



ROYAL[®]
CLIMA

МОДУЛЬ ПОДКЛЮЧЕНИЯ

RC-KA02

НАРУЖНЫЙ БЛОК (ККБ)

TRIUMPH Inverter

RCI-TWC22HN/OUT
RCI-TWC28HN/OUT
RCI-TWC35HN/OUT
RCI-TWC55HN/OUT
RCI-TWC75HN/OUT

РУКОВОДСТВО ПО ЭКСПЛУАТАЦИИ

Перед началом работы внимательно прочитайте
и сохраните данное руководство



СОДЕРЖАНИЕ

ИСПОЛЬЗУЕМЫЕ ОБОЗНАЧЕНИЯ.....	2
ПРАВИЛА БЕЗОПАСНОСТИ.....	3
МОДУЛЬ ПОДКЛЮЧЕНИЯ.....	6
УСТАНОВКА МОДУЛЯ ПОДКЛЮЧЕНИЯ RC-KA02.....	11
УСТАНОВКА НАРУЖНОГО БЛОКА СПЛИТ-СИСТЕМЫ (ККБ).....	12
ПОДКЛЮЧЕНИЕ ТРУБОПРОВОДОВ ХЛАДАГЕНТА.....	15
МАСЛОПОДЪЕМНЫЕ ПЕТЛИ.....	19
РАСЧЕТ ЭКВИВАЛЕНТНОЙ ДЛИНЫ ТРАССЫ.....	19
ВЫПОЛНЕНИЕ ЭЛЕКТРИЧЕСКИХ ПОДКЛЮЧЕНИЙ.....	20
ВАКУУМИРОВАНИЕ И ДОЗАПРАВКА ХЛАДАГЕНТОМ.....	24
КОДЫ ОШИБОК И ЗАЩИТЫ ККБ.....	30
ТЕХНИЧЕСКИЕ ХАРАКТЕРИСТИКИ ККБ.....	32
ОБЩАЯ ИНФОРМАЦИЯ.....	35
ТРАНСПОРТИРОВКА И ХРАНЕНИЕ.....	36
КОМПЛЕКТАЦИЯ.....	36
СРОК ЭКСПЛУАТАЦИИ.....	36
ПРАВИЛА УТИЛИЗАЦИИ.....	36
ДАТА ИЗГОТОВЛЕНИЯ.....	36
СЕРТИФИКАЦИЯ.....	37
ПРИЛОЖЕНИЕ 1.....	38
ГАРАНТИЙНЫЙ ТАЛОН.....	39

Уважаемый покупатель!

Поздравляем вас с покупкой и благодарим за удачный выбор продукции бренда ROYAL Clima.

Перед началом эксплуатации прибора просим вас внимательно ознакомиться с руководством по эксплуатации.

Перед тем, как приступить к установке кондиционера, прочтите раздел «Правила безопасности». Неправильное выполнение установки из-за несоблюдения инструкции может стать причиной серьезного повреждения или травмы. Степень тяжести потенциально возможного повреждения или травм указана в разделе «Правила безопасности».

ИСПОЛЬЗУЕМЫЕ ОБОЗНАЧЕНИЯ

 **ОСТОРОЖНО!**

Требования, несоблюдение которых может привести к серьезной травме или летальному исходу.

Примечания:

1. Несоблюдение указаний, приведенных в разделе «Правила безопасности», может привести к получению травм или смертельному исходу. Установка кондиционера должна быть выполнена профессионалами, в соответствии с требованиями нормативных документов, действующих в стране. Несоблюдение указаний, предупреждающих о возможной опасности, может привести к травме или повреждению оборудования.
2. Перед тем, как приступить к установке кондиционера, внимательно прочтите раздел «Правила безопасности».
3. Установка, ремонт и техническое обслуживание этого кондиционера должны выполняться только обученными и сертифицированными техническими специалистами. Неправильное выполнение установки может привести к поражению электрическим током, короткому замыканию, утечкам, возгоранию или иному повреждению оборудования и личного имущества.

 **ВНИМАНИЕ!**

Требования, несоблюдение которых может привести к тяжелой травме или серьезному повреждению оборудования.

4. Указания по установке, приведенные в данном руководстве, следует выполнять неукоснительно. Неправильное выполнение установки может привести к поражению электрическим током, короткому замыканию, утечкам, возгоранию или иному повреждению оборудования.
5. Перед тем как приступить к установке кондиционера, необходимо учесть возможность сильных ветров, ураганов и землетрясений, которые могут повлиять на агрегат, и соответствующим образом выбрать место его расположения. Если эти факторы не будут учтены, агрегат может упасть.
6. После выполнения установки необходимо проверить отсутствие утечек хладагента и надлежащую работу кондиционера. Хладагент может быть токсичен и представляет серьезную опасность для здоровья и безопасности.

ПРАВИЛА БЕЗОПАСНОСТИ

 **ВНИМАНИЕ!**

При установке

- Монтаж, перемещение и ремонт данного оборудования должны проводиться специалистами, имеющими соответствующую подготовку и квалификацию, а также соответствующие лицензии и сертификаты для выполнения данных видов работ. Неправильное выполнение монтажа, демонтажа, перемещения и ремонта оборудования может привести к возгоранию, поражению электротоком, нанесению травмы или ущербу вследствие падения оборудования, утечки жидкости и т.п.
- Поверхность, на которую устанавливается и крепится оборудование, а также крепление оборудования должны быть рассчитаны на вес оборудования.
- Используйте силовые и сигнальные кабели необходимого сечения, согласно спецификации оборудования, требованиям инструкции, а также государственным правилам и стандартам. Не используйте удлинители или промежуточные соединения в силовом кабеле. Не подключайте несколько единиц оборудования к одному источнику питания. Не модернизируйте силовую кабель. Если произошло повреждение силового кабеля или вилки, необходимо обратиться в сервисную службу для замены.

- Предохранитель или автомат токовой защиты должен соответствовать мощности оборудования. Оборудование должно иметь надежное заземление. Неправильное заземление может привести к поражению электрическим током. Источник питания должен иметь защиту от утечки тока. Отсутствие защиты от утечки тока может привести к поражению электротоком.
- Не включайте питание до завершения работ по монтажу. Не устанавливайте и не используйте оборудование в помещениях с потенциально взрывоопасной атмосферой. Применение или хранение горючих материалов, жидкостей или газов возле оборудования может привести к возгоранию.
- При установке тщательно проверьте помещение.
- Убедитесь в правильности установки и подсоединения дренажного трубопровода. Неправильное подсоединение может привести к протечке и нанесению ущерба имуществу.
- Не устанавливайте оборудование над компьютерами, оргтехникой и другим электрооборудованием. В случае протечки конденсата это оборудование может выйти из строя.

Во время эксплуатации

- Перед включением проверьте правильность установки воздуш-

ного фильтра (если он есть). Если оборудование не эксплуатировалось длительное время, рекомендуется перед началом эксплуатации почистить фильтр.

- Не включайте и не выключайте оборудование посредством включения или выключения вилки из розетки или автоматического выключателя. Используйте для этого кнопку включения и выключения шкафа управления установкой.
- Не тяните за силовой кабель при отключении вилки из розетки. Это может привести к повреждению кабеля, короткому замыканию или поражению электротоком.
- Не стойте под струей холодного воздуха. Это может повредить вашему здоровью. Оберегайте домашних животных и растения от длительного воздействия воздушного потока, так как это вредно для их здоровья.
- Не суйте руки и другие части тела, а также посторонние предметы в отверстия для забора и подачи воздуха. Лопasti вентилятора вращаются с большой скоростью, и попавший в них предмет может нанести травму или вывести из строя оборудование. Внимательно присматривайте за маленькими детьми и следите, чтобы они не играли рядом с оборудованием.
- При появлении каких-либо признаков неисправности (запах гари, повышенный шум и т.п.), сразу же выключите оборудо-

вание и отключите от источника питания. Использование оборудования с признаками неисправности может привести к возгоранию, поломке и т.п. При появлении признаков неисправности необходимо обратиться в сервисный центр.

- Не подвергайте оборудование и модуль подключения воздействию влаги или жидкости.
- Устанавливайте модуль подключения в помещении или месте, где он будет защищен от постоянного попадания на него влаги и загрязнений.

При обслуживании

- Не прикасайтесь к выключателям мокрыми руками. Это может привести к поражению электротоком.
- Перед чистой или обслуживанием отключите оборудование от источника питания.
- При уходе за оборудованием вставайте на устойчивую конструкцию, например, на складную лестницу.
- Не мойте оборудование агрессивными или абразивными чистящими средствами. При мойке оборудования будьте внимательны и не допускайте попадание воды внутрь изолированных отсеков. Она может повредить изоляцию, что может повлечь за собой поражение электрическим током. Агрессивные или абразивные чистящие средства могут повредить оборудование.

Перед началом работы

- Перед началом работы установите внимательно прочитайте инструкцию. Строго придерживайтесь описания выполняемых операций. Нарушение технологии может повлечь за собой травмы для вас или окружающих, а также повреждение оборудования.

Проверка перед пуском

- Проверьте надежность заземления.
- Убедитесь, что ничего не препятствует входящему и исходящему воздушному потоку.

Оптимальная работа

ВНИМАНИЕ!

Обратите внимание на следующие моменты для обеспечения нормальной работы:

- Не закрывайте отверстия в оборудовании, предназначенные для забора и подачи воздуха.
- Не препятствуйте прямому воздушному потоку.
- Регулярно проводите чистку оборудования. Загрязненные теплообменники ведут к снижению эффективности работы оборудования.

Правила электробезопасности

- Все подключения должны проводиться квалифицированным персоналом.
- Подключения должны проводиться с соблюдением всех правил безопасности.
- Главный автомат токовой защиты должен быть оборудован устройством контроля утечки тока.
- Характеристики электропитания должны соответствовать требованиям спецификации для данного оборудования.

ОСТОРОЖНО!

- Не включайте оборудование, если заземление отключено.
- Не используйте оборудование с поврежденными электропроводами.
- При обнаружении повреждений немедленно замените провод.
- Перед первым пуском подайте питание за 12 часов до пуска для прогрева оборудования.

МОДУЛЬ ПОДКЛЮЧЕНИЯ

Модуль подключения RC-KA02 позволяет контролировать и управлять наружными блоками кондиционеров инверторного типа ROYAL Clima серии TRIUMPH Inverter (производительность и режимом работы), не используя стандартный внутренний блок кондиционера. Обеспечивает обмен информацией между контроллером приточной установки и системой управления наружного блока сплит-системы. Это позволяет использовать наружные блоки кондиционеров инверторного типа в качестве компрессорно-конденсаторных блоков для подготовки хладагента для фреоновых испарителей приточно-вытяжных установок.

Модуль RC-KA02 управляет производительностью инверторного наружного блока кондиционера в пределах 0-10 % ~ 100 %, получая от автоматики приточной установки внешний сигнал 0-10 В постоянного тока.

Модуль оснащен сухими контактами для запуска режима охлаждения или нагрева наружного блока кондиционера. Установка и эксплуатация данного модуля должна осуществляться согласно этой инструкции.

Общие характеристики модуля вы можете посмотреть в таблице ниже*. Принципиальная схема подключения и назначение разъемов модуля RC-KA02 приведены на рис. 1 и 2 соответственно.

Параметр / Модель	RC-KA02
Материал корпуса	Пластик
Рабочий диапазон температур (модуль) °С	-25 ~ +45
Рабочий диапазон влажности (модуль), %	40-90
Электропитание, В (переменный ток) / Ф / Гц	230/1/50-60
Допустимый диапазон напряжений, В	208-240
Предохранитель, В	15 А, 250
Степень защиты	IP54
Класс электрозащиты	II
Размеры устройства (Ш×В×Г), мм	191×61×100
Размеры упаковки (Ш×В×Г), мм	195×65×105
Вес нетто/брутто, кг	0,4 / 0,5

* Технические характеристики ККБ и температурные диапазоны работы устройства в целом (ККБ + модуль подключения) вы можете посмотреть в разделе «Технические характеристики ККБ».

Принципиальная схема подключения модуля подключения RC-KA02



Рис. 1

- L, N, S** — Электропитание (**L, N**) и межблочная связь (**S**) с наружным блоком. Электропитание — 230 В, 1 фаза, 50 Гц. Рекомендуемый тип кабеля 3×1,0 мм².
- ALARM** — Сухой контакт (нормально-открытый) 5 А / 250 В AC или 5 А – 30 В DC. Активируется при аварии.
- DEFROST** — Сухой контакт (нормально-открытый) 5 А / 250 В AC или 5 А / 30 В DC. Активируется при переходе наружного блока в режим разморозки. Во время работы блока в режиме разморозки также горит индикатор «Разморозка».
- TEMP1** — Датчик температуры испарителя T2. Размещение датчика — середина теплообменника.
- 0-10 V** — Аналоговый вход для внешнего регулирующего сигнала производительности наружного блока (см. таблицу ниже).

Вход	Производительность	LED дисплей
0–0,5 В	0 %	Нет (выключено)
0,5–1,5 В	10 %	Цифра 1
1,5–2,5 В	20 %	Цифра 2
2,5–3,5 В	30 %	Цифра 3
3,5–4,5 В	40 %	Цифра 4
4,5–5,5 В	50 %	Цифра 5
5,5–6,5 В	60 %	Цифра 6
6,5–7,5 В	70 %	Цифра 7
7,5–8,5 В	80 %	Цифра 8
8,5–9,5 В	90 %	Цифра 9
9,5–10,5 В	100 %	Цифра 10

Пример настройки производительности с помощью входного сигнала 0-10В модуля RC-KA02 для наружного блока (ККБ) RCI-TWC35HN/OUT

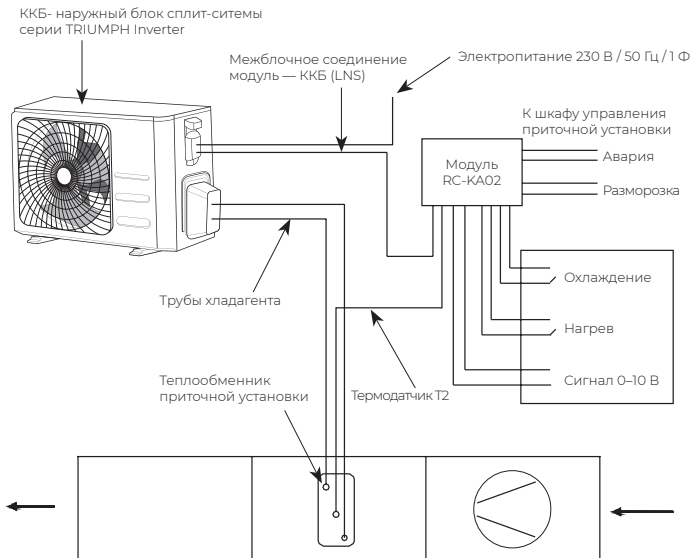
Вход	0-0,5 В	0,5-1,5 В	1,5-2,5 В	2,5-3,5 В	3,5-4,5 В	4,5-5,5 В
Производительность	0 %	10 %	20 %	30 %	40 %	50 %
Производительность НБ*, кВт	0 кВт (блок выкл)	1,29 кВт (блок вкл)	1,53 кВт (блок вкл)	1,77 кВт (блок вкл)	2,01 кВт (блок вкл)	2,25 кВт (блок вкл)

Вход	5,5-6,5 В	6,5-7,5 В	7,5-8,5 В	8,5-9,5 В	9,5-10,5 В
Производительность	60 %	70 %	80 %	90 %	100 %
Производительность НБ*, кВт	2,49 кВт (блок вкл)	2,73 кВт (блок вкл)	2,97 кВт (блок вкл)	3,21 кВт (блок вкл)	3,45 кВт (блок вкл)

* Примерная производительность наружного блока (ККБ). Реальная производительность может меняться в зависимости от температурных условий внутреннего и внешнего воздуха, длины трассы, характеристик теплообменного аппарата приточной установки и т.д.

- COOL** — Цифровой вход. Когда терминалы замкнуты, система работает в режиме охлаждения, а индикатор «Охлаждение» светится. Клемма А положительная (+), клемма В отрицательная (-) (см. рис. 3).
- HEAT** — Цифровой вход. Когда терминалы замкнуты, система работает в режиме нагрева, а индикатор «Нагрев» светится. Клемма С положительная (+), клемма D отрицательная (-) (см. рис. 3).

Примечание: клеммы В и D подключены к одному источнику (-), и являются универсальными для режима охлаждения/нагрева.



Рис. 3

Положение переключателя ENC1	Производительность системы
0	2,0 кВт
1	2,6 кВт
2	3,2 кВт
3	3,5 кВт
4	5,3 кВт
5	7,1 кВт
6	Резерв
7	Резерв
8	Резерв
9	Резерв
A-F	Резерв

Примечание: переключатель неактивен, если в системе только один модуль RC-KA02.

УСТАНОВКА МОДУЛЯ ПОДКЛЮЧЕНИЯ RC-KA02

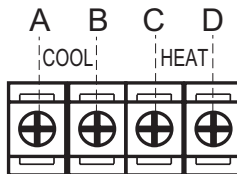
Модуль подключения RC-KA02 оснащен корпусом с защитой IP54 и может устанавливаться вне помещения. Удаленность установки модуля RC-KA02

от наружного блока и от контроллера приточной установки не должна превышать 60 м.



Рис. 4

⚠ ВНИМАНИЕ!

При выполнении наружной установки модуля подключения, убедитесь, что по кабелям в модуль не может попасть жидкость, а также корпус устройства плотно закрыт. При применении межблочных и силовых кабелей небольшого сечения, примените дополнительные уплотнительные материалы в месте входа кабелей в корпус модуля.

УСТАНОВКА НАРУЖНОГО БЛОКА СПЛИТ-СИСТЕМЫ (ККБ)

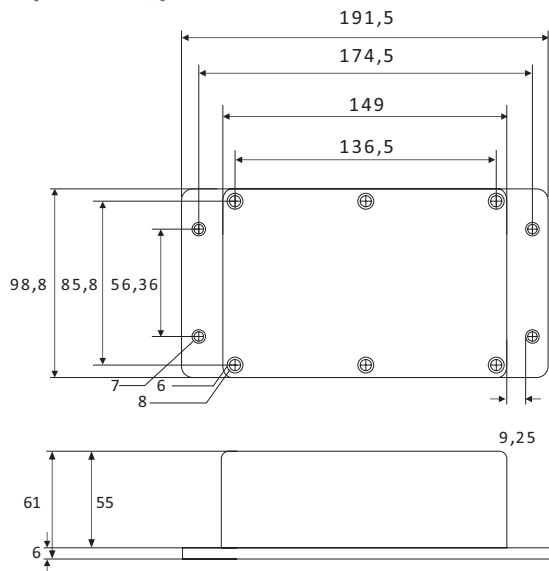
Инструкции по установке наружного блока

Шаг 1: Выберите место установки.

Место установки наружного блока должно соответствовать приведенным ниже требованиям:

- Наружный блок следует установить по возможности ближе к испарителю приточной установки.
- Убедитесь, что длина трассы между испарителем приточной установки и наружным блоком не превышает максимально допустимого значения (зависит от модели кондиционера).
- Если наружный блок устанавливается на крышу, убедитесь, что перепад высоты между испарителем приточной установки и наружным блоком не превышает максимально допустимого значения (зависит от модели кондиционера).
- Необходимо обеспечить достаточно места для установки и техобслуживания самого блока и соединительных трубопроводов и кабелей.
- Воздухозаборник и воздуховыпускное устройство не должны быть закрыты препятствиями.
- В месте установки блока не должны образовываться скопления снега, листьев или иные сезонные наносы. При возможности, над блоком следует установить навес. Навес не должен препятствовать движению воздуха.
- Место, где установлен блок, должно быть сухим и хорошо проветриваться.
- Устанавливайте наружный блок вдали от нагревательных приборов, источников тепла, пара или горячих газов.
- Не помещайте животных или растения под входящим или исходящим воздушным потоком от наружного блока.
- Выбирайте место установки наружного блока учитывая его вес, а также чтобы шум и вибрация были минимальными.
- Выбирайте место установки так, чтобы теплый воздух от кондиционера и шум его работы не мешали окружающим.
- Убедитесь, что после установки наружный блок будет находиться строго в вертикальном положении. Не допускается перекос наружного блока при его работе.
- Чтобы устранить помехи и искажение изображения, наружный блок и блок, расположенный внутри помещения, а также кабели и провода должны быть установлены на расстоянии не менее 1 метра от телевизоров и радиоприемников. В зависимости от диапазона радиоволн расстояние в 1 метр может оказаться недостаточным для полного устранения помех.
- Если здание расположено в местах, где бывают сильные ветра (например, вблизи берега моря), блок необходимо установить на стене так, чтобы она защищала его от ветра. При необходимости используйте ветрозащитный экран. (См. рис. 5)



Рис. 5

⚠ ВНИМАНИЕ!

Запрещается устанавливать наружные блоки в следующих местах:

- В местах, в которых присутствуют минеральные масла (или их пары), например, смазочные.
- В условиях морского климата с большим содержанием солей в воздухе (в зависимости от модели и вида антикоррозийной обработки наружного блока).
- В условиях присутствия вызывающих коррозию газов, например, сернистых.
- В условиях сильных колебаний напряжения в сети (например, на промышленных предприятиях).
- В автомобильном, железнодорожном или на водном транспорте.
- В местах, где присутствуют сильные электромагнитные поля.
- В местах, где имеются горючие газы или материалы.
- В местах, где имеются пары кислот и щелочей, а также в других особых условиях.
- В местах, где в окружающем воздухе присутствует большое количество взвешенных механических частиц.
- В помещениях.

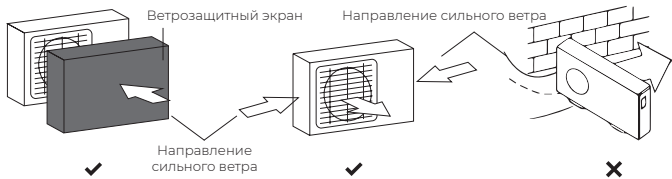
Шаг 2: Установите наружный блок.

При размещении наружного блока убедитесь, что соблюдаются минимальные расстояния до препятствий, указанные на рис. 6:



Рис. 6

⚠ ВНИМАНИЕ!

Для закрепления блока воспользуйтесь анкерными болтами (M10).

Если наружный блок оснащён функцией теплового насоса, установите патрубок отвода конденсата наружного блока и подключите к нему дренажный шланг. По этому патрубку (рис. 7) будет отводиться конденсат, образующийся при работе наружного блока в режиме нагрева.

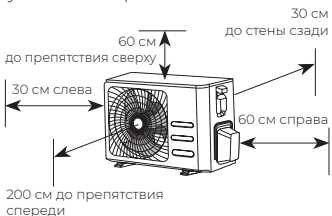

Рис. 7

Примечание: изображение конструкции дренажного патрубка приведено для справки. Конструкция дренажного патрубка вашего кондиционера может отличаться (например, может отсутствовать резиновая прокладка).

Установочные и габаритные размеры наружных блоков

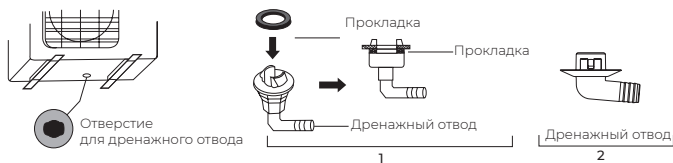

Рис. 8

Модель наружного блока	Размеры наружного блока Ш×В×Г, мм	Размер А, мм	Размер Б, мм
RCI-TWC22HN/OUT RCI-TWC28HN/OUT	668×469×252	430	231
RCI-TWC35HN/OUT	720×495×270	452	255
RCI-TWC55HN/OUT	805×554×330	511	317
RCI-TWC75HN/OUT	890×673×342	663	354

Примечание: приведенные установочные размеры являются справочными и могут быть изменены без предварительного уведомления.

ПОДКЛЮЧЕНИЕ ТРУБОПРОВОДОВ ХЛАДАГЕНТА

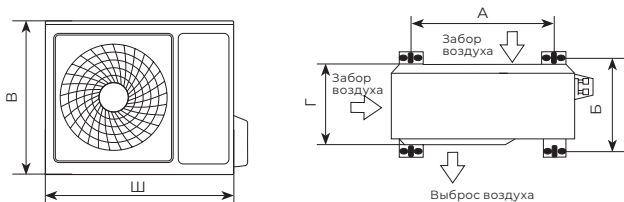
⚠ ВНИМАНИЕ!

• Все соединения трубопроводов должны быть выполнены сертифицированным техническим специалистом и соответствовать требованиям местных и общегосударственных нормативных документов.

• Если испаритель приточной установки устанавливается в небольшом помещении, необходимо принять меры, исключающие возможность в случае утечки хладагента превышения ПДК (предельно допустимой концентрации), превышающей безопасный уровень. Если концентрация хладагента в случае его утечки превысит соответствующий предел, могут возникнуть опасности, связанные с недостатком кислорода.

• В процессе установки системы охлаждения необходимо исключить попадание в контур хладагента воздуха, пыли, влаги и посторонних частиц. Попадание загрязнений в систему может привести к снижению рабочей производительности, повышению давления в холодильном цикле, выходу оборудования из строя, взрыву или травме.

• Если в процессе установки произошла утечка хладагента, необходимо сразу же проветрить участок выполнения работ. Выходящие при утечке пары хладагента могут быть токсичны. После завершения работ по установке агрегата необходимо удостовериться в отсутствии утечек хладагента.

Максимально допустимые длина и перепад высоты трубопровода

Необходимо обеспечить соблюдение требований по длине трубопроводов хладагента, количеству изгибов и перепаду высоты между наружным блоком и испарителем приточной установки.

Рекомендации по подключению трубопроводов хладагента

Принципиальная схема подключения



Рис. 9

Шаг 1: Резка труб

Главной причиной утечек хладагента является некачественное соединение трубопроводов. Аккуратно и тщательно выполняйте подготовку трубок.

1. Измерьте расстояние между наружным блоком и испарителем приточной установки.
2. С помощью трубореза отрежьте трубку несколько большей длины, чем измеренное расстояние.

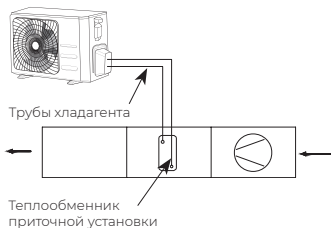
⚠ ВНИМАНИЕ!

• Для резки труб используйте только труборез. Если резать трубу ножовкой или отрезной машинкой, срез получится неровным, и возможно попадание опилок в трубу.

• В процессе резки трубка НЕ ДОЛЖНА деформироваться. Недопустимо появление на трубе повреждений, вмятин и деформаций.



Рис. 11

3. Плоскость среза должна быть точно перпендикулярна оси трубки. Примеры правильной и неправильной выполненной резки приведены на рис. 10.

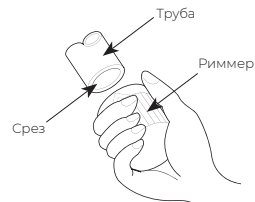

Рис. 10

Шаг 2: Удалите заусенцы

Заусенцы могут повредить герметичное уплотнение соединений трубопроводов хладагента. Их необходимо полностью удалить.

1. Чтобы заусенцы не попали внутрь трубки, держите ее наклоненной книзу.
2. С помощью риммера или инструмента для снятия заусенцев полностью удалите заусенцы с конца отрезанного куска трубки. См. рис. 11.

Шаг 3: Развальцуйте концы трубки

Для обеспечения герметичности уплотнения очень важно правильно выполнить развальцовку.

1. После удаления заусенцев со среза трубки закройте ее концы лентой ПВХ, чтобы внутрь трубки не попали посторонние частицы.
2. Оберните трубку изоляционным материалом.
3. Установите накидные гайки на обоих концах трубки. Проверьте, правильность ориентации накидных гаек, т.к. после развальцовки трубки надеть гайки и изменить их ориентацию будет невозможно. См. рис. 12.



Рис. 12

- Завершив приготовления к развальцовке трубки, удалите ленту ПВХ с ее концов.
- Закрепите плашку для развальцовки на конце трубки. Край трубки (расстояние «А» на рисунке 13) должен выступать над плашкой для развальцовки.
- Установите инструмент для развальцовки на плашку.
- Поворачивая рукоятку инструмента для развальцовки по часовой стрелке, полностью развальцуйте трубку. Размеры развальцованной трубки должны соответствовать приведенным в таблице
- Снимите с трубки оправку и инструмент для развальцовки, затем визуально проконтролируйте отсутствие трещин на конце трубки и равномерность развальцовки.



Рис. 13



Рис. 14

Наружный диаметр, мм	А (вход края трубки из плавки), мм		Б (Ø развальцовочной части), мм	
	Макс	Мин	Макс	Мин
Ø 6,35	1,3	0,7	8,7	8,3
Ø 9,53	1,6	1,0	12,0	12,4
Ø 12,7	1,8	1,0	15,8	15,4
Ø 15,88	2,4	2,2	19,1	18,6

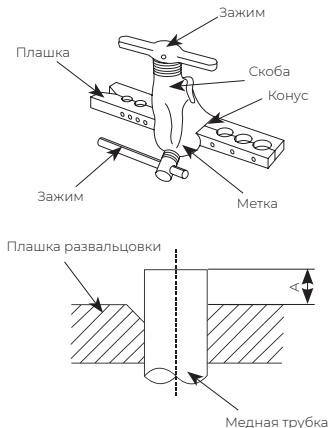
- Соедините подготовленную трубку с накидной гайкой с ответной частью. Убедитесь, что трубки соединены соосно, без перекосов. Накрутите накидную гайку рукой, без усилий. Если сразу же использовать гаечный ключ для затяжки, высока вероятность сорвать резьбу на штуцере, после этого штуцер потребует замены в условиях сервисного центра.
- Обожмите соединение гаечными ключами. Обязательно используйте два гаечных ключа для затяжки, чтобы не свернуть трубы. При затяжке контролируйте момент затяжки (см. таблицу ниже).

Наружный диаметр, мм	Момент усилия, Н·см	Дополнительный момент усилия, Н·см
Ø 6,35	1570 (160 кгс)	1960 (200 кгс)
Ø 9,53	2940 (300 кгс)	3430 (350 кгс)
Ø 12,7	4900 (500 кгс)	5390 (550 кгс)
Ø 15,88	7360 (750 кгс)	7850 (800 кгс)

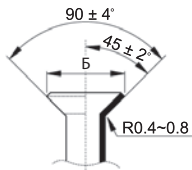
ВНИМАНИЕ!

После завершения работ по установке агрегата необходимо проверить отсутствие утечки хладагента. При выявлении утечки хладагента необходимо сразу же проверить участок выполнения работ и провести вакуумирование контура хладагента.

Гидравлическая схема



Рис. 15

МАСЛОПОДЪЕМНЫЕ ПЕТЛИ

Установите маслоподъемную петлю* (петли), если наружный блок находится выше теплообменника приточной установки, и перепад высоты между ними составляет более 10 м через каждые 10 м.

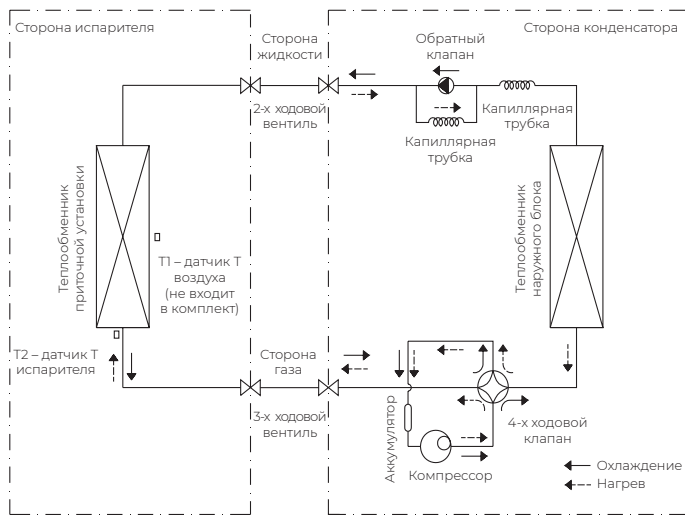
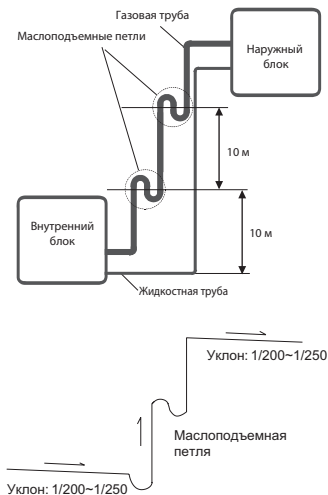

Примечание: данные схемы приведены только для ознакомления.

При установке маслоподъемных петель, соблюдайте следующие требования:

- Маслоподъемная петля должна иметь минимально возможные размеры для сокращения объема собираемого масла;
- Горизонтальные участки труб хладагента должны быть проложены

с уклоном в сторону движения хладагента, чтобы улучшить процесс возврата масла в компрессор. Уклон должен быть не менее 1/200 или 1/250. – Маслоподъемные петли необходимо выполнять только на газовой трубе хладагента.

РАСЧЕТ ЭКВИВАЛЕНТНОЙ ДЛИНЫ ТРАССЫ

Таблица расчета длины трубопровода (эквивалентной) с учетом маслоподъемных петель и изгибов

Для расчета эквивалентной длины трубопровода (с учетом эквивалента длины для изгибов и маслоподъемных петель) воспользуйтесь следующей таблицей:

Диаметр трубы (жидкость/газ), мм	Изгиб – $L_{из}$, м	Маслоподъемная петля – $L_{мп}$, м
6,35	0,10	0,70
9,53	0,18	1,30
12,70	0,20	1,50
15,88	0,25	2,00
19,05	0,35	2,40
22,23	0,40	3,00

Эквивалентная общая длина трубы $L_э$ = фактическая длина трубы $L_ф$ + кол-во изгибов ($n_{из}$) × экв. длину изгиба ($L_{из}$) + кол-во маслоподъемных петель ($n_{мп}$) × экв. длину маслоподъемной петли ($L_{мп}$)

Пример:

Блок с индексом 70
Фактическая длина трубы $L_ф = 20$ м
Диаметр труб – 9,53/15,88
Кол-во изгибов $n_{из}$ – 5 шт
Кол-во маслоподъемных петель $n_{мп}$ – 1 шт

Расчетная эквивалентная общая длина трубы:

$$L_э = L_ф + n_{из} \times L_{из} + n_{мп} \times L_{мп} = 20 + 5 \times 0,25 + 1 \times 2 = 23,25 \text{ м}$$

ВЫПОЛНЕНИЕ ЭЛЕКТРИЧЕСКИХ ПОДКЛЮЧЕНИЙ

Перед выполнением электрических подключений, прочтите следующие требования.

⚠ ВНИМАНИЕ!

⚠ ВНИМАНИЕ!

- Перед выполнением любых работ, убедитесь, что оборудование отключено от электропитания.
- Запрещается подключать кондиционер к источнику питания до завершения выполнения всех проводных подключений и соединений трубопроводов.
- Все электрические соединения должны быть выполнены в соответствии с требованиями местных и общегосударственных нормативных документов.
- Электрические соединения должны быть выполнены квалифицированным техническим специалистом. Неправильное выполнение электрических соединений может привести к отказу электрооборудования, травме или возгоранию.
- Этот кондиционер необходимо подключить к отдельной линии электропитания с отдельным защитным устройством.
- Не подключайте к этому же защитному устройству другое изделие. Недостаточная мощность электрической сети или ошибки при проведении электротехнических работ могут привести к поражению электрическим током, возгоранию, повреждению блока и другого имущества.
- После подключения силового кабеля к клеммам наружного блока, закрепите его хомутом.
- Проверьте правильность выполнения всех подсоединений и установки крышки панели управления. Ошибки при выполнении подсоединений и установке крышки могут привести к перегреву в точках подсоединения, возгоранию и поражению электрическим током.
- Основное подключение электропитания необходимо обязательно выполнить через выключатель, разъединяющий все провода подачи питания и имеющий зазор между разомкнутыми контактами не менее 3 мм.
- Вначале следует подсоединить провода к наружному блоку, затем — провода модуля подключения и шкафа управления приточной установки.
- Убедитесь, что заземление кондиционера выполнено надежно. Провод заземления должен располагаться вдали от газовых, водопроводных труб, громоотводов, телефонных проводов и других проводов заземления. Неправильное выполнение заземления может привести к поражению электрическим током.
- Кабель питания и сигнальный кабель не должны находиться близко или пересекаться. Это может вызвать искажения и помехи.

Выполнение подключений к наружному блоку

1. Подготовьте кабель для подсоединения.
2. Снимите крышку клеммной коробки наружного блока. Если на наружном блоке нет крышки клеммной коробки, выверните болты из панели техобслуживания и снимите защитную панель. (см. рис. 16).

Номинальный ток изделия (А)	Сечение кабеля, мм ²
≤ 6	0,75
6-10	1
10-16	1,5
16-25	2,5
25-32	4
32-45	6



Рис. 16

3. Подсоедините U-образно изогнутые концы проводов к клеммам, соблюдая соответствие цвета / бирок с бирками на клеммной коробке и надежно закрепите винтом конец каждого провода на соответствующей клемме (см. рис. 17).
4. Зафиксируйте кабель, используя предназначенный для этого держатель (хомут).
5. Заизолируйте неиспользуемые провода изолентой. Неиспользуемые провода не должны располагаться вблизи каких бы то ни было электрических деталей или металлических частей.
6. Установите на место крышку клеммной коробки.

Примечание: Подсоединять провода необходимо в строгом соответствии со схемой проводных соединений (схема приведена на внутренней стороне крышки клеммной коробки).

Схемы межблочных подключений наружных блоков

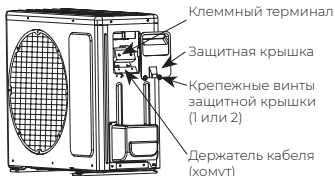
Клеммный терминал блоков RC1-TWC с индексами 22/28/35

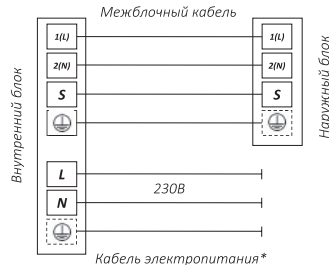

*Кабель электропитания подключен к плате управления внутреннего блока

Клеммный терминал блоков RC1-TWC с индексом 55/75

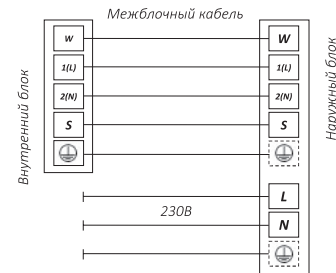

*Кабель электропитания подключен к плате управления наружного блока

Рис. 17

Выполнение подключений к модулю подключения RC-KA02

1. Подготовьте кабель согласно пункту 1 подраздела «Выполнение подключений к наружному блоку».
2. Снимите крышку модуля подключения.
3. Открутите уплотнительную гайку с кабельного ввода, наденьте ее на кабель, пропустите кабель в кабельный ввод.
4. Подключите кабель к соответствующему разъему модуля подключения (см. рисунок 19). Надежно закрепите кабель в разъеме.
5. Закрутите уплотнительную гайку на кабельном вводе.



Рис. 18

Назначение разъемов модуля подключения RC-KA02

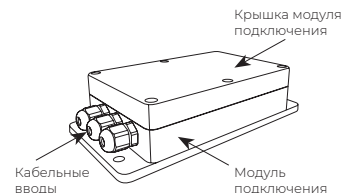

Рис. 19

ВАКУУМИРОВАНИЕ И ДОЗАПРАВКА ХЛАДАГЕНТОМ

Перед выполнением вакуумирования и дозаправки хладагента, прочтите следующие требования.

⚠ ВНИМАНИЕ!

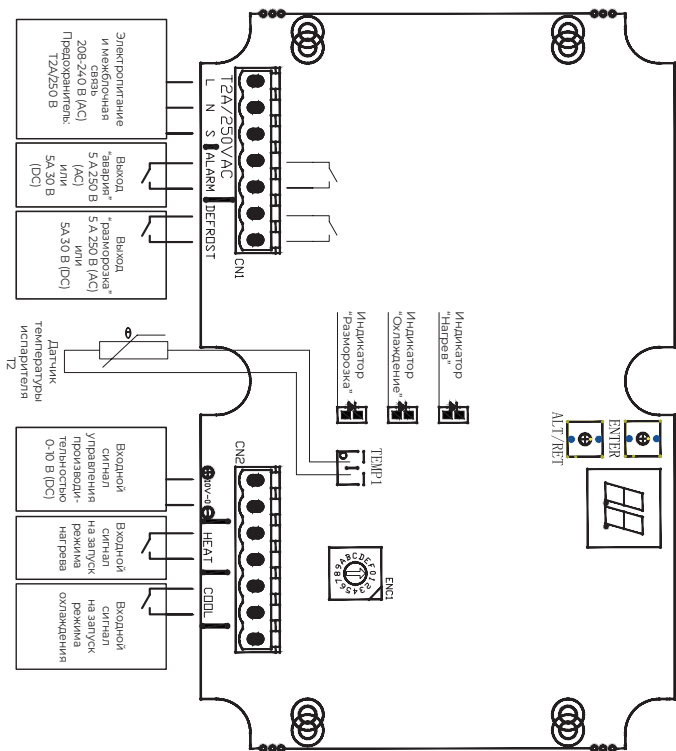
- Используйте 2-х ступенчатый вакуумный насос с манометром, измеряющим давление ниже -0,1 МПа и производительностью откачки воздуха не менее 40 л / мин.
- При работе с хладагентом R410A требуется обязательное удаление воздуха 2-х ступенчатым вакуумным насосом с обратным клапаном для предотвращения попадания масла вакуумного насоса в гидравлический контур.
- Вакуумирование наружного блока выполнять не нужно. Не открывайте газовые и жидкостные запорные вентили наружного блока.

⚠ ВНИМАНИЕ!

- Спустя 2 часа после начала процесса вакуумирования, проверьте показания комбинированного измерителя давления, они не должны превышать -0,1 МПа. Если после 3 часов работы показания манометра не падают ниже -0,1 МПа, проверьте, нет ли утечки газа, и не попала ли внутрь трубопровода вода. Если утечки нет, продолжайте вакуумирование в течение не менее 2 часов.
- Запрещено использовать газообразный хладагент для удаления воздуха из системы.

Общая информация

Убедитесь, что в процессе вакуумирования из системы будет удалена вся влага. Воспользуйтесь графиками (рис. 20) для выбора необходимого уровня вакуума для полного удаления влаги и нормальной работы системы.



Рис. 20

В следующих случаях необходимо провести вакуумирование по расширенному алгоритму (см. рис. 21).

- Если монтаж трубопроводов осуществлялся во время выпадения атмосферных осадков.
- При относительной влажности более 60 %.
- В случае, если трубопроводы хранились с нарушением технологии (частично или полностью незаглушенными).
- Если производится повторная установка (перемонтаж) блока.
- Если в контуре присутствует большое количество влаги (от 10 гр).

После первого вакуумирования добавьте в контур осушенный азот при давлении до 25 кг/см² за 30 минут. Удалите азот и снова откачайте систему. После проверки на утечку добавьте хладагент.

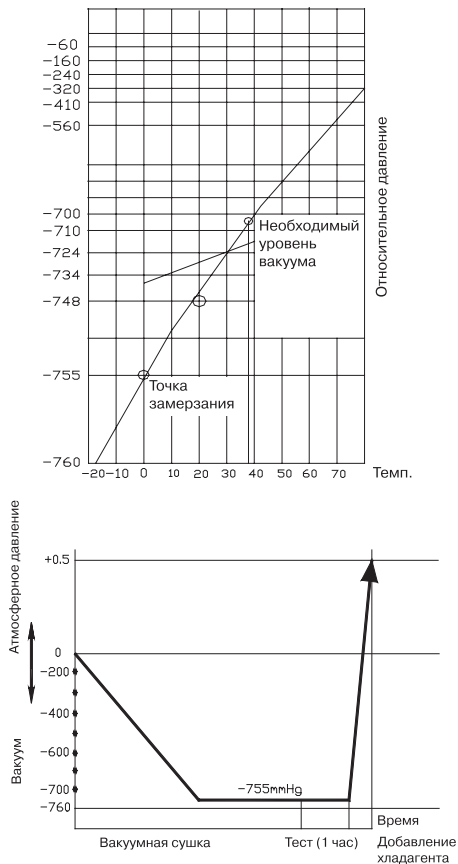
- При относительной влажности более 60 %.



Рис. 21

Вакуумирование

Перед использованием манометра с коллектором и вакуумного насоса прочтите руководства по эксплуатации этих устройств, чтобы понять, как правильно работать с ними.

1. Снимите защитную крышку с предназначенного для техобслуживания фитинга 3-ходового запорного вентиля наружного блока. Подключите к нему соединительный шланг стороны низкого давления коллектора (см. рис. 22).
2. Подключите другой соединительный шланг коллектора к вакуумному насосу.
3. Откройте вентиль на стороне низкого давления коллектора. Вентиль на стороне высокого давления коллектора должен оставаться закрытым.
4. Запустите вакуумный насос и выполняйте вакуумирование в течение не менее 15 минут или до тех пор, пока комбинированный измеритель давления не покажет -76 см рт. ст. ($-1 \times 10^5 \text{ Па}$). Если комбинированный измеритель давления показывает положительное давление или 0, вероятно, в системе есть негерметичное соединение или повреждение трубопровода. Устраните неисправность и выполните вакуумирование заново. Поврежденный участок можно найти, опрессовав трубопровод азотом под давлением до 25 кг/см^2 .
5. Закройте вентиль на стороне низкого давления коллектора и выключите вакуумный насос.
6. Выждав 5 минут, проверьте неизменность давления в системе.

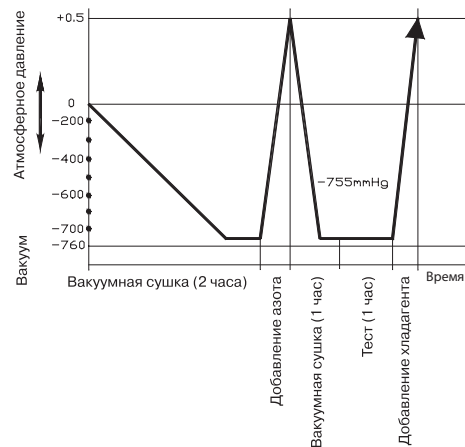
Примечание: при открытии вентилях необходимо действовать осторожно. Открывая вентиль, не пытайтесь повернуть его шток за положение ограничения.

11. Установите на место крышки вентилях. Вначале затяните их от руки, затем используйте для затяжки соответствующий инструмент.

Примечание: Если давление в системе не изменилось, открутите и снимите крышку штока 3-х ходового запорного вентиля. Если давление в системе изменилось, возможно, имеется утечка газа.

7. Вставьте шестигранный ключ в шток 3-х ходового запорного вентиля и откройте его, повернув ключ на 1/4 оборота против часовой стрелки (см. рис. 23). Проконтролируйте на слух выход газа из системы, затем через 5 секунд закройте вентиль.

8. Проконтролируйте неизменность давления, наблюдая за показаниями комбинированного измерителя давления в течение одной минуты. Показания должны слегка превышать атмосферное давление.

9. Отстыкуйте соединительный шланг от фитинга, предназначенного для техобслуживания. Наденьте на фитинг защитную крышку. Затяните крышку от руки, а затем с помощью соответствующего инструмента.

10. С помощью шестигранного ключа полностью откройте вентили высокого и низкого давления наружного блока.



Рис. 22



Рис. 23

Дозаправка хладагента (по необходимости)

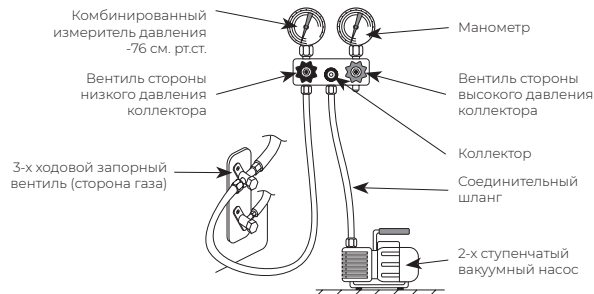
- Дозаправку хладагента следует осуществлять после выполнения электрических соединений, вакуумирования и контроля отсутствия утечки.
- Запрещается превышать максимально допустимое количество дозаправляемого хладагента т.е. заливать в агрегат избыточное количество хладагента. Нарушение этого требования может привести к повреждению агрегата или нарушить его работу.
- Использование для дозаправки несоответствующего хладагента может привести к взрывам или несчастным случаям. Проверьте, соответствует ли тип дозаправляемого хладагента используемому в кондиционере.
- Емкости с хладагентом необходимо открывать медленно. В процессе дозаправки системы необходимо всегда использовать индивидуальные средства защиты.
- Запрещается смешивать хладагенты различных типов.
- В случае, если длина трубопровода от наружного блока до испарителя приточной установки превышает номинальное значение (5 метров), необходимо произвести дозаправку хладагента. Номинальное значение длины трассы может быть разным для разных типов техники.

Параметр / Модель	RCI-TWC22HN/OUT	RCI-TWC28HN/OUT	RCI-TWC35HN/OUT	RCI-TWC55HN/OUT	RCI-TWC75HN/OUT
Жидкостная магистраль, мм (дюйм)	6,35 (1/4")			9,53 (3/8")	
Газовая магистраль, мм (дюйм)	9,53 (3/8")		12,7 (1/2")	15,88 (5/8")	
Максимальная длина трубопровода, м	25		30	50	
Максимальный перепад высот, м	10		20	25	
Дозаправка хладагентом (на каждый метр свыше 5 м), г/м	12			24	

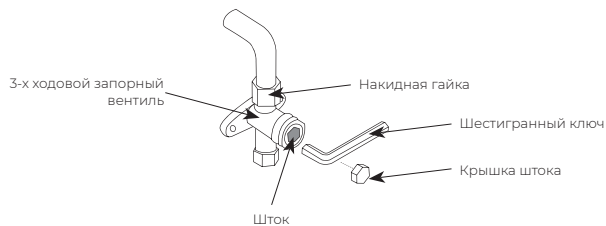
КОДЫ ОШИБОК И ЗАЩИТЫ ККБ

Коды ошибок отображаются на дисплее модуля подключения, (находится на электронной плате внутри модуля подключения).

Код ошибки	Описание
E1	Нет связи между НБ и модулем
E5	Неисправность датчика T2 модуля (датчик температуры испарителя)
F0	Перегрузка по току компрессора
F1	Неисправность датчика T4 блока (датчик наружного воздуха)
F2	Неисправность датчика T3 блока (датчик температуры конденсатора)
F3	Неисправность датчика TP блока (датчик температуры нагнетания)
F4	Ошибка чтения EEPROM наружного блока
F5	Неисправность (нет контроля) двигателя вентилятора наружного блока
F6	Неисправность датчика T2b блока
P0	Ошибка модуля IPM или перегрузка по току/ошибка IGBT в нем
P1	Защита по напряжению DC-bus, низкое или высокое (некоторые модели)
P2	Защита от перегрева верхней части компрессора
P3	Защита по низкой уличной температуре
P4	Ошибка модуля инвертора (модуль и/или компрессор)
--	Резерв
P6	Защита по низкому давлению

Примечание: коды ошибок приведены для справки и могут быть изменены без предварительного уведомления.

Коды ошибок также могут отображаться на плате управления наружного блока, с помощью светодиодов (для некоторых моделей). Для получения подробной информации по кодам ошибок на наружном блоке, обратитесь к сервисной инструкции по наружному блоку.

Основные защиты ККБ

1. Задержка пуска компрессора на три минуты.

При перерыве в работе компрессора следующий запуск будет возможен только через три минуты. При первом запуске после подачи питания задержка составит 1 минуту.

2. Защита компрессора по температуре.

Во время работы компрессора датчиком температуры постоянно отслеживается текущая температура компрессора и при превышении заданных значений работа оборудования будет остановлена.

3. Защита по температуре нагнетания компрессора.

- Когда температура нагнетания поднимается, плата управления работает по следующим алгоритмам (понижает частоту компрессора):

- Когда температура нагнетания T5 превышает 115 °С в течение 5 секунд, компрессор будет остановлен и перезапущен, когда температура T5 будет менее 90 °С;

- Когда температура нагнетания T5 превышает 110 °С, но менее 115 °С, частота компрессора будет снижена на один уровень на две минуты;

- Когда температура нагнетания T5 превышает 105 °С, но менее 110 °С, частота компрессора возвращается к текущему значению;

- Когда температура нагнетания менее 105 °С, нет ограничений по частоте компрессора.

4. Защита модуля инвертора.

ТЕХНИЧЕСКИЕ ХАРАКТЕРИСТИКИ ККБ

Параметр / Серия	Наружные блоки (ККБ) TRIUMPH Inverter		
	RCI-TWC22HN/ OUT	RCI-TWC28HN/ OUT	RCI-TWC35HN/ OUT
Электропитание, В/Гц/Ф	220-240/50/1		
Номинальная холодопроизводительность (диапазон), кВт	2,30 (1,17-2,95)	2,85 (1,17-3,05)	3,60 (1,29-3,78)
Номинальная теплопроизводительность (диапазон), кВт	2,50 (0,90-2,99)	3,00 (0,90-3,10)	3,70 (1,06-4,05)
Номинальный ток (охлаждение), А	3,60 (0,40-4,69)	4,45 (0,40-4,87)	5,02 (1,25-5,40)
Номинальный ток (нагрев), А	3,44 (0,60-3,91)	4,13 (0,60-4,65)	4,60 (1,30-5,60)
Номинальная мощность (диапазон) (охлаждение), Вт	708 (100-1070)	877 (100-1110)	1121 (280-1220)
Номинальная мощность (диапазон) (нагрев), Вт	689 (140-890)	826 (140-930)	1025 (300-1260)
Коэффициент EER / Класс энергоэффективности (охлаждение)	3,25 / A	3,25 / A	3,21 / A
Коэффициент COP / Класс энергоэффективности (нагрев)	3,63 / A	3,63 / A	3,61 / A
Уровень шума наруж. блока, дБ(А)	52,5	52,5	56
Бренд компрессора	GMCC		
Тип хладагента	R32		
Заводская заправка, кг	0,42	0,58	
Размеры наружного блока, в упаковке (Ш×В×Г), мм	765×515×270		835×540×300
Вес нетто / брутто наружного блока, кг	18,0 / 19,6		21,4 / 23,2
Диаметр дренажа, мм	16		
Рабочие температурные границы наружного воздуха (охлаждение)	0°C ~ +50°C		
Рабочие температурные границы наружного воздуха (нагрев)	-15°C ~ +30°C		
Сторона подключения электропитания	Внутренний блок		
Межблочный кабель, мм ² *	4×1,5		
Силовой кабель, мм ² *	3×1,5		
Автомат защиты, А*	16		
Максимальная потребляемая мощность кВт	2,03	2,07	
Максимальный потребляемый ток, А	9,0	9,2	
Класс пылевлагозащиты, наружный блок	IPX4		
Класс электробезопасности, наружный блок	I		

* Приведены рекомендуемые значения сечений кабелей и автомата защиты. Вы можете самостоятельно подобрать кабель и автомат защиты после консультации с сертифицированным электриком или подобрав кабель и автомат защиты для ваших условий по ПУЭ. Межблочный кабель не входит в комплект поставок сплит-систем, докупается отдельно.

Параметр / Серия	Наружные блоки (ККБ) TRIUMPH Inverter	
Модель, наружный блок	RCI-TWC55HN/OUT	RCI-TWC75HN/OUT
Электропитание, В/Гц/Ф	220-240/50/1	
Номинальная холодопроизводительность (диапазон), кВт	5,35 (1,82-6,16)	7,62 (2,08-7,91)
Номинальная теплопроизводительность (диапазон), кВт	5,75 (1,29-6,74)	7,90 (1,61-8,40)
Номинальный ток (охлаждение), А	6,68 (0,60-10,00)	11,98 (1,80-13,80)
Номинальный ток (нагрев), А	7,74 (0,95-10,20)	11,02 (1,30-12,20)
Номинальная мощность (диапазон) (охлаждение), Вт	1546 (140-2300)	2374 (420-3150)
Номинальная мощность (диапазон) (нагрев), Вт	1533 (220-2350)	2188 (300-2750)
Коэффициент EER / Класс энергоэффективности (охлаждение)	3,46 / А	3,21 / А
Коэффициент COP / Класс энергоэффективности (нагрев)	3,75 / А	3,61 / А
Уровень шума наруж. блока, дБ(А)	56	59
Бренд компрессора	GMCC	
Тип хладагента	R32	
Заводская заправка, кг	1,08	1,42
Размеры наружного блока, в упаковке (Ш×В×Г), мм	915×615×370	995×740×398
Вес нетто / брутто наружного блока, кг	10,0 / 13,0	12,3 / 15,8
Диаметр дренажа, мм	16	
Рабочие температурные границы наружного воздуха (охлаждение)	-15°C ~ +50°C	
Рабочие температурные границы наружного воздуха (нагрев)	-15°C ~ +30°C	
Сторона подключения электропитания	Наружный блок	
Межблочный кабель, мм ² *	5×2,5	
Силовой кабель, мм ² *	3×2,5	
Автомат защиты, А*	16	20
Максимальная потребляемая мощность, кВт	2,5	3,5
Максимальный потребляемый ток, А	13	15,5
Класс пылевлагозащиты, наружный блок	IPX4	
Класс электробезопасности, наружный блок	I	

* Приведены рекомендуемые значения сечений кабелей и автомата защиты. Вы можете самостоятельно подобрать кабель и автомат защиты после консультации с сертифицированным электриком или подобрав кабель и автомат защиты для ваших условий по ПУЭ. Межблочный кабель не входит в комплект поставок сплит-систем, докупается отдельно.



ОСТОРОЖНО!
ОПАСНОСТЬ ПОЖАРА
R32



ОБЩАЯ ИНФОРМАЦИЯ

Чистка наружного блока

Производите очистку оборудования на реже чем раз в 3 месяца или чаще, если в воздухе присутствует большое количество загрязнителей.

Техническое обслуживание наружного блока

Выполняйте техническое обслуживание оборудования не реже, чем раз в 6 месяцев.

Ремонт

Если ваш модуль подключения или компрессорно-конденсаторный блок работают неисправно, отключите их и обратитесь в сервисный центр или в организацию, реализовавшую оборудование.

ТРАНСПОРТИРОВКА И ХРАНЕНИЕ

Модуль подключения и компрессорно-конденсаторный блок должны храниться в упаковке изготовителя в закрытом помещении при температуре от -25 до +40 °C и относительной влажности до 90 % при температуре 25 °C.

Транспортирование и хранение прибора должны соответствовать указаниям манипуляционных знаков на упаковке.

КОМПЛЕКТАЦИЯ

Модуль подключения RC-KA02

- Устройство — 1 шт.
- Крышка устройства — 1 шт.
- Уплотнительная прокладка — 1 шт.
- Термодатчик — 1 шт.
- Заглушка — 3 шт.
- Руководство пользователя — 1 шт.

Компрессорно-конденсаторный блок серии TRIUMPH Inverter:

- Компрессорно-конденсаторный блок — 1 шт.
- Комплект гаек для вальцовочных соединений наружного блока (на фреоновых вентилях) — 1 комплект.

Примечание: производитель оставляет за собой право изменять комплектацию без предварительного уведомления.

СРОК ЭКСПЛУАТАЦИИ

Срок модуля подключения и компрессорно-конденсаторного блока составляет 10 лет при условии соблюдения соответствующих правил по установке и эксплуатации.

ПРАВИЛА УТИЛИЗАЦИИ

По истечению срока службы прибор должен подвергаться утилизации в соответствии с нормами, правилами и способами, действующими в месте утилизации.



Не выбрасывайте прибор вместе с бытовыми отходами. По истечению срока службы прибора, сдавайте его в пункт сбора для утилизации, если это предусмотрено нормами и правилами вашего региона. Это поможет избежать возможных последствий на окружающую среду и здоровье человека, а также будет способствовать повторному использованию компонентов изделия. Информацию о том, где и как можно утилизировать прибор, можно получить от местных органов власти.

ДАТА ИЗГОТОВЛЕНИЯ

Дата изготовления указана на приборе. Для модуля подключения дата изготовления включена в серийный номер (см расшифровку ниже).



C0119090732001

↑ ↑ ↑
 Год Месяц День

СЕРТИФИКАЦИЯ

МОДУЛЬ ПОДКЛЮЧЕНИЯ RC-KA02

НАРУЖНЫЙ БЛОК (ККБ)

ПРИЛОЖЕНИЕ 1

Таблица зависимости температура/сопротивление (°C – кОм) для резистора Т2

°C	R, Ом	°C	R, Ом	°C	R, Ом	°C	R, Ом
-20	115.266	20	12.6431	60	2.35774	100	0.62973
-19	108.146	21	12.0561	61	2.27249	101	0.61148
-18	101.517	22	11.5000	62	2.19073	102	0.59386
-17	96.3423	23	10.9731	63	2.11241	103	0.57683
-16	89.5865	24	10.4736	64	2.03732	104	0.56038
-15	84.2190	25	10.0000	65	1.96532	105	0.54448
-14	79.3110	26	9.55074	66	1.89627	106	0.52912
-13	74.5360	27	9.12445	67	1.83003	107	0.51426
-12	70.1698	28	8.71983	68	1.76647	108	0.49989
-11	66.0898	29	8.33566	69	1.70547	109	0.48600
-10	62.2756	30	7.97078	70	1.64691	110	0.47256
-9	58.7079	31	7.62411	71	1.59068	111	0.45957
-8	56.3694	32	7.29464	72	1.53668	112	0.44699
-7	52.2438	33	6.98142	73	1.48481	113	0.43482
-6	49.3161	34	6.68355	74	1.43498	114	0.42304
-5	46.5725	35	6.40021	75	1.38703	115	0.41164
-4	44.0000	36	6.13059	76	1.34105	116	0.40060
-3	41.5878	37	5.87359	77	1.29078	117	0.38991
-2	39.8239	38	5.62961	78	1.25423	118	0.37956
-1	37.1988	39	5.39689	79	1.21330	119	0.36954
0	35.2024	40	5.17519	80	1.17393	120	0.35982
1	33.3269	41	4.96392	81	1.13604	121	0.35042
2	31.5635	42	4.76253	82	1.09958	122	0.3413
3	29.9058	43	4.57050	83	1.06448	123	0.33246
4	28.3459	44	4.38736	84	1.03069	124	0.32390
5	26.8778	45	4.21263	85	0.99815	125	0.31559
6	25.4954	46	4.04589	86	0.96681	126	0.30754
7	24.1932	47	3.88673	87	0.93662	127	0.29974
8	22.5662	48	3.73476	88	0.90753	128	0.29216
9	21.8094	49	3.58962	89	0.87950	129	0.28482
10	20.7184	50	3.45097	90	0.85248	130	0.27770
11	19.6891	51	3.31847	91	0.82643	131	0.27078
12	18.7177	52	3.19183	92	0.80132	132	0.26408
13	17.8005	53	3.07075	93	0.77709	133	0.25757
14	16.9341	54	2.95896	94	0.75373	134	0.25125
15	16.1156	55	2.84421	95	0.73119	135	0.24512
16	15.3418	56	2.73823	96	0.70944	136	0.23916
17	14.6181	57	2.63682	97	0.68844	137	0.23338
18	13.9180	58	2.53973	98	0.66818	138	0.22776
19	13.2631	59	2.44677	99	0.64862	139	0.22231

Настоящий документ не ограничивает определенным законом права потребителей, но дополняет и уточняет оговоренные законом обязательства, предполагающие соглашение Сторон, либо договор.

Благодарим вас за то, что вы отдали предпочтение оборудованию ROYAL Clima. Вы сделали правильный выбор в пользу качественной техники.

Убедительно просим вас во избежание недоразумений до установки/эксплуатации изделия внимательно изучить его инструкцию по эксплуатации. В конструкцию, комплектацию или технологию изготовления изделия, с целью улучшения его технических характеристик, могут быть внесены изменения. Такие изменения вносятся без предварительного уведомления Покупателя и не влекут обязательств по изменению/улучшению ранее выпущенных изделий.

Внешний вид и комплектность изделия

Тщательно проверьте внешний вид изделия и его комплектность, все претензии по внешнему виду и комплектности предъявляйте Продавцу в момент получения изделия.

Гарантийный срок

Гарантийный срок составляет 12 месяцев. Гарантийное обслуживание производится в соответствии с гарантийными обязательствами, перечисленными в гарантийном талоне.

Гарантийное обслуживание

Гарантийное обслуживание купленного вами прибора осуществляется через Продавца, монтажную организацию, проводившую установку прибора, специализированные сервисные центры. Дополнительную информацию по продукту, его эксплуатации и обслуживанию, список сервисных центров вы можете получить у Продавца или на сайте **ROYAL.ru**

По вопросам качества работы авторизованных сервисных центров заполните форму обращения на сайте в разделе «Контакты».

Внимание!

Монтаж и обслуживание кондиционеров сплит-системы является сложной профессиональной работой, требующей наличия специального оборудования, инструментов и навыков. Монтаж должен производиться сертифицированной компанией — установщиком. Оборудование лишается гарантии Изготовителя в случае, если монтажные,

пуско-наладочные, ремонтные или профилактические работы были выполнены не-сертифицированной организацией/лицом.

Наружный блок необходимо устанавливать в доступном для сервисного обслуживания месте. Если наружный блок устанавливается на крышу или стену/фасад здания в труднодоступном месте, это может затруднить последующее сервисное обслуживание. Невозможность осуществить свободный доступ к оборудованию без применения специальных средств может быть одной из причин отказа в гарантийном обслуживании.

Техническое (профилактическое) обслуживание

По всем вопросам, связанным с техобслуживанием изделия, обращайтесь к Продавцу, монтажную организацию или специализированные сервисные центры. Подробная информация о сервисных центрах, уполномоченных осуществлять ремонт и техническое обслуживание изделия, находится на вышеуказанном сайте.

Заполнение гарантийного талона

Внимательно ознакомьтесь с гарантийным талоном и проследите, чтобы он был правильно заполнен и имел штамп Продавца. При отсутствии штампа Продавца и даты продажи (либо кассового чека с датой продажи) гарантийный срок исчисляется с даты производства изделия.

Запрещается вносить в гарантийный талон какие-либо изменения, а также стирать или переписывать указанные в нём данные. Гарантийный талон должен содержать: наименование и модель изделия, его серийный номер, дату продажи, а также подпись уполномоченного лица и штамп Продавца.

Область действия гарантии

Обслуживание в рамках предоставленной гарантии осуществляется только на территории РФ и распространяется на изделия, купленные на территории РФ. Настоящая гарантия не дает права на возмещение и покрытие ущерба, произошедшего в результате