

| | | | |
|---|---|----------------------|-------------------------------------|
|  南方泵业 | Информация о продукте TD50-49G/2 | завод - изготовитель | Nanfang Pump Industry Co.,Ltd (CNP) |
| | | адрес | Hangzhou, Zhejiang, China |
| | | телефон | 86-571-88637351 |
| | | дата | 2026.04.30 |
| | | имя клиента | Stoking |
| название проекта | | адрес | |
| номер | | контакты | Sergey |
| | | телефон | |

| | |
|---------|------------|
| Номер : | 1100178321 |
|---------|------------|

| | |
|--|------------------|
| Рисунок модели: (Примечание: фото только для ознакомления) | Описание серии : |
|--|------------------|



О продукте: одноступенчатый, центробежный, линейный насос; впускное и выпускное отверстия расположены горизонтально, выпускная сторона поднята над уровнем земли и могут быть отремонтирована без необходимости в демонтаже трубопроводов. Производительность и преимущества: Компактная структура, Удобное техническое обслуживание, Низкочастотный шум, Рабочее колесо доступно из чугуна и из нержавеющей стали.

Диапазон применения:

Промышленные системы
Системы водоснабжения
Системы охлаждения и кондиционирования
Системы повышения давления
Технические параметры

Технология

Скорость вращения насоса 2900
Серия насоса Удлиненный вал

Материал

Корпус насоса HT200
Рабочее колесо HT200
Код резины (каучука) NBR

Установка

Код подключения (соединения) F
Максимальное рабочее давление 16bar

Среда

Средняя температура -15 °C ~ 110 °C

Размер

Тип диаметра впускного и выпускного отверстия DN
Диаметр впускного и выпускного отверстия 50
Направление вращения Вращение против часовой стрелки, если смотреть со стороны края двигателя
Расширенный вид Разнесенный вид TDexploded

Двигатель

Номер фазы двигателя Трехфазный
Степень защиты IP55
Класс изоляции F
Питание двигателя 5.5KW
Промышленная частота 50Hz
Номинальное напряжение 380V
Уровень эффективности использования энергии IE3

Уплотнение

Торцевое уплотнение TDS-28G/BS1F14

Другое (прочее)

Вес (кг) 88

| | | |
|---|----------------------|-------------------------------------|
|  Кривая производительности TD50-49G/2 | завод - изготовитель | Nanfang Pump Industry Co.,Ltd (CNP) |
| | адрес | Hangzhou, Zhejiang, China |
| название проекта | телефон | 86-571-88637351 |
| | дата | 2026.04.30 |
| номер | имя клиента | Stoking |
| | адрес | |
| | контакты | Sergey |
| | телефон | |

Чистая вода, температура 20°C, плотность 1000 кг/м³, вязкость среды 1 мм²/с, IS09906 : 2012 Grade 3B

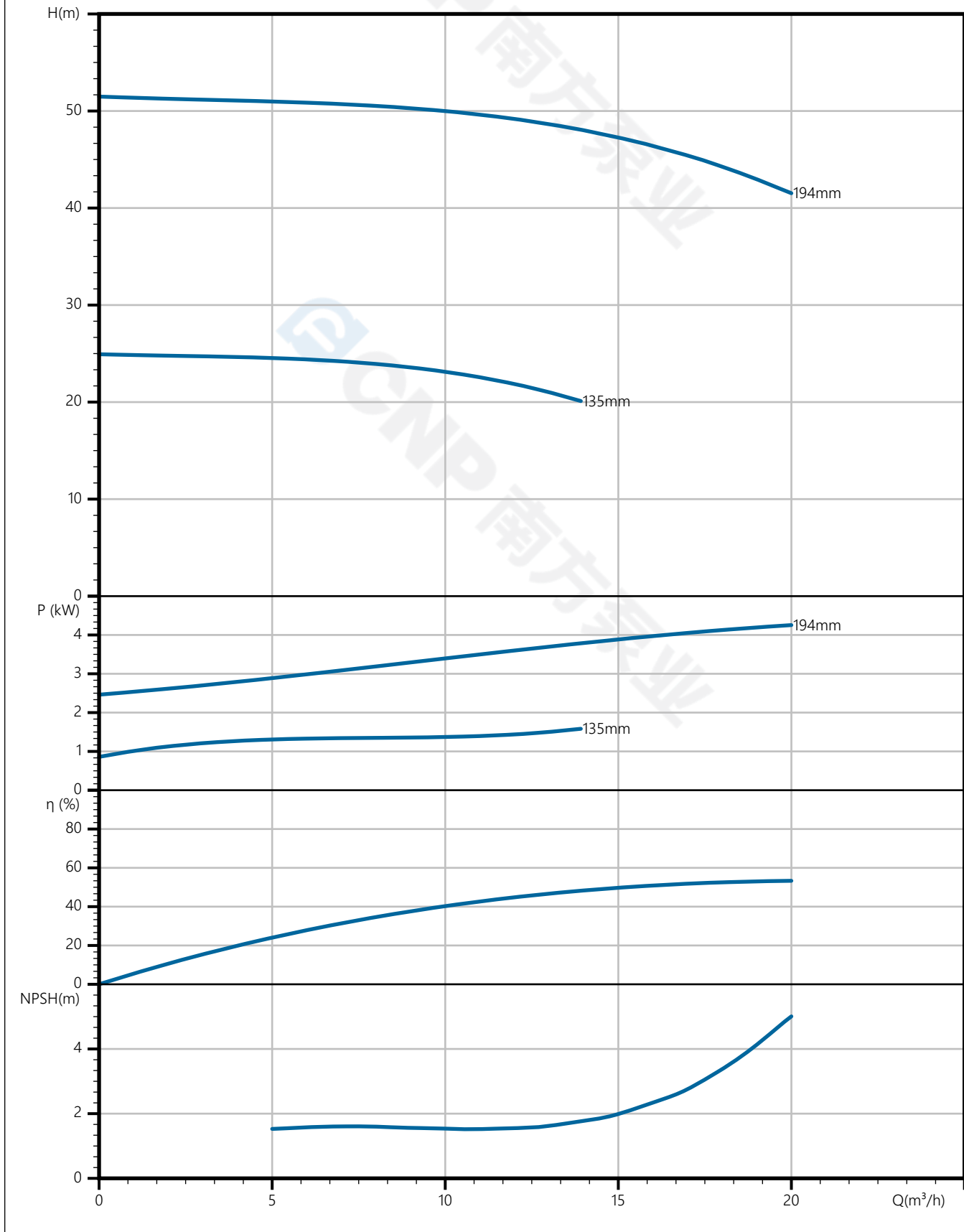

| | | | |
|---|---|----------------------|-------------------------------------|
|  南方泵业 | Тех параметры TD50-49G/2 | завод - изготовитель | Nanfang Pump Industry Co.,Ltd (CNP) |
| | | адрес | Hangzhou, Zhejiang, China |
| название проекта | | телефон | 86-571-88637351 |
| | | дата | 2026.04.30 |
| номер | | имя клиента | Stoking |
| | | адрес | |
| | | контакты | Sergey |
| | | телефон | |

Номинальные параметры

| | |
|---------------------------------------|------------------------|
| Модель | TD50-49G/2 |
| Номер | 1100178321 |
| Расход | 12.5 м ³ /ч |
| Напор | 49 М |
| КПД | 46 (%) |
| Мощность на валу (кВт) | 3.63 кВт |
| NPSHr (М) | 2.5 |
| Скорость (об/мин) | 2900 |
| Наружный диаметр рабочего колеса (ММ) | 194 |

Среда

| | |
|-------------------------------------|-------------|
| Наименование среды | Чистая вода |
| Температура (°С) | 20 |
| Плотность (кг/м ³) | 1000 |
| Вязкость среды (мм ² /с) | 1 |

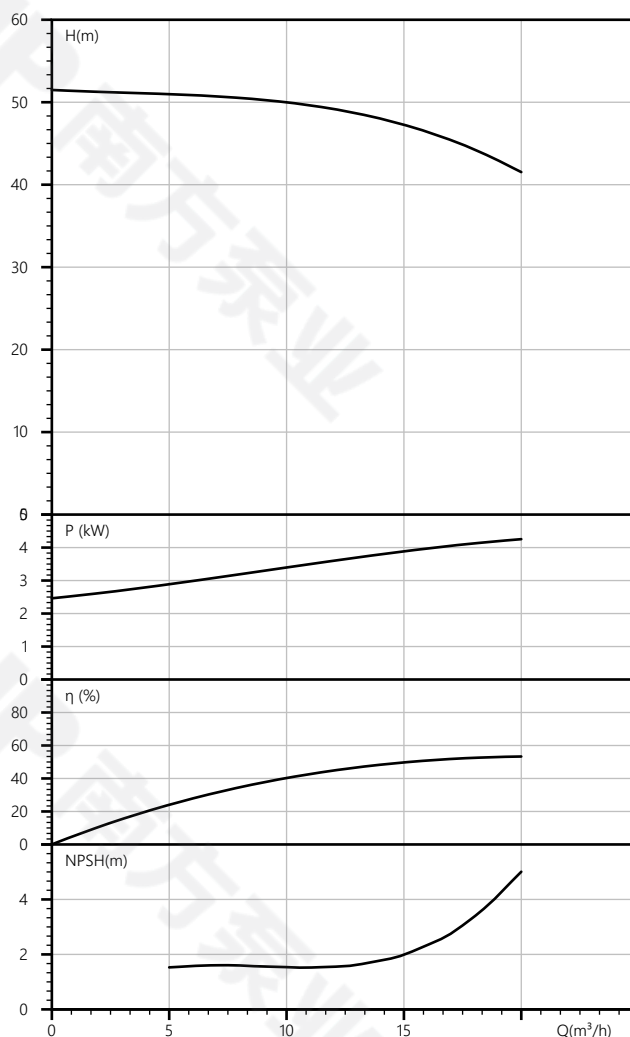

| | | | |
|---|---|----------------------|-------------------------------------|
|  南方泵业 | Чертеж продукта TD50-49G/2 | завод - изготовитель | Nanfeng Pump Industry Co.,Ltd (CNP) |
| | | адрес | Hangzhou, Zhejiang, China |
| название проекта | | телефон | 86-571-88637351 |
| | | дата | 2026.04.30 |
| номер | | имя клиента | Stoking |
| | | адрес | |
| | | контакты | Sergey |
| | | телефон | |

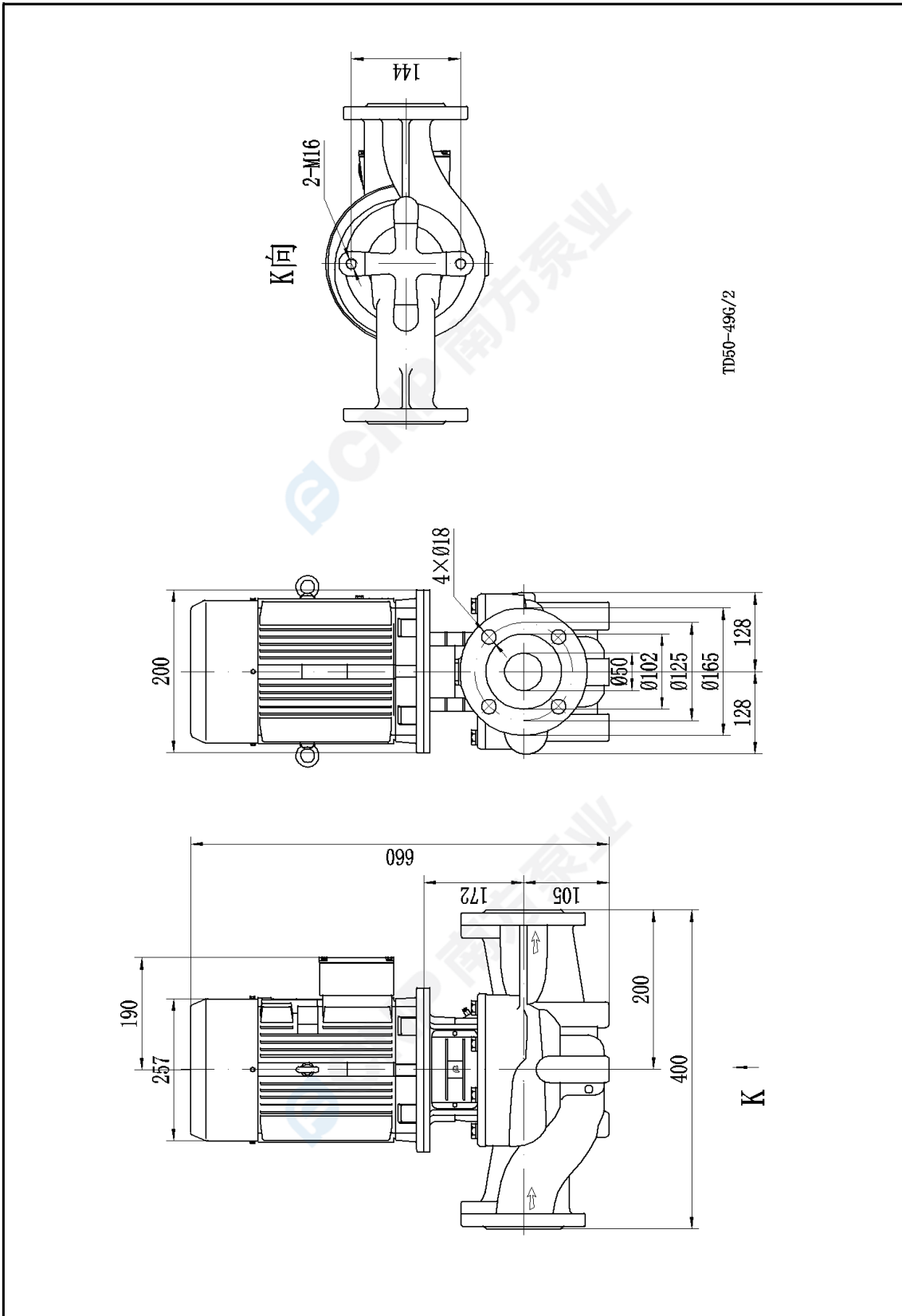

| | | | |
|---|--|----------------------|-------------------------------------|
|  南方泵业 | Рисунок модели TD50-49G/2 | завод - изготовитель | Nanfang Pump Industry Co.,Ltd (CNP) |
| | | адрес | Hangzhou, Zhejiang, China |
| название проекта | | телефон | 86-571-88637351 |
| | | дата | 2026.04.30 |
| номер | | имя клиента | Stoking |
| | | адрес | |
| | | контакты | Sergey |
| | | телефон | |



| | | | |
|---|-----------------------------------|----------------------|-------------------------------------|
|  南方泵业 | Заказ TD50-49G/2 | завод - изготовитель | Nanfang Pump Industry Co.,Ltd (CNP) |
| | | адрес | Hangzhou, Zhejiang, China |
| название проекта | | телефон | 86-571-88637351 |
| | | дата | 2026.04.30 |
| | | имя клиента | Stoking |
| номер | | адрес | |
| | | контакты | Sergey |
| | | телефон | |

Модель : TD50-49G/2

Номер : 1100178321

Цена :

Количество : 1

Общая цена :

Инструкция по

