 南方泵业	Информация о продукте TD150-18G/4	завод - изготовитель	Nanfang Pump Industry Co.,Ltd (CNP)
		адрес	Hangzhou, Zhejiang, China
название проекта		телефон	86-571-88637351
		дата	2026.04.30
номер		имя клиента	Stoking
		адрес	
		контакты	Sergey
		телефон	

Номер :	1100374425
---------	------------

Рисунок модели: (Примечание: фото только для ознакомления)	Описание серии :
--	------------------



О продукте: одноступенчатый, центробежный, линейный насос; впускное и выпускное отверстия расположены горизонтально, выпускная сторона поднята над уровнем земли и могут быть отремонтирована без необходимости в демонтаже трубопроводов. Производительность и преимущества: Компактная структура, Удобное техническое обслуживание, Низкочастотный шум, Рабочее колесо доступно из чугуна и из нержавеющей стали.
 Диапазон применения:
 Промышленные системы
 Системы водоснабжения
 Системы охлаждения и кондиционирования
 Системы повышения давления
 Технические параметры

Технология

Скорость вращения насоса 1480
 Серия насоса Удлиненный вал

Материал

Корпус насоса HT200
 Рабочее колесо HT200
 Код резины (каучука) NBR

Установка

Код подключения (соединения) F
 Максимальное рабочее давление 16bar

Среда

Средняя температура -15 °C ~ 110 °C

Размер

Тип диаметра впускного и выпускного отверстия DN
 Диаметр впускного и выпускного отверстия 150
 Направление вращения Вращение против часовой стрелки, если смотреть со стороны края двигателя
 Расширенный вид Разнесенный вид TDexploded

Двигатель

Номер фазы двигателя Трехфазный
 Степень защиты IP55
 Класс изоляции F
 Питание двигателя 15KW
 Промышленная частота 50Hz
 Номинальное напряжение 380V
 Уровень эффективности использования энергии IE3

Уплотнение

Торцевое уплотнение TD-40G/BS1F14

Другое (прочее)

Вес (кг) 281

 Кривая производительности TD150-18G/4	завод - изготовитель	Nanfang Pump Industry Co.,Ltd (CNP)
	адрес	Hangzhou, Zhejiang, China
название проекта	телефон	86-571-88637351
	дата	2026.04.30
номер	имя клиента	Stoking
	адрес	
	контакты	Sergey
	телефон	

Чистая вода, температура 20°C, плотность 1000 кг/м³, вязкость среды 1 мм²/с, ISO9906 : 2012 Grade 3B

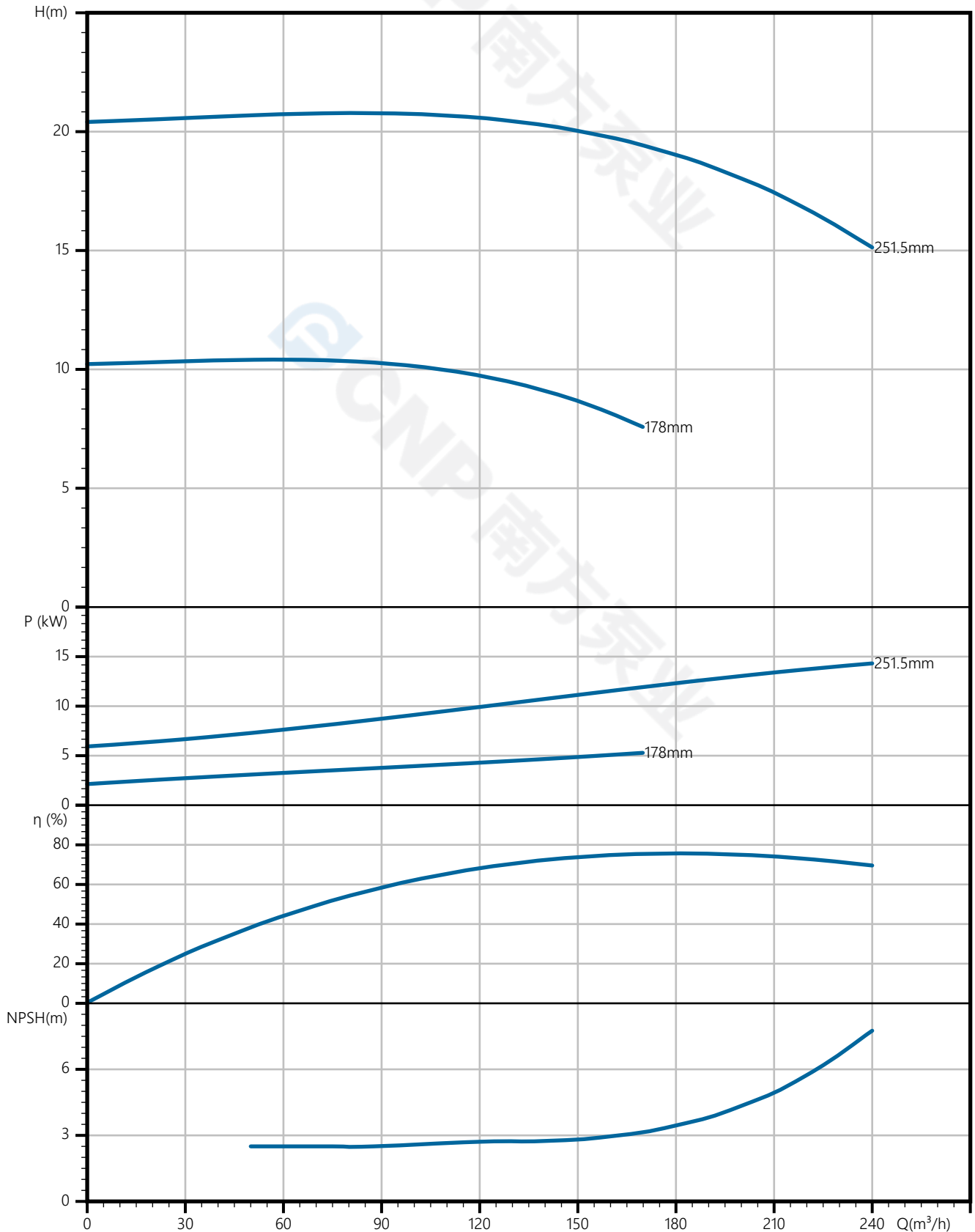

 南方泵业	Тех параметры TD150-18G/4	завод - изготовитель	Nanfang Pump Industry Co.,Ltd (CNP)
		адрес	Hangzhou, Zhejiang, China
название проекта		телефон	86-571-88637351
		дата	2026.04.30
номер		имя клиента	Stoking
		адрес	
		контакты	Sergey
		телефон	

Номинальные параметры

Модель	TD150-18G/4
Номер	1100374425
Расход	200 м ³ /ч
Напор	18 М
КПД	72 (%)
Мощность на валу (кВт)	13.6 кВт
NPSHr (М)	4
Скорость (об/мин)	1480
Наружный диаметр рабочего колеса (ММ)	252

Среда

Наименование среды	Чистая вода
Температура (°C)	20
Плотность (кг/м ³)	1000
Вязкость среды (мм ² /с)	1

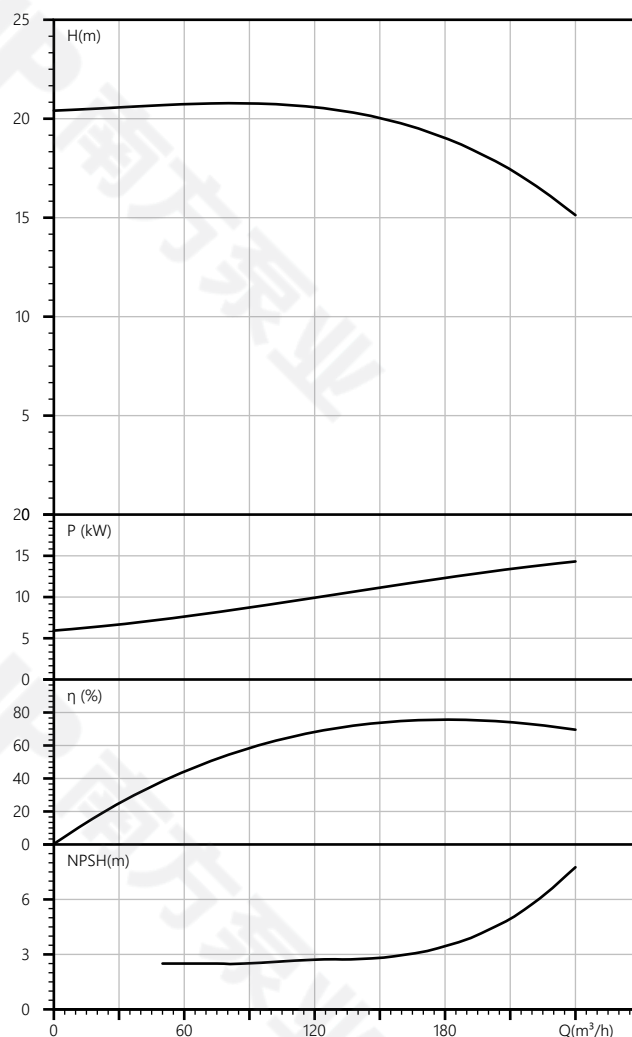

завод - изготовитель	Nanfeng Pump Industry Co.,Ltd (CNP)
адрес	Hangzhou, Zhejiang, China
телефон	86-571-88637351
дата	2026.04.30
имя клиента	Stoking
адрес	
контакты	Sergey
телефон	

название проекта

номер

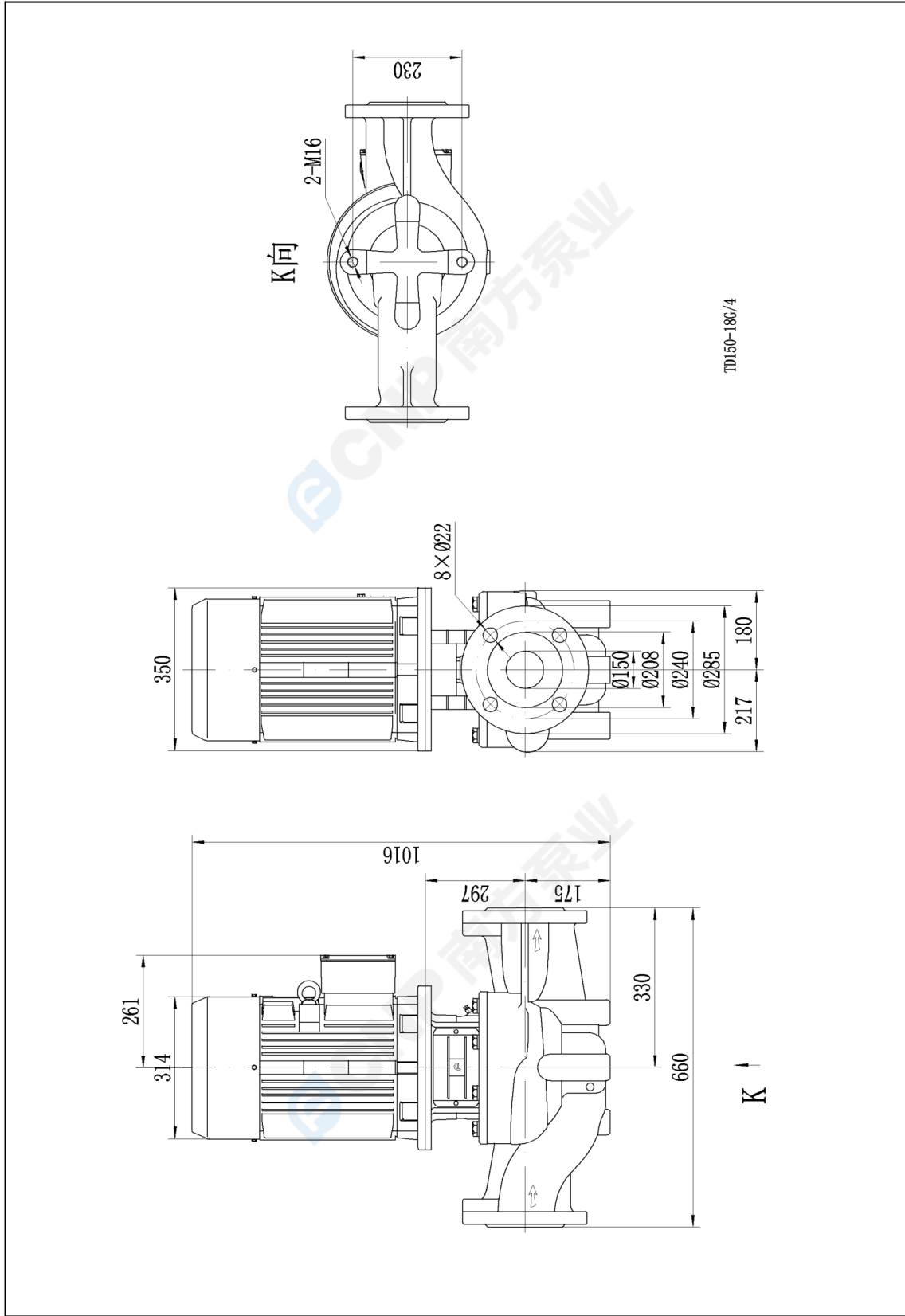

TD150-18G/4

 南方泵业	Рисунок модели TD150-18G/4	завод - изготовитель	Nanfang Pump Industry Co.,Ltd (CNP)
		адрес	Hangzhou, Zhejiang, China
название проекта		телефон	86-571-88637351
		дата	2026.04.30
номер		имя клиента	Stoking
		адрес	
		контакты	Sergey
		телефон	



	Заказ TD150-18G/4	завод - изготовитель	Nanfang Pump Industry Co.,Ltd (CNP)
		адрес	Hangzhou, Zhejiang, China
		телефон	86-571-88637351
		дата	2026.04.30
		имя клиента	Stoking
название проекта		адрес	
номер		контакты	Sergey
		телефон	

Модель : TD150-18G/4

Номер : 1100374425

Цена :

Количество : 1

Общая цена :

Инструкция по

