 南方泵业	Информация о продукте TD65-85G/2	завод - изготовитель	Nanfang Pump Industry Co.,Ltd (CNP)
		адрес	Hangzhou, Zhejiang, China
название проекта		телефон	86-571-88637351
		дата	2026.04.30
номер		имя клиента	Stoking
		адрес	
		контакты	Sergey
		телефон	

Номер :	1100374423
---------	------------

Рисунок модели: (Примечание: фото только для ознакомления)	Описание серии :
	<p>О продукте: одноступенчатый, центробежный, линейный насос; впускное и выпускное отверстия расположены горизонтально, выпускная сторона поднята над уровнем земли и могут быть отремонтирована без необходимости в демонтаже трубопроводов. Производительность и преимущества: Компактная структура, Удобное техническое обслуживание, Низкочастотный шум, Рабочее колесо доступно из чугуна и из нержавеющей стали.</p> <p>Диапазон применения: Промышленные системы Системы водоснабжения Системы охлаждения и кондиционирования Системы повышения давления Технические параметры</p>

Технология	
Скорость вращения насоса	2900
Серия насоса	Удлиненный вал
Материал	
Корпус насоса	HT200
Рабочее колесо	HT200
Код резины (каучука)	NBR
Установка	
Код подключения (соединения)	F
Максимальное рабочее давление	16bar
Среда	
Средняя температура	-15 °C ~ 110 °C
Размер	
Тип диаметра впускного и выпускного отверстия	DN
Диаметр впускного и выпускного отверстия	65
Направление вращения	Вращение против часовой стрелки, если смотреть со стороны края двигателя
Расширенный вид	Разнесенный вид TDexploded
Двигатель	
Номер фазы двигателя	Трехфазный
Степень защиты	IP55
Класс изоляции	F
Питание двигателя	30KW
Промышленная частота	50Hz
Номинальное напряжение	380V
Уровень эффективности использования энергии	IE3
Уплотнение	
Торцевое уплотнение	TDS-32/BSE4
Другое (прочее)	
Вес (кг)	322

 Кривая производительности TD65-85G/2	завод - изготовитель	Nanfeng Pump Industry Co.,Ltd (CNP)
	адрес	Hangzhou, Zhejiang, China
название проекта	телефон	86-571-88637351
	дата	2026.04.30
номер	имя клиента	Stoking
	адрес	
	контакты	Sergey
	телефон	

Чистая вода, температура 20°C, плотность 1000 кг/м³, вязкость среды 1 мм²/с, ISO9906 : 2012 Grade 3B

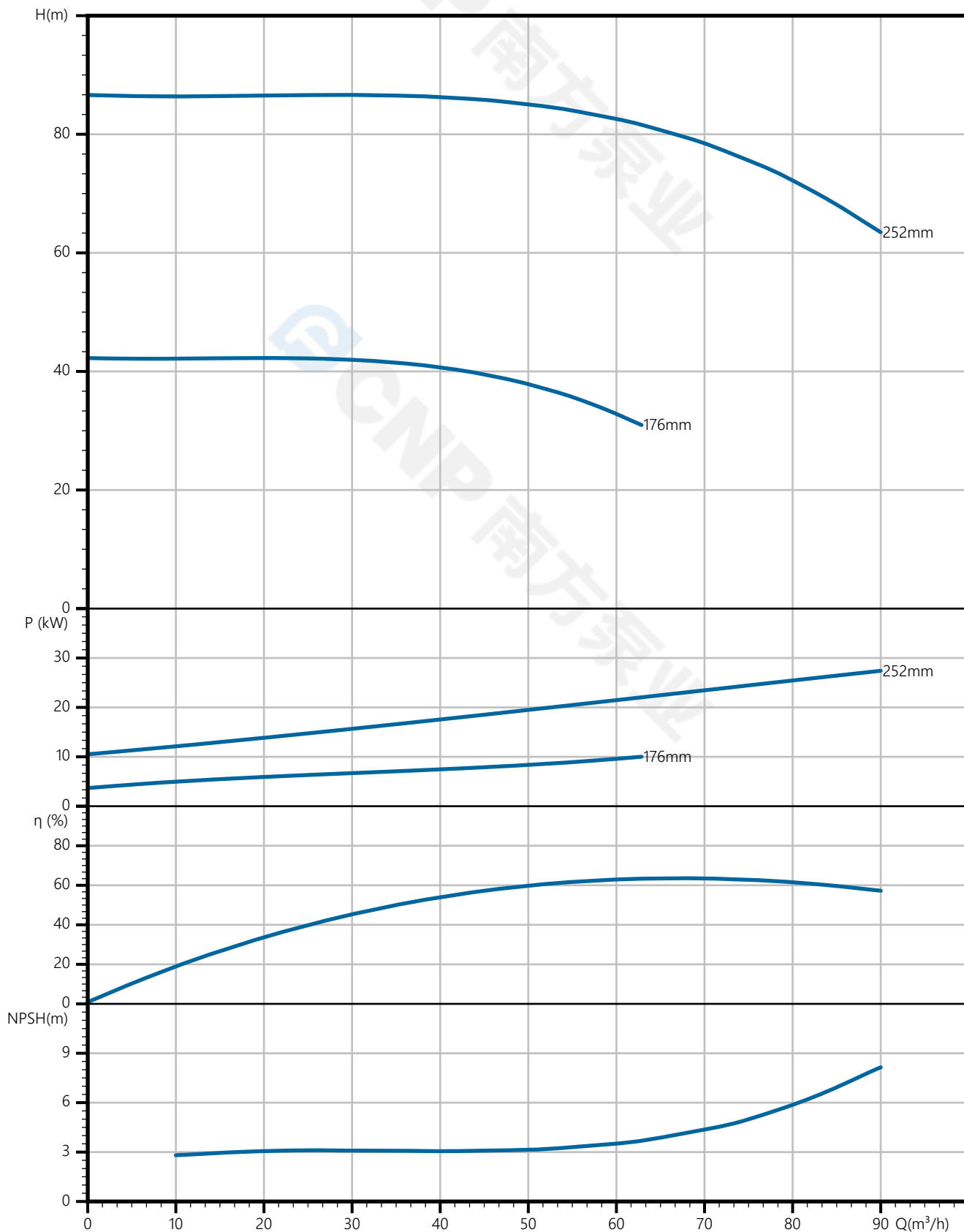

 南方泵业	Тех параметры TD65-85G/2	завод - изготовитель	Nanfang Pump Industry Co.,Ltd (CNP)
		адрес	Hangzhou, Zhejiang, China
название проекта		телефон	86-571-88637351
		дата	2026.04.30
номер		имя клиента	Stoking
		адрес	
		контакты	Sergey
		телефон	

Номинальные параметры

Модель	TD65-85G/2
Номер	1100374423
Расход	50 м ³ /ч
Напор	85 М
КПД	58 (%)
Мощность на валу (кВт)	20 кВт
NPSHr (М)	3
Скорость (об/мин)	2900
Наружный диаметр рабочего колеса (ММ)	252

Среда

Наименование среды	Чистая вода
Температура (°С)	20
Плотность (кг/м ³)	1000
Вязкость среды (мм ² /с)	1

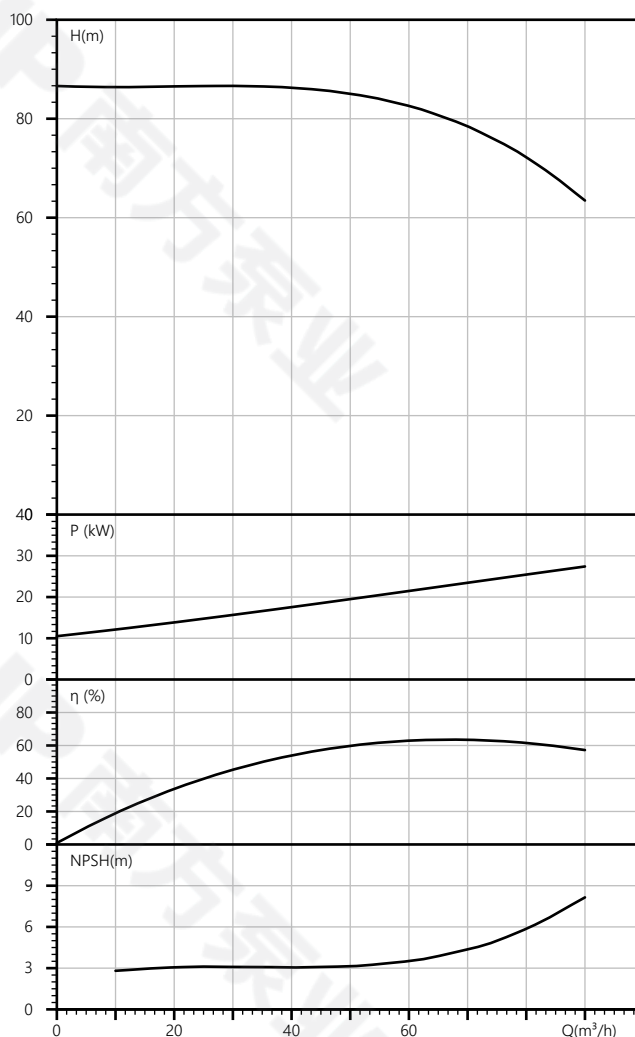

завод - изготовитель	Nanfeng Pump Industry Co.,Ltd (CNP)
адрес	Hangzhou, Zhejiang, China
телефон	86-571-88637351
дата	2026.04.30
имя клиента	Stoking
адрес	
контакты	Sergey
телефон	

название проекта

номер

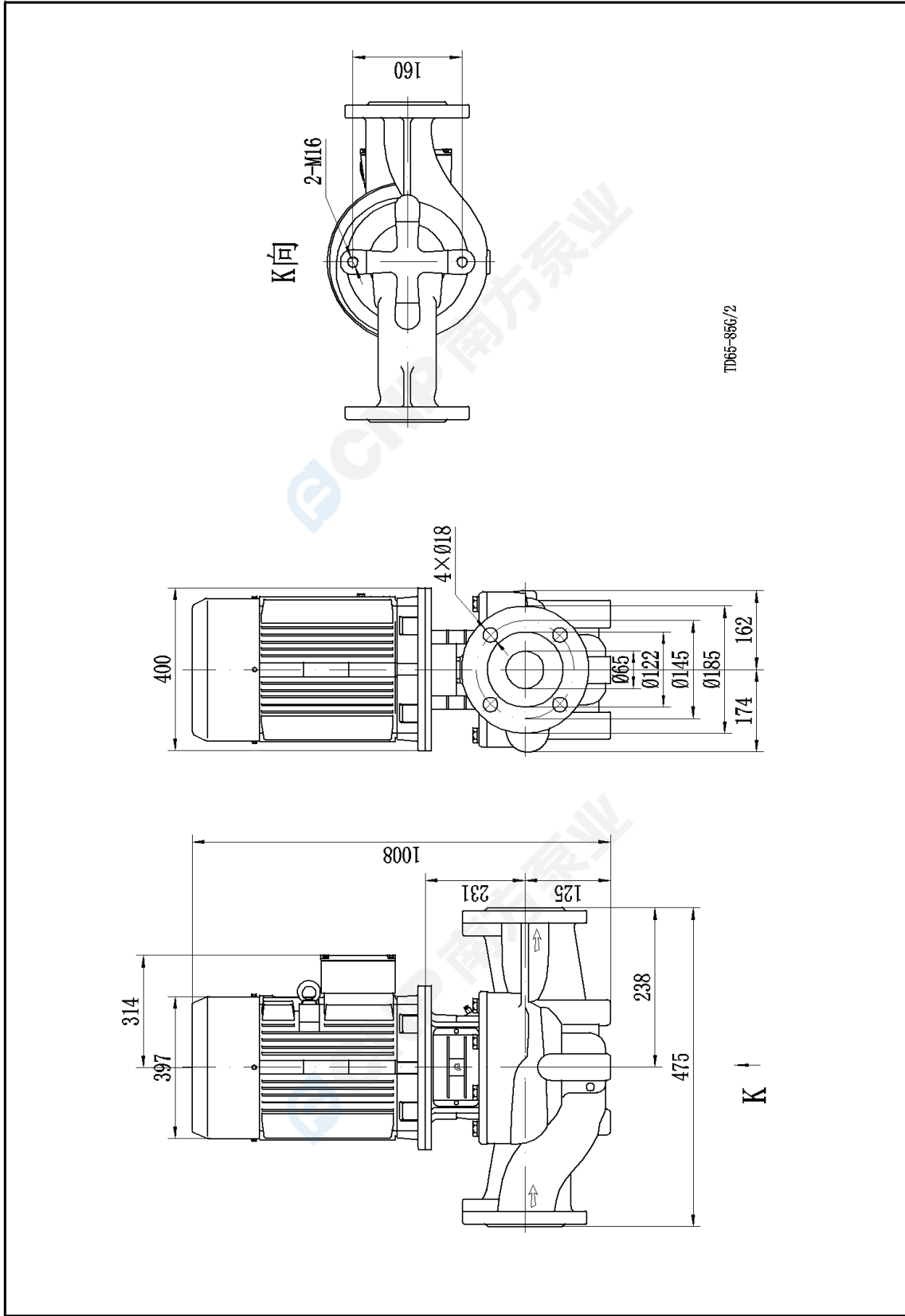

TD65-85G/2

K ↑

 南方泵业	Рисунок модели TD65-85G/2	завод - изготовитель	Nanfang Pump Industry Co.,Ltd (CNP)
		адрес	Hangzhou, Zhejiang, China
название проекта		телефон	86-571-88637351
		дата	2026.04.30
номер		имя клиента	Stoking
		адрес	
		контакты	Sergey
		телефон	



 南方泵业	Заказ TD65-85G/2	завод - изготовитель	Nanfang Pump Industry Co.,Ltd (CNP)
		адрес	Hangzhou, Zhejiang, China
		телефон	86-571-88637351
		дата	2026.04.30
		имя клиента	Stoking
название проекта		адрес	
номер		контакты	Sergey
		телефон	

Модель : TD65-85G/2

Номер : 1100374423

Цена :

Количество : 1

Общая цена :

Инструкция по

