 南方泵业	Информация о продукте NIS80-50-315/75	завод - изготовитель	Nanfang Pump Industry Co.,Ltd (CNP)
		адрес	Hangzhou, Zhejiang, China
		телефон	86-571-88637351
		дата	2026.04.27
название проекта		имя клиента	Stoking
		адрес	
номер		контакты	Sergey
		телефон	

Номер :	1100333850
---------	------------

Рисунок модели: (Примечание: фото только для ознакомления)	Описание серии :
--	------------------



Конструкция прицепного типа для быстрого и легкого технического обслуживания.

Технология

Скорость вращения насоса 2950

Материал

Корпус насоса QT500-7
 Рабочее колесо HT200
 Код резины (каучука) NBR
 Код материала H

Установка

Максимальное рабочее давление 16бар

Среда

Средняя температура -15 °C ~ 110 °C

Размер

Тип диаметра впускного и выпускного отверстия DN
 Диаметр впускного отверстия 80
 Диаметр выпускного отверстия 50
 Направление вращения Вращение против часовой стрелки, если смотреть со стороны впускного отверстия
 Расширенный вид Разнесенный вид NIS

Двигатель

Номер фазы двигателя Трехфазный
 Степень защиты IP55
 Класс изоляции F
 Питание двигателя 75KW
 Промышленная частота 50HZ
 Номинальное напряжение 380V
 Номинальная сила тока 134
 Уровень эффективности использования энергии IE3

Уплотнение

Торцевое уплотнение NISO-43/BSE4

Другое (прочее)

Вес (кг) 675

 Кривая производительности NIS80-50-315/75	завод - изготовитель	Nanfang Pump Industry Co.,Ltd (CNP)
	адрес	Hangzhou, Zhejiang, China
название проекта	телефон	86-571-88637351
	дата	2026.04.27
номер	имя клиента	Stoking
	адрес	
	контакты	Sergey
	телефон	

Чистая вода, температура 20°C, плотность 1000 кг/м³, вязкость среды 1 мм²/с, ISO9906 : 2012 Grade 3B

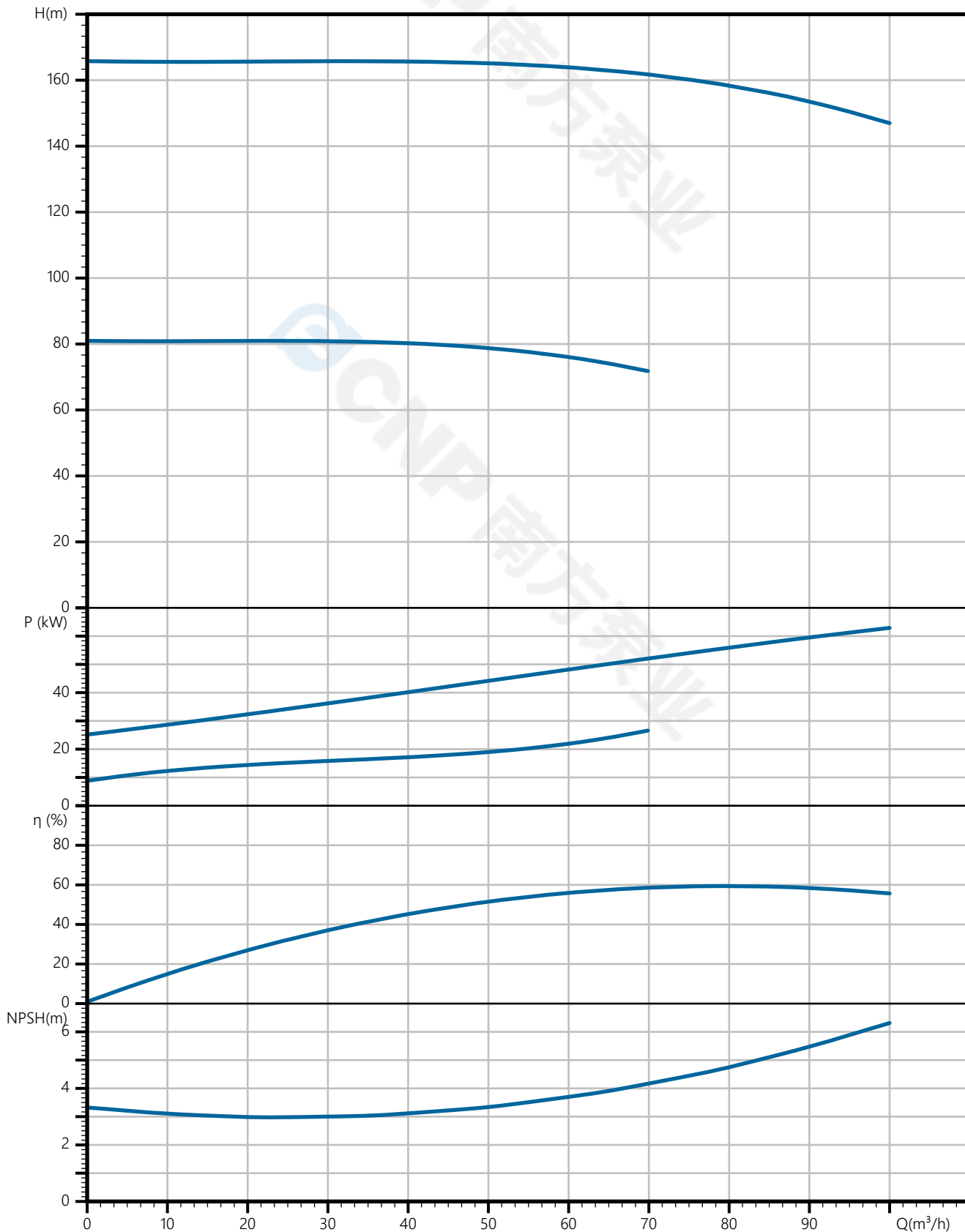

 南方泵业	Тех параметры NIS80-50-315/75	завод - изготовитель	Nanfang Pump Industry Co.,Ltd (CNP)
		адрес	Hangzhou, Zhejiang, China
название проекта		телефон	86-571-88637351
		дата	2026.04.27
номер		имя клиента	Stoking
		адрес	
		контакты	Sergey
		телефон	

Номинальные параметры

Модель	NIS80-50-315/75
Номер	1100333850
Расход	50 м ³ /ч
Напор	165 М
КПД	48 (%)
Мощность на валу (кВт)	46.8 кВт
NPSHr (М)	3.5
Скорость (об/мин)	2950
Наружный диаметр рабочего колеса (ММ)	342

Среда

Наименование среды	Чистая вода
Температура (°С)	20
Плотность (кг/м ³)	1000
Вязкость среды (мм ² /с)	1

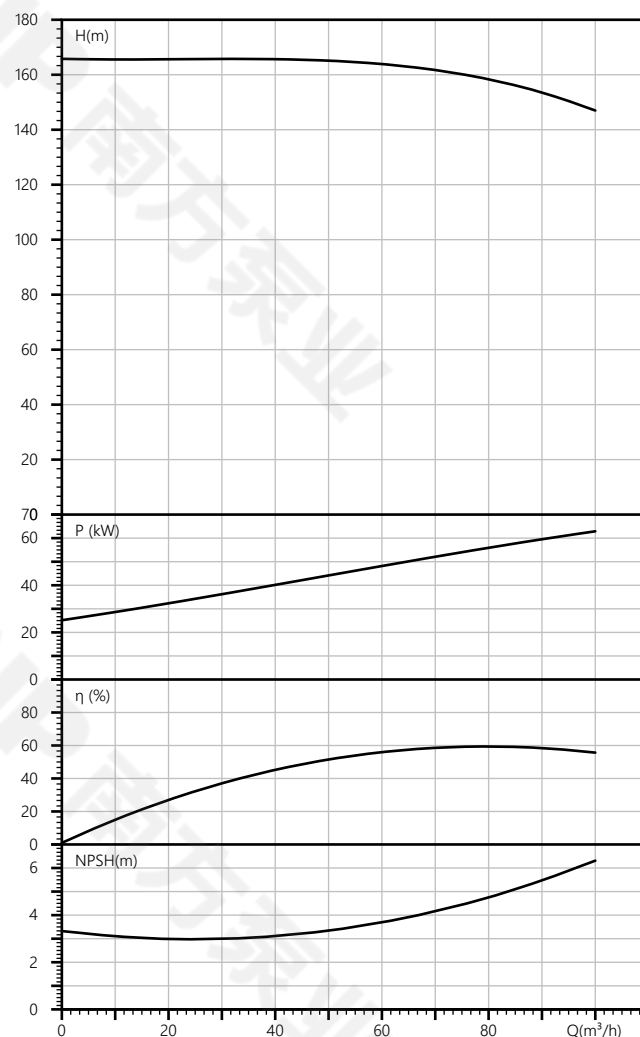

 南方泵业	Чертеж продукта NIS80-50-315/75	завод - изготовитель	Nanfang Pump Industry Co.,Ltd (CNP)
		адрес	Hangzhou, Zhejiang, China
название проекта		телефон	86-571-88637351
		дата	2026.04.27
номер		имя клиента	Stoking
		адрес	
		контакты	Sergey
		телефон	

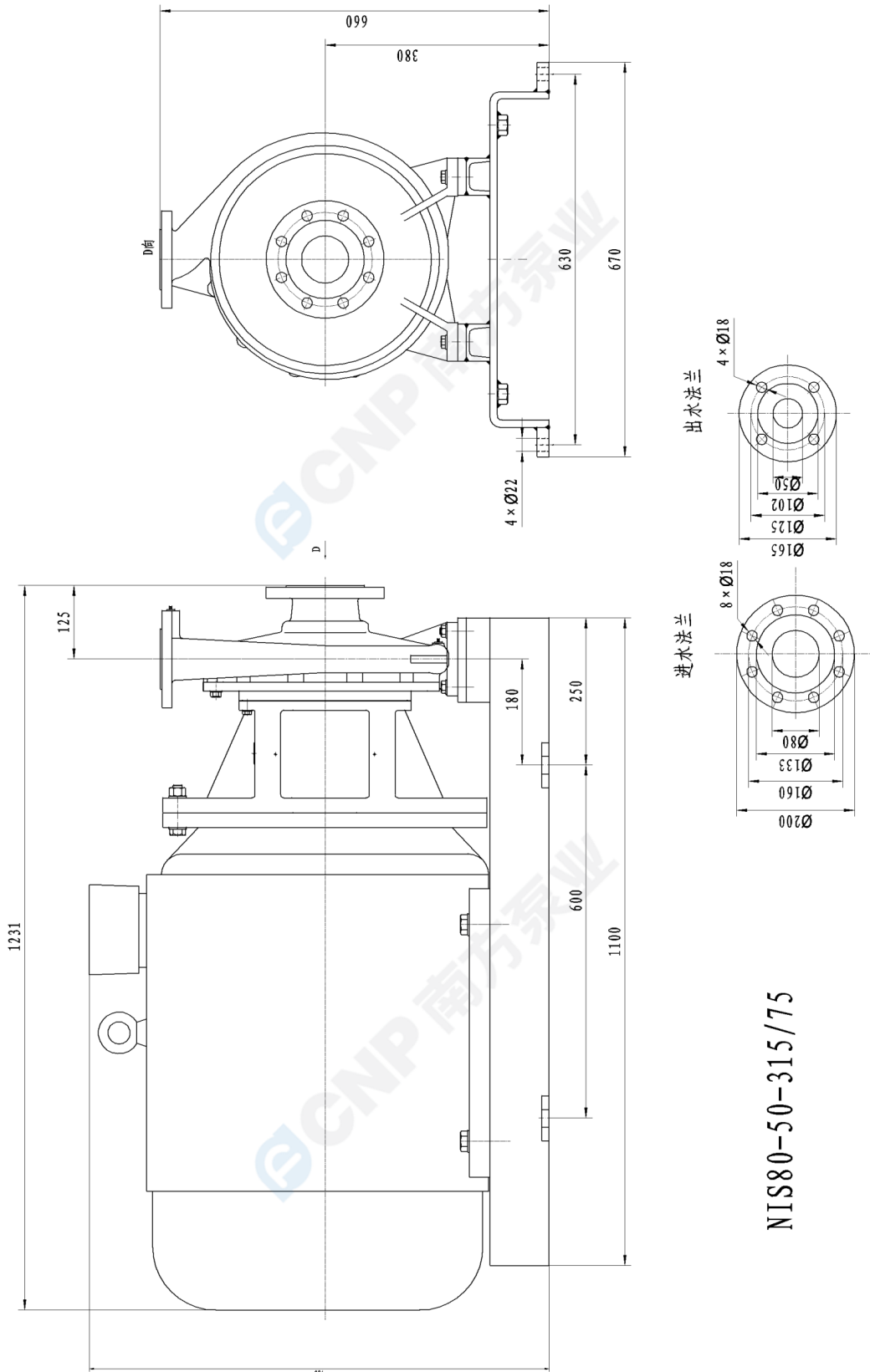

NIS80-50-315/75

завод - изготовитель	Nanfeng Pump Industry Co.,Ltd (CNP)
адрес	Hangzhou, Zhejiang, China
телефон	86-571-88637351
дата	2026.04.27
имя клиента	Stoking
адрес	
контакты	Sergey
телефон	

название проекта

номер

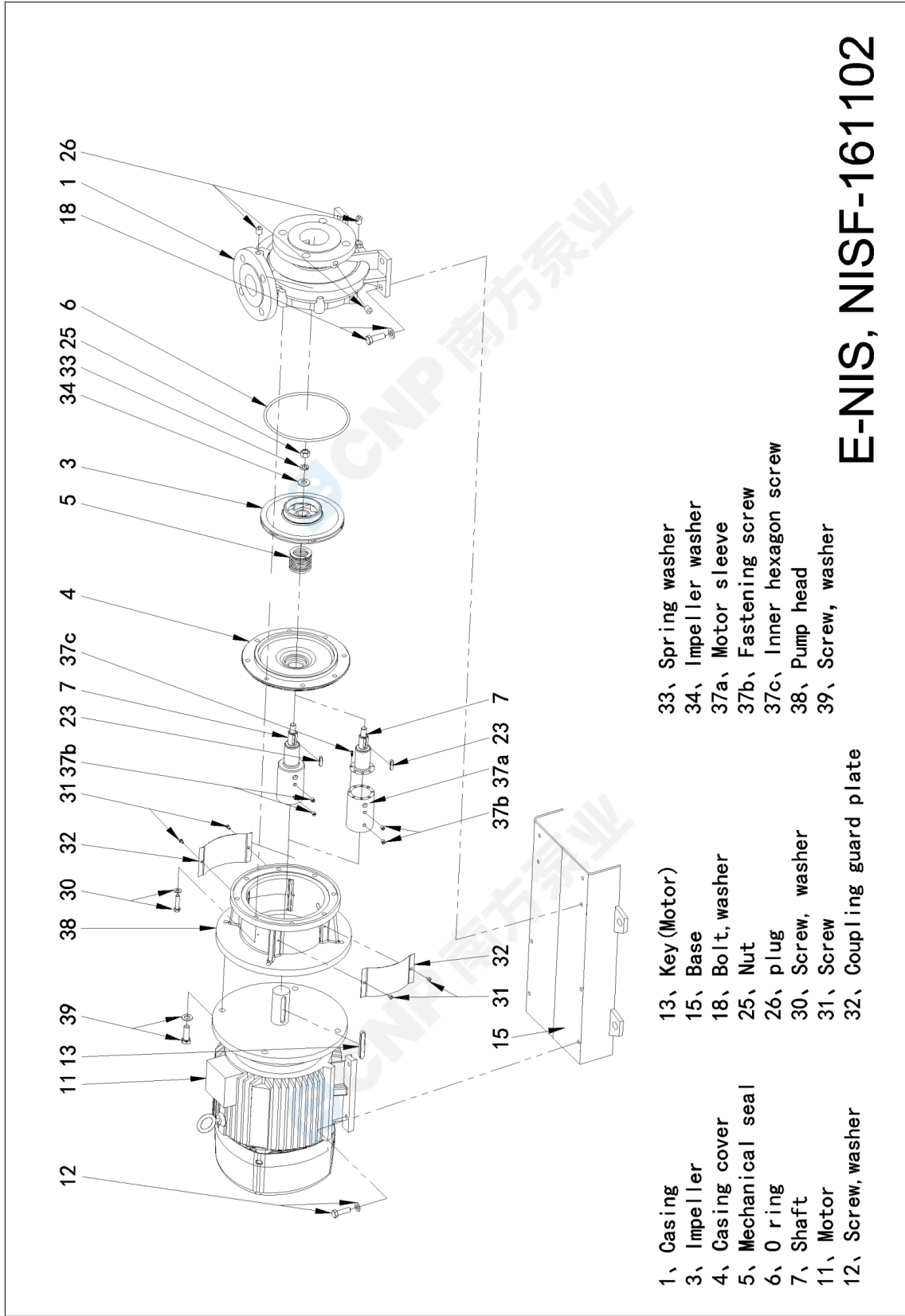

- 1、 Casing
- 3、 Impeller
- 4、 Casing cover
- 5、 Mechanical seal
- 6、 O ring
- 7、 Shaft
- 11、 Motor
- 12、 Screw, washer

- 13、 Key (Motor)
- 15、 Base
- 18、 Bolt, washer
- 25、 Nut
- 26、 plug
- 30、 Screw, washer
- 31、 Screw
- 32、 Coupling guard plate

- 33、 Spring washer
- 34、 Impeller washer
- 37a、 Motor sleeve
- 37b、 Fastening screw
- 37c、 Inner hexagon screw
- 38、 Pump head
- 39、 Screw, washer

 南方泵业	Рисунок модели NIS80-50-315/75	завод - изготовитель	Nanfang Pump Industry Co.,Ltd (CNP)
		адрес	Hangzhou, Zhejiang, China
		телефон	86-571-88637351
		дата	2026.04.27
название проекта		имя клиента	Stoking
		адрес	
номер		контакты	Sergey
		телефон	



 南方泵业	Заказ NIS80-50-315/75	завод - изготовитель	Nanfang Pump Industry Co.,Ltd (CNP)
		адрес	Hangzhou, Zhejiang, China
		телефон	86-571-88637351
		дата	2026.04.27
		имя клиента	Stoking
название проекта		адрес	
номер		контакты	Sergey
		телефон	

Модель : NIS80-50-315/75

Номер : 1100333850

Цена :

Количество : 1

Общая цена :

Инструкция по

