



Руководство по эксплуатации Гарантийный талон

Тепловые завесы
электрические стационарные



BHC-L06S03 |
BHC-L08S05 | BHC-L08S05-M
BHC-L10S06 | BHC-L10S06-M
BHC-L15S09 | BHC-L15S09-M

Code-128

Перед началом эксплуатации прибора внимательно изучите данное руководство и храните его в доступном месте.

2	Используемые обозначения
3	Правила безопасности
3	Назначение и применение прибора
4	Устройство и принцип работы прибора
4	Технические характеристики
5	Подготовка к работе
8	Подключение пульта управления Ballu BRC-S
8	Управление прибором
12	Поиск и устранение неисправностей
12	Уход и обслуживание
13	Транспортировка и хранение
13	Дата изготовления
13	Комплектация
13	Срок службы
13	Гарантия
13	Утилизация
14	Сертификация продукции
16	Гарантийный талон

Используемые обозначения



ВНИМАНИЕ!

Требования, несоблюдение которых может привести к тяжелой травме или серьезному повреждению оборудования.



ОСТОРОЖНО!

Требования, несоблюдение которых может привести к серьезной травме или летальному исходу.

ПРИМЕЧАНИЕ:

1. В тексте данной инструкции тепловая завеса электрическая может иметь следующие технические названия, как прибор, устройство, аппарат, электрическая заве-

са , тепловая завеса, завеса.

2. Производитель оставляет за собой право без предварительного уведомления покупателя вносить изменения в конструкцию, комплектацию или технологию изготовления изделия с целью улучшения его свойств.
3. В тексте и цифровых обозначениях инструкции могут быть допущены опечатки.
4. Если после прочтения инструкции у Вас останутся вопросы по эксплуатации прибора, обратитесь к продавцу или в специализированный сервисный центр для получения разъяснений.
5. На изделии присутствует этикетка, на которой указаны технические характеристики и другая полезная информация о приборе.

Правила безопасности



ВНИМАНИЕ!

- Запрещается эксплуатация тепловой завесы в помещениях: со взрывоопасной средой; с биологически активной средой; с запыленной средой; со средой вызывающей коррозию материалов.
- Запрещается эксплуатация тепловой завесы в помещениях с относительной влажностью более 80%.
- Прибор не предназначен для использования лицами (включая детей) с пониженными физическими, психическими или умственными способностями или при отсутствии у них опыта или знаний, если они не находятся под контролем или не проинструктированы об использовании прибора лицом, ответственным за их безопасность.
- Дети должны находиться под присмотром для недопущения игры с прибором.
- Запрещается длительная эксплуатация завесы в отсутствии персонала.
- Не допускается эксплуатация завесы без заземления.
- Запрещается включать завесы при снятых крышках.
- Перед началом чистки или технического обслуживания, а также при длительном перерыве в работе отключите прибор от сети питания.
- Подключение завес ВНС-L06S03 к питающей сети должно производиться посредством шнура питания, снабженного штепсельной вилкой для обеспечения гарантированного отключения прибора от источника питания.
- В случае подключения завесы непосредственно к стационарной проводке, в ней должен быть предусмотрен коммутационный аппарат (автоматический выключатель или устройство защитного отключения), обеспечивающий отключение прибора от сети питания, а также для защиты от поражения электрическим током и для защиты прибора от токов короткого замыкания.
- При перемещении прибора соблюдайте особую осторожность. Не ударяйте и не допускайте его падения.
- При эксплуатации завесы соблюдайте общие правила безопасности при пользовании электроприборами.

- Не используйте программные устройства, таймеры, автоматически включающие завесу.
- В целях обеспечения пожарной безопасности не накрывайте завесу и не ограничивайте движение воздушного потока на входе и выходе воздуха, не эксплуатируйте завесу при появлении искрения, наличии видимых повреждений кабеля, неоднократном срабатывании устройства аварийного отключения (аппаратов защиты).
- **ПРЕДУПРЕЖДЕНИЕ!** Во избежание перегрева не накрывайте обогреватель. Обогреватель нельзя располагать непосредственно под штепсельной розеткой.



ОСТОРОЖНО!

- Во избежание поражения электрическим током замену поврежденного кабеля электропитания должны проводить только квалифицированные специалисты сервисного центра.
- Завеса относится по типу защиты от поражения электрическим током к классу I по ГОСТ МЭК 60335-1-2008.
- Во избежание поражения электрическим током все работы по подключению и техническое обслуживание завесы проводить только на обесточенной завесе (при отсутствии напряжения) с выключенным автоматическим выключателем (коммутационным аппаратом).
- Перед вводом изделия в эксплуатацию настоятельно рекомендуем ознакомиться с настоящим Руководством.

Назначение и применение прибора

- Воздушно-тепловая завеса предназначена для создания направленного воздушного потока препятствующего проникновению внутрь помещения холодного наружного воздуха и снижения тепловых потерь в помещении, а также в качестве дополнительного источника тепла.
- При отключенных электронагревателях завеса может быть использована в летнее время для защиты кондиционируемого помещения от проникновения внутрь теплого наружного воздуха, пыли, дыма, насекомых и т.п.
- Завеса предназначена для эксплуатации в

4 Устройство и принцип работы прибора

районах с умеренным и холодным климатом, в помещениях с температурой окружающего воздуха от +1 °С до +40 °С и относительной влажности воздуха не более 80% (при температуре +25 °С) в условиях, исключающих попадание на нее капель и брызг, а также атмосферных осадков (климатическое исполнение УХЛ4 по ГОСТ 15150).

- Завесы не предназначены для бытового назначения.

Устройство и принцип работы прибора

Завеса состоит из корпуса* (1), изготовленного из листовой стали, покрытой высококачественным полимерным покрытием. Внутри корпуса расположены игольчатые электро-

нагреватели («стич-элементы») и вентиляторные блоки. Вентиляторы забирают воздух через перфорированную воздухозаборную решетку корпуса (2), поток воздуха, проходя через нагревательные элементы, нагревается, попадает в вентиляционный узел, и выбрасывается через воздуховыпускное сопло (3) в виде направленной струи.

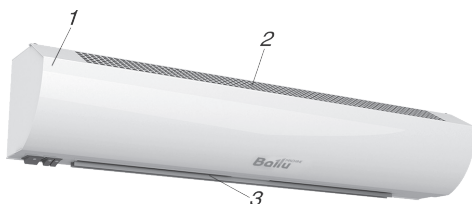

- 1 – Корпус завесы*.
- 2 – Воздухозаборная решетка.
- 3 – Воздуховыпускное сопло.

Технические характеристики

Параметр	BHC-L06S03	BHC-L08S05, BHC-L08S05-M	BHC-L10S06, BHC-L10S06-M	BHC-L15S09, BHC-L15S09-M
Номинальная потребляемая мощность, кВт	3,0	5,0	6,0	9,8
Частичная потребляемая мощность, кВт	1,5	2,5	3,0	4,9
Мощность в режиме вентиляции не более, Вт	70	70	100	170
Напряжение питания, В~Гц	220~50	220~50	220~50	400~50
Номинальный ток, А	16	23	28	16
Производительность по воздуху, м ³ /ч	350	450	700	1050
Увеличение температуры воздуха на выходе в максимальном режиме нагрева, °С	26	34	25,7	25,7
Уровень шума, дБ (А)	46	47	52	53
Степень защиты, IP	IP10	IP10	IP10	IP10
Класс электрозащиты	I класс	I класс	I класс	I класс
Размеры прибора (ШхВхГ), мм	585x150x155	805x150x155	1080x150x155	1575x150x155
Размеры упаковки (ШхВхГ), мм	630x167x185	860x167x185	1178x167x185	1656x167x185
Вес нетто, кг	4,5	6,8	7,8	11,8
Вес брутто, кг	5,1	7,4	8,8	13,1

* Дизайн приобретенного Вами прибора может отличаться от изображенного схематически образца.

Подготовка к работе

Монтаж тепловой завесы



ВНИМАНИЕ!

При установке, монтаже и запуске в эксплуатацию необходимо соблюдать правила технической эксплуатации электроустановок потребителей (ПТЭЭП) и правила по охране труда при эксплуатации электроустановок.

В задней стенке корпуса завесы имеются пазы для установки завесы. За эти пазы завеса навешивается на предварительно вмонтированный в стену крепеж. В качестве крепежа рекомендуются шурупы или болты с диаметром шляпки от 9 до 11 мм. Установочные размеры завес приведены ниже.

Завеса устанавливается как можно ближе к верхней стороне проема, при этом необходимо выдержать расстояние между верхней стенкой корпуса и потолком не менее 100 мм.

Размещение завесы

Перед отверстием воздухозабора и выхода воздуха не должно быть препятствий.

При монтаже завес должен обеспечиваться свободный доступ к местам их обслуживания. Для перекрытия широкого проема допускается устанавливать несколько завес одного типа и серии вплотную, создавая непрерывную воздушную струю. Минимальная высота установки изделия от уровня пола при горизонтальной установке должна составлять не менее 1,8 м.

Установочные размеры завес

Схема задней поверхности корпуса

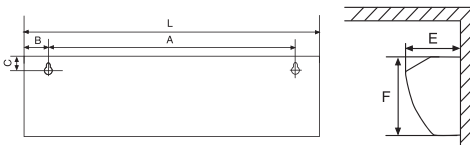

Модель	Размеры, мм					
	L	A	B	C	F	E
ВНС-L06S03	585	370	108	30	150	155
ВНС-L08S05, ВНС-L08S05-M	805	585	108	30	150	155
ВНС-L10S06, ВНС-L10S06-M	1080	863	108	30	150	155
ВНС-L15S09, ВНС-L15S09-M	1575	1356	108	30	150	155

Подключение к электрической сети



ВНИМАНИЕ!

Тепловая завеса должна подключаться специалистами, имеющими соответствующую группу допуска по электробезопасности.

Подключение к электросети осуществляется через устройство защиты в соответствии с «Правилами эксплуатации электроустановок» (ПУЭ). Завеса ВНС-L06S03 поставляется со шнуром питания, подключенным на заводе-изготовителе. Для подключения моделей ВНС-L08S05, ВНС-L10S06, ВНС-L15S09, ВНС-L08S05-M, ВНС-L10S06-M, ВНС-L15S09-M необходимо снять крышку на верхней стенке корпуса, завести шнур питания и подключить его к клеммной колодке.

Схема электрическая принципиальная ВНС-L06S03.

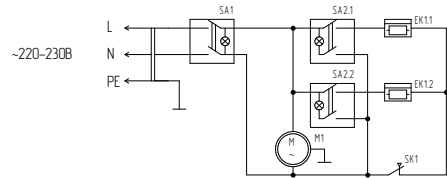

EK1 – электронагреватель;
SK1 – защитный термостат;
M1 – электродвигатель;
SA1 – сетевой выключатель;
SA2 – выключатель нагревателей.

Схема электрическая принципиальная ВНС-L08S05, ВНС-L08S05-M.

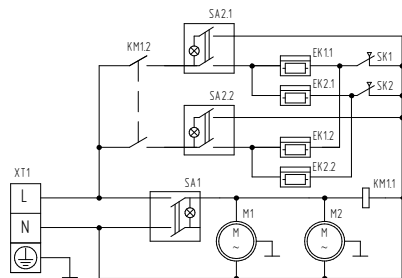

EK1, EK2 – электронагреватель;
SK1, SK2 – защитный термостат;
KM1, – электромагнитное реле;
XT1 – колодка клеммная;
M1, M2 – электронагреватель.

Схема электрическая принципиальная ВНС-L15S09, ВНС-L15S09-М с подключением пульта управления Ballu BRC-S:

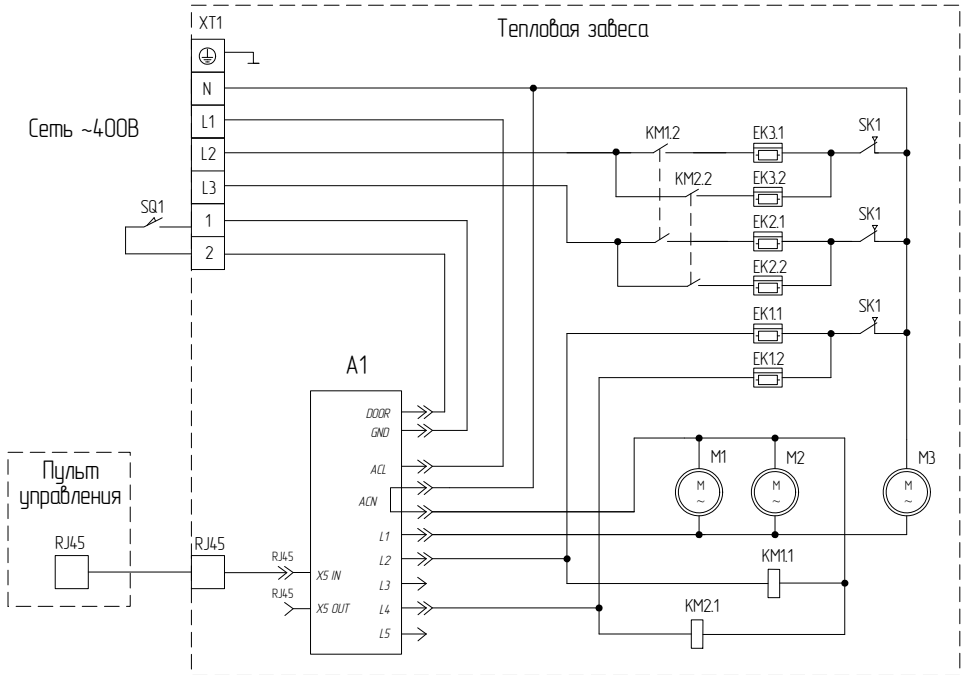

- EK1 - EK3 - электронагреватель;
- KM1, KM2 - электромагнитное реле;
- M1 - M3 - электродвигатель;
- SK1 - SK3 - защитный термостат;
- XT1 - колодка клемная;
- SQ1 - концевой выключатель (дверной контакт);
- A1 - плата управления.

8 Подключение пульта управления Ballu BRC-S

Номинальный ток автоматического выключателя и сечение подводимого кабеля должны соответствовать таблице ниже.

Тепловая завеса	Номинальный ток автоматического выключателя	Сечение медного кабеля, мм ²
BHC-L06S03	16 А	Шнур с вилкой в комплекте
BHC-L08S05, BHC-L08S05-M	23 А	3x2,5
BHC-L10S06, BHC-L10S06-M	32 А	3x4,0
BHC-L15S09, BHC-L15S09-M	16 А	5x1,5

Подключение пульта управления Ballu BRC-S

Подключение пульта управления Ballu BRC-S к завесе производится с помощью кабеля, входящего в комплект поставки завесы. На кабеле с двух сторон установлены разъемы RJ-45.

Для установки пульта выполните следующие действия:

1. Отсоедините крышку. Для этого аккуратно отогните фиксаторы с задней стороны пульта на 1 мм путем нажатия на них через соответствующие отверстия.
2. Закрепите устройство на стене при помощи крепежных элементов, используя отверстия в основании пульта.
3. Проведите кабель в специальное отверстие в задней стенке корпуса и присоедините его в RJ разъем.
4. Закройте крышку.

Подключение кабеля к завесе выполняется в RJ разъем, установленный на задней стенке завесы.



ВНИМАНИЕ!

Пульт должен располагаться вне зоны воздушного потока завесы, иначе работа терморегулятора будет зависеть от температуры воздушного потока.



ВНИМАНИЕ!

При первом включении завесы возможно появление характерного запаха и дыма (происходит сгорание масла с поверхности электро-

нагревателей). Поэтому рекомендуется перед установкой включить завесу в режиме подогрева на 10-20 минут в хорошо проветриваемом помещении.

Управление прибором

Управление завесами BHC-L06S03, BHC-L08S05 и BHC-L08S05-M осуществляется блоком управления, расположенном на корпусе завесы. Управление завесами BHC-L10S06, BHC-L15S09, BHC-L10S06-M и BHC-L15S09-M осуществляется с помощью выносного проводного пульта Ballu BRC-S. Пульт Ballu BRC-S, при помощи встроенного датчика температуры, позволяет поддерживать необходимую температуру воздуха вблизи проема и регулировать тепловую мощность завесы.

Управление завесами BHC-L06S03, BHC-L08S05 и BHC-L08S05-M

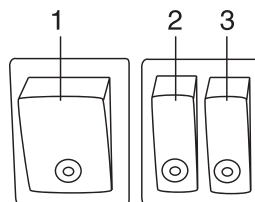

- 1 – клавиша включения вентиляторов;
2, 3 – клавиши включения электронагревателей.

Перед включением завесы клавиши управле-

ния должны находиться в положении 0, как изображено на эскизе.

Вентиляция (режим «0»).

Включение. Для включения завесы в режим вентиляции (без нагрева) необходимо установить клавишу 1 в положение I, при этом начинают работать вентиляторы завесы и загорается подсветка клавиши.

Выключение. Для отключения установить клавишу 1 в положение 0 и отключить завесу от электросети.

Вентиляция с подогревом потока воздуха (режимы «1», «2»).

Включение. Для работы в режиме «1» (1/2 тепловой мощности завесы) необходимо включить завесу в режиме вентиляции, установить одну из клавиш 2 или 3 (любую) в положение I, при этом включаются электронагреватели и загорается подсветка клавиши, и завеса работает в режиме 1/2 тепловой мощности. Для работы в режиме «2» (полная тепловая мощность) после включения вентиляторов необходимо установить обе клавиши 2 и 3 в положение I. При этом завеса будет работать в режиме полной тепловой мощности.

Выключение. Для отключения завесы необходимо установить клавиши 2 и 3 в положение 0. После этого установить клавишу 1 в положение 0 и отключить завесу от электросети.

Управление завесами ВНС-L10S06, ВНС-L15S09, ВНС-L10S06-M и ВНС-L15S09-M пультом Ballu BRC-S

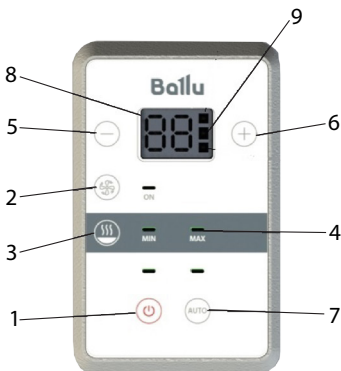

1 - Кнопка POWER - осуществляет включение и выключение завесы;

2 - Кнопка включения вентиляции;

3 - Кнопка включения режимов нагрева;

4 - Светодиодные индикаторы режимов работы;

5 - Кнопка уменьшения значения температуры/перехода в меню;

6 - Кнопка увеличения значения температуры/перехода в меню;

7 - Кнопка AUTO (выбор автоматического режима управления);

8 - Температура, заданная пользователем;

9 - Индикатор включения функции контроля датчика двери.

Ручной режим.

Включение. Для включения завесы в режим вентиляции (без нагрева) необходимо нажать и удерживать в течение 3-х секунд кнопку . Для включения вентиляции необходимо нажать кнопку .

Выключение. Для отключения нажать и удерживать кнопку в течение 3-х секунд.

Вентиляция с подогревом потока воздуха.

Включение. Для работы в режиме частичной тепловой мощности необходимо включить завесу в режиме вентиляции и один раз нажать кнопку . На пульте загорится соответствующий светодиод. Кнопками и устанавливается требуемая температура в помещении. Температура регулируется в пределах от +5 до +35 градусов. Контроллер поддерживает заданную температуру путем автоматического отключения и включения электронагревателей.

Для работы в режиме полной тепловой мощности завесы необходимо еще раз нажать кнопку . На пульте загорится соответствующий светодиод.

Выключение. Для отключения завесы необходимо нажать и удерживать в течение 3-х секунд кнопку . После выключения на дисплее будет отображаться текущая температура в помещении.

**ВНИМАНИЕ!**

Для защиты от перегрева завес остаточным теплом предусмотрена автоматическая задержка выключения вентиляторов, при которой после выключения завеса в течение 1 минуты будет работать в режиме вентиляции.

Автоматический режим «Эко» (A1).

Работа в режиме энергосбережения. После достижения заданной температуры в помещении отключается функция нагрева и вентиляции.

Включение.

Для включения завесы нажмите и удерживайте в течение 3-х секунд кнопку . Для перевода в автоматический режим нажмите и удерживайте кнопку в течение 2-х секунд. С помощью кнопок и выберите режим «A1». На пульте загорится соответствующий индикатор, означающий автоматический режим работы. Для подтверждения выбранного режима нажмите кнопку . После чего нажмите кнопку для настройки температуры и режима нагрева.

Для установки желаемой температуры нажмите кнопки или . Диапазон регулировки температуры от +5 до +35 градусов. Для установки режима нагрева нажмите кнопку .

Выключение.

Для выключения нажмите и удерживайте 3 секунды кнопку .

Автоматический режим «Антизамерзание» (A2).

Работа в дежурном режиме для поддержания минимальной температуры помещения. Завеса автоматически включается в минимальный режим нагрева и вентиляции, если температура помещения ниже температуры антизамерзания. Если после включения завесы температура помещения продолжает снижаться или не поднимается в течение 2 минут, то завеса автоматически переходит в более мощный режим нагрева. После достижения заданной температуры функция нагрева и

вентиляции отключается.

Включение.

Для включения завесы нажмите и удерживайте в течение 3-х секунд кнопку . Для перевода в автоматический режим нажмите и удерживайте кнопку в течение 2-х секунд. С помощью кнопок и выберите режим «A2». На пульте загорится соответствующий индикатор, означающий автоматический режим работы. Для подтверждения выбранного режима нажмите кнопку . После чего нажмите кнопку для настройки температуры антизамерзания. Настройте минимальную температуру при помощи клавиш или . Диапазон регулировки температур в данном режиме работы от +5 до +15.

Выключение.

Для выключения нажмите и удерживайте 3 секунды кнопку .

Для перехода обратно в ручной режим нажмите и удерживайте кнопку в течение 2-х секунд. С помощью кнопок и выберите на дисплее символ на рисунке ниже. Для подтверждения выбора нажмите кнопку .

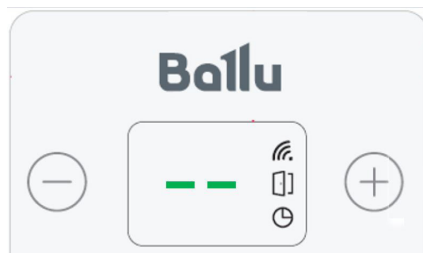

**ВНИМАНИЕ!**



Для защиты от перегрева завес остаточным теплом предусмотрена автоматическая задержка выключения вентиляторов, при которой после выключения завеса в течение 1 минуты будет работать в режиме вентиляции.



Дополнительные настройки в пользовательском меню

Настройка точности поддержания температуры помещения.

По умолчанию завеса поддерживает температуру в помещении с точностью ± 2 С. Для того чтобы повысить или уменьшить точность регулирования температуры помещения следуйте инструкции:

- При включенном пульте управления нажмите и удерживайте кнопки  и  в течение 2-ух секунд.

- Далее выберите с помощью кнопок  или  режим «U3», нажмите кнопку  для начала настройки.



- С помощью кнопок  или  настройте точность поддержания температуры и нажмите кнопку  для подтверждения выбора.



Диапазон регулировки от 1 до 5 градусов.



- Для выхода из меню нажмите кнопку . Если в течение 1 минуты не происходит никаких действий, то пульт автоматически выйдет из меню настроек.

Сброс настроек до заводских значений.

Для сброса настроек необходимо зайти в пользовательское меню.



- При включенном пульте управления нажмите и удерживайте кнопки  и  в течение 2-ух секунд.

- Далее выберите с помощью кнопок  или  режим «U4», нажмите кнопку  для перехода.



- С помощью кнопок  или  выберите «Ye» и нажмите кнопку .

- Для выхода из меню нажмите кнопку .

Блокировка пульта управления.

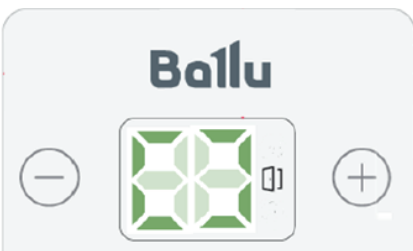





Для блокировки кнопок на пульте управления нажмите и удерживайте кнопки  и  до появления на дисплее символа:



Для разблокировки снова нажмите и удерживайте кнопки  и .





Подключение концевого выключателя.

Для сокращения расхода электроэнергии и снижения общего уровня шума помещения модели ВНС-L10-S06 (BRC-S) и ВНС-L15-S09 (BRC-S) могут подключаться к концевому выключателю. В момент открытия двери завесы переходят в максимальный режим нагрева для компенсации тепловых потерь. После закрытия двери завеса в течении установленного времени продолжает работать в максимальном режиме для догрева помещения, после чего переходит в ранее выставленный режим нагрева (только для ручного и ЭКО режима). Для корректной работы оборудования необходимо использовать концевой выключатель с нормально разомкнутым контактом. Допускается установка механического или магнитного выключателя. Подключение выполняется в соответствии с принципиальной схемой.

Для активации режима контроля датчика двери необходимо перейти в пользовательское меню настроек автоматики завесы. Для этого при включенном пульте управления необходимо нажать и удерживать в течение 2-ух секунд кнопки  и . На дисплее 8 загорится надпись "U1". Далее необходимо нажать кнопку  на дисплее загорится "00", это означает, что контроль двери отключен. Для включения этой функции нажмите кнопку , на дисплее загорится "01". Для подтверждения выбора нажмите кнопку . Для выхода из данного меню нажмите кнопку . При срабатывании датчика двери на завесе загорится надпись "Od" и индикатор 9, завеса будет работать в максимальном режиме нагрева в течение времени, настроенным пользователем. Индикаторы режима нагрева и вентиляции будут загораться с частотой 1 раз в секунду.

Для настройки времени работы завесы после закрытия двери необходимо зайти в поль-

12 Поиск и устранение неисправностей

зовательское меню и выбрать раздел "U2". В данном разделе кнопками  и  выбирается требуемое время работы завесы после срабатывания датчика двери. Для подтверждения выбора нажмите кнопку , для выхода из меню нажмите кнопку .

Поиск и устранение неисправностей

При устранении неисправностей соблюдайте меры безопасности, изложенные в настоящем руководстве.

Если завеса не включается

Возможные причины:

- Отсутствует напряжение в сети. Проверить наличие напряжения в электросети.
- Обрыв шнура питания. Проверить целостность шнура питания, при необходимости заменить неисправный кабель.
- Неисправна клавиша включения вентиляторов. Проверить срабатывание клавиши включения вентиляторов, неисправную заменить (возможно только у моделей ВНС-LO6S03, ВНС-LO8S05 и ВНС-LO8S05-M, где управление завесой происходит с помощью клавиш на корпусе завесы).
- Неисправен или неправильно подключен пульт управления завесой. Проверить правильность подключения пульта. При необходимости заменить неисправный пульт.
- На дисплее пульта отображается ошибка E2 – Обрыв/короткое замыкание датчика температуры помещения. Заменить пульт управления.
- Потеря связи между пультом управления и завесой по причине сильных электромагнитных помех. Заменить шнур подключения пульта управления на экранированный.



ВНИМАНИЕ!

Частое срабатывание устройства аварийного отключения не является нормальным

режимом работы завесы.

В случае повторного срабатывания устройства аварийного отключения необходимо отключить и обесточить завесу, выяснить и устранить причины, вызвавшие срабатывание устройства аварийного отключения.

Если воздушный поток не нагревается

Возможные причины:

- Обрыв цепи питания электронагревателей. Устранить обрыв.
- Неисправны электронагреватели. Заменить электронагреватели.
- Сработал датчик защиты от перегрева, который отключил нагревательные элементы. Необходимо выяснить причины, вызвавшие перегрев завесы и устранить их. Повторное включение режима нагрева возможно только после отключения питания завесы в течение нескольких минут.

Если снизилась скорость воздушного потока

Возможные причины:

- Произошло сильное загрязнение передней перфорированной стенки корпуса или нагревательного элемента. Прочистить стенку корпуса или нагревательный элемент.

ПРИМЕЧАНИЕ:

Для устранения неисправностей, связанных с заменой комплектующих изделий и обрывом цепи, обращайтесь в специализированные ремонтные мастерские или на предприятие-изготовитель.



ВНИМАНИЕ!

Ремонт и подключение прибора должен производить квалифицированный специалист. Если подключение будет выполнено неквалифицированным специалистом, то это может стать причиной поломки прибора, а также удара электрическим током или пожара.

Уход и обслуживание



ВНИМАНИЕ!

Во избежание поражения электрическим током перед началом чистки или технического обслуживания отключите прибор от электросети.

При правильной эксплуатации завеса почти не требует специального технического обслуживания.

Для надежной работы завесы необходимо:

– периодически (не реже одного раза в месяц) производить чистку от пыли и загрязнений передней перфорированной стенки корпуса и при необходимости других наружных поверхностей завесы;

– после окончания эксплуатации завесы в холодное время года и перед началом эксплуатации после длительного перерыва необходимо также очищать (пылесосить) нагревательный элемент.

ПРИМЕЧАНИЕ:

Для чистки нагревательного элемента необходимо воспользоваться услугами квалифицированного специалиста или сервис-центра.

Транспортировка и хранение

- Завесы в упаковке изготовителя могут транспортироваться всеми видами крытого транспорта при температуре от -50°C до $+50^{\circ}\text{C}$ и среднемесячной относительной влажности 80% (при $+25^{\circ}\text{C}$) с исключением ударов и перемещений внутри транспортного средства.
- Завесы должны храниться в упаковке изготовителя в отапливаемом, вентилируемом помещении при температуре от $+1^{\circ}\text{C}$ до $+40^{\circ}\text{C}$ и среднемесячной относительной влажности 80% (при температуре $+25^{\circ}\text{C}$).
- Гарантийный срок хранения – 2 года.

ПРИМЕЧАНИЕ:

После транспортирования при отрицательных температурах выдержать завесу в помещении, где

предполагается ее эксплуатация, без включения в сеть не менее 2-х часов.

Дата изготовления

Дата изготовления указана на стикере прибора.

Комплектация

Комплектация завесы должна соответствовать таблице.

Наименование	Количество
Завеса	1 шт.
Пульт управления Ballu BRC-S с кабелем подключения	1шт. (у завес ВНС-L10S06, ВНС-L15S09, ВНС-L10S06-M, ВНС-L15S09-M)
Руководство по эксплуатации с гарантийным талоном	1 шт.
Упаковка	1 шт.

Срок службы прибора

Срок службы тепловой завесы 7 лет.

Гарантия

Срок гарантии - 2 года.

Утилизация

По истечении срока службы прибор должен подвергаться утилизации в соответствии с нормами, правилами и способами, действующими в месте утилизации.

Не выбрасывайте прибор вместе с бытовыми отходами.

По истечении срока службы прибора, сдайте его в пункт сбора для утилизации, если это предусмотрено местными нормами и правилами. Это поможет избежать возможные последствия на окружающую среду и здоровье человека, а также будет способствовать повторному использованию компонентов изделия.

Информацию о том, где и как можно утилизировать прибор можно получить от местных органов власти.