



Компания ZHEJIANG GRANDFAR PUMP INDUSTRY CO.,LTD.

Номер телефона: +86-576-89890098

Дата создания: 2026-06-16

**Модель: CDLF3-36T**



CDLF - вертикальные многоступенчатые центробежные насосы с низким уровнем шума, вибрации и долговечностью.

**КОНСТРУКТИВНЫЕ ОСОБЕННОСТИ НАСОСА**

Корпус насоса: нержавеющая сталь;  
Рабочее колесо: нержавеющая сталь;  
Вал двигателя: нержавеющая сталь;  
Механическое уплотнение: NJK (селективное для воды нормальной температуры или горячей воды);  
Впуск и выпуск: нержавеющая сталь/чугун

**ОСОБЕННОСТИ ДВИГАТЕЛЯ**

Международная стандартная конфигурация (IEC60034-30), энергоэффективность IE3;  
Низкий уровень шума, низкая вибрация, долговечность;  
Однофазный с термозащитой.

**ХАРАКТЕРИСТИКИ НАСОСА**

Вертикальные многоступенчатые центробежные насосы, всасывающий и нагнетательный патрубки расположены на одном уровне;  
Низкий уровень шума, меньше вибрации, долговечность;  
Высокая прочность, отсутствие деформации, долгий срок службы, безопасное и надежное использование;  
Класс изоляции F, класс защиты IPX55.

**МЕРЫ ПРЕДОСТОРОЖНОСТИ ПРИ ИСПОЛЬЗОВАНИИ НАСОСА**

Перекачиваемая жидкость: чистая вода;  
Температура жидкости: -20 °C ~ 120 °C;  
Значение pH среды находится в диапазоне 5-10.



Компания ZHEJIANG GRANDFAR PUMP INDUSTRY CO.,LTD.

Номер телефона: +86-576-89890098

Дата создания: 2026-06-16

Модель: CDLF3-36T

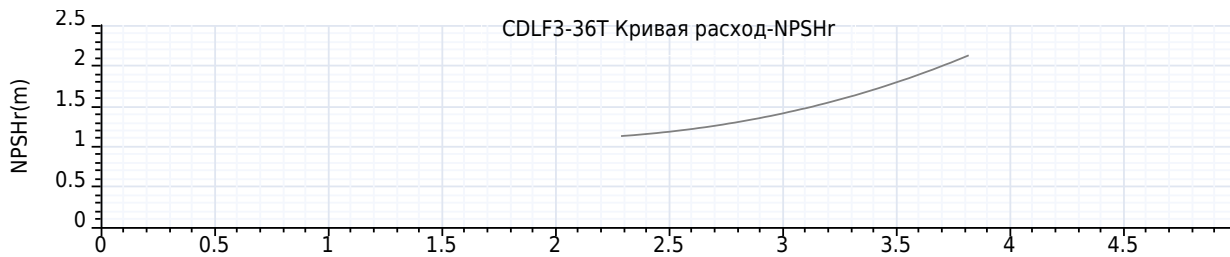
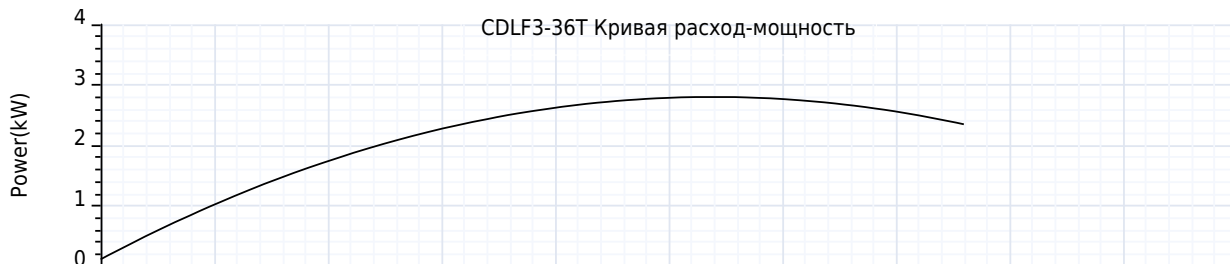
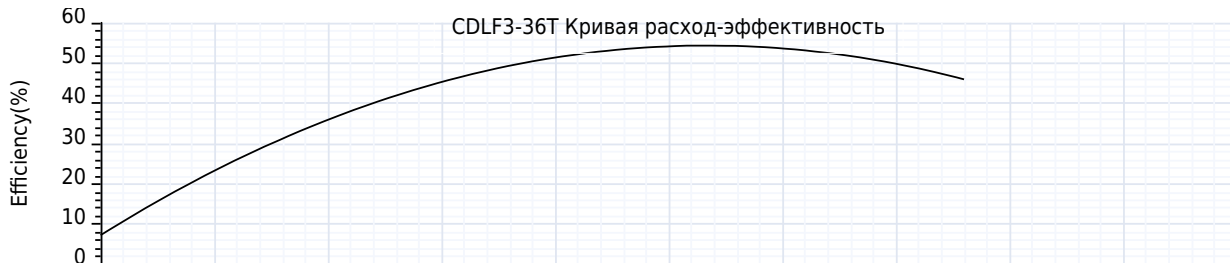
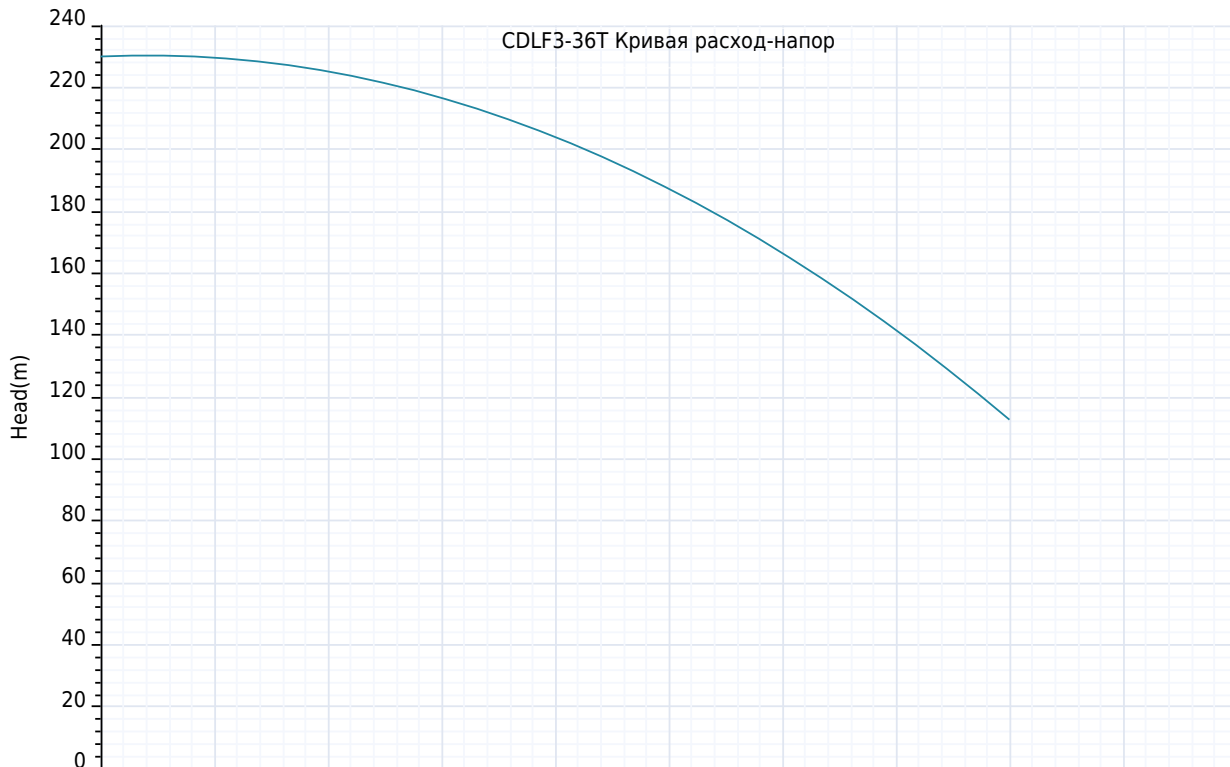



Компания ZHEJIANG GRANDFAR PUMP INDUSTRY CO.,LTD.

Номер телефона: +86-576-89890098

Дата создания: 2026-06-16

**Модель: CDLF3-36T**

**Технология:**

Максимальный расход:	4.0 m <sup>3</sup> /h
Максимальный напор:	230 m
Номинальный расход:	3.0 m <sup>3</sup> /h
Номинальный напор:	168.00 m

**Установка:**

Тип соединения:	фланец
фланцевое соединение:	DN32
Номинальное давление:	25 bar
Размер входа:	DN32/DN25
Размер на выходе:	DN32/DN25

**Материал:**

Корпус насоса:	нержавеющие стали
Рабочее колесо:	нержавеющие стали
Уплотнение:	NJK12

**Температура окружающей среды:**

Температура окружающей среды:	40°C
-------------------------------	------

**Двигатель:**

Номер фазы двигателя:	3
Степень защиты:	IP55
Класс изоляции:	F
Мощность двигателя:	3 kW
Скорость вращения:	2900 rpm
Частота мощности:	50 Hz
Номинальное напряжение:	380 V
Номинальный ток:	6 A
Класс эффективности IE:	IE3

**Тип и температура жидкости:**

Транспортируемая жидкость:	Чистая вода
окружающая среда:	-20°C~+90°C
Высокотемпературный тип:	+70°C~+120°C

**Другие:**



Компания ZHEJIANG GRANDFAR PUMP INDUSTRY CO.,LTD.

Номер телефона: +86-576-89890098

Дата создания: 2026-06-16

**Модель: CDLF3-36T**

Пояснение	Числовое значение
<b>Технология:</b>	
Максимальный расход:	4.0 m³/h
Максимальный напор:	230 m
Номинальный расход:	3.0 m³/h
Номинальный напор:	168.00 m
<b>Установка:</b>	
Тип соединения:	фланец
фланцевое соединение:	DN32
Номинальное давление:	25 bar
Размер входа:	DN32/DN25
Размер на выходе:	DN32/DN25
<b>Материал:</b>	
Корпус насоса:	нержавеющие стали
Рабочее колесо:	нержавеющие стали
Уплотнение:	NJK12
<b>Температура окружающей среды:</b>	
Температура окружающей среды:	40°C
<b>Двигатель:</b>	
Номер фазы двигателя:	3
Степень защиты:	IP55
Класс изоляции:	F
Мощность двигателя:	3 kW
Скорость вращения:	2900 rpm
Частота питания:	50 Hz
Номинальное напряжение:	380 V
Номинальный ток:	6 A
Класс эффективности IE:	IE3
<b>Тип и температура жидкости:</b>	
Транспортируемая жидкость:	Чистая вода
окружающая среда:	-20°C~+90°C
Высокотемпературный тип:	+70°C~+120°C
<b>Другие:</b>	

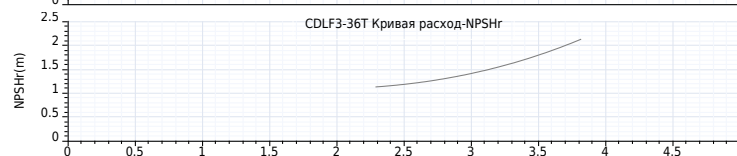
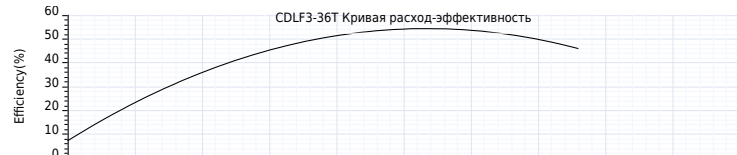
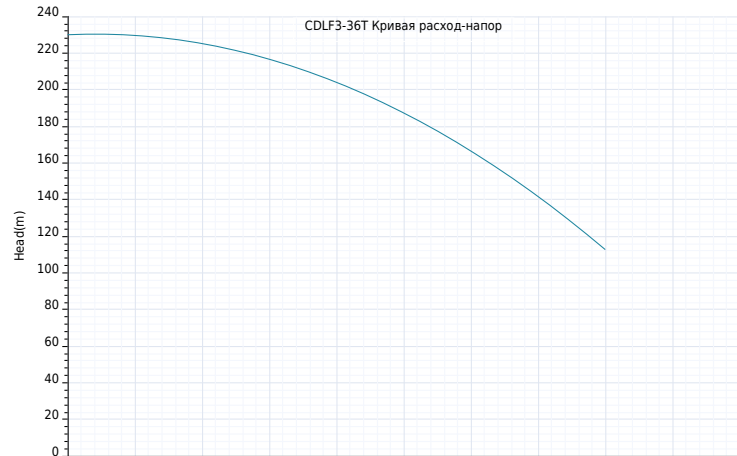



Компания ZHEJIANG GRANDFAR PUMP INDUSTRY CO.,LTD.

Номер телефона: +86-576-89890098

Дата создания: 2026-06-16

Модель: CDLF3-36T





Компания ZHEJIANG GRANDFAR PUMP INDUSTRY CO.,LTD.

Номер телефона: +86-576-89890098

Дата создания: 2026-06-16

Модель: CDLF3-36T

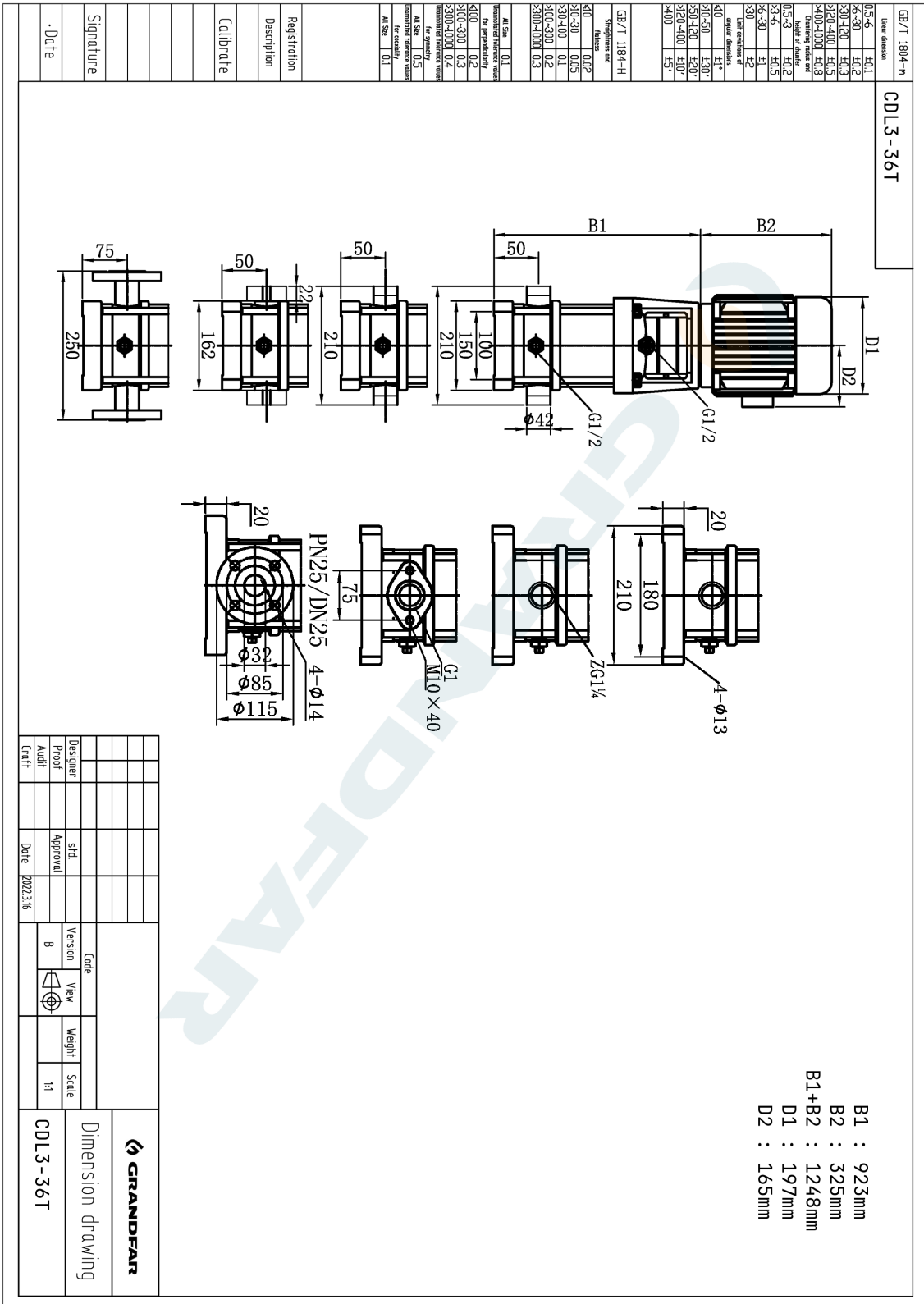



Компания ZHEJIANG GRANDFAR PUMP INDUSTRY CO.,LTD.

Создано :

Номер телефона: +86-576-89890098:

Дата создания: 2026-06-16

Модель: CDLF3-36T

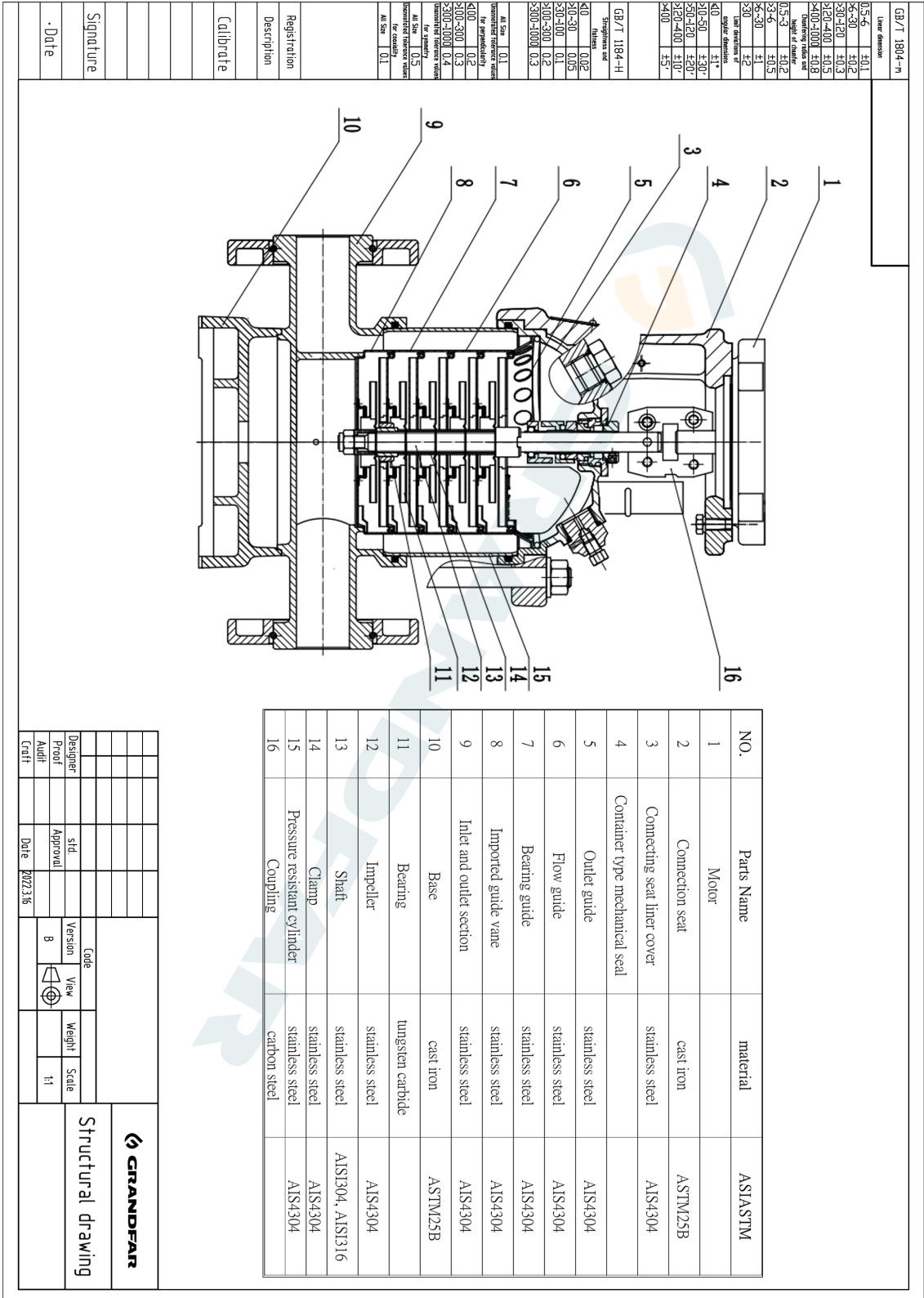

GB/T 1804--H	公差等级	GB/T 1804--H
0.5-6	±0.1	
6-30	±0.2	
30-120	±0.3	
120-400	±0.5	
400-1000	±0.8	
1000-2000	±1.0	
2000-4000	±1.5	
4000-10000	±2.0	
10000-20000	±3.0	
20000-40000	±4.0	
40000-100000	±5.0	
100000-200000	±6.0	
200000-400000	±7.0	
400000-1000000	±8.0	
1000000-2000000	±9.0	
2000000-4000000	±10.0	
4000000-10000000	±11.0	
10000000-20000000	±12.0	
20000000-40000000	±13.0	
40000000-100000000	±14.0	
100000000-200000000	±15.0	
200000000-400000000	±16.0	
400000000-1000000000	±17.0	
1000000000-2000000000	±18.0	
2000000000-4000000000	±19.0	
4000000000-10000000000	±20.0	
10000000000-20000000000	±21.0	
20000000000-40000000000	±22.0	
40000000000-100000000000	±23.0	
100000000000-200000000000	±24.0	
200000000000-400000000000	±25.0	
400000000000-1000000000000	±26.0	
1000000000000-2000000000000	±27.0	
2000000000000-4000000000000	±28.0	
4000000000000-10000000000000	±29.0	
10000000000000-20000000000000	±30.0	
20000000000000-40000000000000	±31.0	
40000000000000-100000000000000	±32.0	
100000000000000-200000000000000	±33.0	
200000000000000-400000000000000	±34.0	
400000000000000-1000000000000000	±35.0	
1000000000000000-2000000000000000	±36.0	
2000000000000000-4000000000000000	±37.0	
4000000000000000-10000000000000000	±38.0	
10000000000000000-20000000000000000	±39.0	
20000000000000000-40000000000000000	±40.0	

Registration  
Description  
Calibrate  
Signature  
Date

Designer	std	Code	Version	View	Weight	Scale	 Structural drawing
Proof	Approval		B			1:1	
Audit		Date	2022316				