



**ROYAL**<sup>®</sup>  
CLIMA

# SALVATORE

**МОБИЛЬНЫЙ  
КОНДИЦИОНЕР ВОЗДУХА**

RM-SL39CH-E

**РУКОВОДСТВО ПО ЭКСПЛУАТАЦИИ**

Перед началом работы внимательно прочитайте  
и сохраните данное руководство





## СОДЕРЖАНИЕ

ИСПОЛЬЗУЕМЫЕ ОБОЗНАЧЕНИЯ .....	2
ПРАВИЛА БЕЗОПАСНОСТИ .....	3
НАЗНАЧЕНИЕ .....	4
УСТРОЙСТВО ПРИБОРА .....	5
УСЛОВИЯ ЭКСПЛУАТАЦИИ .....	6
УСТАНОВКА .....	6
ТЕХНИЧЕСКИЕ ХАРАКТЕРИСТИКИ .....	8
УПРАВЛЕНИЕ ПРИБОРОМ .....	9
ПОИСК И УСТРАНЕНИЕ НЕИСПРАВНОСТЕЙ .....	16
УХОД И ОБСЛУЖИВАНИЕ .....	17
ТРАНСПОРТИРОВКА И ХРАНЕНИЕ .....	18
КОМПЛЕКТАЦИЯ .....	18
СРОК ЭКСПЛУАТАЦИИ .....	18
ПРАВИЛА УТИЛИЗАЦИИ .....	18
ДАТА ИЗГОТОВЛЕНИЯ .....	18
СЕРТИФИКАЦИЯ ПРОДУКЦИИ .....	18
ГАРАНТИЙНЫЙ ТАЛОН .....	21

## Уважаемый покупатель!

Поздравляем вас с покупкой и благодарим за удачный выбор кондиционера воздуха бренда Royal Clima.

Перед началом эксплуатации прибора просим вас внимательно ознакомиться с руководством по эксплуатации.

## ИСПОЛЬЗУЕМЫЕ ОБОЗНАЧЕНИЯ



**ОСТОРОЖНО**

Требования, несоблюдение которых может привести к серьезной травме или летальному исходу.

### Примечание:

1. Если повреждена кабель питания, он должен быть заменен производителем или авторизованной сервисной службой или другим квалифицированным специалистом, во избежание серьезных травм.
2. Кондиционер должен быть установлен с соблюдением существующих местных норм и правил эксплуатации электрических сетей.
3. После установки кондиционера электрическая вилка должна находиться в доступном месте.
4. Неисправные батарейки пульта должны быть заменены.
5. Производитель оставляет за собой право без предварительного уведомления покупателя вносить изменения в конструкцию, комплектацию или технологию изготовления изделия с целью улучшения его свойств.
6. В тексте и цифровых обозначениях инструкции могут быть допущены опечатки.
7. Если после прочтения инструкции у вас останутся вопросы по эксплуатации прибора, обратитесь к продавцу или в специализированный сервисный центр для получения разъяснений.
8. На изделии присутствует этикетка, на которой указаны технические характеристики и другая полезная информация о приборе.



**ВНИМАНИЕ!**

Требования, несоблюдение которых может привести к тяжелой травме или серьезному повреждению оборудования.

### Используемые знаки безопасности на упаковке



#### ПРЕДУПРЕЖДЕНИЕ

Этот символ показывает, что в данном приборе используется легковоспламеняющийся хладагент. Если хладагент протекает и подвергается воздействию внешнего источника возгорания, существует риск возгорания.



#### ВНИМАНИЕ

Этот символ указывает на то, что обслуживающий персонал должен обращаться с этим оборудованием со ссылкой на руководство по установке.



#### ВНИМАНИЕ

Этот символ означает, что следует внимательно прочитать руководство по эксплуатации.



#### ВНИМАНИЕ

Этот символ показывает, что доступна такая информация, как руководство по эксплуатации или инструкция по установке.

## ПРАВИЛА БЕЗОПАСНОСТИ



**ПРЕДУПРЕЖДЕНИЕ**  
Данное устройство  
заполнено хладагентом  
R290

- Специальная информация об устройствах с хладагентом R290. Внимательно прочтите все предупреждения.
- Не используйте хладагент, отличный от указанного (R290) для дозаправки или перезаправки изделия. В противном случае в контуре охлаждения может образоваться недопустимо высокое давление, что может привести к неисправности или взрыву изделия.
- Устройство должно быть размещено в месте без каких-либо постоянных источников возгорания (например, открытого огня, работающих газовых или электрических приборов).
- Прибор следует хранить таким образом, чтобы исключить механическое повреждение. Не прокалывать и не сжигать.
- Устройство должно устанавливаться, использоваться и храниться на площади более 11 м<sup>2</sup>.
- R290 — это газообразный хладагент, не имеющий цвета и запаха, соответствующий европейским директивам по охране окружающей среды. Не прокалывайте какие-либо части контура хладагента.
- Не закрывайте вентиляционные отверстия в помещении.
- Если прибор установлен, эксплуатируется или хранится в непроветриваемом помещении, помещение должно быть спроектировано таким образом, чтобы предотвратить накопление утечек хладагента.
- Не используйте средства для ускорения процесса размораживания или очистки, кроме рекомендованных производителем.
- Любое лицо, осуществляющее работы с контуром хладагента или его вскрытие, должно иметь действительное удостоверение, выданное уполномоченным аттестационным органом, которое подтверждает компетенцию такого лица по безопасной работе с ВХА и в соответствии с принятыми в промышленности требованиями к аттестации.
- Обслуживание должно выполняться только согласно рекомендациям изготовителя. Техобслуживание и ремонт, которые требуют помощи со стороны другого квалифицированного персонала, должны выполняться под руководством лица, имеющего право работы с огнеопасными хладагентами.



**ВНИМАНИЕ!**



**ОСТОРОЖНО**

- Перед установкой кондиционера убедитесь, что параметры местной электрической сети соответствуют параметрам, указанным на табличке с техническими данными прибора.
- Используйте кондиционер только по назначению указанному в данной инструкции.
- Не подключайте кондиционер к неисправной розетке. Не пользуйтесь переходниками и удлинителями.
- Не устанавливайте кондиционер в следующих местах:
  - Вблизи источников открытого пламени.
  - В местах, где возможно попадание брызг воды или других жидкостей на кондиционер.
  - В местах, воздействия прямых солнечных лучей.
  - Вблизи ванн и душевых комнат и плавательных бассейнов.
- Не подключайте и не отключайте кондиционер от электрической сети, вынимая вилку из розетки, используйте кнопку ВКЛ/ВЫКЛ.
- Не храните бензин и другие летучие и легковоспламеняющиеся жидкости вблизи кондиционера — это очень опасно!
- Кондиционер не даёт притока свежего воздуха! Чаще проветривайте помещение, особенно если в помещении работают приборы на жидком топливе, которые снижают количество кислорода в воздухе.
- Не воздвигайте посторонние предметы в воздуховодные и выпускные решетки кондиционера. Это опасно, так

как вентилятор вращается с высокой скоростью.

- Для обеспечения надежной работы кондиционера не наклоняйте его.
- Прежде чем приступить к чистке кондиционера, извлеките вилку из розетки.
- Перед перемещением или обслуживанием кондиционера всегда отключайте его от сети питания.
- Во избежание перегрева не закрывайте работающий кондиционер.
- Кондиционер не предназначен для использования лицами (включая детей) с ограниченными физическими способностями, недостатком опыта и знаний, пока они не получили инструкцию по использованию данного кондиционера от человека, который отвечает за их безопасность.
- Дети не осознают опасности, которая может возникнуть при использовании электроприборов. Поэтому не разрешайте им использовать или играть прибором без вашего присмотра. Не оставляйте шнур питания в зоне досягаемости для детей, даже если электроприбор выключен.
- Храните упаковочные материалы (картон, пластик и т.д.) в недоступном для детей месте, поскольку они могут представлять опасность для детей

## НАЗНАЧЕНИЕ

Прибор предназначен для охлаждения, осушения воздуха и вентиляции в бытовых помещениях.

## УСТРОЙСТВО ПРИБОРА

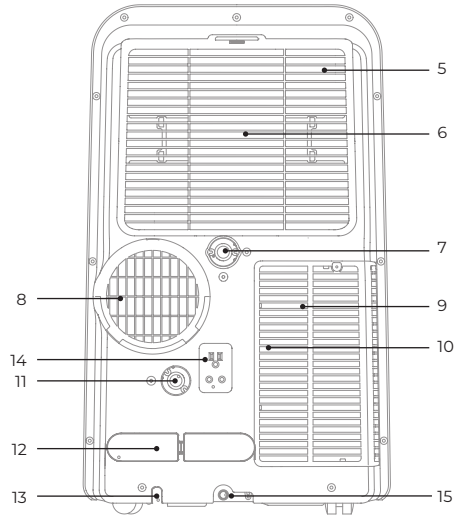
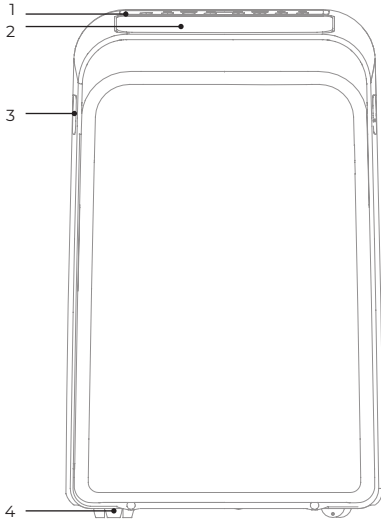

1. Панель управления
2. Горизонтальные жалюзи
3. Ручки (с обеих сторон)
4. Колеса для перемещения
5. Верхний воздушный фильтр (за решеткой)
6. Верхний воздухозаборник
7. Верхнее дренажное отверстие
8. Выход горячего воздуха
9. Нижний воздушный фильтр (за решеткой)
10. Нижний воздухозаборник
11. Дренажное отверстие (только для моделей с обогревом)
12. Держатель шнура питания
13. Шнур питания
14. Розетка
15. Нижнее дренажное отверстие
16. Пульт дистанционного управления
17. Гибкий воздуховод
18. Патрубок-соединитель
19. Патрубок-соединитель с крышкой
20. Дренажный шланг
21. Выбросное сопло
22. Винт и анкер

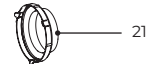
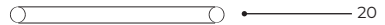
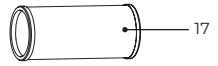
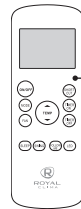

## УСЛОВИЯ ЭКСПЛУАТАЦИИ

Рабочие температуры		
Режим		Температура в комнате
Охлаждение	Воздух в помещении	17–35 °С
	Наружный воздух	17–35 °С
Осушение	Воздух в помещении	13–35 °С
	Наружный воздух	13–35 °С

## УСТАНОВКА

- Для установки кондиционера выберите просторное место, со свободным доступом воздуха к устройству.
- Расстояние от кондиционера до стен и других предметов должно быть не менее 50 см.

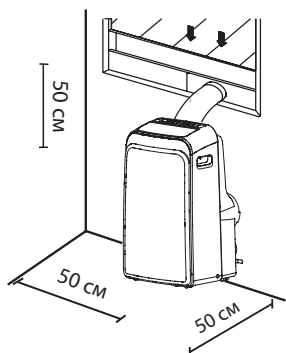

- Не устанавливайте кондиционер в помещениях с высокой влажностью.
- Обеспечьте свободный доступ к розетке.
- Как показано на рисунках а) и б), установите гибкий воздуховод для выброса горячего воздуха в окне.

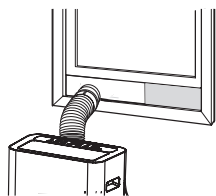

а)

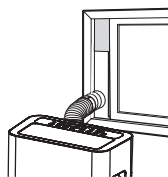

б)

- Заземленную розетку сети электропитания с параметрами 220-240 В / 50 Гц.
- Нажмите кнопку , чтобы включить кондиционер.

### Меры предосторожности при работе в режимах охлаждения и осушения

- Во время режимов охлаждения и осушения, интервал между отключением и повторным включением кондиционера должен быть не менее 3 минут.
- Источник питания должен соответствовать электрическим правилам и нормам.
- Не подключайте кондиционер в одну розетку с другими приборами
- Подключайте прибор только к источнику питания 220–240 В, переменного тока с частотой 50 Гц.

## Монтаж выбросного воздуховода горячего воздуха

### Временная установка

- Вставьте оба конца выбросного воздуховода в соединитель и выпускное сопло и зафиксируйте.
- Закрепите соединитель на заднем выпускном отверстии кондиционера.
- Вставьте выпускное сопло в оконный проем.

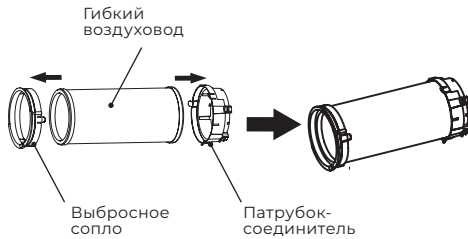

Лапка адаптера    Паз под лапку

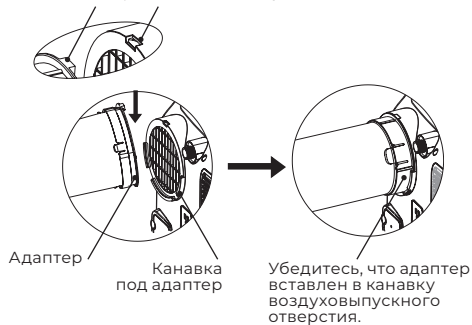

**Примечание:** для обеспечения правильной работы не перекручивайте и не перегибайте шланг. Убедитесь, что вокруг отверстия для выхода воздуха из выпускного шланга нет препятствий (в пределах 50 см) для правильной работы вытяжной системы.



## Работа дренажной системы

В кондиционере установлен встроенный бак для сбора конденсата, система автоматики контролирует уровень воды. Когда он достигает максимально допустимого уровня, на дисплее отображается код ошибки P1. (Если бак переполнен водой, пожалуйста, снимите резиновую заглушку в нижней части блока и вода будет стекать самотеком).

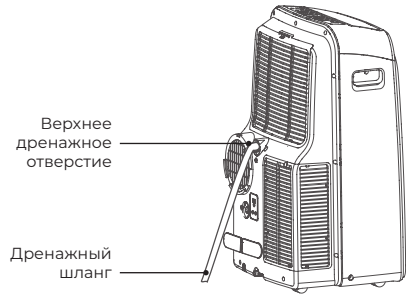

## Стационарная установка

1. Вырежьте в стене или балконной раме отверстие диаметром 125 мм для патрубка-соединителя с крышкой.
2. Прикрепите патрубок-соединитель с крышкой к стене с помощью четырех анкеров и винтов, входящих в комплект.
3. Подсоедините выпускной шланг в сборе.

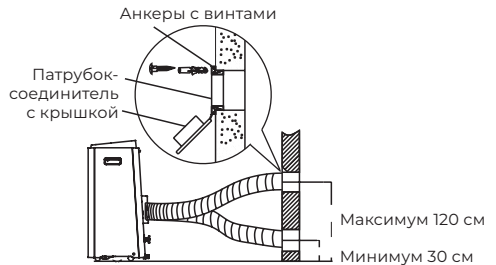

**Примечание:** закройте отверстие крышкой, когда прибор не используется.

## ТЕХНИЧЕСКИЕ ХАРАКТЕРИСТИКИ

Параметр / Серия	SALVATORE
Модель	RM-SL39CH-E
Электропитание, В/Гц/Ф	220-240/50/1
Холодопроизводительность, кВт	3,85
Номинальный ток (охлаждение), А	5,66
Номинальная мощность (охлаждение), Вт	1314
Класс энергоэффективности (охлаждение)	A
Расход воздуха, м <sup>3</sup> /ч	420
Осушение, л/ч	3,3
Уровень шума (мин./сред./макс.), дБ(А)	50,4/51/52
Тип хладагента / Вес, кг	R290/0,21
Степень защиты	IPX0
Класс электрозащиты	I класс
Размеры прибора (ШxВxГ), мм	467x765x397
Размеры упаковки (ШxВxГ), мм	524x870x463
Вес нетто, кг	32,5
Вес брутто, кг	36,2
ПРЕДУПРЕЖДЕНИЕ: устройство следует устанавливать, эксплуатировать и хранить в помещении площадью более, м <sup>2</sup>	11 м <sup>2</sup>



**ОСТОРОЖНО!**  
**ОПАСНОСТЬ ПОЖАРА**  
 R290



## УПРАВЛЕНИЕ ПРИБОРОМ

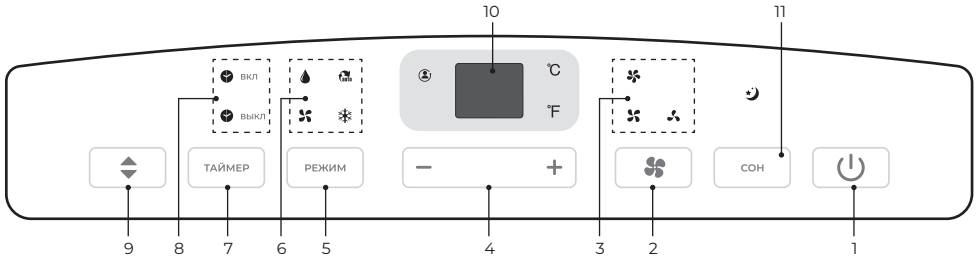

### Панель управления



#### 1. Кнопка «» Вкл. / Выкл. кондиционера

#### 2. Кнопка выбора скорости работы вентилятора



#### 3. Индикаторы работы скорости вентилятора:

-  - низкая скорость
-  - средняя скорость
-  - высокая скорость

#### 4. Кнопки «+», «-» увеличения и уменьшения температуры

#### 5. Кнопка выбора режима работы прибора

##### Режим охлаждения

- Нажимайте кнопку «**РЕЖИМ**» пока не загорится индикатор «».
- Нажмите кнопки «+» или «-» для выбора желаемой температуры в помещении (17–30 °C).
- Нажмите кнопку «» чтобы выбрать скорость вентилятора: Низкая-Средняя-Высокая-AUTO.
- Индикатор скорости вентилятора горит при различных настройках вентилятора, кроме скорости AUTO. При выборе скорости вентилятора AUTO все индикаторы вентилятора погаснут.





##### Режим осушения

- Нажимайте кнопку «**РЕЖИМ**» пока не загорится индикатор «».
- В режиме осушения будут автоматически установлены скорость вентилятора и температура. В данном режиме может потребоваться слив дренажа. Пожалуйста, обратитесь к разделу «УСТАНОВКА. Работа дренажной системы».

##### Режим вентиляции

- Нажимайте кнопку «**РЕЖИМ**» пока не загорится индикатор «».

#### 6. Индикаторы режима работы

-  - индикатор режима осушения
-  - индикатор режима вентиляции
-  - индикатор автоматического режима работы
-  - индикатор режима охлаждения

#### 7. Кнопка «ТАЙМЕР»

##### Таймер на включение:



- Когда кондиционер выключен, нажмите кнопку «**ТАЙМЕР**» и выберете время, через которое устройство включится и начнет работать, используя кнопки «+» и «-». Время устанавливается в диапазоне 0-24 часов.

##### Таймер на выключение:

- Когда кондиционер включен, нажмите кнопку «**ТАЙМЕР**» и выберете время, через которое устройство выключится, используя кнопки «+» и «-». Время устанавливается в диапазоне 0-24 часов.

#### 8. Индикаторы работы таймера

#### 9. Кнопка «» автоматического качания жалюзи

- Нажмите кнопку «» для включения функции автоматического качания жалюзи. Когда данная функция включена, нажмите кнопку «» чтобы зафиксировать жалюзи под желаемым углом.

#### 10. LED-дисплей

- Экран дисплея показывает текущую температуру.

## 11. Кнопка «СОН»

- В режиме охлаждения нажмите кнопку «СОН», чтобы установить температуру. Она будет увеличиваться на 1 °C через 30 минут и максимум на 2 °C еще через 30 минут. Эта новая температура будет поддерживаться в течение 7 часов, прежде чем вернется к исходной выбранной температуре.
- Нажмите кнопку «СОН» чтобы отменить настройки.

## Автоматический перезапуск

Если кондиционер неожиданно отключается из-за перебоев с подачей электроэнергии, то он автоматически перезапустится, сохранив все предыдущие настройки.

## Защита от скачков напряжения

В случае аварийной остановки работы кондиционера (например, при перебоях с подачей электроэнергии), включается автоматическая защита. После срабатывания защиты, работа прибора не может быть возобновлена в течение первых 3 минут. Работа автоматически начнется через 3 минуты.



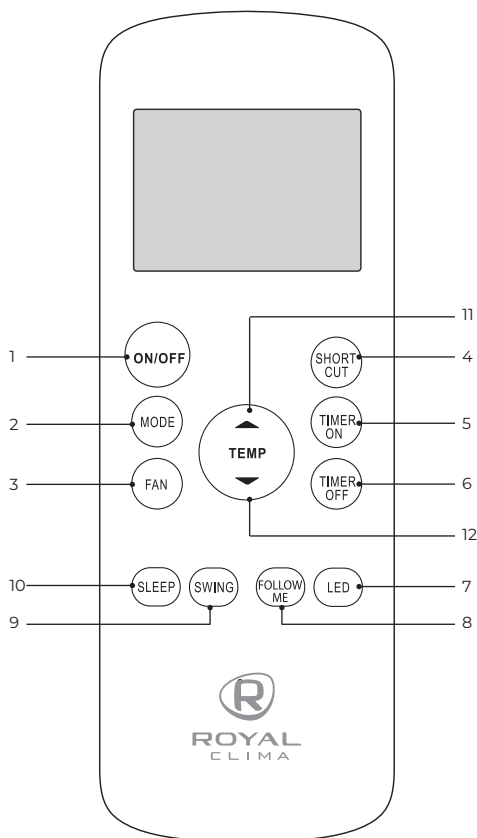





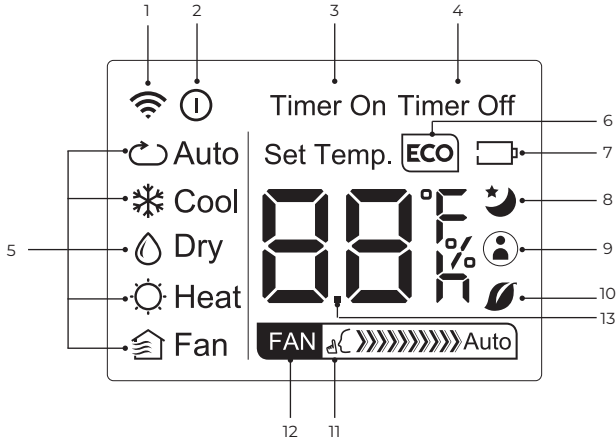



## Пульт дистанционного управления



1. «ON/OFF» — включение/отключение прибора.
  2. «MODE» — выбор режима работы Охлаждение–Вентиляция–Осушение.
  3. «FAN» — выбор скорости вращения вентилятора Низкая–Средняя–Высокая–AUTO.
  4. «SHORT CUT» —используется для возврата к предыдущим настройкам
  5. «TIMER ON»— устанавливает время, по истечении которого устройство автоматически включается.
  6. «TIMER OFF»— устанавливает время, по истечении которого устройство автоматически выключится.
  7. «LED» — включение и выключение подсветки светодиодного дисплея.
  8. «FOLLOW ME» — функция позволяет пульту дистанционного управления измерять температуру в своем текущем местоположении.
  9. «SWING» — покачивание горизонтальных жалюзи.
  10. «SLEEP» — Используется для уменьшения потребления энергии во время сна.
  11. «TEMP ▲» — Увеличение температуры с шагом в 1 °C , максим. температура +30 °C.
  12. «TEMP ▼» — Уменьшение температуры с шагом в 1 °C , мин. температура +17 °C.
- Примечание:** Жажмите и держите кнопки «▲» и «▼», чтобы переключить значение температуры C° и F° на дисплее.

## Дисплей пульта



1. **Индикация сигнала «»**  
показывает сигнал подключения пульта ДУ к внутреннему блоку.
2. **ON/OFF «»** появляется, когда устройство включается, и исчезает, когда устройство выключается.
3. **«Timer On»** появляется, когда установлен таймер на включение.
4. **«Timer Off»** появляется, когда установлен таймер на выключение.
5. **Индикация текущего режима работы:**
  -  – Авто
  -  – Охлаждение
  -  – Осушение
  -  – Обогрев\*
  -  – Вентиляция
6. **ECO\***
7. **Индикатор батареи** — индикация уровня заряда батареек пульта ДУ.
8. **«»** появляется когда установлен режим сна.
9. **«»** появляется когда активирована функция замера температуры с пульта ДУ.
10. **«»\***
11. **«SILENT»\***
12. **Индикатор работы вентилятора «FAN»**  
отображает скорость вращения вентилятора
  -  – Низкая
  -  – Средняя
  -  – Высокая
 На дисплее не отображается символ при установленном режиме AUTO и осушение. Скорость вентилятора не может быть изменена в режиме осушения.
13. **Индикация заданной температуры / таймера.**

\*Не доступна для данной модификации.

### Установка и замена элементов питания

Пульт управления питается от двух батареек (AAA), которые находятся сзади под крышкой на задней стороне пульта.

Слегка нажав на крышку, сдвиньте ее и отсоедините. Извлеките старые батарейки и вставьте новые. Обратите внимание на правильность полярности. Подсоедините крышку на место.

**Замечание:** при извлечении батареек все настройки пульта сбрасываются. После замены батареек требуется настройка параметров работы кондиционера. При замене элементов питания не используйте старые элементы или элементы других типов. Это может привести к нарушению нормальной работы пульта ДУ.

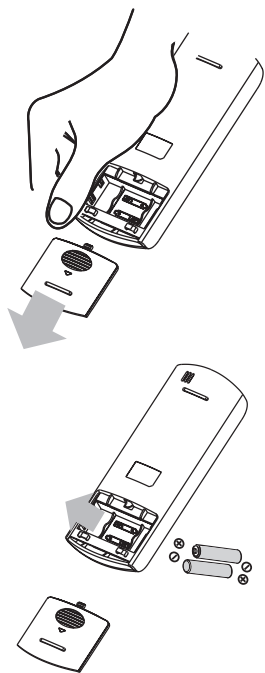

### ⚠ ВНИМАНИЕ!

1. Если между пультом и приемником инфракрасных сигналов на кондиционере находятся посторонние предметы, то кондиционер не будет принимать сигналы пульта ДУ.
2. Не допускайте попадания на пульт жидкости.
3. Не оставляйте пульт в зоне воздействия высокой температуры и прямых солнечных лучей.
4. Попадание прямых солнечных лучей на приемник сигналов ДУ может вызвать нарушения в работе кондиционера.
5. Не оставляйте пульт в зоне воздействия электромагнитного излучения, генерируемого другими домашними приборами.

### ⚠ ВНИМАНИЕ!

- Не пользуйтесь кондиционером при низких температурах наружного воздуха. Это может привести к серьезной поломке.
- Если вы не пользуетесь пультом более 1 месяца, извлеките элементы питания из пульта, так как они могут протечь и повредить пульт.
- При нормальной эксплуатации кондиционера срок службы элементов питания составляет около 6 месяцев.
- Заменяйте элементы питания, если отсутствует звуковое подтверждение приема команд ДУ, или когда пропадает значок передачи сигнала.

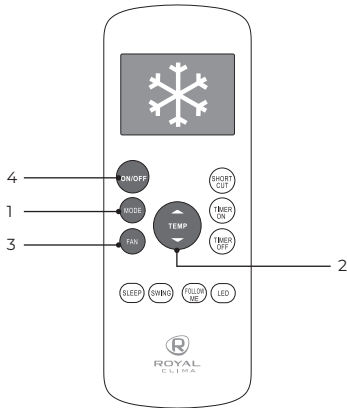

### РЕЖИМ ОХЛАЖДЕНИЯ

1. Нажмите кнопку «**MODE**» для выбора режима «COOL» (охлаждение).
2. Установите желаемую температуру с помощью кнопки «**TEMP ▲**» или «**TEMP ▼**».
3. Нажмите кнопку «**FAN**», чтобы выбрать скорость вентилятора.
4. Нажмите кнопку «**ON/OFF**» для активации режима.

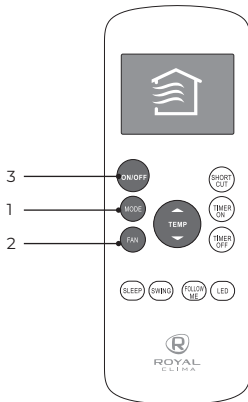

### РЕЖИМ ВЕНТИЛЯЦИИ

1. Нажмите кнопку «**MODE**» для выбора режима «FAN» (вентиляция).
2. Выберите необходимую скорость вентилятора при помощи кнопки «**FAN**».
3. Нажмите кнопку «**ON/OFF**» для активации режима.

**Примечание:** в режиме вентиляции нельзя установить температуру. На ЖК-дисплее не будет отображаться комнатная температура.

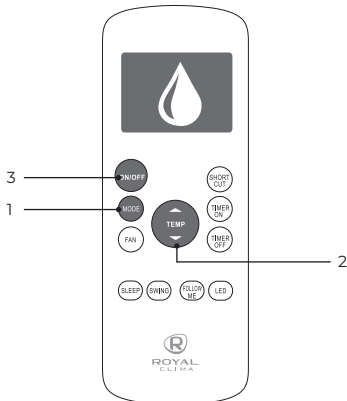

### РЕЖИМ ОСУШЕНИЯ

1. Нажмите кнопку «**MODE**» для выбора режима «DRY» (осушение).
2. Установите желаемую температуру с помощью кнопки «**TEMP ▲**» или «**TEMP ▼**».
3. Нажмите кнопку «**ON/OFF**» для активации режима.

**Примечание:** в режиме осушения скорость вентилятора изменить нельзя.

### Установка таймера

- Таймер на включение — установите значение таймера после которого устройство автоматически включится.
- Таймер на выключение — установите значение таймера после которого устройство автоматически отключится.

### Таймер на включение

Функция таймера на включение позволяет установить период времени, после которого устройство будет автоматически включаться, например, когда вы приходите домой с работы.

1. Нажмите на кнопку **«TIMER ON»** и с помощью кнопок **«+»** или **«-»** пока индикатор Timer On не загорится и будет мигать.  
Нажмите кнопку **«TIMER ON»** еще раз для подтверждения настройки.  
По умолчанию, на дисплее отобразится последнее время, которое вы установили и «Н» (индикация часов).

**Примечание:** это число указывает на промежуток времени после установки таймера, когда прибор автоматически включится.

Например, если вы установите таймер на включение через 2,5 часа, «2.5 h» появится на экране, и устройство включится через 2,5 часа.

2. Нажимайте кнопки регулировки - или + несколько раз, чтобы установить время, когда устройство должно включиться
3. Подождите 3 секунды, в это время функция таймера будет активирована. Цифровой дисплей на пульте ДУ вернется к показу заданной температуры. Индикатор останется на дисплее, показывая, что функция таймера на включение активирована.

### Таймер на выключение

Таймер на отключение позволяет установить период времени, по истечении которого блок автоматически отключается, например, когда вы проснетесь.

1. Нажмите на кнопку **«TIMER OFF»** и с помощью кнопок **«+»** или **«-»** пока индикатор Timer Off не загорится и будет мигать.  
Нажмите кнопку **«TIMER OFF»** еще раз для подтверждения настройки.  
По умолчанию, на дисплее отобразится последнее время, которое вы установили и «Н» (индикация часов).

**Примечание:** это число указывает на промежуток времени после установки таймера, когда вы хотите чтобы прибор включился.

Например, если вы установите таймер на отключение через 5 часов, «5.0 h» появится на экране, и устройство отключится через 5 часов.

2. Нажимайте кнопки регулировки - или + несколько раз, чтобы установить время, когда устройство должно отключиться.
3. Подождите 3 секунды, в это время функция таймера будет активирована. Цифровой дисплей на пульте ДУ вернется к показу заданной температуры. Индикатор останется на дисплее, показывая, что функция таймера на отключение активирована.

**Примечание:** при установке таймера на включение или отключения до 10 часов, время будет автоматически увеличиваться на 30 минут с каждым нажатием. После 10 часов и до 24, время будет автоматически увеличиваться на 1 час.

Таймер вернется к 0 после 24 часов.

Вы можете отключить функцию таймера установив его на «0.0 h» .



Таймер устанавливается для включения через 6 часов от текущего времени



Таймер устанавливается для отключения через 8 часов от текущего времени

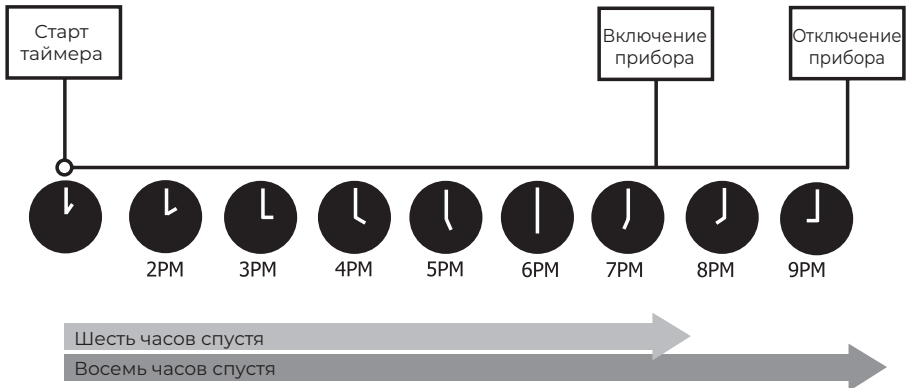

### ФУНКЦИЯ «SLEEP»

Режим «SLEEP» используется для уменьшения потребления энергии во время сна. Эта функция может быть активирована только с помощью пульта дистанционного управления.

В данном режиме установленная температура увеличится на 1 °C за 30 минут. Затем установленная температура увеличится еще на 1 °C через дополнительные 30 минут.

Эта новая температура будет поддерживаться в течение 7 часов, прежде чем вернется к исходной выбранной температуре.

Это завершит спящий режим, и кондиционер продолжит работать в соответствии с исходной программой.

**Примечание:** режим «SLEEP» не активен в режимах вентиляции и осушения.

## ПОИСК И УСТРАНЕНИЕ НЕИСПРАВНОСТЕЙ

В случае возникновения проблем с эксплуатацией или обнаружения неисправностей, обратитесь к способам их устранения, указанным в таблице.

В случае невозможности решения проблем указанными способами, обратитесь в центр технического обслуживания.

Неисправность	Причина	Способ устранения
Кондиционер не работает	<ol style="list-style-type: none"> <li>1. Нажата кнопка Выкл</li> <li>2. Нет электропитания</li> <li>3. Мигает индикатор заполнения емкости</li> </ol>	<ol style="list-style-type: none"> <li>1. Нажать кнопку Вкл</li> <li>2. Восстановите электропитание</li> <li>3. Слейте воду из бака</li> </ol>
Холодопроизводительность кондиционера недостаточна	<ol style="list-style-type: none"> <li>1. Фильтр загрязнен</li> <li>2. Очень большое помещение. Открыты двери или окна</li> <li>3. В комнате есть источник тепла</li> <li>4. Воздуховод для выброса горячего воздуха не подсоединен или заблокирован.</li> </ol>	<ol style="list-style-type: none"> <li>1. Очистите фильтр</li> <li>2. Закройте окна и двери</li> <li>3. Удалите источник тепла из комнаты</li> <li>4. Подсоедините или очистите шланг для выброса горячего воздуха</li> </ol>
Вода	<ol style="list-style-type: none"> <li>1. Кондиционер не установлен вертикально</li> <li>2. Слив заблокирован</li> </ol>	<ol style="list-style-type: none"> <li>1. Установите кондиционер вертикально</li> <li>2. Проверьте слив, прочистите его</li> </ol>
Шум	<ol style="list-style-type: none"> <li>1. Кондиционер установлен неверно</li> <li>2. Забит фильтр</li> <li>3. Звук, который издает хладагент во время движения по трубкам</li> </ol>	<ol style="list-style-type: none"> <li>1. Установите кондиционер на ровную горизонтальную поверхность</li> <li>2. Очистите фильтр</li> <li>3. Это нормальное явление</li> </ol>
Появление запаха	Кондиционер поглощает запах исходящий от стен и мебели, а затем возвращает его в помещении.	Запустите кондиционер на 2-5 минут, запах исчезнет
Код E0	EEPROM ошибка (внутренняя энергонезависимая память)	Обратитесь в авторизованный сервисный центр для замены провода или вышедшей из строя платы
Код E1	Ошибка датчика температуры в помещении.	Обратитесь в авторизованный сервисный центр для замены провода или вышедшей из строя платы
Код E2	Ошибка датчика температуры испарителя.	Обратитесь в авторизованный сервисный центр для замены провода или вышедшей из строя платы
Код E3	Ошибка датчика температуры конденсатора (на некоторых моделях)	Обратитесь в авторизованный сервисный центр для замены провода или вышедшей из строя платы
Код E4	Ошибка связи с панелью дисплея.	Обратитесь в авторизованный сервисный центр для замены провода или вышедшей из строя платы
Код EC	Неисправность обнаружения утечки хладагента (на некоторых моделях)	Обратитесь в авторизованный сервисный центр для замены провода или вышедшей из строя платы
Код P1	Нижний дренажный бак заполнен	Пожалуйста, опорожните нижний бак для воды

## УХОД И ОБСЛУЖИВАНИЕ



### ОСТОРОЖНО

- Прежде чем приступить к чистке кондиционера, извлеките вилку из розетки.
- Не используйте бензин или другие химические вещества для очистки.
- При чистке не лейте на кондиционер воду из крана и шланга.
- Не эксплуатируйте кондиционер при поврежденном кабеле электропитания.
- По вопросам замены поврежденного кабеля обращайтесь в сервисный центр.

### Воздушный фильтр

- Если кондиционер работает в сильно запыленном помещении, чистку фильтра следует проводить каждые две недели.
- Извлечение воздушного фильтра. Откройте решетку воздухозаборного отверстия, и выньте воздушный фильтр (Рис. А).
- Чистка фильтра. Сначала аккуратно почистите фильтр с помощью пылесоса. Затем осторожно опустите фильтр в теплую воду (с температурой около 40 °С) с мягким моющим средством, прополощите его и просушите, не подвергая воздействию солнечных лучей.
- Установка фильтра. Аккуратно вставьте фильтры в отведенные для них отсеки, закройте воздушные решетки.

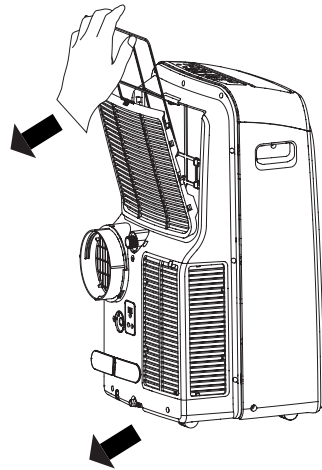

Рис. А

### Поверхность кондиционера

Наружную поверхность кондиционера протирайте тканью, смоченной в нейтральном растворе, удаляя остатки влаги сухой салфеткой.