



## Super Match ERP

### Универсальные инверторные много- компонентные сплит-системы

Инверторные мульти сплит-системы Super Match созданы для загородных домов, многоквартирных квартир, ресторанов и небольших офисов, где требуется создать индивидуальный микроклимат в каждом помещении. Они имеют несколько внутренних блоков и лишь один наружный, поэтому установка таких систем сохранит привлекательный внешний вид любого фасада.

При этом пользователь не ограничен в выборе техники – это могут быть канальные, кассетные, консольные или настенные внутренние блоки в любом сочетании друг с другом.

Всего предусмотрено свыше 500 различных комбинаций. Причем формировать систему можно поэтапно, по принципу конструктора: например, установить внешний блок, подключить к нему два внутренних блока, а оставшиеся три подключить по мере необходимости.

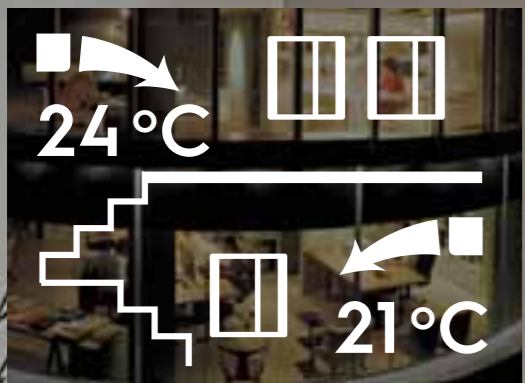
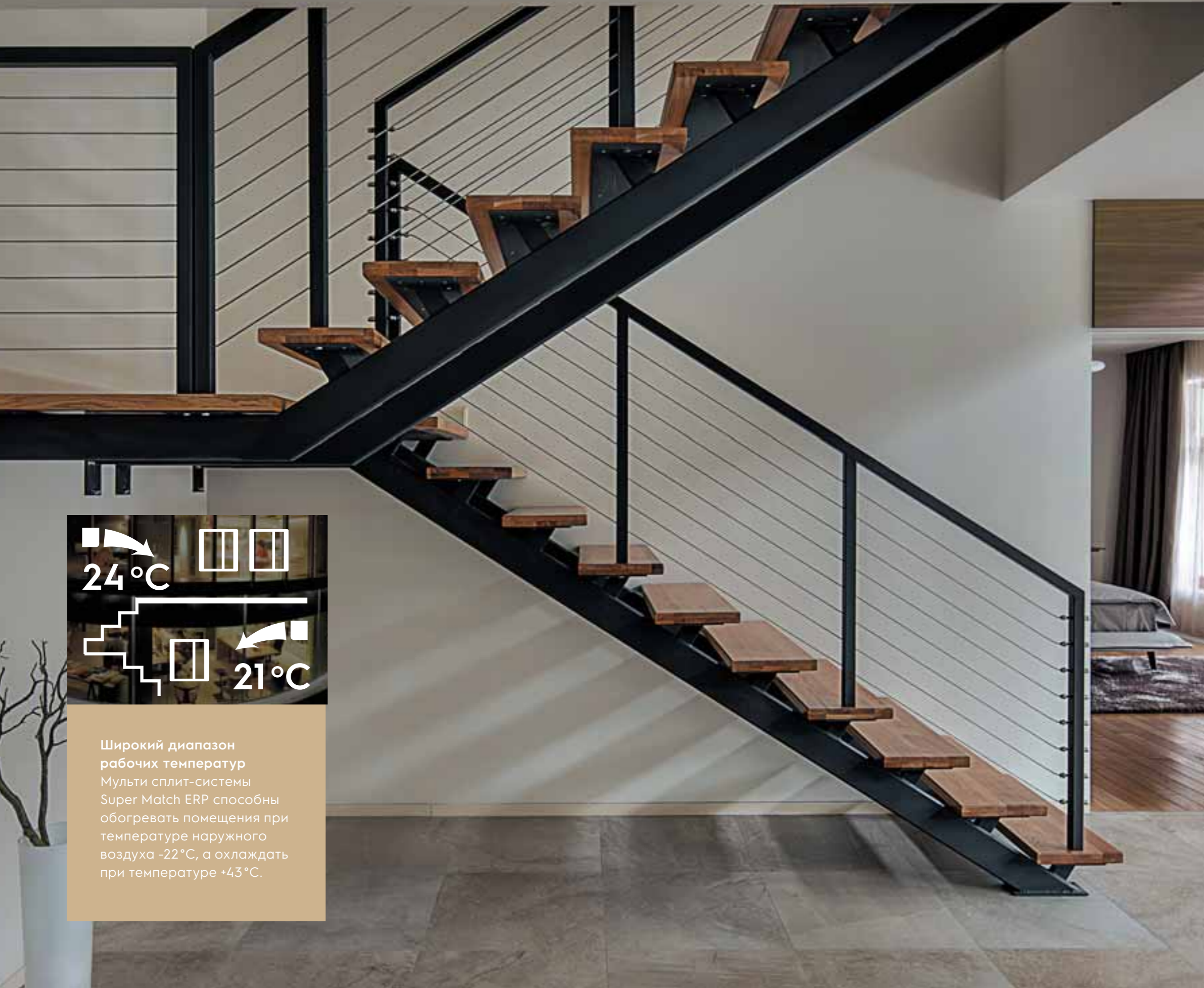

**Широкий диапазон рабочих температур**  
Мульти сплит-системы Super Match ERP способны обогревать помещения при температуре наружного воздуха -22°C, а охлаждать при температуре +43°C.

SEER  
7,2

**Высокая энергоэффективность (SEER 7,2 и SCOP 4,0)**  
DC-инверторная технология обеспечивает максимально точное поддержание температуры в помещении и снижение энергопотребления до минимума (на 40-50% по сравнению с обычным кондиционером).

Speaker icon

**Бесшумная работа**  
Плавная работа компрессора дает возможность значительно снизить уровень шума (до 23 dB(A)), делая мульти-сплит-систему незаменимой в спальне или детской комнате.

AUTO icon

**Система автоматической защиты**  
Встроенная система самодиагностики анализирует основные параметры кондиционера и в случае обнаружения сбоев блокирует его работу, оповещая пользователя звуковым сигналом и индикатором на дисплее.

Key icon  
EASY

**Широкие возможности установки**  
Использование новых компрессоров позволило довести суммарную длину трасс между наружным и внутренними блоками до 100м, а перепад высот – до 25м, что значительно расширило возможности выбора места установки наружного блока.



### Универсальные наружные блоки

- Возможность подключения до 5 внутренних блоков
- Режимы работы: охлаждение/обогрев/осушение/вентиляция
- Стабильная работа от -22 до +43°C
- Автоматическая разморозка
- Авторестарт
- Антикоррозийное покрытие Blue Fin
- Гарантия – 3 года



|  | EACO/I-14<br>FMI-2/N8_ERP | EACO/I-18<br>FMI-2/N8_ERP | EACO/I-24<br>FMI-3/N8_ERP | EACO/I-28<br>FMI-4/N8_ERP | EACO/I-36<br>FMI-4/N8_ERP | EACO/I-42<br>FMI-5/N8_ERP |
|--|---------------------------|---------------------------|---------------------------|---------------------------|---------------------------|---------------------------|
| <b>Характеристики</b>                                |                           |                           |                           |                           |                           |                           |
| Количество портов                                    | 2                         | 2                         | 3                         | 4                         | 4                         | 5                         |
| Производительность (охлаждение), BTU/h               | 14000<br>(7000-17100)     | 18100<br>(7300-19800)     | 24200<br>(7850-32400)     | 28000<br>(7800-37500)     | 35826<br>(8871-40944)     | 40944<br>(8871,2-44356)   |
| Производительность (обогрев), BTU/h                  | 15000<br>(8500-18400)     | 19300<br>(8800-22200)     | 29300<br>(12500-30000)    | 32400<br>(12500-35000)    | 40944<br>(8871-46062)     | 44356<br>(8871,2-49474)   |
| Потребляемая мощность (охлаждение), кВт              | 1,1                       | 1,48                      | 1,88                      | 2,12                      | 3,1                       | 3,45                      |
| Потребляемая мощность (обогрев), кВт                 | 0,97                      | 1,25                      | 2,23                      | 2,2                       | 3,2                       | 3,5                       |
| Напряжение питания, В/Гц                             | 220-240/50/1              | 220-240/50/1              | 220-240/50/1              | 220-240/50/1              | 220-240/50/1              | 220-240/50/1              |
| Сила тока (охлаждение/обогрев), А                    | 4,88/4,44                 | 6,56/5,55                 | 8,35/9,89                 | 9,41/9,77                 | 14/13                     | 16/15                     |
| Коэффициент энергоэффективности (SEER)               | 7,20                      | 7,20                      | 7,10                      | 7,20                      | 6,10                      | 6,10                      |
| Класс энергоэффективности (SEER/SCOP)                | A++/A+                    | A++/A+                    | A++/A+                    | A++/A+                    | A++/A+                    | A++/A+                    |
| Уровень звукового давления, дБ(А)                    | 50                        | 50                        | 57                        | 58                        | 60                        | 60                        |
| Расход воздуха (внешний блок), м³/час                | 2300                      | 2300                      | 3800                      | 3800                      | 7200                      | 7200                      |
| Хладагент, кг  | R32/0,75                  | R32/0,9                   | R32/1,7                   | R32/1,8                   | R32/2,4                   | R32/2,4                   |
| Размер прибора (Ш×В×Г), мм                           | 745×550×300               | 745×550×300               | 889×654×340               | 889×654×340               | 1020×826×427              | 1020×826×427              |
| Размер упаковки (Ш×В×Г), мм                          | 872×620×398               | 872×620×398               | 1032×737×456              | 1032×737×456              | 1090×870×494              | 1090×870×494              |
| Вес (нетто/брутто), кг                               | 30,0/32,5                 | 32,0/34,5                 | 47,5/52,0                 | 51,0/55,5                 | 72/79                     | 72/79                     |
| Макс. длина трассы (до блока/общая), м               | 20/40                     | 20/40                     | 20/60                     | 20/70                     | 25/80                     | 25/100                    |
| Макс. длина трассы/перепад высот, м                  | 15                        | 15                        | 15                        | 15                        | 25                        | 25                        |
| Диапазон рабочих температур (охлаждение/обогрев), °C | -15-43/-22-24             | -15-43/-22-24             | -15-43/-22-24             | -15-43/-22-24             | -15-43/-22-24             | -15-43/-22-24             |

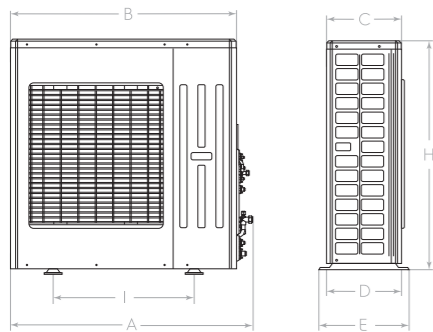

| Модель (внешний блок)  | A, мм | B, мм | C, мм | D, мм | E, мм | H, мм | I, мм |
|------------------------|-------|-------|-------|-------|-------|-------|-------|
| EACO/I-14 FMI-2/N8_ERP | 822   | 745   | 300   | 332   | 352   | 550   | 512   |
| EACO/I-18 FMI-2/N8_ERP | 822   | 745   | 300   | 332   | 352   | 550   | 512   |
| EACO/I-24 FMI-3/N8_ERP | 964   | 889   | 340   | 371   | 402   | 660   | 570   |
| EACO/I-28 FMI-4/N8_ERP | 964   | 889   | 340   | 371   | 402   | 660   | 570   |
| EACO/I-36 FMI-4/N8_ERP | 1098  | 1016  | 361   | 401   | 440   | 1106  | 631   |
| EACO/I-42 FMI-5/N8_ERP | 1098  | 1016  | 361   | 401   | 440   | 1106  | 631   |

Кондиционеры Electrolux работают на озонобезопасном фреоне R32.



### Внутренние блоки настенного типа Monaco

- Возможность подключения до 5 внутренних блоков
- Режимы работы: охлаждение/обогрев/осушение/вентиляция
- Стабильная работа от -22 до +43°C
- Автоматическая разморозка
- Автоочистка
- Горячий старт
- Пульт ДУ с режимом реального времени и подсветкой
- Автономный контроль и поддержание плюсовой температуры в доме (+8°C)
- Гарантия – 3 года



|  | EACS/I-07 HM<br>FMI/N8_ERP/in | EACS/I-09 HM<br>FMI/N8_ERP/in | EACS/I-12 HM<br>FMI/N8_ERP/in | EACS/I-18 HM<br>FMI/N8_ERP/in | EACS/I-24 HM<br>FMI/N8_ERP/in |
|--|-------------------------------|-------------------------------|-------------------------------|-------------------------------|-------------------------------|
| <b>Характеристики</b>                    |                               |                               |                               |                               |                               |
| Производительность (охлаждение), BTU/h   | 7165 (1535-11942)             | 8500 (1700-11500)             | 10918 (2047-12965)            | 15695 (2218-17742)            | 21000 (6142-21837)            |
| Производительность (обогрев), BTU/h      | 8871 (1535-14330)             | 9554 (1700-12000)             | 11942 (2047-15695)            | 17742 (2388-18425)            | 22000 (5459-22519)            |
| Напряжение питания, В/Гц                 | 220-240/50/1                  | 220-240/50/1                  | 220-240/50/1                  | 220-240/50/1                  | 220-240/50/1                  |
| Уровень звукового давления, дБ(А)        | 24                            | 28                            | 25                            | 34                            | 34                            |
| Расход воздуха (внутренний блок), м³/час | 560/490/460/430/380/330/290   | 560/490/430/330               | 560/480/410/290               | 850/720/610/520               | 850/720/610/520               |
| Габаритные размеры, мм                   | 790×275×200                   | 790×275×200                   | 790×275×200                   | 970×300×224                   | 970×300×224                   |
| Размер упаковки, мм                      | 863×268×352                   | 863×268×352                   | 863×268×352                   | 1038×380×305                  | 1038×380×305                  |
| Вес (нетто/брутто), кг                   | 9/11                          | 9/11                          | 9/11                          | 13,5/16,5                     | 13,5/16,5                     |
| Диаметр жидкостных труб, дюйм            | 1/4"                          | 1/4"                          | 1/4"                          | 1/4"                          | 1/4"                          |
| Диаметр газовых труб, дюйм               | 3/8"                          | 3/8"                          | 3/8"                          | 3/8"                          | 5/8"                          |

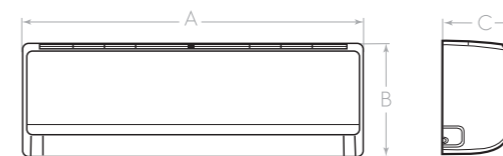

| Модель (внутренний блок) | A, мм | B, мм | C, мм |
|--------------------------|-------|-------|-------|
| EACS/I-07HM FMI/N8_ERP   | 790   | 275   | 200   |
| EACS/I-09HM FMI/N8_ERP   | 790   | 275   | 200   |
| EACS/I-12HM FMI/N8_ERP   | 790   | 275   | 200   |
| EACS/I-18HM FMI/N8_ERP   | 970   | 300   | 224   |
| EACS/I-24HM FMI/N8_ERP   | 970   | 300   | 224   |

Кондиционеры Electrolux работают на озонобезопасном фреоне R32.



### Внутренние блоки настенного типа Fusion 2.0

- Возможность подключения до 5 внутренних блоков
- Режимы работы: охлаждение/обогрев/осушение/вентиляция
- Стабильная работа от -22 до +43°C
- Многоступенчатый фильтр (6 ступеней фильтрации)
- Автоматическая разморозка
- Автоочистка
- Горячий старт
- Пульт ДУ с режимом реального времени и подсветкой
- Поддержание плюсовой температуры в доме (+8°C)



SUPER DC INVERTER

| Характеристики                           | EACS/I-07 HMB FMI/N8_ERP/In | EACS/I-09 HMB FMI/N8_ERP/In | EACS/I-12 HMB FMI/N8_ERP/In | EACS/I-18 HMB FMI/N8_ERP/In  |
|--|-----------------------------|-----------------------------|-----------------------------|------------------------------|
| Производительность (охлаждение), BTU/h   | 7506 (1024-9724)            | 8530(1706-11089)            | 11000 (3071-12283)          | 15700 (3412-18425)           |
| Производительность (обогрев), BTU/h      | 8189 (2047-9895)            | 9554(1706-12624)            | 11600 (3071-13648)          | 17742 (2559-19790)           |
| Напряжение питания, В/Гц                 | 220-240/50/1                | 220-240/50/1                | 220-240/50/1                | 220-240/50/1                 |
| Уровень звукового давления, дБ(А)        | 22                          | 21                          | 24                          | 28                           |
| Расход воздуха (внутренний блок), м³/час | 500/470/450/420/310/290/250 | 500/470/430/390/320/270/250 | 590/520/480/400/350/320/280 | 1000/960/870/800/700/640/600 |
| Габаритные размеры, мм                   | 708*260*185                 | 708*260*185                 | 783*260*185                 | 943*333*246                  |
| Размер упаковки, мм                      | 753*332*258                 | 753*332*258                 | 828*332*258                 | 1001*405*322                 |
| Вес (нетто / брутто), кг                 | 7/8,5                       | 7/8,5                       | 8/9,5                       | 9/15,5                       |
| Диаметр жидкостных труб, дюйм            | 1/4                         | 1/4                         | 1/4                         | 1/4                          |
| Диаметр газовых труб, дюйм               | 3/8                         | 3/8                         | 3/8                         | 3/8                          |



| Модель (внутренний блок)    | A, мм | B, мм | C, мм |
|-----------------------------|-------|-------|-------|
| EACS/I-07 HMB FMI/N8_ERP/in | 708   | 260   | 185   |
| EACS/I-09 HMB FMI/N8_ERP/in | 708   | 260   | 185   |
| EACS/I-12 HMB FMI/N8_ERP/in | 783   | 260   | 185   |
| EACS/I-18 HMB FMI/N8_ERP/in | 943   | 333   | 246   |

Кондиционеры Electrolux работают на озонобезопасном фреоне R32.



### Внутренние блоки настенного типа Enterprise

- Возможность подключения до 5 внутренних блоков
- Режимы работы: охлаждение/обогрев/осушение/вентиляция
- Стабильная работа от -22 до +43°C
- Интеллектуальное управление влажностью
- Многоступенчатый фильтр (6 ступеней фильтрации)
- Автоматическая разморозка
- Пульт ДУ HI-END с подсветкой
- Автономный контроль и поддержание плюсовой температуры в доме (+8°C)



SUPER DC INVERTER

| Характеристики                           | EACS/I-09 HEN FMI/N8_ERP/In | EACS/I-12 HEN FMI/N8_ERP/In | EACS/I-18 HEN FMI/N8_ERP/In  |
|--|-----------------------------|-----------------------------|------------------------------|
| Производительность (охлаждение), BTU/h   | 9212 (2730-12966)           | 11976 (3071-15012)          | 18083 (2900-21496)           |
| Производительность (обогрев), BTU/h      | 10236 (3071-14501)          | 13000 (3071-16036)          | 18254 (3583-23884)           |
| Напряжение питания, В/Гц                 | 220-240/50/1                | 220-240/50/1                | 220-240/50/1                 |
| Уровень звукового давления, дБ(А)        | 22                          | 25                          | 26                           |
| Расход воздуха (внутренний блок), м³/час | 610/570/540/470/440/420/390 | 680/620/560/490/450/420/390 | 1000/850/760/650/580/520/450 |
| Габаритные размеры, мм                   | 837*293*200                 | 837*293*200                 | 993*311*222                  |
| Размер упаковки, мм                      | 896*373*272                 | 896*373*272                 | 1055*385*298                 |
| Вес (нетто / брутто), кг                 | 9,5/11,5                    | 9,5/11,5                    | 12,5/15                      |
| Диаметр жидкостных труб, дюйм            | 1/4                         | 1/4                         | 1/4                          |
| Диаметр газовых труб, дюйм               | 3/8                         | 3/8                         | 1/2                          |

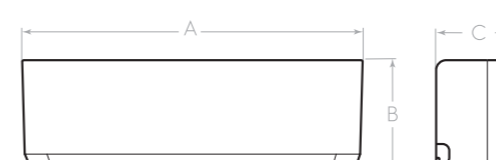

| Модель (внутренний блок)    | A, мм | B, мм | C, мм |
|-----------------------------|-------|-------|-------|
| EACS/I-09 HEN FMI/N8_ERP/in | 837   | 293   | 200   |
| EACS/I-12 HEN FMI/N8_ERP/in | 837   | 293   | 200   |
| EACS/I-18 HEN FMI/N8_ERP/in | 993   | 311   | 222   |

Кондиционеры Electrolux работают на озонобезопасном фреоне R32.



### Внутренние блоки канального типа

- Возможность подключения до 5 внутренних блоков
- Режимы работы: охлаждение/обогрев/осушение/вентиляция
- Стабильная работа от -22 до +43 °C
- Автоматическая разморозка
- Автоочистка
- Горячий старт
- Проводной пульт
- Встроенная дренажная помпа
- Многоразовые моющиеся фильтры
- Гарантия – 3 года



SUPER DC INVERTER

| Характеристики                           | EACD/I-09 FMI/N8_ERP Free match | EACD/I-12 FMI/N8_ERP Free match | EACD/I-18 FMI/N8_ERP Free match | EACD/I-24 FMI/N8_ERP Free match |
|--|---------------------------------|---------------------------------|---------------------------------|---------------------------------|
| Производительность (охлаждение), BTU/h   | 8530                            | 11942                           | 17060                           | 24225,2                         |
| Производительность (обогрев), BTU/h      | 9554                            | 13136                           | 18766                           | 27296                           |
| Напряжение питания, В/Гц                 | 220-240/50/1                    | 220-240/50/1                    | 220-240/50/1                    | 220-240/50/1                    |
| Уровень звукового давления, дБ(А)        | 31                              | 32                              | 33                              | 34                              |
| Расход воздуха (внутренний блок), м³/час | 570/450/350/280                 | 620/550/400/300                 | 840/700/600/500                 | 1120/1000/750/550               |
| Габаритные размеры, мм                   | 700×615×200                     | 700×615×200                     | 900×615×200                     | 1100×615×200                    |
| Размер упаковки, мм                      | 890×740×290                     | 890×740×290                     | 1120×740×290                    | 1320×740×290                    |
| Вес (нетто/брутто), кг                   | 21/26                           | 22/28                           | 26/32                           | 30/40                           |
| Диаметр жидкостных труб, дюйм            | 1/4                             | 1/4                             | 1/4                             | 3/8                             |
| Диаметр газовых труб, дюйм               | 3/8                             | 3/8                             | 1/2                             | 5/8                             |

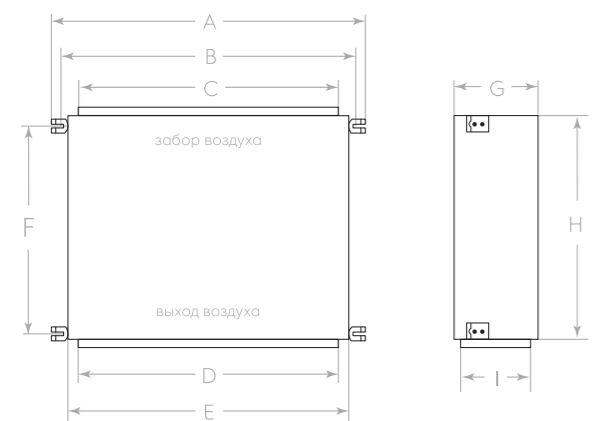

| Модель (внутренний блок) | A, мм | B, мм | C, мм | D, мм | E, мм | F, мм | G, мм | H, мм | I, мм |
|--------------------------|-------|-------|-------|-------|-------|-------|-------|-------|-------|
| EACD/I-09 FMI/N8_ERP     | 782   | 742   | 620   | 662   | 700   | 491   | 200   | 615   | 156   |
| EACD/I-12 FMI/N8_ERP     | 782   | 742   | 620   | 662   | 700   | 491   | 200   | 615   | 156   |
| EACD/I-18 FMI/N8_ERP     | 982   | 942   | 820   | 862   | 900   | 491   | 200   | 615   | 156   |
| EACD/I-24 FMI/N8_ERP     | 1182  | 1142  | 1020  | 1062  | 1100  | 491   | 200   | 615   | 156   |

Кондиционеры Electrolux работают на озонобезопасном фреоне R32.



### Внутренние блоки кассетного типа

- Возможность подключения до 5 внутренних блоков
- Режимы работы: охлаждение/обогрев/осушение/вентиляция
- Стабильная работа от -22 до +43 °C
- Автоматическая разморозка
- Автоочистка
- Горячий старт
- Пульт ДУ с режимом реального времени и подсветкой
- Многоразовые моющиеся фильтры
- Гарантия – 3 года



SUPER DC INVERTER

| Характеристики                           | EACC/I-12 FMI/N8_ERP | EACC/I-18 FMI/N8_ERP | EACC/I-24 FMI/N8_ERP |
|--|----------------------|----------------------|----------------------|
| Производительность (охлаждение), BTU/h   | 11942                | 15354                | 24225,2              |
| Производительность (обогрев), BTU/h      | 13648                | 17060                | 27296                |
| Напряжение питания, В/Гц                 | 220-240/50/1         | 220-240/50/1         | 220-240/50/1         |
| Уровень звукового давления, дБ(А)        | 44/41/38/34          | 47/45/41/35          | 47/45/41/36          |
| Расход воздуха (внутренний блок), м³/час | 650/560/520/450      | 710/670/590/450      | 1280/1220/1100/880   |
| Габаритные размеры, мм                   | 596×596×240          | 596×596×240          | 840×840×240          |
| Размер упаковки, мм                      | 775×735×285          | 775×735×285          | 960×960×310          |
| Вес (нетто/брутто), кг                   | 20,0/24,0            | 20,0/24,0            | 26,0/32,0            |
| Габаритные размеры панели, мм            | 670×670×50           | 670×670×50           | 950×950×60           |
| Размер упаковки панели, мм               | 763×763×105          | 763×763×105          | 1033×1038×133        |
| Вес панели (нетто/брутто), кг            | 3,5/5                | 3,5/5                | 7/11                 |
| Диаметр жидкостных труб, дюйм            | 1/4                  | 1/4                  | 3/8                  |
| Диаметр газовых труб, дюйм               | 3/8                  | 1/2                  | 5/8                  |

EACC/I-12 FMI/N8\_ERP, EACC/I-18 FMI/N8\_ERP

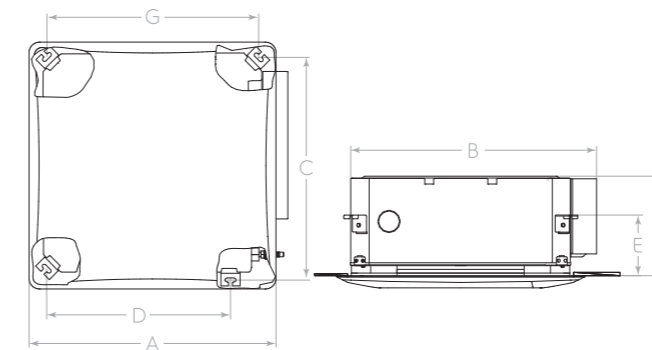

EACC/I-24 FMI/N8\_ERP

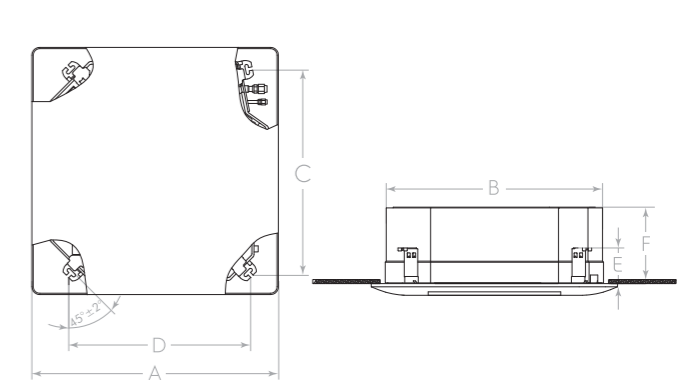

| Модель (внутренний блок) | A, мм | B, мм | C, мм | D, мм | E, мм | F, мм | G, мм |
|--------------------------|-------|-------|-------|-------|-------|-------|-------|
| EACC/I-12 FMI/N8_ERP     | 670   | 666   | 600   | 496   | 145   | 240   | 596   |
| EACC/I-18 FMI/N8_ERP     | 670   | 666   | 600   | 496   | 145   | 240   | 596   |
| EACC/I-24 FMI/N8_ERP     | 950   | 840   | 780   | 680   | 145   | 240   | -     |

Кондиционеры Electrolux работают на озонобезопасном фреоне R32.



### Внутренние блоки консольного типа

- Возможность подключения до 5 внутренних блоков
- Режимы работы: охлаждение/обогрев/осушение/вентиляция
- Стабильная работа от -22 до +43°C
- Автоматическая разморозка
- Автоочистка
- Горячий старт
- Пульт ДУ с режимом реального времени и подсветкой
- Многоразовые моющиеся фильтры
- Фото каталитический титановый фильтр
- Гарантия—3 года



SUPER DC INVERTER

EACW/I-09 FMI/N8\_ERP

EACW/I-12 FMI/N8\_ERP

EACW/I-18 FMI/N8\_ERP

| Характеристики                           | EACW/I-09 FMI/N8_ERP        | EACW/I-12 FMI/N8_ERP        | EACW/I-18 FMI/N8_ERP        |
|--|-----------------------------|-----------------------------|-----------------------------|
| Производительность (охлаждение), BTU/h   | 9212                        | 11942                       | 17742                       |
| Производительность (обогрев), BTU/h      | 9554                        | 12795                       | 18186                       |
| Напряжение питания, В/Гц                 | 220-240/50/1                | 220-240/50/1                | 220-240/50/1                |
| Уровень звукового давления, дБ(А)        | 40/36/34/32/30/26/23        | 42/40/38/36/34/31/25        | 47/45/42/40/37/35/31        |
| Расход воздуха (внутренний блок), м³/час | 500/430/410/370/330/280/250 | 600/520/480/440/400/360/280 | 700/650/580/520/460/410/320 |
| Габаритные размеры, мм                   | 700×600×215                 | 700×600×215                 | 700×600×215                 |
| Размер упаковки, мм                      | 785×280×682                 | 785×280×682                 | 785×280×680                 |
| Вес (нетто/брутто), кг                   | 15,5/18,5                   | 15,5/18,5                   | 15,5/18,5                   |
| Диаметр жидкостных труб, дюйм            | 1/4                         | 1/4                         | 1/4                         |
| Диаметр газовых труб, дюйм               | 3/8                         | 3/8                         | 1/2                         |

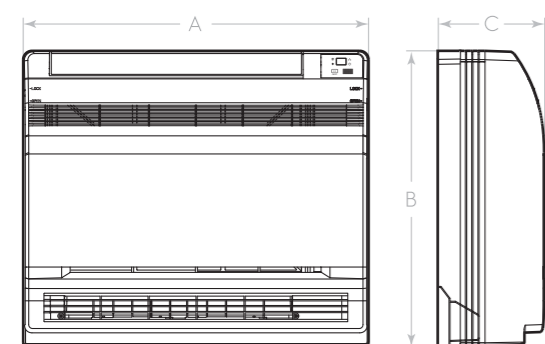

| Модель (внутренний блок) | A, мм | B, мм | C, мм |
|--------------------------|-------|-------|-------|
| EACW/I-09 FMI/N8_ERP     | 700   | 600   | 215   |
| EACW/I-12 FMI/N8_ERP     | 700   | 600   | 215   |
| EACW/I-18 FMI/N8_ERP     | 700   | 600   | 215   |

### Super Match ERP

#### Возможные комбинации внутренних блоков

EACO/I-14 FMI-2/N8\_ERP (8 комбинаций)

| 1 комната | 2 комнаты |      |
|-----------|-----------|------|
| 7         | 7+7       | 9+9  |
| 9         | 7+9       | 9+12 |
| 12        | 7+12      |      |

EACO/I-18 FMI-2/N8\_ERP (8 комбинаций)

| 1 комната | 2 комнаты |       |
|-----------|-----------|-------|
| 9         | 7+7       | 9+9   |
| 12        | 7+9       | 9+12  |
|           | 7+12      | 12+12 |

EACO/I-24 FMI-3/N8\_ERP (23 комбинации)

| 2 комнаты |       | 3 комнаты |         |          |
|-----------|-------|-----------|---------|----------|
| 7+7       | 9+12  | 7+7+7     | 7+9+12  | 9+9+18   |
| 7+9       | 9+18  | 7+7+9     | 7+9+18  | 9+12+12  |
| 7+12      | 12+12 | 7+7+12    | 7+12+12 | 12+12+12 |
| 7+18      | 12+18 | 7+7+18    | 9+9+9   |          |
| 9+9       | 18+18 | 7+9+9     | 9+9+12  |          |

EACO/I-28 FMI-4/N8\_ERP (40 комбинаций)

| 2 комнаты |       | 3 комнаты |         |          | 4 комнаты |           |           |
|-----------|-------|-----------|---------|----------|-----------|-----------|-----------|
| 7+7       | 9+12  | 7+7+7     | 7+9+18  | 9+12+12  | 7+7+7+7   | 7+7+9+12  | 7+9+12+12 |
| 7+9       | 9+18  | 7+7+9     | 7+12+12 | 9+12+18  | 7+7+7+9   | 7+7+9+18  | 9+9+9+9   |
| 7+12      | 12+12 | 7+7+12    | 7+12+18 | 12+12+12 | 7+7+7+12  | 7+7+12+12 | 9+9+9+12  |
| 7+18      | 12+18 | 7+7+18    | 9+9+9   | 12+12+18 | 7+7+7+18  | 7+9+9+9   | 9+9+12+12 |
| 9+9       | 18+18 | 7+9+9     | 9+9+12  |          | 7+7+9+9   | 7+9+9+12  |           |
|           |       | 7+9+12    | 9+9+18  |          |           |           |           |

EACO/I-36 FMI-4/N8\_ERP (107 комбинации)

| 2 комнаты |       | 3 комнаты |         |         | 4 комнаты |          |           |           |            |             |
|-----------|-------|-----------|---------|---------|-----------|----------|-----------|-----------|------------|-------------|
| 7+12      | 12+18 | 7+7+7     | 7+12+12 | 9+9+18  | 9+21+24   | 7+7+7+7  | 7+7+9+21  | 7+9+9+12  | 7+12+12+12 | 9+9+12+18   |
| 7+18      | 12+21 | 7+7+9     | 7+12+18 | 9+9+21  | 12+12+12  | 7+7+7+9  | 7+7+9+24  | 7+9+9+18  | 7+12+12+18 | 9+9+12+21   |
| 7+21      | 12+24 | 7+7+12    | 7+12+21 | 9+9+24  | 12+12+18  | 7+7+7+12 | 7+7+12+12 | 7+9+9+21  | 7+12+12+21 | 9+9+12+24   |
| 7+24      | 18+18 | 7+7+18    | 7+12+24 | 9+12+12 | 12+12+21  | 7+7+7+18 | 7+7+12+18 | 7+9+9+24  | 9+9+9+9    | 9+9+18+18   |
| 9+9       | 18+21 | 7+7+21    | 7+18+18 | 9+12+18 | 12+12+24  | 7+7+7+21 | 7+7+12+21 | 7+9+12+12 | 9+9+9+12   | 9+12+12+12  |
| 9+12      | 18+24 | 7+7+24    | 7+18+21 | 9+12+21 | 12+18+18  | 7+7+7+24 | 7+7+12+24 | 7+9+12+18 | 9+9+9+18   | 9+12+12+18  |
| 9+18      | 21+21 | 7+9+9     | 7+18+24 | 9+12+24 | 12+18+21  | 7+7+9+9  | 7+7+18+18 | 7+9+12+21 | 9+9+9+21   | 9+12+12+21  |
| 9+21      | 21+24 | 7+9+12    | 7+21+21 | 9+18+18 | 12+18+24  | 7+7+9+12 | 7+7+18+21 | 7+9+12+24 | 9+9+9+24   | 12+12+12+21 |
| 9+24      | 24+24 | 7+9+18    | 7+21+24 | 9+18+21 | 12+21+21  | 7+7+9+18 | 7+9+18+18 | 7+9+18+18 | 9+9+12+12  | 12+12+12+18 |
| 12+12     |       | 7+9+21    | 9+9+9   | 9+18+24 | 18+18+18  |          |           |           |            |             |
|           |       | 7+9+24    | 9+9+12  | 9+21+21 |           |          |           |           |            |             |

EACO/I-42 FMI-5/N8\_ERP (208 комбинаций)

| 2 комнаты | 3 комнаты |         |          | 4 комнаты |            |            |             | 5 комнат    |              |                |
|-----------|-----------|---------|----------|-----------|------------|------------|-------------|-------------|--------------|----------------|
| 7+18      | 7+7+7     | 7+21+21 | 12+12+12 | 7+7+7+7   | 7+7+21+24  | 7+12+12+24 | 9+9+21+24   | 7+7+7+7+7   | 7+7+9+9+21   | 7+9+9+18+18    |
| 7+21      | 7+7+9     | 7+21+24 | 12+12+18 | 7+7+7+9   | 7+7+24+24  | 7+12+18+18 | 9+12+12+12  | 7+7+7+7+9   | 7+7+9+9+24   | 7+9+12+12+12   |
| 7+24      | 7+7+12    | 7+24+24 | 12+12+21 | 7+7+7+12  | 7+9+9+9    | 7+12+18+21 | 9+12+12+18  | 7+7+7+7+12  | 7+7+9+12+12  | 7+9+12+12+18   |
| 9+12      | 7+7+18    | 9+9+9   | 12+12+24 | 7+7+7+18  | 7+9+9+12   | 7+12+18+24 | 9+12+12+21  | 7+7+7+7+18  | 7+7+9+12+18  | 7+9+12+12+21   |
| 9+18      | 7+7+21    | 9+9+12  | 12+18+18 | 7+7+7+21  | 7+9+9+18   | 7+12+21+21 | 9+12+12+24  | 7+7+7+7+21  | 7+7+9+12+21  | 7+12+12+12+12  |
| 9+21      | 7+7+24    | 9+9+18  | 12+18+21 | 7+7+7+24  | 7+9+9+21   | 7+18+18+18 | 9+12+18+18  | 7+7+7+7+24  | 7+7+9+12+24  | 7+12+12+12+18  |
| 9+24      | 7+9+9     | 9+9+21  | 12+18+24 | 7+7+9+9   | 7+9+9+24   | 9+9+9+9    | 9+12+18+21  | 7+7+7+9+9   | 7+7+9+18+18  | 9+9+9+9+9      |
| 12+12     | 7+9+12    | 9+9+24  | 12+21+21 | 7+7+9+12  | 7+9+12+12  | 9+9+9+12   | 9+12+18+24  | 7+7+7+9+12  | 7+7+9+18+21  | 9+9+9+9+12     |
| 12+18     | 7+9+18    | 9+12+12 | 12+21+24 | 7+7+9+18  | 7+9+12+18  | 9+9+9+18   | 9+12+21+21  | 7+7+7+9+18  | 7+7+12+12+12 | 9+9+9+9+18     |
| 12+21     | 7+9+21    | 9+12+18 | 12+24+24 | 7+7+9+21  | 7+9+12+21  | 9+9+9+21   | 9+18+18+18  | 7+7+7+9+21  | 7+7+12+12+18 | 9+9+9+9+21     |
| 12+24     | 7+9+24    | 9+12+21 | 18+18+18 | 7+7+9+24  | 7+9+12+24  | 9+9+9+24   | 12+12+12+12 | 7+7+7+9+24  | 7+7+12+12+24 | 9+9+9+9+24     |
| 18+18     | 7+12+12   | 9+12+24 | 18+18+21 | 7+7+12+12 | 7+9+18+18  | 9+9+12+12  | 12+12+12+18 | 7+7+7+12+12 | 7+7+12+12+24 | 9+9+9+12+12    |
| 18+21     | 7+12+18   | 9+18+18 | 18+18+24 | 7+7+12+18 | 7+9+18+21  | 9+9+12+18  | 12+12+12+21 | 7+7+7+12+18 | 7+7+12+18+18 | 9+9+9+12+18    |
| 18+24     | 7+12+21   | 9+18+21 | 18+21+21 | 7+7+12+21 | 7+9+18+24  | 9+9+12+21  | 12+12+12+24 | 7+7+7+12+21 | 7+9+9+9+9    | 9+9+9+12+21    |
| 21+21     | 7+12+24   | 9+18+24 | 18+21+24 | 7+7+12+24 | 7+9+21+21  | 9+9+12+24  | 12+12+18+18 | 7+7+7+12+24 | 7+9+9+9+12   | 9+9+9+12+24    |
| 21+24     | 7+18+18   | 9+21+21 | 21+21+21 | 7+7+18+18 | 7+9+21+24  | 9+9+18+18  | 12+12+18+21 | 7+7+7+18+18 | 7+9+9+9+18   | 9+9+9+18+18    |
| 24+24     | 7+18+21   | 9+21+24 |          | 7+7+18+21 | 7+12+12+12 | 9+9+18+21  |             | 7+7+7+18+21 | 7+9+9+9+21   | 9+9+12+12+12   |
|           | 7+18+24   | 9+24+24 |          | 7+7+18+24 | 7+12+12+18 | 9+9+18+24  |             | 7+7+7+18+24 | 7+9+9+9+24   | 9+9+12+12+18   |
|           |           |         |          | 7+7+21+21 | 7+12+12+21 | 9+9+21+21  |             | 7+7+7+21+21 | 7+9+9+12+12  | 9+9+12+12+21   |
|           |           |         |          |           |            |            |             | 7+7+9+9+9   | 7+9+9+12+18  | 9+12+12+12+12  |
|           |           |         |          |           |            |            |             | 7+7+9+9+12  | 7+9+9+12+21  | 9+12+12+12+18  |
|           |           |         |          |           |            |            |             | 7+7+9+9+18  | 7+9+9+12+24  | 12+12+12+12+12 |