 南方泵业	Информация о продукте NIS100-65-315/90	завод - изготовитель	Nanfang Pump Industry Co.,Ltd (CNP)
		адрес	Hangzhou, Zhejiang, China
		телефон	86-571-88637351
		дата	2026.04.27
название проекта		имя клиента	Stoking
		адрес	
номер		контакты	Sergey
		телефон	

Номер :	1100333856
---------	------------

Рисунок модели: (Примечание: фото только для ознакомления)	Описание серии :
--	------------------



Конструкция прицепного типа для быстрого и легкого технического обслуживания.

Технология

Скорость вращения насоса 2950

Материал

Корпус насоса QT500-7
 Рабочее колесо HT200
 Код резины (каучука) NBR
 Код материала H

Установка

Максимальное рабочее давление 16бар

Среда

Средняя температура -15 °C ~ 110 °C

Размер

Тип диаметра впускного и выпускного отверстия DN
 Диаметр впускного отверстия 100
 Диаметр выпускного отверстия 65
 Направление вращения Вращение против часовой стрелки, если смотреть со стороны впускного отверстия
 Расширенный вид Разнесенный вид NIS

Двигатель

Номер фазы двигателя Трехфазный
 Степень защиты IP55
 Класс изоляции F
 Питание двигателя 90KW
 Промышленная частота 50HZ
 Номинальное напряжение 380V
 Номинальная сила тока 160
 Уровень эффективности использования энергии IE3

Уплотнение

Торцевое уплотнение NISO-53/BSE4

Другое (прочее)

Вес (кг) 730

 Кривая производительности NIS100-65-315/90	завод - изготовитель	Nanfang Pump Industry Co.,Ltd (CNP)
	адрес	Hangzhou, Zhejiang, China
название проекта	телефон	86-571-88637351
	дата	2026.04.27
номер	имя клиента	Stoking
	адрес	
	контакты	Sergey
	телефон	

Чистая вода, температура 20°C, плотность 1000 кг/м³, вязкость среды 1 мм²/с, ISO9906 : 2012 Grade 3B

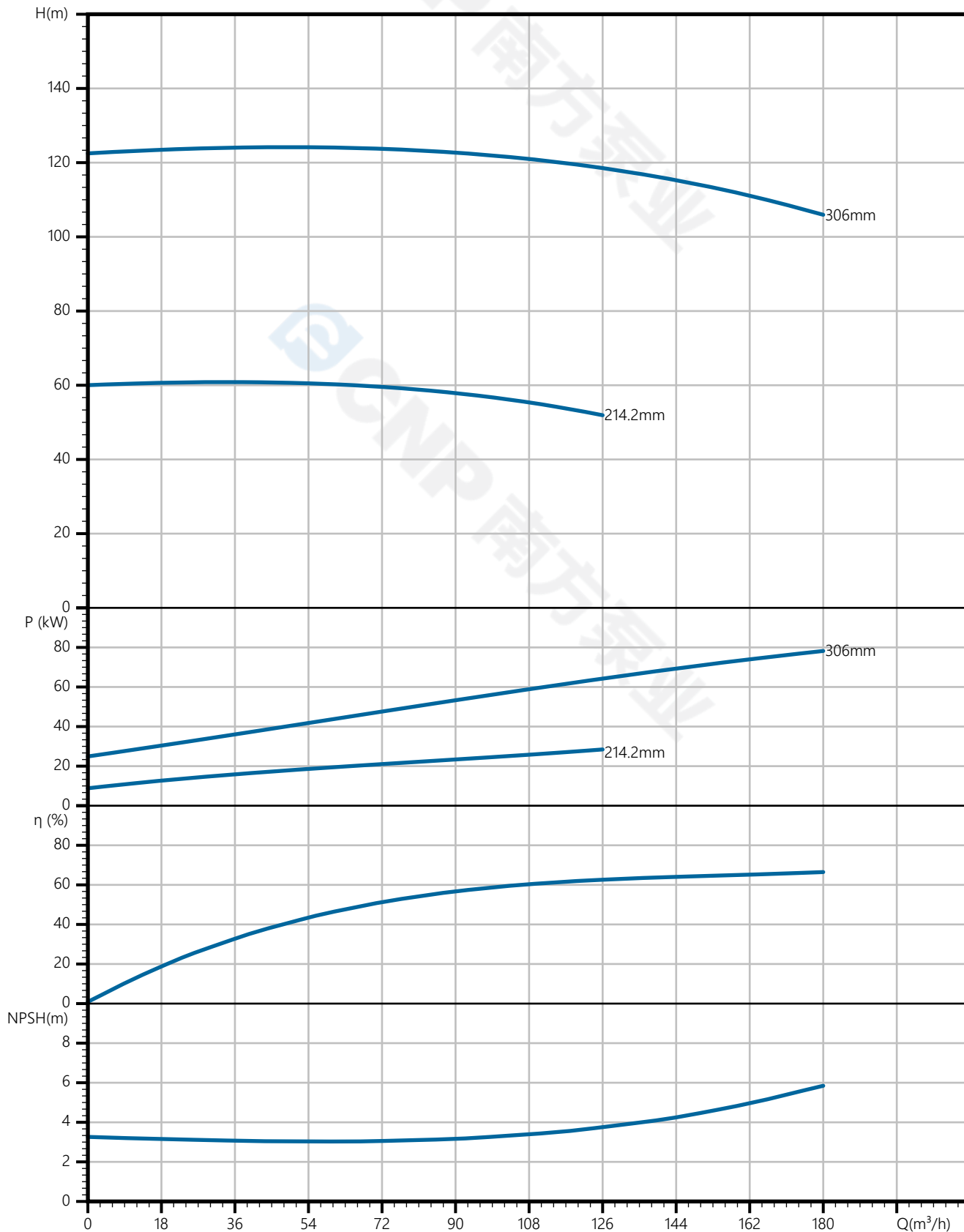

 南方泵业	Тех параметры NIS100-65-315/90	завод - изготовитель	Nanfang Pump Industry Co.,Ltd (CNP)
		адрес	Hangzhou, Zhejiang, China
название проекта		телефон	86-571-88637351
		дата	2026.04.27
номер		имя клиента	Stoking
		адрес	
		контакты	Sergey
		телефон	

Номинальные параметры

Модель	NIS100-65-315/90
Номер	1100333856
Расход	100 м ³ /ч
Напор	128 М
КПД	59 (%)
Мощность на валу (кВт)	59.1 кВт
NPSHr (М)	3.5
Скорость (об/мин)	2950
Наружный диаметр рабочего колеса (ММ)	306

Среда

Наименование среды	Чистая вода
Температура (°C)	20
Плотность (кг/м ³)	1000
Вязкость среды (мм ² /с)	1

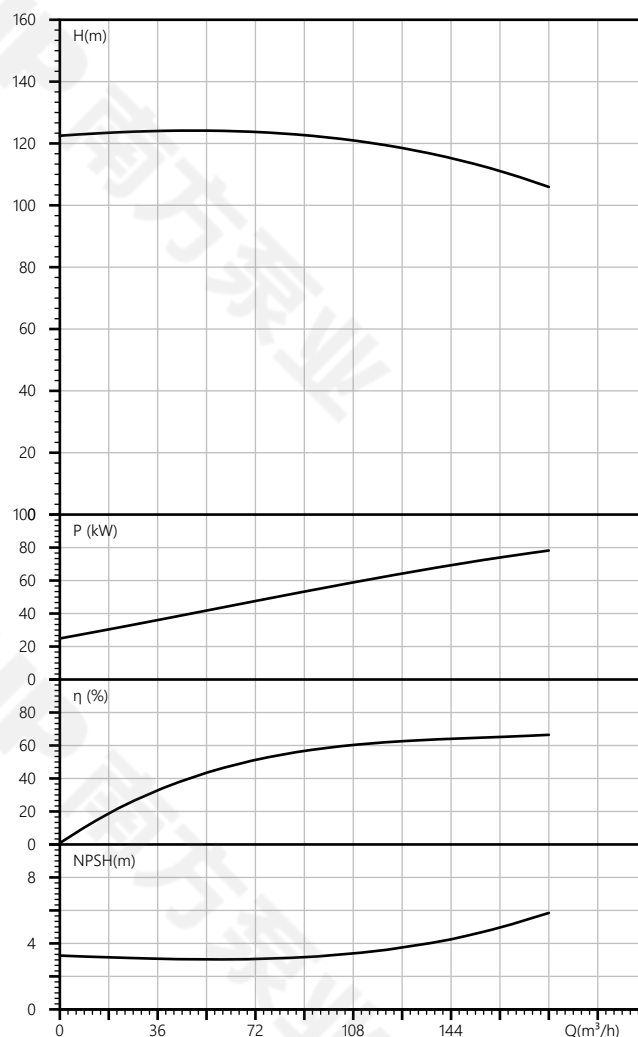

завод - изготовитель	Nanfeng Pump Industry Co.,Ltd (CNP)
адрес	Hangzhou, Zhejiang, China
телефон	86-571-88637351
дата	2026.04.27
имя клиента	Stoking
адрес	
контакты	Sergey
телефон	

название проекта	
номер	

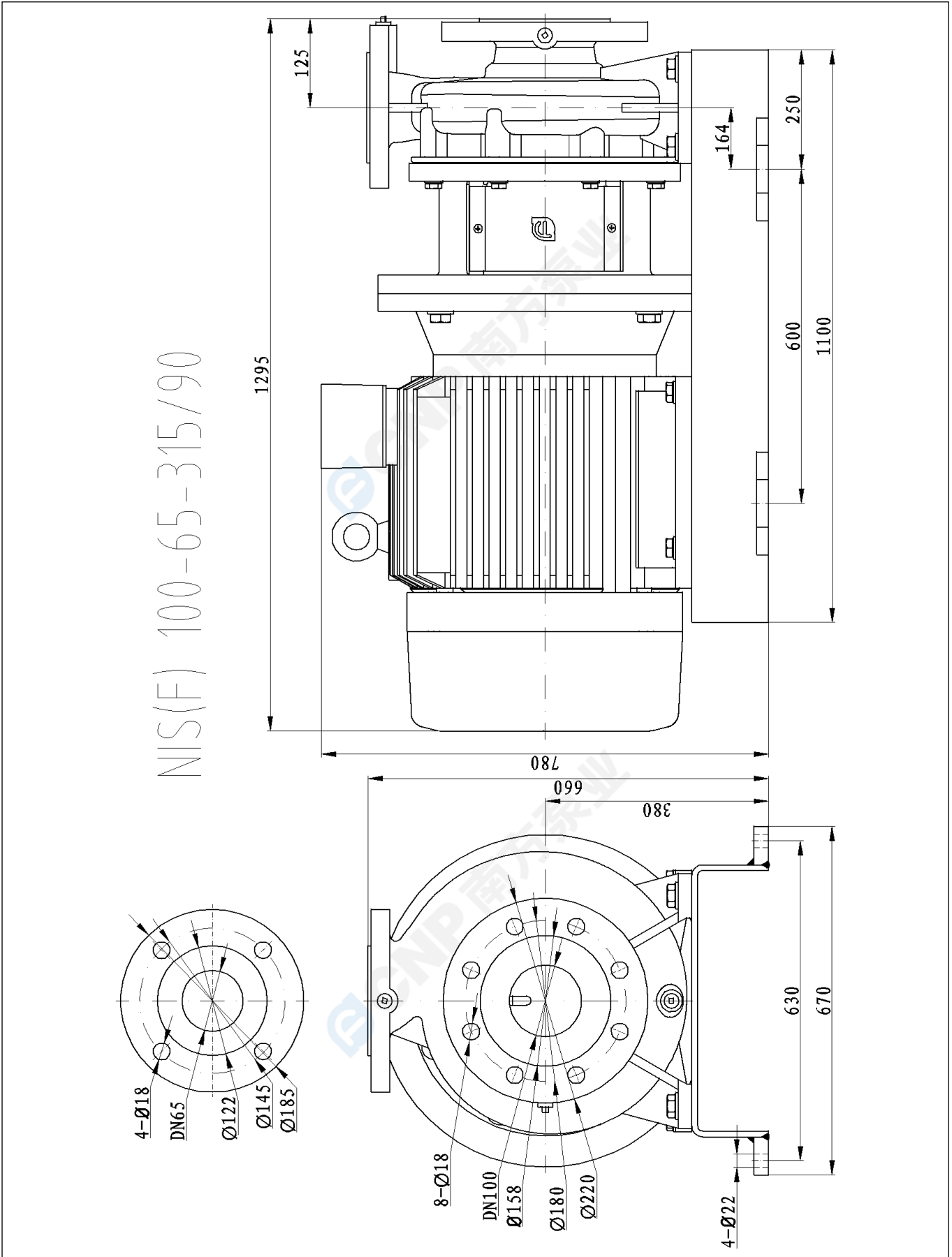

завод - изготовитель	Nanfeng Pump Industry Co.,Ltd (CNP)
адрес	Hangzhou, Zhejiang, China
телефон	86-571-88637351
дата	2026.04.27
имя клиента	Stoking
адрес	
контакты	Sergey
телефон	

название проекта	
номер	

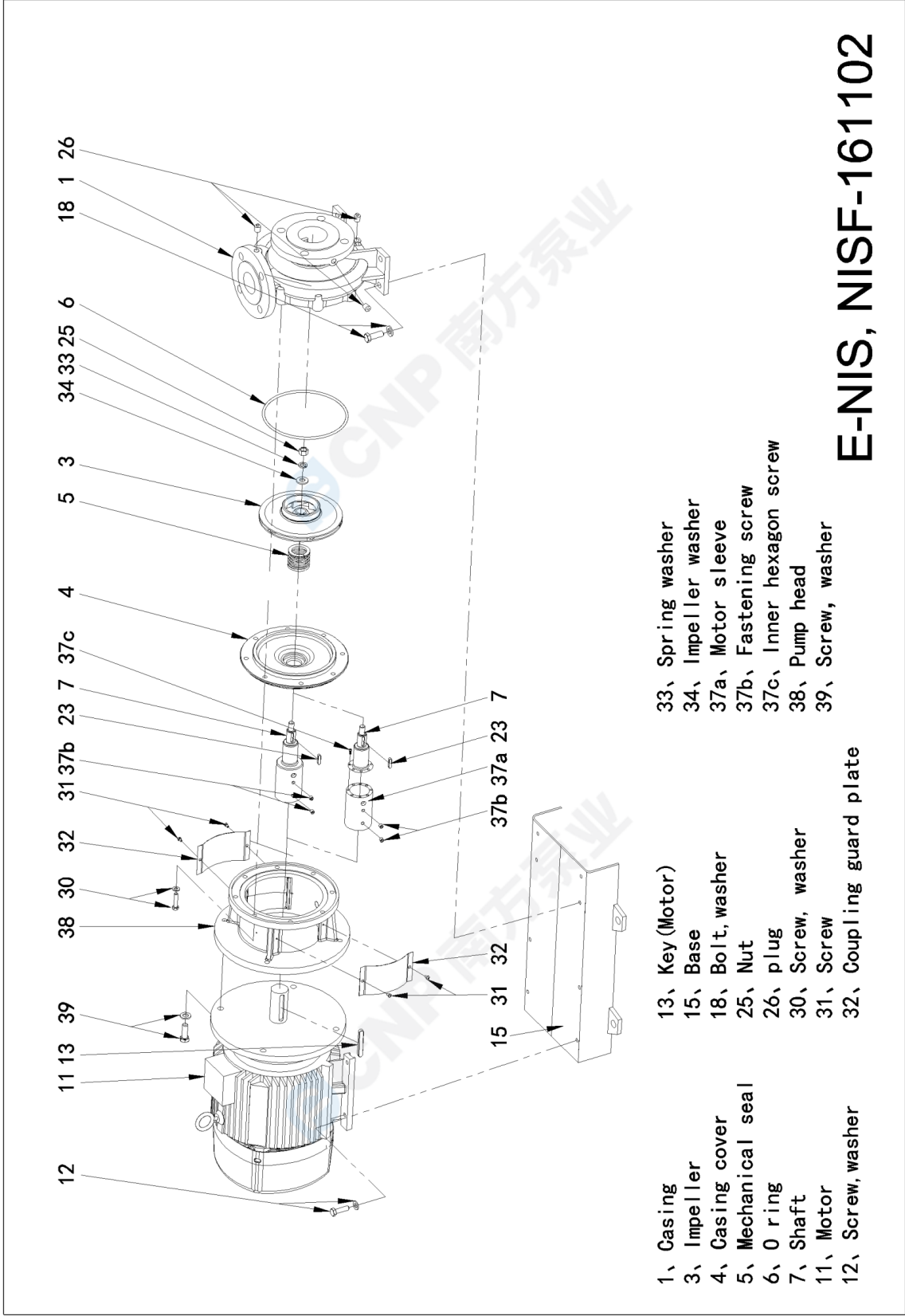

 南方泵业	Рисунок модели NIS100-65-315/90	завод - изготовитель	Nanfang Pump Industry Co.,Ltd (CNP)
		адрес	Hangzhou, Zhejiang, China
		телефон	86-571-88637351
		дата	2026.04.27
название проекта		имя клиента	Stoking
		адрес	
номер		контакты	Sergey
		телефон	



	Заказ NIS100-65-315/90	завод - изготовитель	Nanfang Pump Industry Co.,Ltd (CNP)
		адрес	Hangzhou, Zhejiang, China
		телефон	86-571-88637351
		дата	2026.04.27
		имя клиента	Stoking
название проекта		адрес	
номер		контакты	Sergey
		телефон	

Модель : NIS100-65-315/90

Номер : 1100333856

Цена :

Количество : 1

Общая цена :

Инструкция по

