

	<b>Информация о продукте</b> <b>NIS125-100-250G/75</b>	завод - изготовитель	Nanfang Pump Industry Co.,Ltd (CNP)
		адрес	Hangzhou, Zhejiang, China
		телефон	86-571-88637351
		дата	2026.04.27
название проекта		имя клиента	Stoking
		адрес	
номер		контакты	Sergey
		телефон	

Номер :	1100158432
---------	------------

Рисунок модели: (Примечание: фото только для ознакомления)	Описание серии :
	Конструкция прицепного типа для быстрого и легкого технического обслуживания.

<b>Технология</b>	
Скорость вращения насоса	2950
<b>Материал</b>	
Корпус насоса	QT500-7
Рабочее колесо	HT200
Код резины (каучука)	NBR
Код материала	H
<b>Установка</b>	
Максимальное рабочее давление	16бар
<b>Среда</b>	
Средняя температура	-15 °C ~ 110 °C
<b>Размер</b>	
Тип диаметра впускного и выпускного отверстия	DN
Диаметр впускного отверстия	125
Диаметр выпускного отверстия	100
Направление вращения	Вращение против часовой стрелки, если смотреть со стороны впускного отверстия
Расширенный вид	Разнесенный вид NIS
<b>Двигатель</b>	
Номер фазы двигателя	Трехфазный
Степень защиты	IP55
Класс изоляции	F
Питание двигателя	75KW
Промышленная частота	50HZ
Номинальное напряжение	380V
Номинальная сила тока	134
Уровень эффективности использования энергии	IE3
<b>Уплотнение</b>	
Торцевое уплотнение	NISO-53/BSE4
<b>Другое (прочее)</b>	
Вес (кг)	701

 <b>Кривая производительности</b> <b>NIS125-100-250G/75</b>	завод - изготовитель	Nanfang Pump Industry Co.,Ltd (CNP)
	адрес	Hangzhou, Zhejiang, China
	телефон	86-571-88637351
	дата	2026.04.27
название проекта	имя клиента	Stoking
номер	адрес	
	контакты	Sergey
	телефон	

Чистая вода, температура 20°C, плотность 1000 кг/м<sup>3</sup>, вязкость среды 1 мм<sup>2</sup>/с, ISO9906 : 2012 Grade 3B

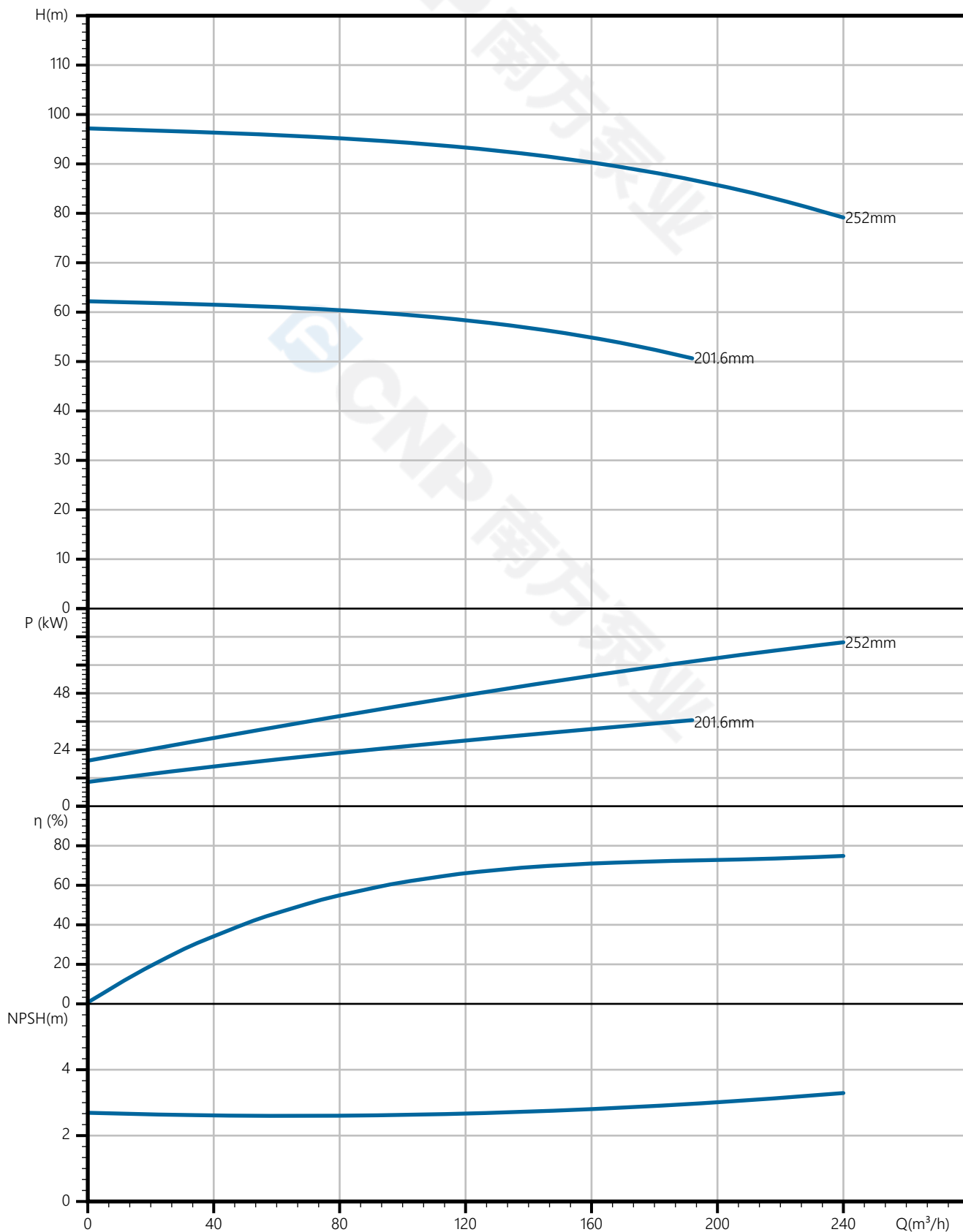

 <b>南方泵业</b>	<b>Тех параметры</b> <b>NIS125-100-250G/75</b>	завод - изготовитель	Nanfang Pump Industry Co.,Ltd (CNP)
		адрес	Hangzhou, Zhejiang, China
название проекта		телефон	86-571-88637351
		дата	2026.04.27
номер		имя клиента	Stoking
		адрес	
		контакты	Sergey
		телефон	

### Номинальные параметры

Модель	NIS125-100-250G/75
Номер	1100158432
Расход	200 м <sup>3</sup> /ч
Напор	86 М
КПД	74 (%)
Мощность на валу (кВт)	63.3 кВт
NPSHr (М)	3
Скорость (об/мин)	2950
Наружный диаметр рабочего колеса (ММ)	252

### Среда

Наименование среды	Чистая вода
Температура (°С)	20
Плотность (кг/м <sup>3</sup> )	1000
Вязкость среды (мм <sup>2</sup> /с)	1

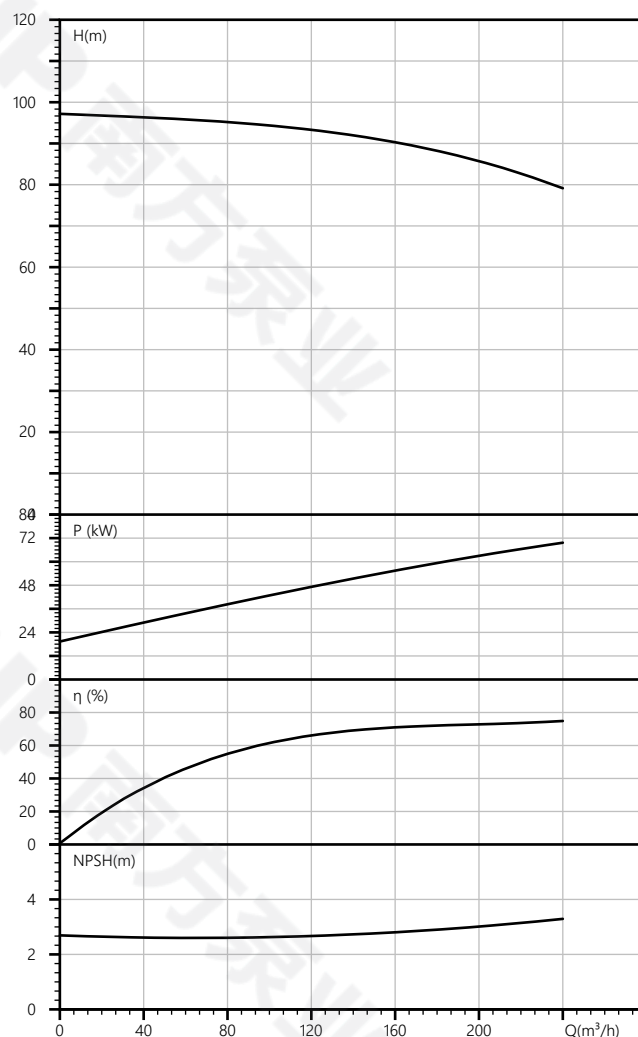

завод - изготовитель	Nanfeng Pump Industry Co.,Ltd (CNP)
адрес	Hangzhou, Zhejiang, China
телефон	86-571-88637351
дата	2026.04.27
имя клиента	Stoking
адрес	
контакты	Sergey
телефон	

название проекта	
номер	

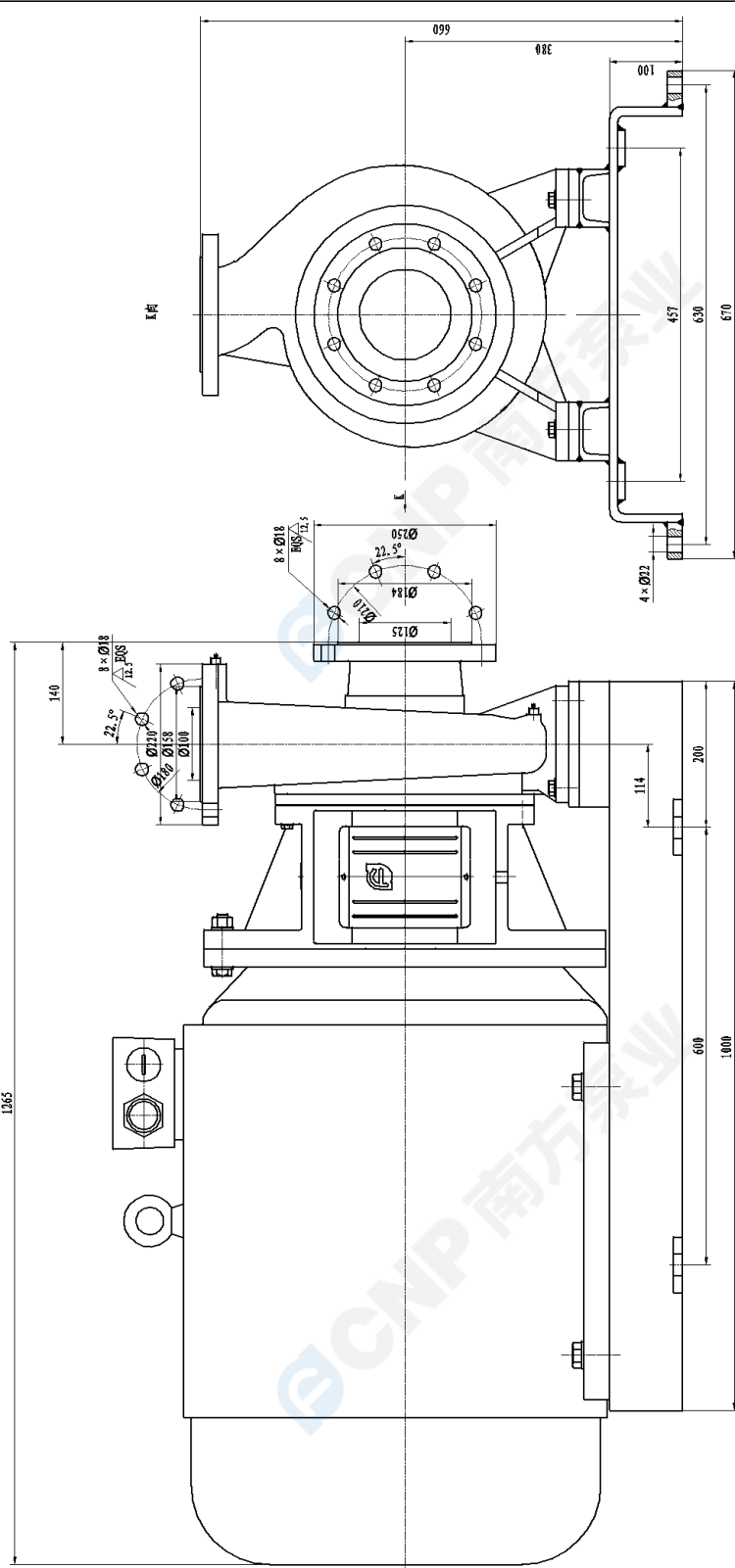

NIS125-100-250G/75

CNP 南方泵业	
增吸离心泵	
NIS125-100-250G/75	
图样名称	增吸离心泵
图样比例	1:4
图样张数	5
共 1 页	第 1 页
设计	
审核	
日期	

标题	
图号	
比例	
日期	

 <b>Расширенный вид</b> <b>NIS125-100-250G/75</b>	завод - изготовитель	Nanfeng Pump Industry Co.,Ltd (CNP)
	адрес	Hangzhou, Zhejiang, China
	телефон	86-571-88637351
	дата	2026.04.27
название проекта	имя клиента	Stoking
	адрес	
номер	контакты	Sergey
	телефон	

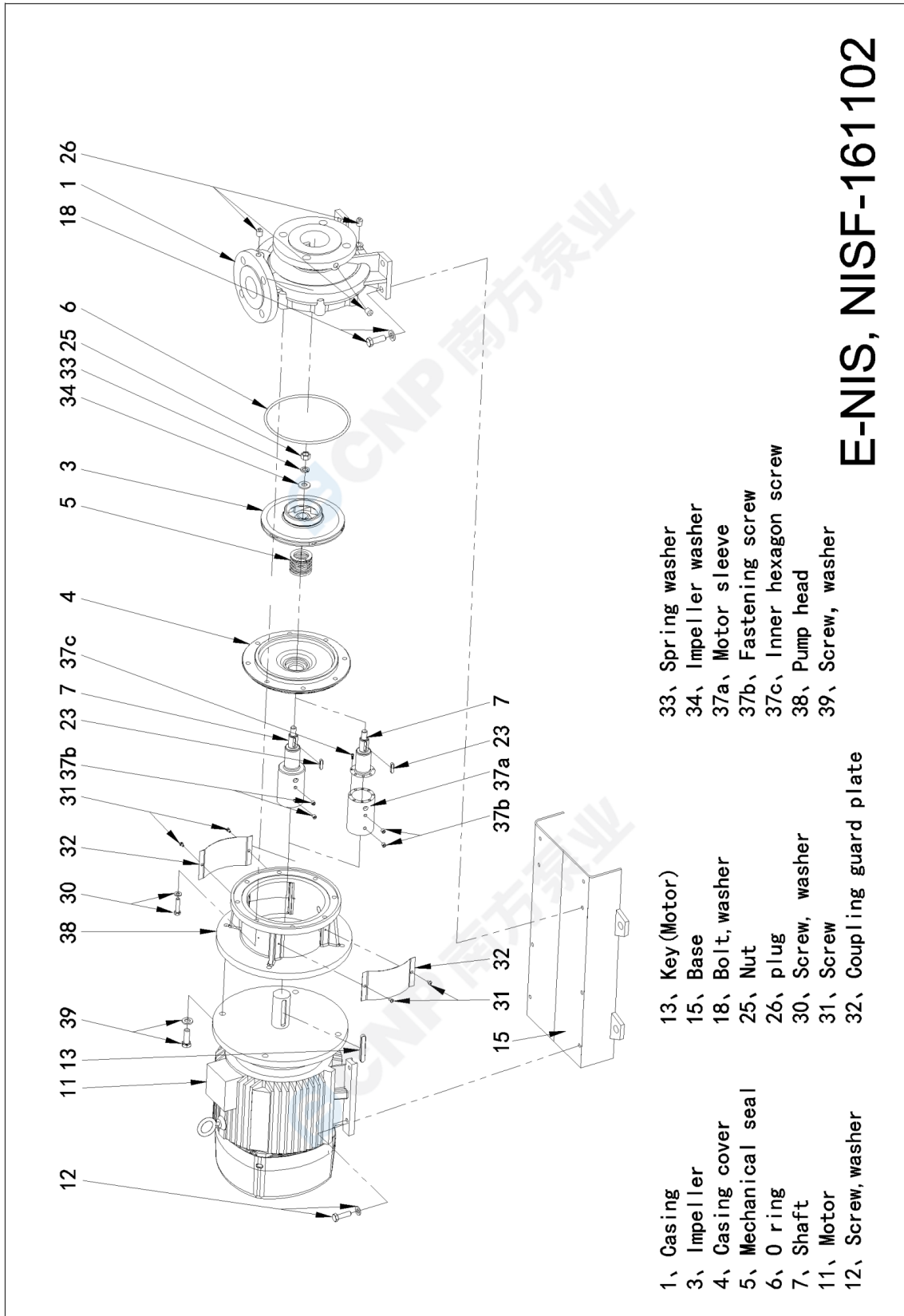

<b>CNP 南方泵业</b>	<b>Рисунок модели</b> <b>NIS125-100-250G/75</b>	завод - изготовитель	Nanfang Pump Industry Co.,Ltd (CNP)
		адрес	Hangzhou, Zhejiang, China
		телефон	86-571-88637351
		дата	2026.04.27
название проекта		имя клиента	Stoking
		адрес	
номер		контакты	Sergey
		телефон	



 <b>南方泵业</b>	<b>Заказ</b> <b>NIS125-100-250G/75</b>	завод - изготовитель	Nanfang Pump Industry Co.,Ltd (CNP)
		адрес	Hangzhou, Zhejiang, China
		телефон	86-571-88637351
		дата	2026.04.27
		имя клиента	Stoking
название проекта		адрес	
номер		контакты	Sergey
		телефон	

Модель : NIS125-100-250G/75

Номер : 1100158432

Цена :

Количество : 1

Общая цена :

Инструкция по

