	Информация о продукте NIS300-250-315/75	завод - изготовитель	Nanfang Pump Industry Co.,Ltd (CNP)
		адрес	Hangzhou, Zhejiang, China
		телефон	86-571-88637351
		дата	2026.04.27
название проекта		имя клиента	Stoking
		адрес	
номер		контакты	Sergey
		телефон	

Номер :	1100150509
---------	------------

Рисунок модели: (Примечание: фото только для ознакомления)	Описание серии :
	Конструкция прицепного типа для быстрого и легкого технического обслуживания.

Технология	
Скорость вращения насоса	1480
Материал	
Корпус насоса	QT500-7
Рабочее колесо	HT200
Код резины (каучука)	NBR
Код материала	H
Установка	
Максимальное рабочее давление	16бар
Среда	
Средняя температура	-15 °C ~ 110 °C
Размер	
Тип диаметра впускного и выпускного отверстия	DN
Диаметр впускного отверстия	300
Диаметр выпускного отверстия	250
Направление вращения	Вращение против часовой стрелки, если смотреть со стороны впускного отверстия
Расширенный вид	Разнесенный вид NIS
Двигатель	
Номер фазы двигателя	Трехфазный
Степень защиты	IP55
Класс изоляции	F
Питание двигателя	75KW
Промышленная частота	50HZ
Номинальное напряжение	380V
Номинальная сила тока	136
Уровень эффективности использования энергии	IE3
Уплотнение	
Торцевое уплотнение	NISO-60/BSE4
Другое (прочее)	
Вес (кг)	1120

завод - изготовитель	Nanfang Pump Industry Co.,Ltd (CNP)
адрес	Hangzhou, Zhejiang, China
телефон	86-571-88637351
дата	2026.04.27
имя клиента	Stoking
адрес	
контакты	Sergey
телефон	

название проекта	
номер	

Чистая вода, температура 20°C, плотность 1000 кг/м³, вязкость среды 1 мм²/с, ISO9906 : 2012 Grade 3B

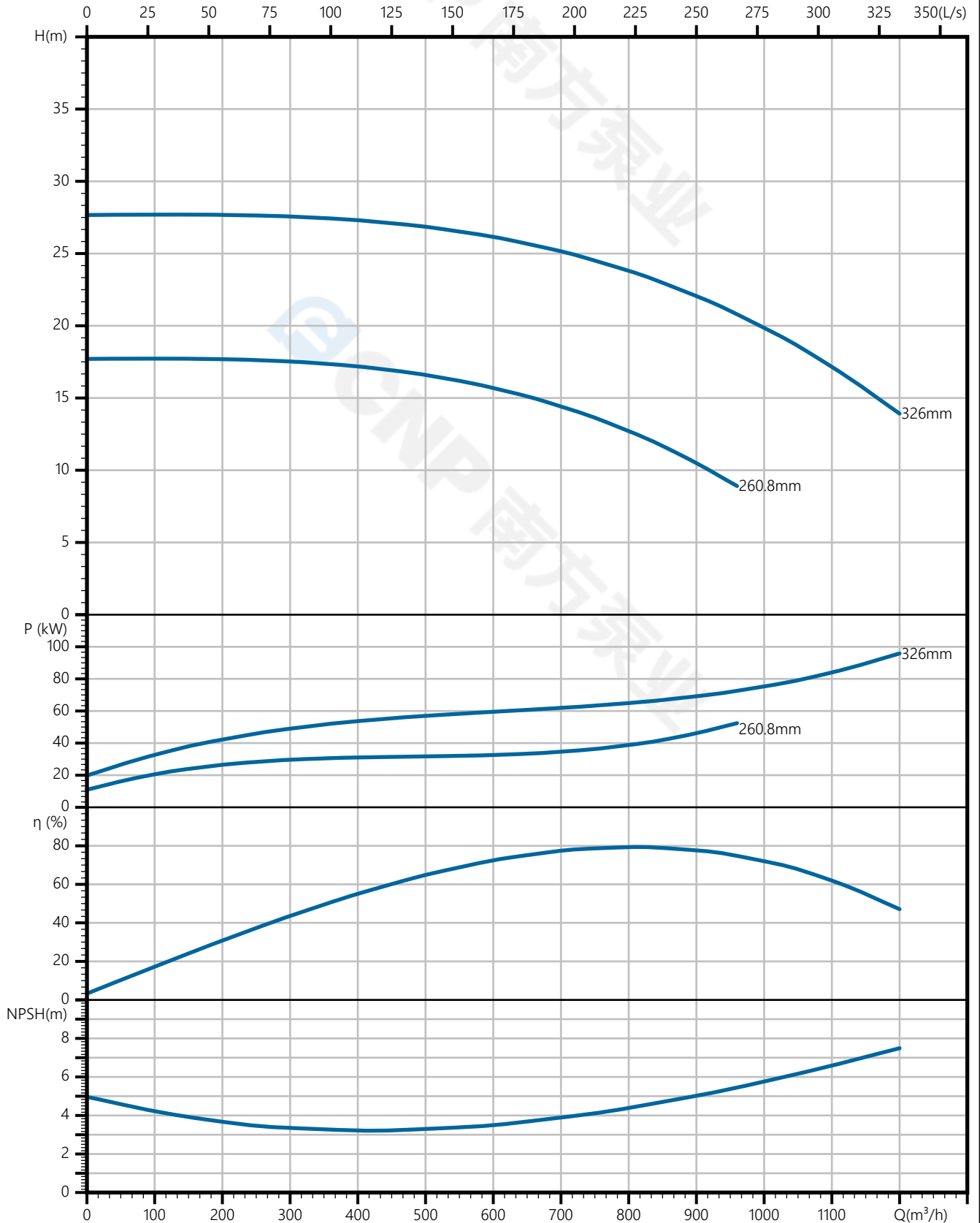

 南方泵业	Тех параметры NIS300-250-315/75	завод - изготовитель	Nanfang Pump Industry Co.,Ltd (CNP)
		адрес	Hangzhou, Zhejiang, China
название проекта		телефон	86-571-88637351
		дата	2026.04.27
номер		имя клиента	Stoking
		адрес	
		контакты	Sergey
		телефон	

Номинальные параметры

Модель	NIS300-250-315/75
Номер	1100150509
Расход	1000 м ³ /ч
Напор	20 М
КПД	73.6 (%)
Мощность на валу (кВт)	74 кВт
NPSHr (М)	6
Скорость (об/мин)	1480
Наружный диаметр рабочего колеса (ММ)	326

Среда

Наименование среды	Чистая вода
Температура (°С)	20
Плотность (кг/м ³)	1000
Вязкость среды (мм ² /с)	1

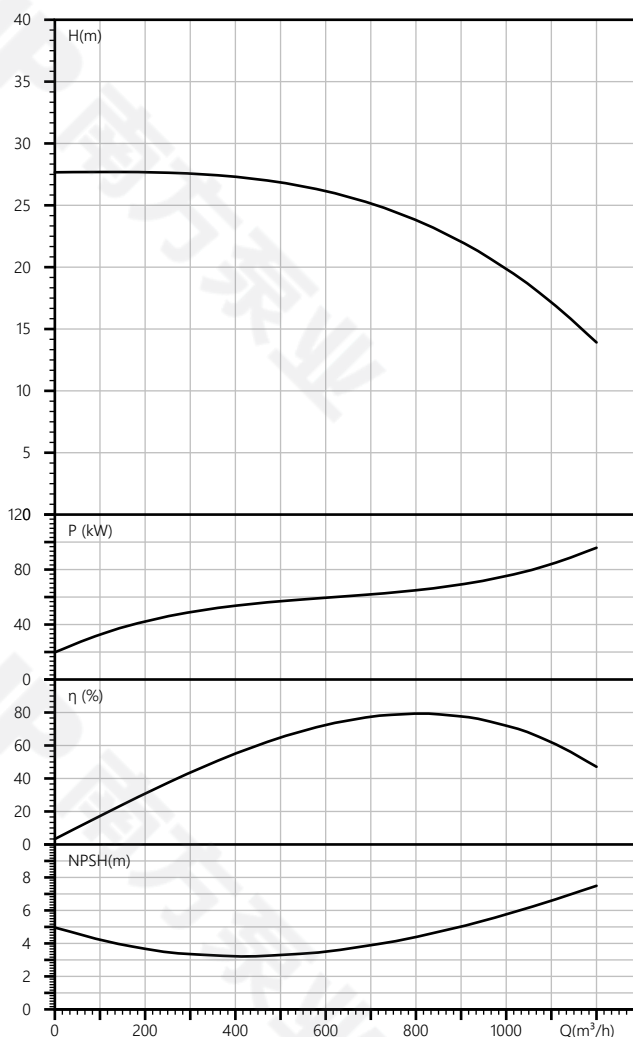

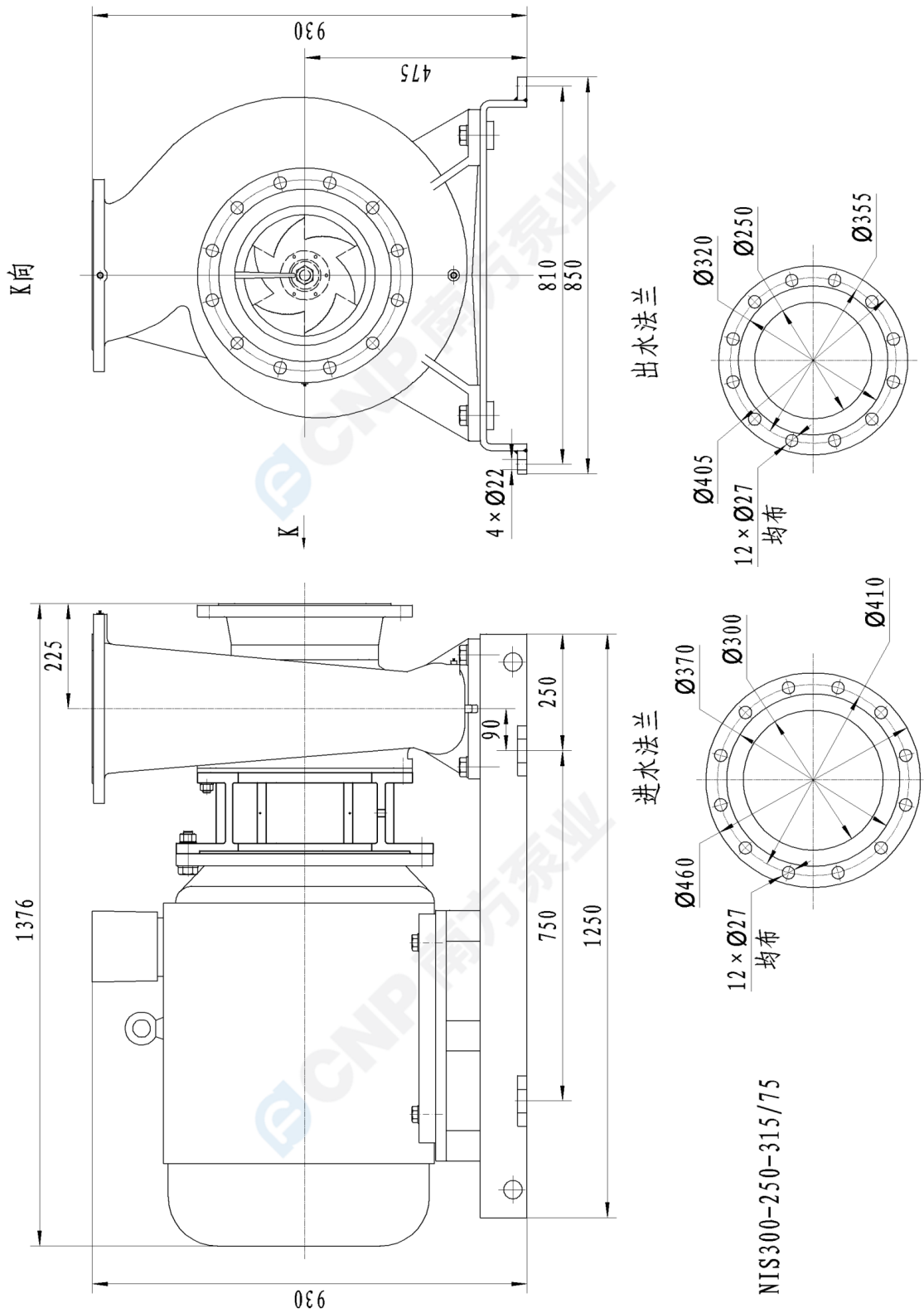

 南方泵业	Чертеж продукта NIS300-250-315/75	завод - изготовитель	Nanfeng Pump Industry Co.,Ltd (CNP)
		адрес	Hangzhou, Zhejiang, China
название проекта		телефон	86-571-88637351
		дата	2026.04.27
номер		имя клиента	Stoking
		адрес	
		контакты	Sergey
		телефон	

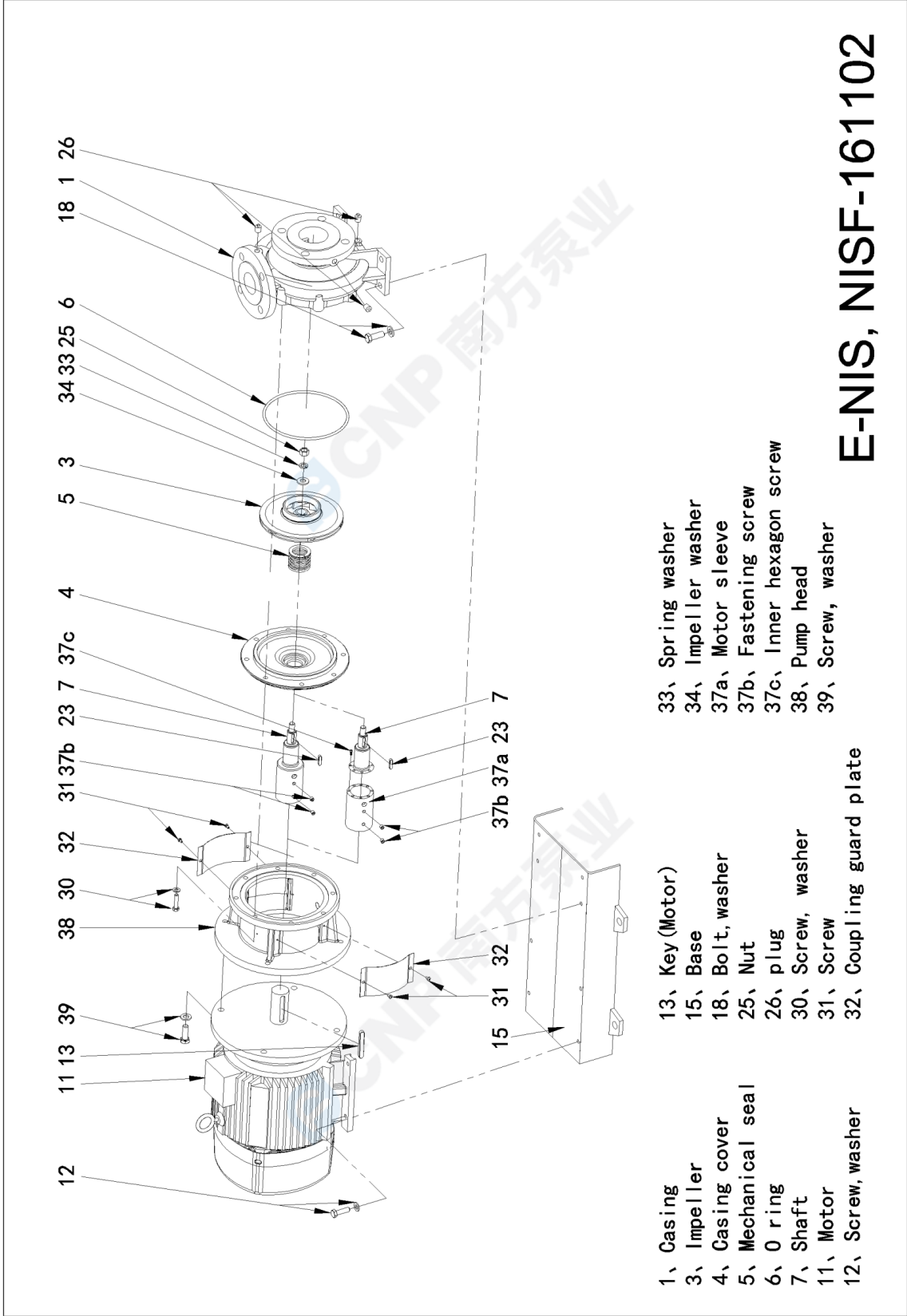

завод - изготовитель	Nanfeng Pump Industry Co.,Ltd (CNP)
адрес	Hangzhou, Zhejiang, China
телефон	86-571-88637351
дата	2026.04.27
имя клиента	Stoking
адрес	
контакты	Sergey
телефон	

название проекта	
номер	



 南方泵业	Рисунок модели NIS300-250-315/75	завод - изготовитель	Nanfang Pump Industry Co.,Ltd (CNP)
		адрес	Hangzhou, Zhejiang, China
		телефон	86-571-88637351
		дата	2026.04.27
название проекта		имя клиента	Stoking
номер		адрес	
		контакты	Sergey
		телефон	



 南方泵业	Заказ NIS300-250-315/75	завод - изготовитель	Nanfang Pump Industry Co.,Ltd (CNP)
		адрес	Hangzhou, Zhejiang, China
		телефон	86-571-88637351
		дата	2026.04.27
название проекта		имя клиента	Stoking
		адрес	
номер		контакты	Sergey
		телефон	

Модель : NIS300-250-315/75

Номер : 1100150509

Цена :

Количество : 1

Общая цена :

Инструкция по

