



ZOTA

**Термостат
комнатный
беспроводной
ZOTA ZT-84W
Wi-Fi OT+**

Паспорт и инструкция
по эксплуатации

СОДЕРЖАНИЕ

| | |
|---|-----------|
| 1. Общие сведения об изделии | 2 |
| 1.1. Назначение и принцип действия | 2 |
| 1.2. Информация о документации | 3 |
| 2. Технические характеристики | 4 |
| 3. Комплект поставки | 6 |
| 4. Устройство термостата | 7 |
| 4.1. Расположение элементов управления | 7 |
| 4.2. Расположение элементов индикации | 8 |
| 4.3. Расположение элементов управления и индикации приемника | 9 |
| 4.4. Габаритные размеры термостата и приемника | 10 |
| 5. Размещение и монтаж | 11 |
| 5.1. Общие требования | 11 |
| 5.2. Установка термостата на стену | 11 |
| 5.3. Установка и подключение приемника термостата | 12 |
| 5.4. Сопряжение термостата с приемником | 14 |
| 5.5. Подключение термостата к Wi-Fi | 15 |
| 6. Управление прибором | 16 |
| 6.1. Установка времени в термостате | 16 |
| 6.2. Выбор режима работы термостата | 16 |
| 6.3. Функция блокировки клавиатуры | 18 |
| 6.4. Установка часто используемых параметров термостата | 19 |
| 6.5. Установка параметров термостата | 20 |
| 6.6. Список ошибок и предупреждений | 28 |
| 7. Правила хранения и транспортирования | 30 |
| 8. Утилизация | 30 |

1. Общие сведения об изделии

Уважаемый пользователь, благодарим Вас за выбор нашей продукции.

Базовые принципы нашей производственной философии строятся на работе с обратной связью наших уважаемых клиентов. Именно благодаря Вашим советам и идеям, мы можем производить по-настоящему качественные и эффективные изделия.

Если Вы обнаружили в данном паспорте и инструкции по эксплуатации какие-либо неточности, просим Вас сообщить о них в форме обратной связи, доступной в ссылке по QR-коду:

1.1. Назначение и принцип действия

Термостат комнатный беспроводной ZOTA ZT-84W Wi-Fi OT+ (далее термостат) предназначен для автоматического регулирования и поддержания заданной температуры воздуха в помещении путем подачи управляющего сигнала по протоколу OpenTherm на элементы климатических систем.

Термостат дает возможность недельного программирования температурных режимов с разбивкой каждого суток на 6 временных интервалов.

Термостат позволяет выполнять следующие основные функции:

- Поддержание температуры воздуха в помещении на уровне, заданном пользователем (вручную или автоматически);
- Дистанционная передача управляющего сигнала на расстояние до 30 м (дальность уменьшается при наличии препятствий между термостатом и приемником);
- Суточное и недельное программирование температурных режимов в помещении;
- Наличие режима защиты от замерзания;
- Наличие режима «открытое окно»;
- Сохранение всех настроек при отключении питания и замены батареек;

- Настройка разницы между температурой отключения нагрева и включения нагрева (гистерезис);
- Калибровка показаний встроенного датчика температуры воздуха по данным поверочного термометра;
- Индикация режимов работы, времени, температуры воздуха в помещении и заданной температуры;
- Большой дисплей;
- Простое управление с помощью пяти клавиш;
- Блокировка кнопок для защиты от несанкционированного вмешательства;
- Простая установка термостата и приемника.

Термостат комнатный беспроводной ZOTA ZT-84W Wi-Fi OT+ имеет возможность подключения к приборам по цифровой шине OpenTherm.

1.2. Информация о документации

Убедительная просьба бережно хранить данный паспорт и инструкцию по эксплуатации. В случае переезда или продажи устройства следует передать прилагаемую документацию новому пользователю.



Все части содержат важную информацию, влияющую на безопасность. Пользователь должен ознакомиться со всеми частями паспорта и инструкции по эксплуатации. За ущерб, вызванный несоблюдением паспорта и инструкции по эксплуатации, производитель не несет ответственности.

2. Технические характеристики

| № | Наименование | Характеристики |
|-----------|---|---------------------|
| Термостат | | |
| 1 | Артикул | RT4218260009 |
| 2 | Напряжение питания | 3 В (2 батареи AAA) |
| 3 | Порт | USB Type-C |
| 4 | Резервное хранилище | EEPROM |
| 5 | Диапазон регулирования | +5...+35 °С |
| 6 | Диапазон рабочих температур | 0..+50 °С |
| 7 | Относительная влажность воздуха (при температуре 25 °С) | До 80 % |
| 8 | Степень защиты корпуса | IP20 |
| 9 | Тип дисплея | ЖК, монохромный |
| 10 | Количество программных режимов | 3 |
| 11 | Количество программируемых периодов в сутки | 6 |
| 12 | Цикл повторения программы | 1 неделя |
| 13 | Шаг установки температуры | 0,5 °С |
| 14 | Шаг индикации температуры | 0,1 °С |
| 15 | Функция защиты от замерзания | Есть |
| 16 | Функция блокировки клавиатуры | Есть |

Таб. 1 Технические характеристики

| № | Наименование | Характеристики |
|----------|----------------------------|--------------------------|
| 17 | Габаритные размеры | 117×86×25 мм |
| 18 | Установка | Настенная, настольная |
| 19 | Вес | 185 г |
| Приемник | | |
| 20 | Напряжение питания | 230 В |
| 21 | Степень защиты корпуса | IP20 |
| 22 | Максимальный радиус приема | До 30 м |
| 23 | Рабочая частота приемника | 868 МГц |
| 24 | Рабочая частота Wi-Fi | 2,4 ГГц |
| 25 | Габаритные размеры | 90×90×26 мм |
| 26 | Вес | 110 г |

Таб. 1 Технические характеристики

3. Комплект поставки

| № | Наименование | Количество, шт |
|---|--------------------------------------|----------------|
| 1 | Термостат комнатный беспроводной | 1 |
| 2 | Приемник | 1 |
| 3 | Рама для крепления к стене | 1 |
| 4 | Винты крепления | 4 |
| 5 | Саморезы | 4 |
| 6 | Паспорт и инструкция по эксплуатации | 1 |
| 7 | Упаковка | 1 |

Таб. 2 Комплект поставки

4. Устройство термостата

4.1. Расположение элементов управления



Рис. 1 Расположение элементов управления

- | | |
|---------------------------------|---------------------------------|
| 1 - Кнопка меню | 4 - Кнопка увеличения параметра |
| 2 - Кнопка выбора режима | 5 - Кнопка уменьшения параметра |
| 3 - Кнопка включения/отключения | |

4.2. Расположение элементов индикации

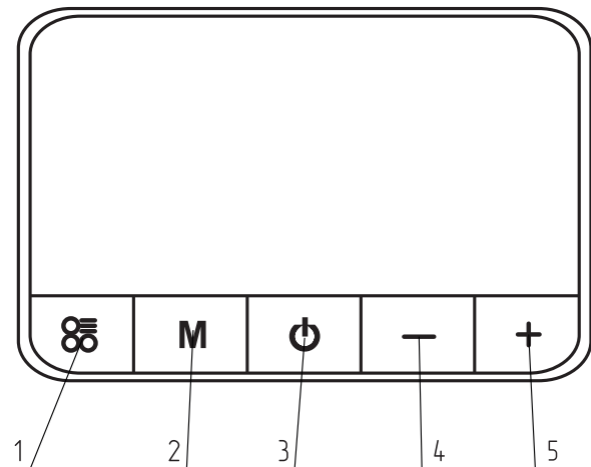

Рис. 2 Расположение элементов индикации

- | | |
|--|---|
| 1 - Часы, день недели | 9 - Режим «Отпуск» |
| 2 - Автоматический режим | 10 - Зимний режим |
| 3 - Ручной режим | 11 - Летний режим |
| 4 - Блокировка | 12 - Антисаморозка |
| 5 - Индикатор OpenTherm | 13 - Индикация функции определения открытого окна |
| 6 - Заряд батареи | 14 - Заданное значение температуры |
| 7 - Значок сигнала (только при сопряжении) | 15 - Фактическое значение температуры |
| 8 - Индикация включенного нагрева | |

4.3. Расположение элементов управления и индикации приемника

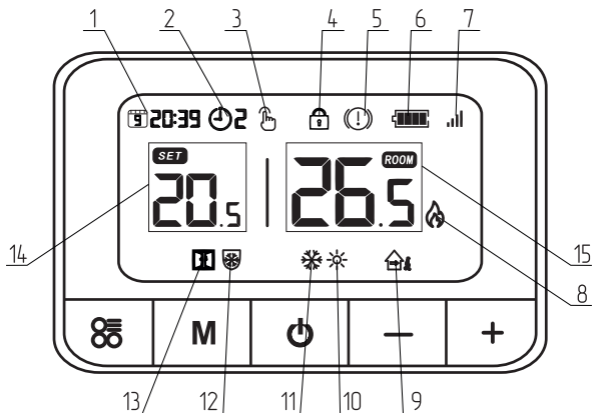

Рис. 3 Расположение элементов управления и индикации приемника

1 - Индикатор «Нагрев»
2 - Индикатор «Вкл»

3 - Кнопка сопряжения
4 - Кнопка включения/выключения

4.4. Габаритные размеры термостата и приемника

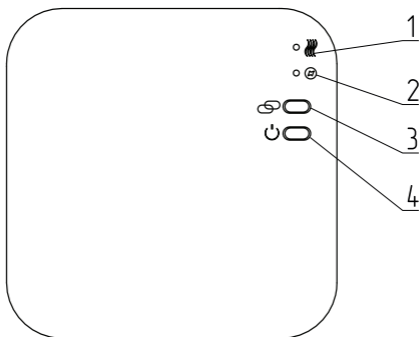

Рис. 4 Габаритные размеры терморегулятора и приемника

5. Размещение и монтаж

5.1. Общие требования

- Термостат следует располагать в местах, не подверженных воздействию сквозняков, тепловых излучений и прямых солнечных лучей;
- Термостат может использоваться, как настольный или переносной прибор, а также может крепиться к стене. Рекомендуемая высота расположения термостата 0,6-1,5 м от пола;
- Приемник термостата должен располагаться рядом с исполнительным элементом системы таким образом, чтобы при возникновении протечки вода не попадала на корпус изделия.

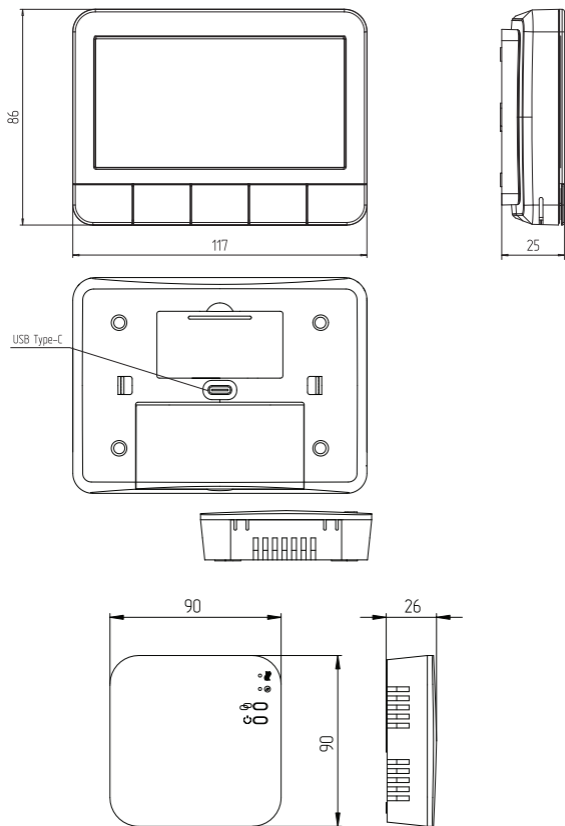
5.2. Установка термостата на стену

1. Разметьте положение отверстий для крепления используя в качестве шаблона рамку для крепления термостата к стене;
2. Просверлите отверстия в отмеченных местах и вставьте в каждое отверстие дюбель. Закрепите рамку для крепления термостата на стене;
3. Установите термостат на стену, защелкнув его на рамке.



Рис. 5 Установка термостата на стену

Для установки приемника на стену

1. Отделите переднюю панель приемника, вставив небольшую отвертку с плоской головкой в пазы на нижней поверхности приемника;
2. Установите приемник на стену, закрепив его с помощью прилагаемых винтов (см. **Рис. 6**);
3. Подсоедините провода питания и управления к приемнику, как показано на схеме подключения (см. **Рис. 7**);
4. Установите на место переднюю панель зашелкнув ее на приемнике;
5. Включите источник питания, при этом на приемнике загорится индикатор питания.

Соединение приемника с исполнительным элементом системы осуществляется проводом с медными жилами сечением $1,5 \text{ мм}^2$.

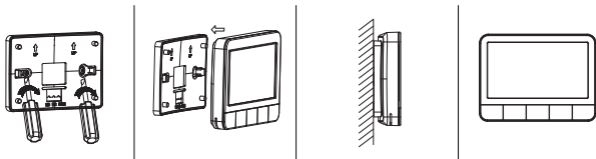

Рис. 6 Установка приемника термостата ZOTA ZT-84W Wi-Fi OT+ на стену





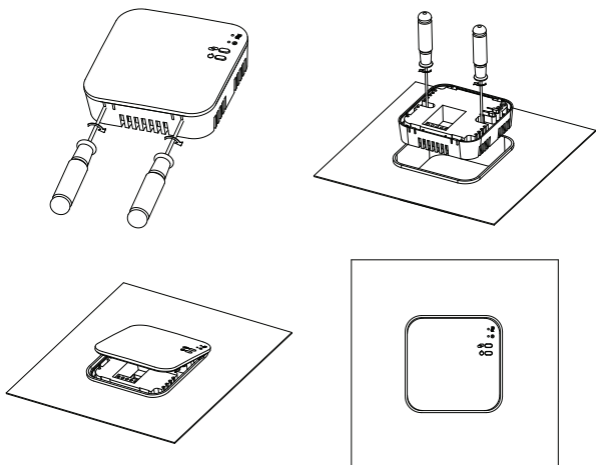

Рис. 7 Схема подключения приемника термостата ZOTA ZT-84W Wi-Fi OT+

5.4. Сопряжение термостата с приемником

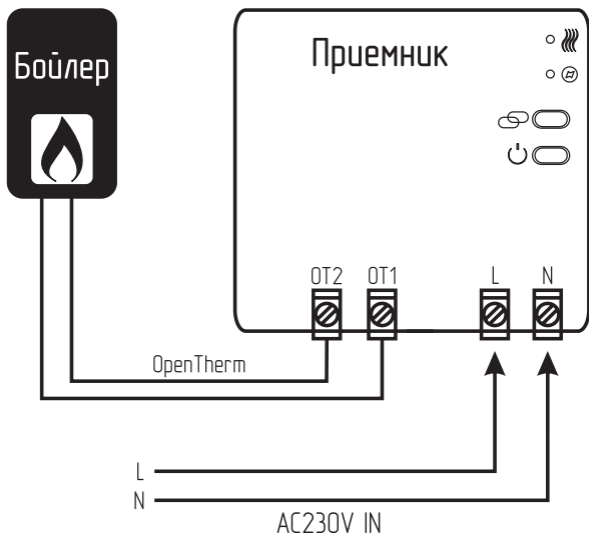
Сопряжение беспроводного термостата ZOTA ZT-84W Wi-Fi с приемником:

1. Удерживайте кнопку сопряжения «» (см. **Рис. 3, поз.3**) на приемнике в нажатом состоянии, до тех пор, пока индикатор «Нагрев» «» (см. **Рис. 3, поз.1**) не начнет быстро мигать;
2. Выключите дисплей, нажав среднюю кнопку на термостате. При выключенном дисплее долго нажимайте кнопку «», пока экран термостата не включится и на нем не появится код, затем нажмите кнопку «+»;
3. Дождитесь, когда индикатор сигнала «» перестанет мигать. Устройства успешно сопряжены.

| | |
|--|--|
| Сигнал отсутствует, индикатор не горит | Нет сопряжения |
| Индикатор мигает | Идет поиск блока управления |
| Индикатор горит | Термостат сопряжен с блоком управления |

Таб. 3 Значение сигналов индикаторов при сопряжении

5.5. Подключение термостата к Wi-Fi

1. Отсканируйте QR-код и загрузите приложение Smart Life из Google Play или App Store;
2. Установите приложение и зарегистрируйте учетную запись, убедитесь, что ваш телефон подключен к тому же Wi-Fi, что и устройство;
3. Добавьте устройство, нажав кнопку «+» в правом верхнем углу приложения на телефоне;
4. Нажмите «Small Home Applicant» и выберите в списке «Thermostat (Wi-Fi)»;
5. Выберите сеть Wi-Fi 2.4 ГГц, введите пароль и нажмите «Далее»;
6. Долго нажимайте кнопку подключения Wi-Fi на приемнике, чтобы войти в режим подключения Wi-Fi, зеленый светодиод будет быстро мигать;
7. Нажмите «Далее» в приложении, отметьте «Мигает быстро» на телефоне, чтобы добавить устройство;
8. Подождите, пока приложение не укажет «Успешно добавлено». На этой странице вы можете переименовать устройство. Затем нажмите «Готово» в правом верхнем углу, приложение автоматически перейдет на главную страницу.



| | | |
|---------------------------|--------------------|--|
| Индикатор «Нагрев» «🔥» | Сигнал отсутствует | Отопление не работает |
| | Индикатор мигает | Ошибка связи с котлом |
| | Индикатор горит | Отопление работает |
| Индикатор «Вкл.» «🔌» | Сигнал отсутствует | Блок управления не подключен к питанию |
| | Индикатор мигает | Wi-Fi не настроен, нет сети Wi-Fi |
| | Индикатор горит | Wi-Fi настроен |

Таб. 4 Значение сигналов индикаторов при подключении

6. Управление прибором

6.1. Установка времени в термостате

Установка текущего времени и дня недели происходит автоматически, когда термостат подключен к Wi-Fi через приложение. Если этого не произошло, выполните следующие действия:



Удерживайте нажатой кнопку «**M**» в течение 3 секунд для перехода в режим настройки времени. Установите текущее время, изменяя значение параметра кнопками «**+**» и «**-**», переход к следующему параметру кнопка «**M**».

Порядок установки параметров текущего времени:



1. Минуты;
2. Часы;
3. День недели.

6.2. Выбор режима работы термостата

Нажмите кнопку «**M**», чтобы выбрать режим работы терморегулятора:

- Автоматический режим «»;
- Ручной режим «»;
- Режим «отпуск» «».

Если термостат работает в автоматическом режиме «» и вы изменяете заданную температуру, нажимая «**+**» и «**-**», это работает только как временная установка температуры и не сохранится на следующий период.

Если термостат работает в режиме «отпуск» «» или Ручном режиме «», и вы изменяете заданную температуру, нажимая «**+**» и «**-**», новая заданная температура сохранится для следующего использования.

Настройка автоматического режима работы с помощью приложения и на термостате:

- **Настройка автоматического режима с помощью приложения.**

После сопряжения термостата и блока управления и подключения системы к Wi-Fi, Вы можете запрограммировать автоматический режим работы, используя приложение.



- **Настройка автоматического режима на термостате.**

Нажмите и удерживайте кнопку «М» в течение 3 секунд, чтобы перейти в режим настройки времени, затем нажмите кнопку «М» три раза, чтобы пропустить параметры настройки текущего времени (если оно уже установлено), и перейти к настройкам программы. Установите временные интервалы и соответствующие им температуры. Каждое нажатие кнопки «М» позволит перейти к следующему параметру или временному интервалу, кнопками «+» и «-» меняйте значение параметров. Для выхода из режима настройки нажмите кнопку меню «☰».



| Период | | 12345 Пн.~Пт. | 6 Сб. | 7 Вс. |
|--------|-------------|---------------|-------|-------|
| 1 | Время | 7:00 | 8:00 | 8:00 |
| | Температура | 22 °C | 22 °C | 22 °C |
| 2 | Время | 8:30 | 8:30 | 8:30 |
| | Температура | 19 °C | 22 °C | 22 °C |
| 3 | Время | 12:00 | 17:00 | 17:00 |
| | Температура | 22 °C | 22 °C | 22 °C |
| 4 | Время | 14:00 | 18:00 | 18:00 |
| | Температура | 19 °C | 19 °C | 19 °C |
| 5 | Время | 17:00 | 20:00 | 20:00 |
| | Температура | 22 °C | 22 °C | 22 °C |
| 6 | Время | 22:00 | 22:00 | 22:00 |
| | Температура | 19 °C | 19 °C | 19 °C |

Таб. 5 Настройка по умолчанию для терморегуляторов



Функция обнаружения открытого окна «» :



Если в настройках параметра включена функция обнаружения открытого окна, система автоматически остановит нагрев при обнаружении внезапного понижения температуры в помещении (по умолчанию 2 °С за 15 минут), на дисплее загорится пиктограмма «». Обычно это происходит, когда окно или дверь открываются без выключения нагревательного устройства. Устройство вернется к предыдущему режиму работы через 30 минут, а затем пиктограмма «» погаснет. Нажатие любой кнопки приведет к выходу из функции обнаружения открытого окна «», во время периода отключения нагрева.

6.3. Функция блокировки клавиатуры

При включенной блокировке экрана кнопки блокируются после выключения подсветки. Нажмите кнопки «» и «» одновременно на 5 секунд, чтобы временно разблокировать их для регулировки.

6.4. Установка часто используемых параметров термостата





Включите термостат, нажмите «» и удерживайте кнопку (меню) 2 секунды, чтобы войти в настройки меню. Каждое последующее нажатие кнопки «» позволит перейти к следующему параметру. Нажимайте «+» и «-» для выбора желаемых значений.

| № Меню | Настройка | Диапазон настройки параметра | Значение по умолчанию |
|--------|-------------------------------------|--|--|
| 01 | Выбор Летний режим / Зимний режим * | Зимний режим «  » Летний режим «  » | Зимний режим «  » |
| 02 | Блокировка экрана | 1: Заблокировать 0: Разблокировать | 0 |
| 03 | Функция обнаружения открытого окна | ON: Включено OF: Выключено | ON |
| 04 | Температура ГВС °C | Только чтение | - |
| 05 | Температура потока воды из котла | Только чтение | - |
| 06 | Уставка ГВС | 20-70 °C | 70 °C |
| 07 | Удаленный перезапуск котла | Нажимайте «+», пока на дисплее не появится 1 | 0 |
| 08 | Температура внешнего датчика котла | Только чтение | - |

Таб. 6 Значения параметров по умолчанию

* Если установлен режим «Лето» «», то режимы работы установить невозможно. При этом на дисплее значение температуры SET — это уставка ГВС, а значение ROOM — это фактическая температура ГВС (показывает 0, пока не подключен датчик ГВС).

6.5. Установка параметров термостата

Выключите дисплей, нажав среднюю кнопку на термостате. Затем одновременно нажмите и удерживайте кнопку «» и кнопку «» в течение 6 секунд, чтобы войти в настройки параметров. Каждое последующее нажатие кнопки «» позволит перейти к следующему параметру. Нажимайте «» и «» для выбора желаемых значений.

Ниже представлена **Таб. 7** со значениями параметров, установленными по умолчанию заводом изготовителем.

| № Меню | Настройка | Диапазон настройки параметра | Значение по умолчанию |
|--------|--|-------------------------------|-----------------------|
| 01 | Калибровка температуры | -8 °C ~ 8 °C | 0 °C |
| 02 | Верхний предел температуры | 5 °C ~ 35 °C | 35 °C |
| 03 | Нижний предел температуры | 5 °C ~ 35 °C | 5 °C |
| 05 | Защита от замерзания | 5 °C ~ 15 °C | 5 °C |
| 09 | Настройка зоны нечувствительности | 0 °C ~ 3 °C | 0,5 °C |
| 11 | Блокировка клавиатуры | 0 – Отключена 1 – Включена | 0 |
| 12 | Функция обнаружения открытого окна | ON: Включено OF: Выключено | ON |
| 13 | Время обнаружения открытого окна | 2 ~ 30 Мин. | 15 Мин. |
| 14 | Выбор температуры падения открытого окна | 2 °C ~ 4 °C | 2 °C |

Таб. 7 Значения параметров по умолчанию

| № Меню | Настройка | Диапазон настройки параметра | Значение по умолчанию |
|--------|---|---|-----------------------|
| 15 | Время возврата в рабочее состояние | 10 ~ 60 Мин. | 30 Мин. |
| 17 | Сброс к заводским настройкам | 0 – Нет 1 – Сброс (нажмите кнопку включения/выключения и удерживайте ее в течение 5 секунд, дождитесь перезапуска терморегулятора) | 0 |
| 18 | Версия программного обеспечения | | |
| 50 | Температура ГВС (фактическая) | Только чтение. Отображается фактическая температура ГВС | |
| 51 | Температура теплоносителя в котле (фактическая) | Только чтение. Отображается фактическая температура теплоносителя в котле | |
| 52 | Меню просмотра специфических кодов ошибок | Только чтение. Отображаются коды ошибок присущие только подключенному устройству (специфические) | |
| 53 | Меню просмотра кодов ошибок от производителя устройства | Только чтение. Отображаются коды ошибок, заложенные производителем устройства | |

Таб. 7 Значения параметров по умолчанию

| № Меню | Настройка | Диапазон настройки параметра | Значение по умолчанию |
|--------|---|--|--|
| 54 | Уставка температуры ГВС | 20 °С ~ 70 °С | 70 °С, при первом подключении значение автоматически считывается с котла и устанавливается |
| 55 | Отображение уставки температуры теплоносителя в котле | Только чтение. Отображается установленное значение температуры теплоносителя в котле | |
| 56 | Уставка максимальной температуры теплоносителя в котле | Параметр 56 устанавливается в диапазоне от установленного параметра 64 до считанного с котла параметра 65 | 70 °С |
| 57 | Удаленный сброс настроек котла на заводские настройки | Для сброса настроек котла удерживайте кнопку «+» в нажатом состоянии до тех пор, пока на дисплее не появится 1 | |
| 58 | «Kint» Вес внутреннего фактора | 0,0 ~ 20,0 | 6,0 |
| 59 | «Kext» Вес внешнего фактора | 0,0 ~ 20,0 | 6,0 |
| 60 | «Off» Смещение для исправления нежелательного поведения терморегулятора | -20 °С ~ 20 °С | 0 °С |

Таб. 7 Значения параметров по умолчанию

| № Меню | Настройка | Диапазон настройки параметра | Значение по умолчанию |
|--------|---|---|-----------------------|
| 61 | «Р» Вес внутреннего фактора | 0 ~ 1,0 | 0,5 |
| 62 | Температура воздуха на улице | Только чтение. Отображается температура воздуха на улице, датчик подключен к котлу | |
| 64 | Уставка минимальной температуры теплоносителя в котле | Параметр 64 устанавливается в диапазоне от считанного с котла параметра 66 до установленного параметра 56 | 30 °С |
| 65 | Максимальная температура котла | Только чтение. 85 °С, считывает параметр максимальной температуры с котла | |
| 66 | Минимальная температура котла | Только чтение. 30 °С, считывает параметр минимальной температуры с котла | |
| 67 | «Textc» Внешняя температура | -20 °С ~ 20 °С | 0 °С |
| 68 | «Kcomp» Индекс внешней компенсации | -20 °С ~ 20 °С | 0 °С |

* Не все ошибки можно устранить с помощью сброса.

** В случае удаления/деактивации внешнего датчика температуры котла во время работы термостата необходимо будет перезапустить блок управления, чтобы он обнаружил новую ситуацию.

*** Эти данные действительны только в том случае, если котел не оборудован внешним датчиком и если термостат не был подключен к приложению.

Таб. 7 Значения параметров по умолчанию

Пояснение значений параметров

Параметр № 56

Уставка максимальной температуры теплоносителя в котле, которую задает пользователь.

Данная уставка будет ограничивать терморегулятор, который не будет задавать значение параметра 55 «Отображение уставки температуры теплоносителя в котле» выше заданного значения в параметре 56 «Уставка максимальной температуры теплоносителя в котле».

Параметр 56 «Уставка максимальной температуры теплоносителя в котле» задается в диапазоне значений от считанного в параметре 65 до установленного в параметре 64.

Параметр № 58.

«Kint» — Вес внутреннего фактора. Чем выше это значение, тем быстрее теплоноситель достигнет выбранной температуры, установленной в параметре 56.

Параметр № 59.

«Kext» - Вес внешнего фактора. Чем выше это значение, тем быстрее теплоноситель достигнет выбранной температуры, установленной в параметре 56.

Параметр № 60.

«Off» - Смещение используется для исправления нежелательного поведения терморегулятора.

Параметр № 61.

«P» - Вес внутреннего фактора, учитывает влияние погодозависимой кривой нагрева котла. Его значение по умолчанию равно 0,5, но пользователь сможет настроить этот параметр, выбрав допустимое значение из диапазона от 0,0 до 1,0.

Чем выше значение параметра «P», тем большее влияние на параметр 56 «максимальную уставку температуры теплоносителя котла» оказывает погодозависимая кривая нагрева котла.

Параметр № 64.

Уставка минимальной температуры теплоносителя в котле, которую задает пользователь.

Данная уставка будет ограничивать терморегулятор, который не будет задавать значение параметра 55 «Отображение уставки температуры теплоносителя в котле» ниже заданного значения в параметре 64 «Уставка минимальной температуры теплоносителя в котле».

Параметр 64 «Уставка минимальной температуры теплоносителя в котле» задается в диапазоне значений от считанного в параметре 66 до установленного в параметре 56.

Параметр № 67.

«Textc» - фактор, влияющий на тепловую кривую.

Параметр «Textc» отвечает за значение температуры наружного воздуха.

Значение параметра «Textc» терморегулятор может получить следующим образом:

1. От датчика температуры наружного воздуха, которым оснащен котел;
2. С Web-сервиса, для моделей с функцией Wi-Fi;
3. Значение по умолчанию, установленное в параметре 67.

Параметр № 68.

«Kcomp» - Индекс внешней компенсации.

Используется для исправления нежелательного поведения при определении температуры наружного воздуха. Для этого будет выполнена алгебраическая сумма «Kcomp» + «Textc».

Значение индекса «Kcomp» по умолчанию равно 0, но пользователь сможет настроить этот индекс, выбрав значение из доступного диапазона. Диапазон значений, которые пользователь сможет выбрать, составляет от -20 °C до 20 °C.

Ниже представлены некоторые графики (см. **Рис. 8**, **Рис. 9**, **Рис. 10**, **Рис. 11**), показывающие, как меняется тепловая кривая при изменении параметров «Kcomp» и «Textc» по температуре наружного воздуха. Для каждого сценария предполагается, что заданная температура в помещении равна 22 °С.

Как Вы можете видеть, чем выше значение «Kcomp», тем выше будет рост значения параметра 55 «уставки температуры теплоносителя в котле». Высокое значение «Kcomp» очень быстро повысит температуру теплоносителя в котле. Это позволит нагревать помещение быстрее, но при этом приведет к более высокому потреблению электроэнергии.

Аналогично, чем ниже значение «Textc», тем выше будет рост значения параметра 55 «уставки температуры теплоносителя в котле».

Знание фактора температуры наружного воздуха «Textc» важно, поскольку низкая температура требует более высокой уставки температуры теплоносителя, заданной в параметре 55 для нагрева помещения.

Значение параметра «Textc» должно быть согласовано со значением параметра 55 «уставки температуры теплоносителя в котле». На графике показано, как изменяется тепловая кривая при изменении значений параметра «Textc».

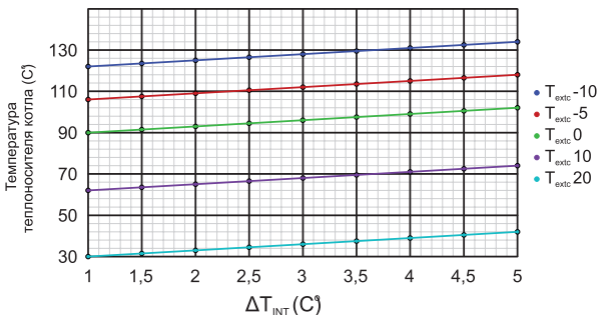

**Рис. 8 Тепловая кривая с Kcomp=6
«значение по умолчанию»**



Рис. 9 Тепловая кривая с Kcomp=8



Рис. 10 Тепловая кривая с Kcomp=4

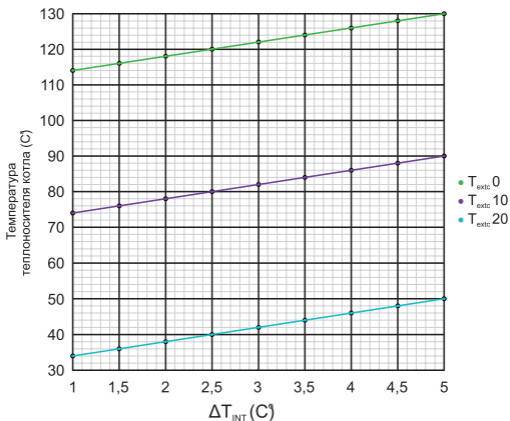

Рис. 11 Тепловая кривая с $K_{comp}=2$

6.6. Список ошибок и предупреждений

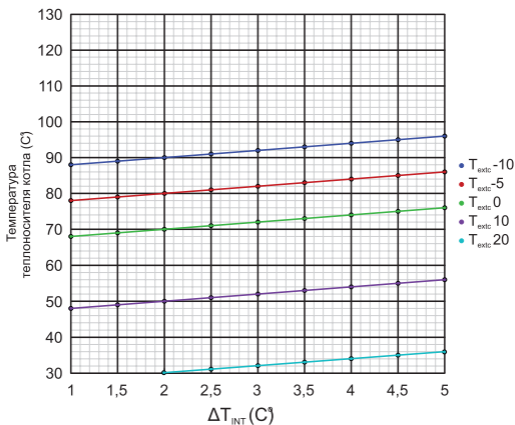
| Код на дисплее котла | Код на термостате | Ошибка в SmartLife (котел) | Ошибка в SmartLife (термостат) | Значение кода | Причина ошибки |
|----------------------|-------------------|----------------------------|--------------------------------|--------------------------------|---|
| E1 | E016 / C001 | E1 | Boiler fault! | Неисправность дымохода | Дымовая труба заблокирована, неисправность прессостата |
| E2 | C002 | E2 | Boiler fault! | Ошибка нагрева датчика NTC | Ошибка нагрева датчика NTC, датчик отсутствует |
| E3 | C003 | E3 | Boiler fault! | Ошибка нагрева датчика NTC ГВС | Обрыв цепи датчика, нет изменений температуры при нагреве |

Таб. 8 Ошибки и предупреждения

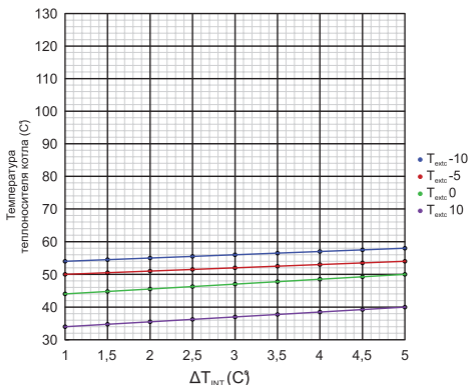
| Код на дисплее котла | Код на термостате | Ошибка в SmartLife (котел) | Ошибка в SmartLife (термостат) | Значение кода | Причина ошибки |
|----------------------|-------------------|--------------------------------|--------------------------------|------------------------------|---|
| E4 | E032 / C004 | I18N@ dp_ errcode_ E4 | Boiler fault! | Ошибка перегрева | Температура воды в системе >93 °С |
| E5 | - | - | - | Неисправность цепи | Неисправность газового клапана |
| E6 | E008 / C006 | I18N@ dp_ errcode_ E6 | Boiler fault! | Сбой зажигания | Ошибка розжига, пламя не обнаружено |
| E7 | - | - | - | Ошибка розжига | Цепь обнаружения пламени вышла из-под контроля |
| Eb | E008 / C011 | Eb | Boiler fault! | Работа после отключения | После выключения газового клапана обнаружение пламени более чем 4 секунды |
| EC | Значок «(!)» | Boiler fault! | Boiler fault! | Сбой связи | Связь Wi-Fi прерывается или имеет помехи |
| EP | E004 / C013 | EP | Boiler fault! | Отказ гидравлической системы | Не работает реле давления воды или давление низкое |

Таб. 8 Ошибки и предупреждения

Чтобы сбросить ошибку котла непосредственно с термостата, одновременно удерживайте кнопки «+» и «—», пока в верхнем левом углу дисплея термостата не появится надпись «RST».

7. Правила хранения и транспортирования

- Транспортировка термостата должна осуществляться в индивидуальной заводской упаковке.
- Необходимо принять меры, исключающие беспорядочное неконтролируемое перемещение, падение и другие физические воздействия на термостат при транспортировке.
- Термостат должны храниться в сухом помещении при температуре от $-10\text{ }^{\circ}\text{C}$ до $+40\text{ }^{\circ}\text{C}$.
- При попадании термостата из минусовой температуры в плюсовую, его необходимо выдержать не менее чем 5 часов до включения.

8. Утилизация

По окончании срока службы изделия и при невозможности его восстановления изделие подлежит утилизации в соответствии с требованиями документа «ГОСТ Р 53692 Ресурсосбережение. Обращение с отходами. Этапы технологического цикла отходов».



Элементы упаковки (пластиковые пакеты, полистирол и т.д.) необходимо беречь от детей, т.к. они представляют собой потенциальный источник опасности.