 南方泵业	Информация о продукте CDM15-5	завод - изготовитель	Nanfang Pump Industry Co.,Ltd (CNP)
		адрес	Hangzhou, Zhejiang, China
		телефон	86-571-88637351
		дата	2026.04.20
название проекта		имя клиента	Stoking
		адрес	
номер		контакты	Sergey
		телефон	

Номер :	1100090764
---------	------------

Рисунок модели: (Примечание: фото только для ознакомления)	Описание серии :
	<p>новое поколение независимых исследований и разработок в соответствии с европейскими стандартами, эффективность не самовсасывающие вертикальные многоступенчатые центробежные насосы. продукция принимает совершенно новый промышленный дизайн, показатель энергоэффективности достиг $MEI \geq 0.7$, лопатки листов листовой штампованной сварки из нержавеющей стали или точности литья из нержавеющей стали, двигатель полностью закрыт, ветер охлаждения двухполюсный стандартный двигатель.</p>

табличный параметр

Расход	15 м ³ /ч
напор	58 М
эффективность	71 %
скорость вращения	2900 rpm
ряд	5

Технология

Скорость вращения насоса	2900
Номинальные стандарты (стандарты по заводской табличке, стандартная заводская табличка)	CE
Серия насоса	2

Материал

Рабочее колесо	304
Код резины (каучука)	P
Впускная и выпускная камеры	304
Код материала	S

Установка

Код подключения (соединения)	F
Максимальное давление / температура (высокая температура)	25 bar / 120 °C
Максимальное давление / температура (низкая температура)	25 bar / -15 °C
Фланец Стандартный	DIN
номинальное давление	PN25
Впускное и выпускное отверстия	DN50

Среда

Средняя температура (нормальная температура)	-15°C ~ +70°C
Средняя температура (высокая температура)	-15°C ~ +120°C
Максимальная температура окружающей среды	40°C

 南方泵业	Информация о продукте CDM15-5	завод - изготовитель	Nanfang Pump Industry Co.,Ltd (CNP)
		адрес	Hangzhou, Zhejiang, China
телефон		86-571-88637351	
дата		2026.04.20	
имя клиента		Stoking	
название проекта		адрес	
номер		контакты	Sergey
		телефон	

Размер

Фотография модели	F
Расширенный вид	CDMF15,20в разобранном виде

Двигатель

Номер фазы двигателя	Трехфазный
Степень защиты	IP55
Класс изоляции	F
Питание двигателя	4KW
Промышленная частота	50Hz
Номинальное напряжение	380V
Номинальная сила тока	7.8A
Уровень эффективности использования энергии	IE3

Уплотнение

Торцевое уплотнение	CDLA-16/S2B1F14
---------------------	-----------------

Другое (прочее)

Вес (кг)	61
----------	----

 Кривая производительности CDM15-5	завод - изготовитель	Nanfang Pump Industry Co.,Ltd (CNP)
	адрес	Hangzhou, Zhejiang, China
название проекта	телефон	86-571-88637351
	дата	2026.04.20
номер	имя клиента	Stoking
	адрес	
	контакты	Sergey
	телефон	

Чистая вода, температура 20°C, плотность 1000 кг/м³, вязкость среды 1 мм²/с, ISO9906 : 2012 Grade 3B

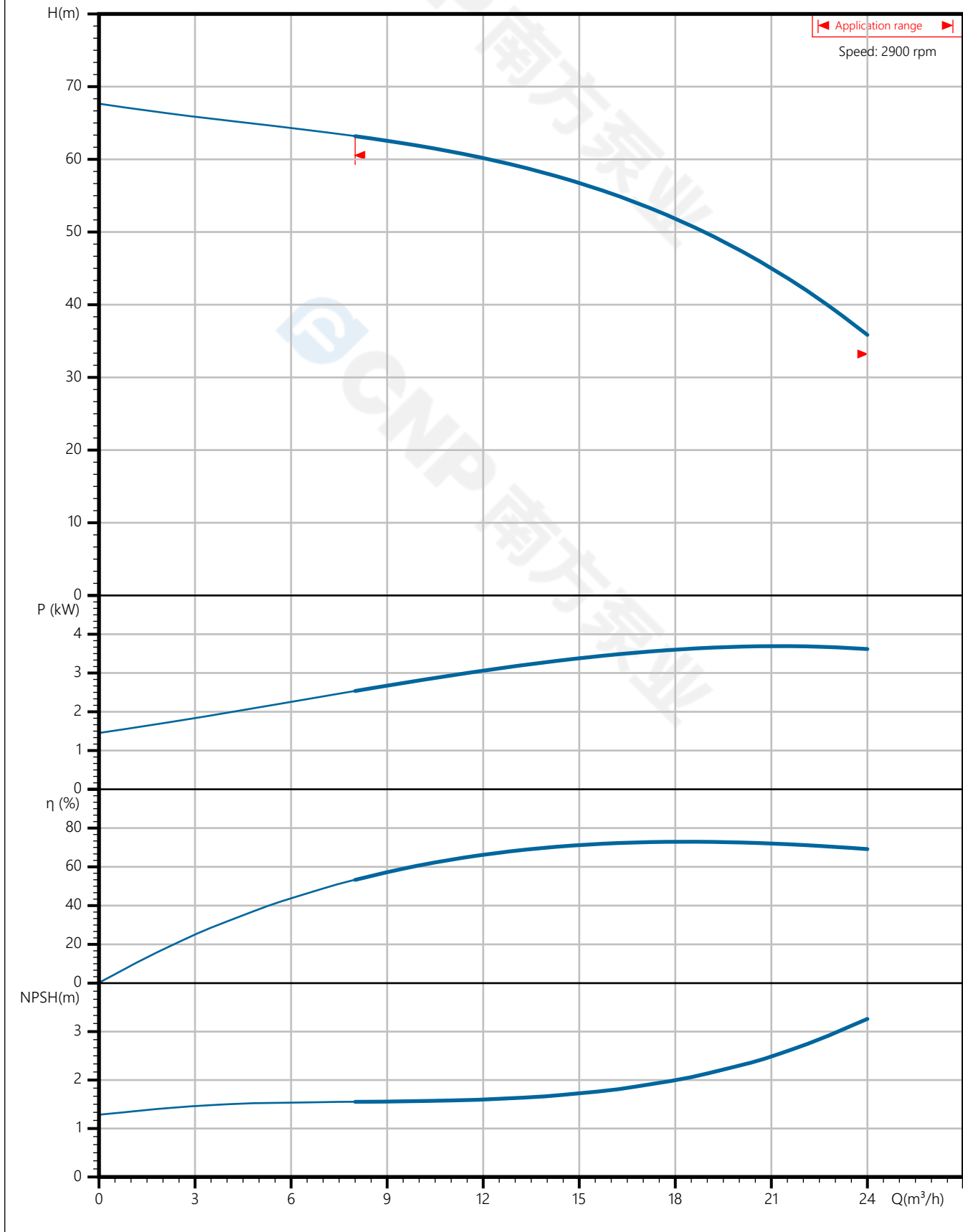

 南方泵业	Тех параметры CDM15-5	завод - изготовитель	Nanfang Pump Industry Co.,Ltd (CNP)
		адрес	Hangzhou, Zhejiang, China
название проекта		телефон	86-571-88637351
		дата	2026.04.20
номер		имя клиента	Stoking
		адрес	
		контакты	Sergey
		телефон	

Номинальные параметры

Модель	CDM15-5
Номер	1100090764
Расход	15 м ³ /ч
Напор	58 М
Ета	71 (%)
Мощность на валу (кВт)	3.31 кВт
NPSHr (М)	1.8
Скорость (об/мин)	2900
Наружный диаметр рабочего колеса (ММ)	105

Среда

Наименование среды	Чистая вода
Температура (°С)	20
Плотность (кг/м ³)	1000
Вязкость среды (мм ² /с)	1

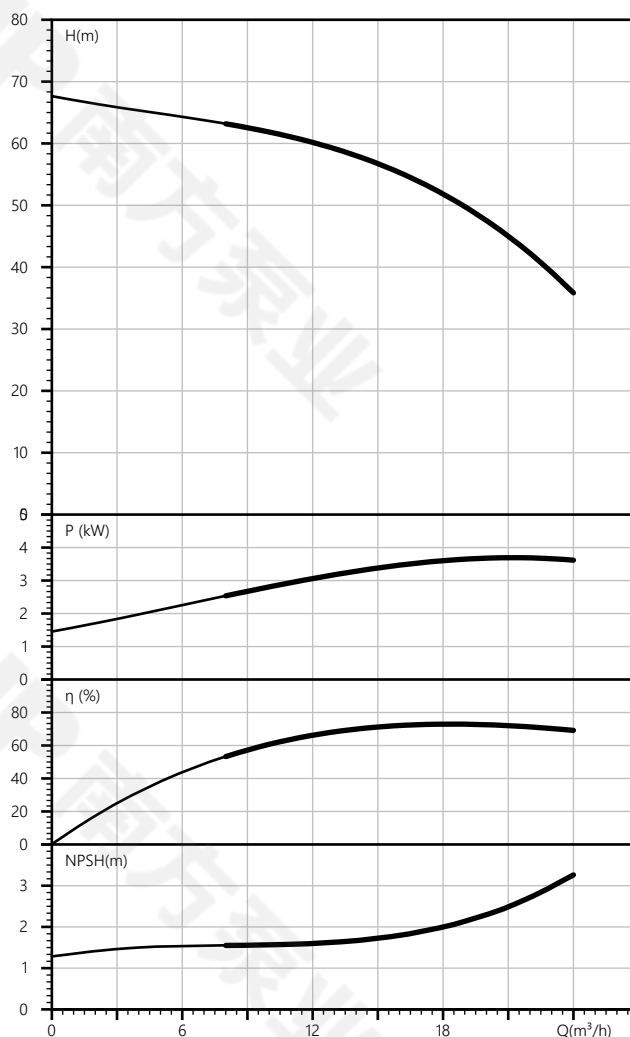

 南方泵业	Чертеж продукта CDM15-5	завод - изготовитель	Nanfang Pump Industry Co.,Ltd (CNP)
		адрес	Hangzhou, Zhejiang, China
		телефон	86-571-88637351
		дата	2026.04.20
название проекта		имя клиента	Stoking
номер		адрес	
		контакты	Sergey
		телефон	

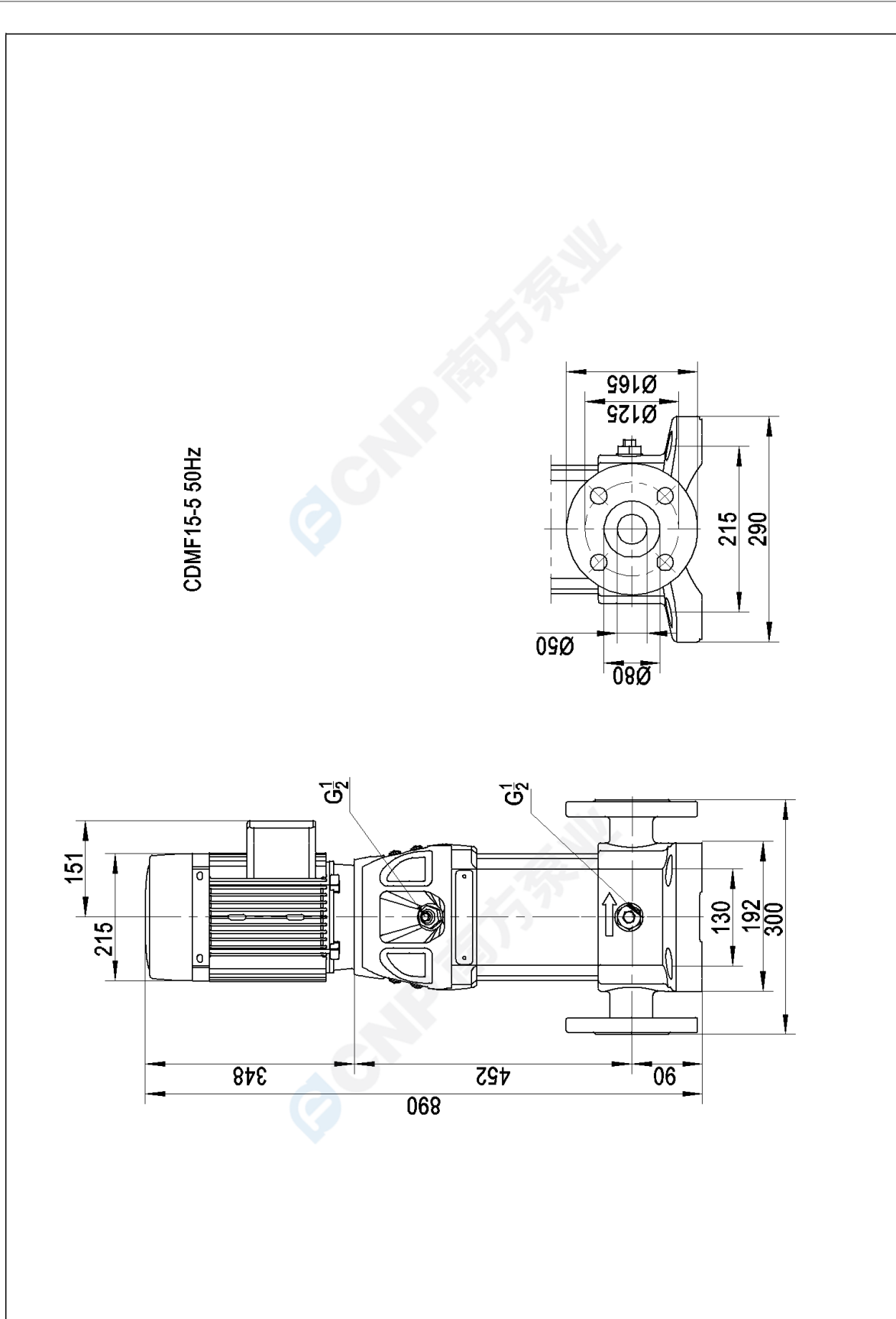

завод - изготовитель	Nanfeng Pump Industry Co.,Ltd (CNP)
адрес	Hangzhou, Zhejiang, China
телефон	86-571-88637351
дата	2026.04.20
имя клиента	Stoking
адрес	
контакты	Sergey
телефон	

название проекта	
номер	

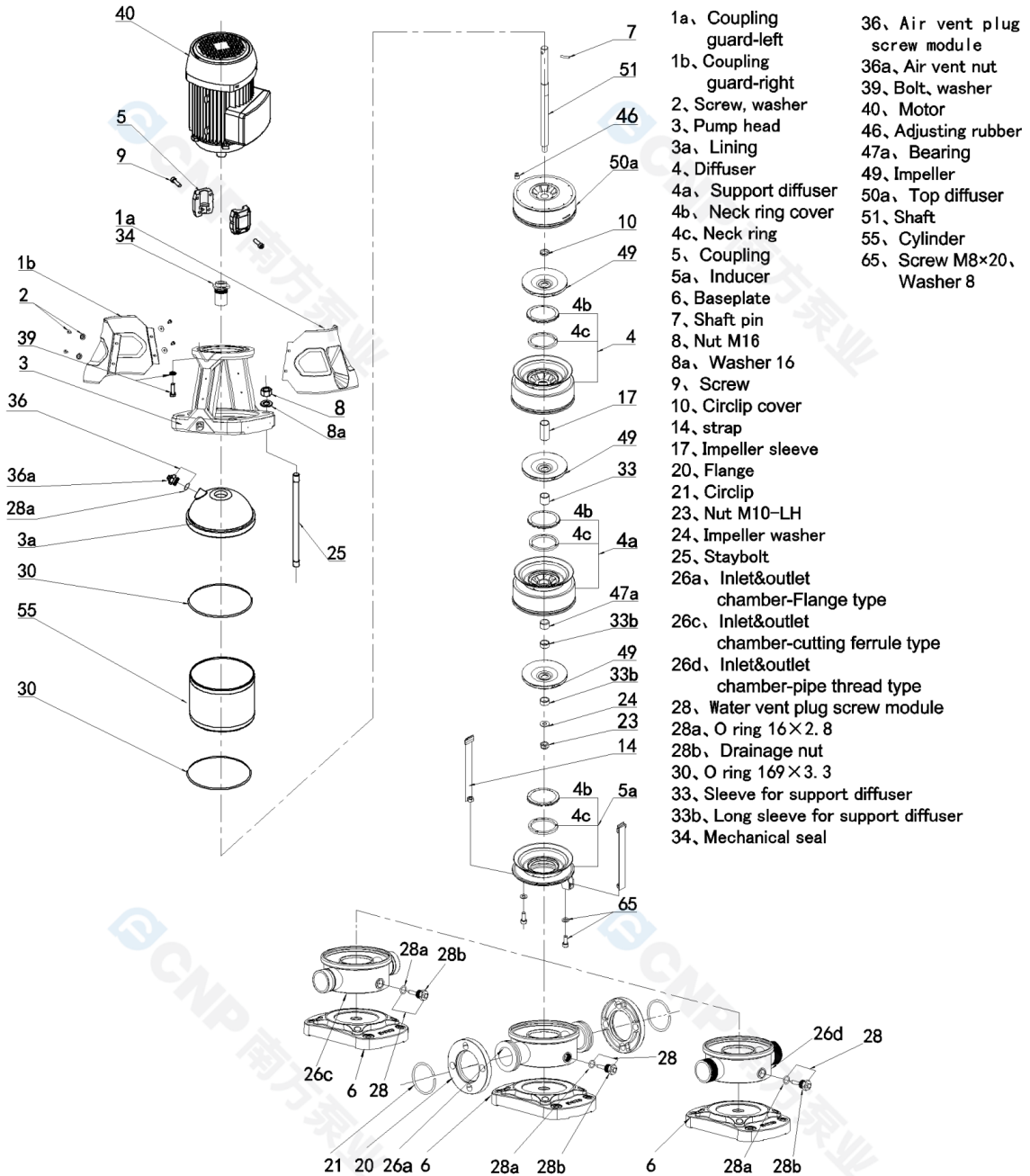

Drawing 1-G CDMF15, 20-240705

 南方泵业	Рисунок модели CDM15-5	завод - изготовитель	Nanfang Pump Industry Co.,Ltd (CNP)
		адрес	Hangzhou, Zhejiang, China
		телефон	86-571-88637351
		дата	2026.04.20
название проекта		имя клиента	Stoking
		адрес	
номер		контакты	Sergey
		телефон	



 南方泵业	Заказ CDM15-5	завод - изготовитель	Nanfang Pump Industry Co.,Ltd (CNP)
		адрес	Hangzhou, Zhejiang, China
		телефон	86-571-88637351
		дата	2026.04.20
		имя клиента	Stoking
название проекта		адрес	
номер		контакты	Sergey
		телефон	

Модель : CDM15-5
 Номер : 1100090764
 Цена :
 Количество : 1
 Общая цена :

Инструкция по

