



|   |  |                      |                                     |
|---|--|----------------------|-------------------------------------|
|  <b>南方泵业</b> | <b>Информация о продукте</b><br><b>SZ80-50-200</b> | завод - изготовитель | Nanfang Pump Industry Co.,Ltd (CNP) |
|   |  | адрес                | Hangzhou, Zhejiang, China           |
|   |  | телефон              | 86-571-88637351                     |
|   |  | дата                 | 2026.06.09                          |
| название проекта  |  | имя клиента          | Stoking                             |
|   |  | адрес                |                                     |
| номер   |  | контакты             | Sergey                              |
|   |  | телефон              |                                     |

|         |            |
|---------|------------|
| Номер : | 1100050152 |
|---------|------------|

|   |   |
|---|---|
| Рисунок модели: (Примечание: фото только для ознакомления)                        | Описание серии :  |
|  | <p>Горизонтальный одноступенчатый фторопластовый центробежный насос, имеет закрытую конструкцию муфты, имеет осевое впускное отверстие и радиальное (лучеобразное) выпускное отверстие, фторопластовые детали гидравлики (F26 или F46).</p> |

#### табличный параметр

|                   |                      |
|-------------------|----------------------|
| Расход            | 50 м <sup>3</sup> /ч |
| напор             | 50 М                 |
| эффективность     | 63 %                 |
| скорость вращения | 2900 rpm             |

#### Технология

|   |      |
|---|------|
| Скорость вращения насоса  | 2900 |
| Номинальные стандарты (стандарты по заводской табличке, стандартная заводская табличка) | CE   |

#### Материал

|                      |     |
|----------------------|-----|
| Рабочее колесо       | F46 |
| Код резины (каучука) | F1  |
| Код материала        | F46 |

#### Установка

|                               |       |
|-------------------------------|-------|
| Максимальное рабочее давление | 10bar |
| Максимальная высота           | 1000m |

#### Среда

|   |  |
|---|--|
| Средняя температура                       | -15°C~+120°C                           |
| Средняя плотность                         | 1.35*10 <sup>3</sup> кг/м <sup>3</sup> |
| Максимальная температура окружающей среды | 40°C                                   |

#### Размер

|                              |                 |
|------------------------------|-----------------|
| Диаметр впускного отверстия  | DN80/PN10       |
| Диаметр выпускного отверстия | DN50/PN10       |
| Расширенный вид              | SZСнесённый вид |

#### Двигатель

|   |            |
|---|------------|
| Номер фазы двигателя                        | Трёхфазный |
| Степень защиты                              | IP55       |
| Класс изоляции                              | F          |
| Питание двигателя                           | 18.5KW     |
| Промышленная частота                        | 50HZ       |
| Номинальное напряжение                      | 380V       |
| Номинальная сила тока                       | 34.7A      |
| Уровень эффективности использования энергии | IE2        |

|   |  |                      |                                     |
|---|--|----------------------|-------------------------------------|
|  <b>南方泵业</b> | <b>Информация о продукте</b><br><b>SZ80-50-200</b> | завод - изготовитель | Nanfang Pump Industry Co.,Ltd (CNP) |
|   |  | адрес                | Hangzhou, Zhejiang, China           |
| название проекта  |  | телефон              | 86-571-88637351                     |
|   |  | дата                 | 2026.06.09                          |
| номер   |  | имя клиента          | Stoking                             |
|   |  | адрес                |                                     |
|   |  | контакты             | Sergey                              |
|   |  | телефон              |                                     |

#### Уплотнение

Торцевое уплотнение SZ-45/MST4

#### Другое (прочее)

Вес (кг) 205

|  |                      |                                     |
|--|----------------------|-------------------------------------|
|  <b>Кривая производительности</b><br><b>SZ80-50-200</b> | завод - изготовитель | Nanfeng Pump Industry Co.,Ltd (CNP) |
|  | адрес                | Hangzhou, Zhejiang, China           |
| название проекта   | телефон              | 86-571-88637351                     |
|  | дата                 | 2026.06.09                          |
| номер  | имя клиента          | Stoking                             |
|  | адрес                |                                     |
|  | контакты             | Sergey                              |
|  | телефон              |                                     |

Чистая вода, температура 20°C, плотность 1000 кг/м<sup>3</sup>, вязкость среды 1 мм<sup>2</sup>/с, ISO9906 : 2012 Grade 3B

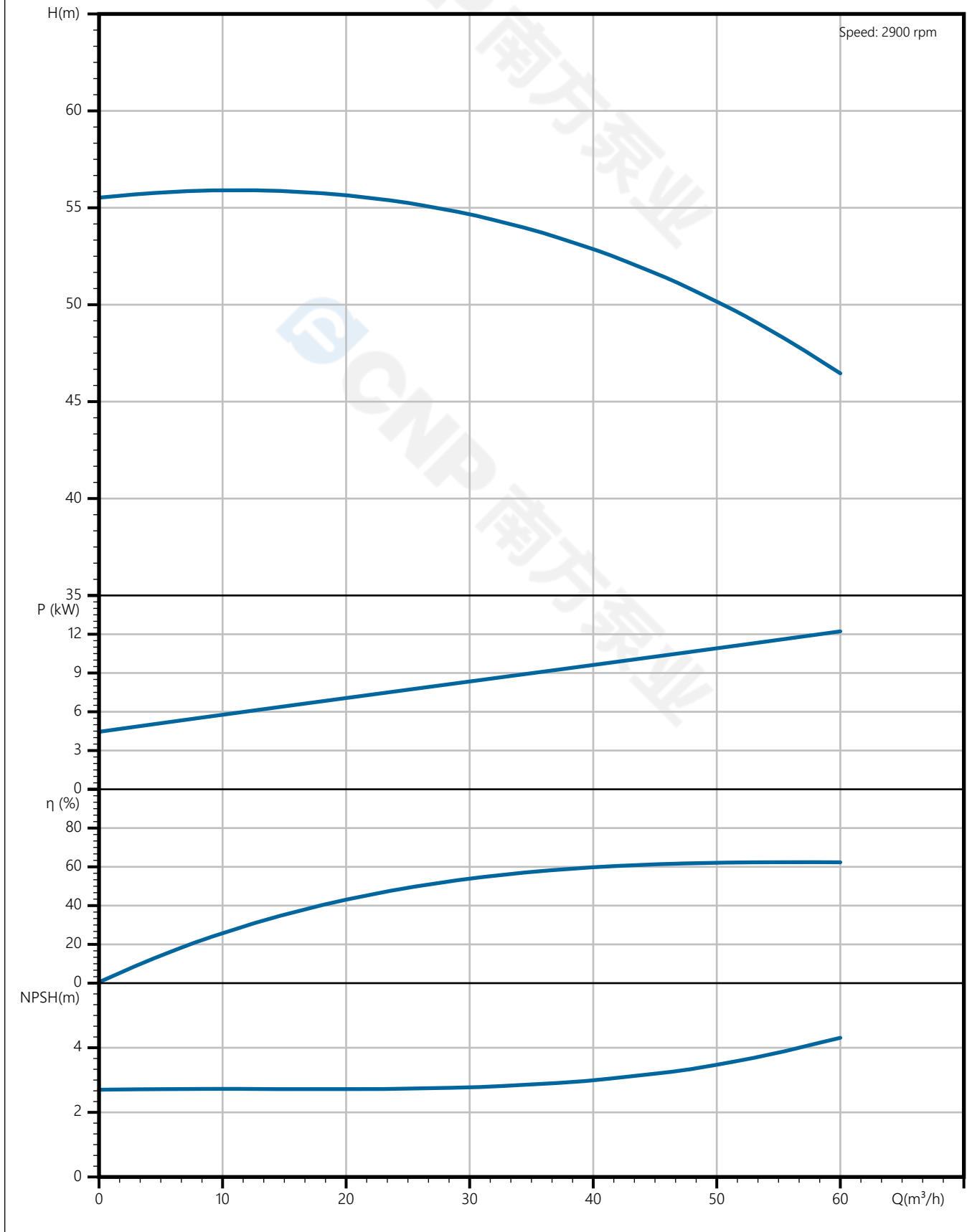

|   |  |                      |                                     |
|---|--|----------------------|-------------------------------------|
|  <b>南方泵业</b> | <b>Тех параметры</b><br><b>SZ80-50-200</b> | завод - изготовитель | Nanfang Pump Industry Co.,Ltd (CNP) |
|   |  | адрес                | Hangzhou, Zhejiang, China           |
| название проекта  |  | телефон              | 86-571-88637351                     |
|   |  | дата                 | 2026.06.09                          |
| номер   |  | имя клиента          | Stoking                             |
|   |  | адрес                |                                     |
|   |  | контакты             | Sergey                              |
|   |  | телефон              |                                     |

### Номинальные параметры

|                                       |                      |
|---------------------------------------|----------------------|
| Модель                                | SZ80-50-200          |
| Номер                                 | 1100050152           |
| Расход                                | 50 м <sup>3</sup> /ч |
| Напор                                 | 50 М                 |
| КПД                                   | 63 (%)               |
| Мощность на валу (кВт)                | 10.8 кВт             |
| NPSHr (М)                             | 3.6                  |
| Скорость (об/мин)                     | 2900                 |
| Наружный диаметр рабочего колеса (ММ) | 199                  |

### Среда

|                                     |             |
|-------------------------------------|-------------|
| Наименование среды                  | Чистая вода |
| Температура (°С)                    | 20          |
| Плотность (кг/м <sup>3</sup> )      | 1000        |
| Вязкость среды (мм <sup>2</sup> /с) | 1           |

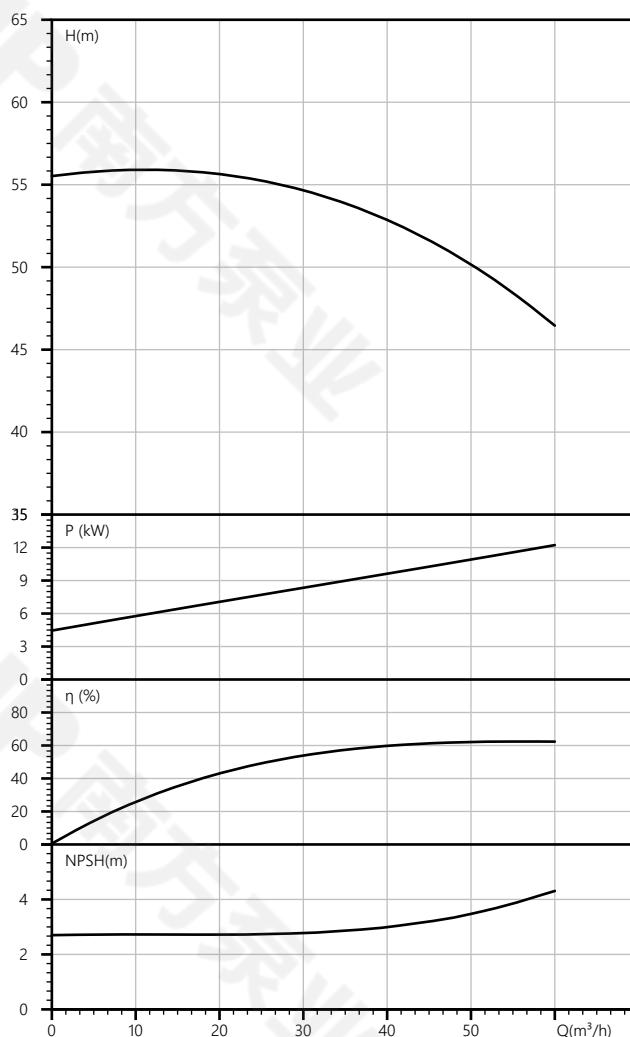

|   |  |                      |                                     |
|---|--|----------------------|-------------------------------------|
|  <b>南方泵业</b> | <b>Чертеж продукта</b><br><b>SZ80-50-200</b> | завод - изготовитель | Nanfeng Pump Industry Co.,Ltd (CNP) |
|   |  | адрес                | Hangzhou, Zhejiang, China           |
| название проекта  |  | телефон              | 86-571-88637351                     |
|   |  | дата                 | 2026.06.09                          |
| номер   |  | имя клиента          | Stoking                             |
|   |  | адрес                |                                     |
|   |  | контакты             | Sergey                              |
|   |  | телефон              |                                     |

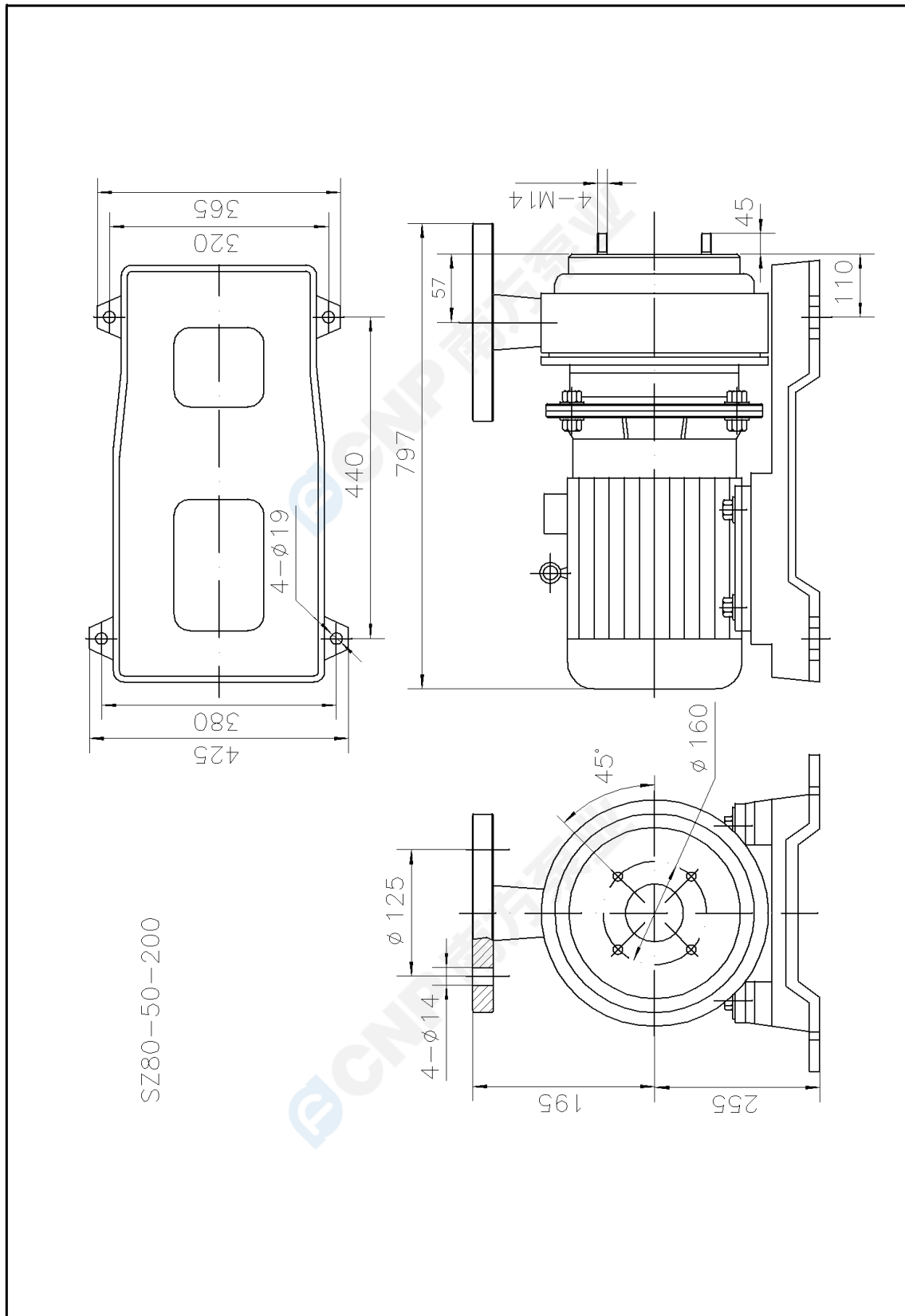

|                      |                                     |
|----------------------|-------------------------------------|
| завод - изготовитель | Nanfeng Pump Industry Co.,Ltd (CNP) |
| адрес                | Hangzhou, Zhejiang, China           |
| телефон              | 86-571-88637351                     |
| дата                 | 2026.06.09                          |
| имя клиента          | Stoking                             |
| адрес                |                                     |
| контакты             | Sergey                              |
| телефон              |                                     |

название проекта

номер

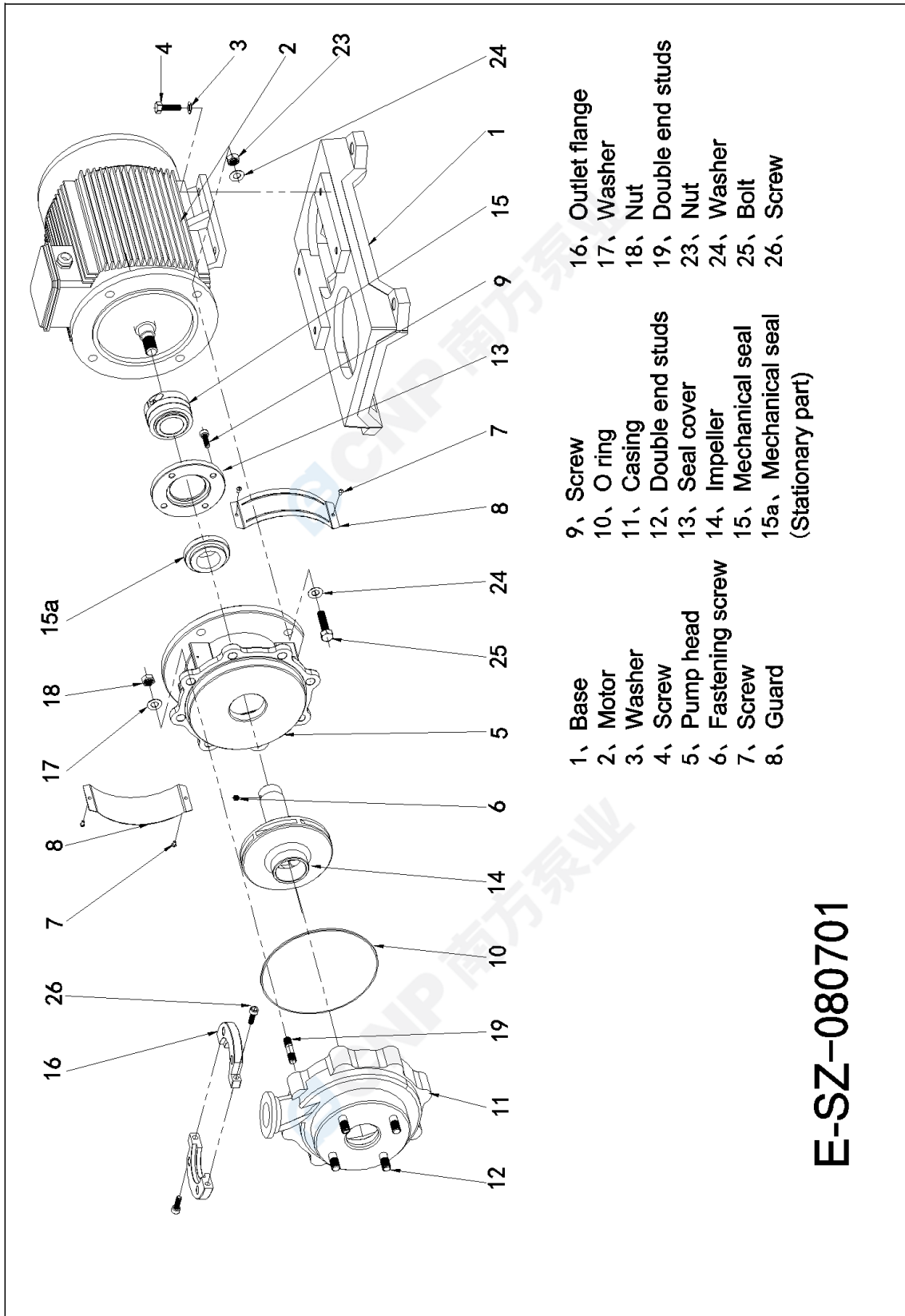

- |                    |  |                      |
|--------------------|--|----------------------|
| 1、 Base            | 9、 Screw                               | 16、 Outlet flange    |
| 2、 Motor           | 10、 O ring                             | 17、 Washer           |
| 3、 Washer          | 11、 Casing                             | 18、 Nut              |
| 4、 Screw           | 12、 Double end studs                   | 19、 Double end studs |
| 5、 Pump head       | 13、 Seal cover                         | 23、 Nut              |
| 6、 Fastening screw | 14、 Impeller                           | 24、 Washer           |
| 7、 Screw           | 15、 Mechanical seal                    | 25、 Bolt             |
| 8、 Guard           | 15a、 Mechanical seal (Stationary part) | 26、 Screw            |

**E-SZ--080701**

|   |   |                      |                                     |
|---|---|----------------------|-------------------------------------|
|  | <b>Рисунок модели</b><br><b>SZ80-50-200</b> | завод - изготовитель | Nanfang Pump Industry Co.,Ltd (CNP) |
|   |   | адрес                | Hangzhou, Zhejiang, China           |
|   |   | телефон              | 86-571-88637351                     |
|   |   | дата                 | 2026.06.09                          |
| название проекта  |   | имя клиента          | Stoking                             |
|   |   | адрес                |                                     |
| номер   |   | контакты             | Sergey                              |
|   |   | телефон              |                                     |



|   |                                    |                      |                                     |
|---|------------------------------------|----------------------|-------------------------------------|
|  <b>南方泵业</b> | <b>Заказ</b><br><b>SZ80-50-200</b> | завод - изготовитель | Nanfang Pump Industry Co.,Ltd (CNP) |
|   |                                    | адрес                | Hangzhou, Zhejiang, China           |
|   |                                    | телефон              | 86-571-88637351                     |
|   |                                    | дата                 | 2026.06.09                          |
|   |                                    | имя клиента          | Stoking                             |
| название проекта  |                                    | адрес                |                                     |
| номер   |                                    | контакты             | Sergey                              |
|   |                                    | телефон              |                                     |

Модель : SZ80-50-200

Номер : 1100050152

Цена :

Количество : 1

Общая цена :

Инструкция по

