

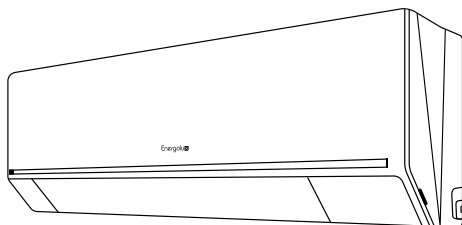

Руководство по эксплуатации Гарантийный талон

Блоки кондиционеров воздуха
сплит-системы LUGANO и LUGANO PRO LINE



СЕРИЯ LUGANO

SAS09DL1-AI | SAU09DL1-AI
SAS12DL1-AI | SAU12DL1-AI
SAS18DL1-AI | SAU18DL1-AI
SAS24DL1-AI | SAU24DL1-AI

СЕРИЯ LUGANO PRO LINE*

SAS09DL2-AI | SAU09DL2-AI
SAS12DL2-AI | SAU12DL2-AI
SAS18DL2-AI | SAU18DL2-AI

* Расширенный диапазон температур
наружного воздуха при работе на обогрев

Перед началом эксплуатации прибора внимательно
изучите данное руководство и храните его в доступном месте.

Содержание

2	Используемые обозначения
3	Правила безопасности
3	Назначение
4	Устройство кондиционера
5	Электрические схемы
8	Пульт дистанционного управления
17	Установка WiFi модуля
18	Загрузка и установка приложения
19	Уход и обслуживание
20	Технические характеристики
22	Устранение неисправностей
24	Условия эксплуатации
24	Комплектация
24	Утилизация прибора
24	Дата изготовления
24	Гарантия
25	Сертификация продукции
26	Протокол о приемке оборудования
28	Гарантийный талон

Используемые обозначения



ВНИМАНИЕ!

Требования, несоблюдение которых может привести к тяжелой травме или серьезному повреждению оборудования.



ОСТОРОЖНО!

Требования, несоблюдение которых может привести к серьезной травме или летальному исходу.



ВАЖНО ЗНАТЬ

1. Если поврежден кабель питания, он должен быть заменен авторизованной сервисной службой во избежание серьезных травм
2. Кондиционер воздуха должен быть установлен с соблюдением существующих местных норм и правил эксплуатации электрических сетей
3. Производитель оставляет за собой право без предварительного уведомления покупателя вносить изменения в конструкцию, комплектацию или технологию изготовления изделия с целью улучшения его свойств
4. В тексте и цифровых обозначениях руководства могут быть допущены опечатки. Актуальная информация о кондиционерах воздуха Energolux находится на сайте www.energolux.com
5. На корпусе прибора есть этикетка, на которой указаны основные технические характеристики кондиционера воздуха
6. После установки кондиционера электрическая вилка должна находиться в доступном месте
7. Неисправные батарейки пульта должны быть заменены
8. Кондиционер должен быть установлен на достаточно надежных кронштейнах
9. Если после прочтения руководства у вас останутся вопросы по эксплуатации прибора, обратитесь к продавцу или в специализированный сервисный центр для получения разъяснений
10. Важные меры предосторожности и описание работы прибора, содержащиеся в данном руководстве, не включают всех возможных режимов и ситуаций, которые могут встречаться в процессе эксплуатации кондиционера воздуха. Необходимо понимать, что здравый смысл, осторожность и тщательность являются факторами, которые невозможно «встроить» ни в один прибор

Правила безопасности



ВНИМАНИЕ!

- Использование кондиционера при низких температурах может привести к его неисправности.
- Монтаж кондиционера должен осуществляться квалифицированными специалистами официального дилера.
- Перед установкой кондиционера убедитесь, что параметры местной электрической сети соответствуют параметрам, указанным на табличке с техническими данными прибора.
- Не допускается установка кондиционера в местах возможного скопления легковоспламеняющихся газов и помещениях с повышенной влажностью (ванные комнаты, зимние сады).
- Не устанавливайте кондиционер вблизи источников тепла.
- Чтобы избежать сильной коррозии кондиционера, не устанавливайте наружный блок в местах возможного попадания на него соленой морской воды.
- Все кабели и розетки должны соответствовать техническим характеристикам прибора и электрической сети.
- Кондиционер должен быть надежно заземлен.



ВНИМАНИЕ!

- Внимательно прочитайте эту инструкцию перед установкой и эксплуатацией кондиционера, если у вас возникнут вопросы обращайтесь к официальному дилеру производителя.
- Используйте прибор только по назначению указанному в данной инструкции.
- Не храните бензин и другие летучие и легковоспламеняющиеся жидкости вблизи кондиционера – это очень опасно!
- Кондиционер не дает притока свежего воздуха! Чаще проветривайте помещение, особенно если в помещении работают приборы на жидком топливе, которые снижают количество кислорода в воздухе.



ОСТОРОЖНО!

- Не подключайте и не отключайте кондиционер от электрической сети, вынимая вилку из розетки, используйте кнопку ВКЛ/ВЫКЛ.
- Не засовывайте посторонние предметы в воздухозаборные решетки кондиционера. Это опасно, т.к. вентилятор вращается с высокой скоростью.
- Не позволяйте детям играть с кондиционером.
- Не охлаждайте и не нагревайте воздух в помещении очень сильно если в нем находятся дети или инвалиды.

Назначение

Прибор предназначен для охлаждения, обогрева, осушения и вентиляции воздуха в бытовых помещениях.

Устройство кондиционера

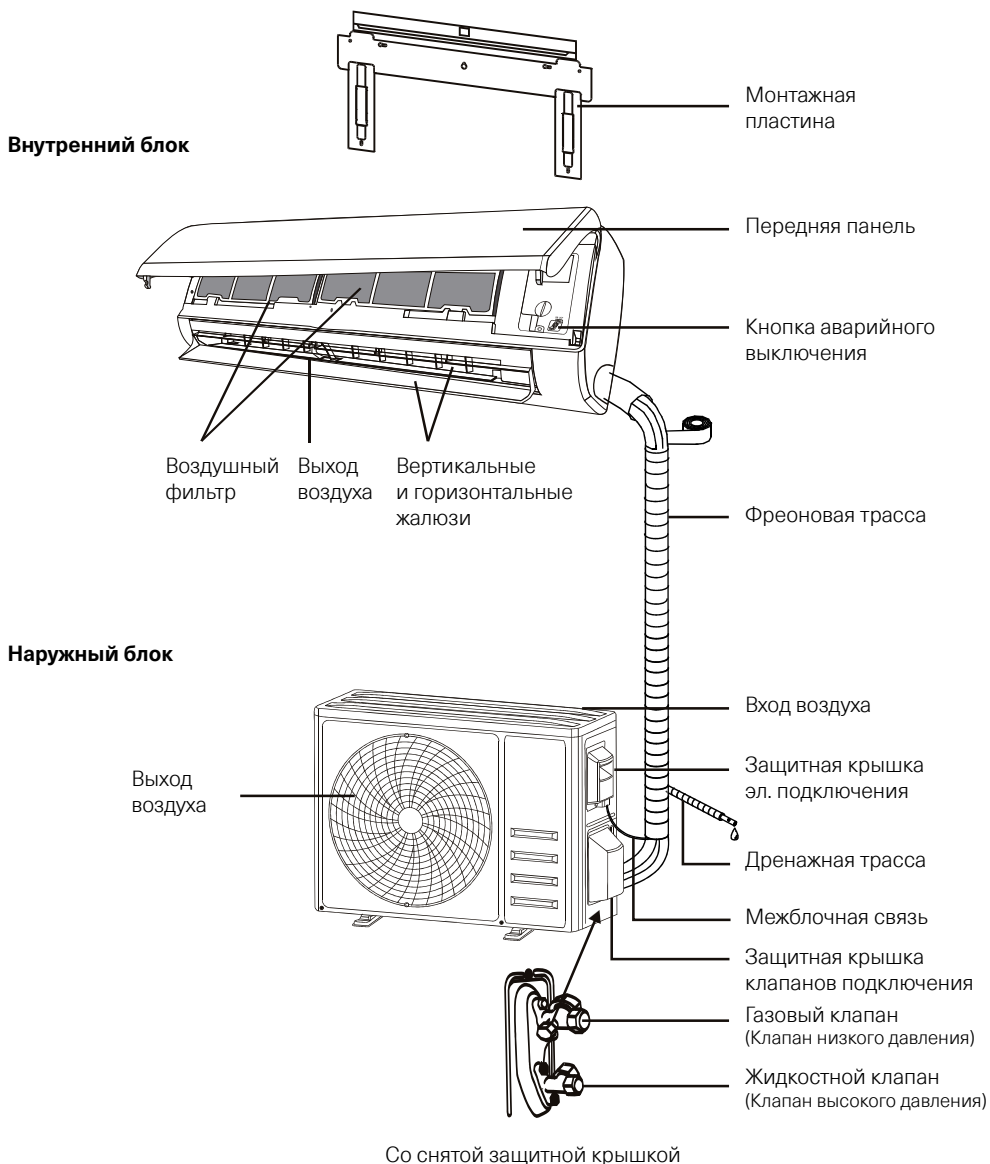

ПРИМЕЧАНИЕ

Внешний вид блоков Вашего кондиционера может отличаться от схематичных изображений в инструкции

Электрические схемы

Сплит-системы серии Lugano

Внутренний блок:

SAS09DL1-AI, SAS12DL1-AI, SAS18DL1-AI, SAS24DL1-AI

Сплит-системы серии Lugano PRO Line

Внутренний блок:

SAS09DL2-AI, SAS12DL2-AI, SAS18DL2-AI

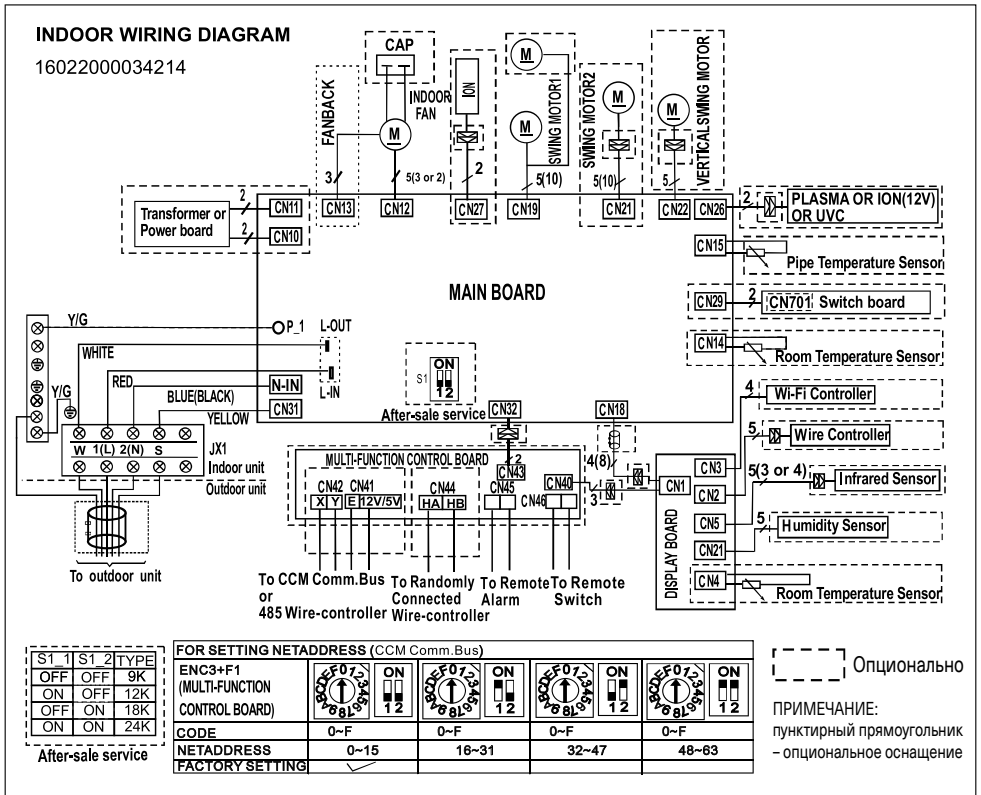

Сплит-системы серии Lugano

Наружный блок:

SAU09DL1-AI, SAU12DL1-AI, SAU18DL1-AI

Сплит-системы серии Lugano PRO Line

Наружный блок:

SAU09DL2-AI, SAU12DL2-AI

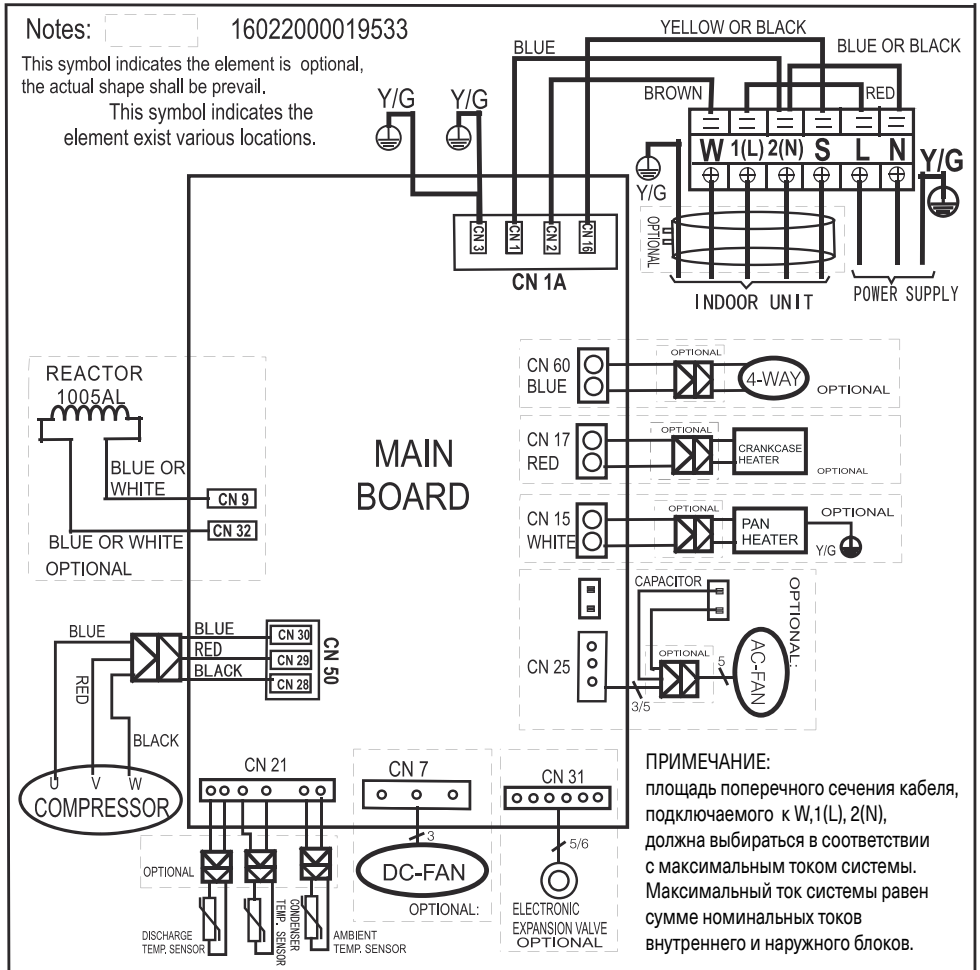

Сплит-системы серии Lugano

Наружный блок:

SAU24DL1-AI

Сплит-системы серии Lugano PRO Line

Наружный блок:

SAU18DL2-AI

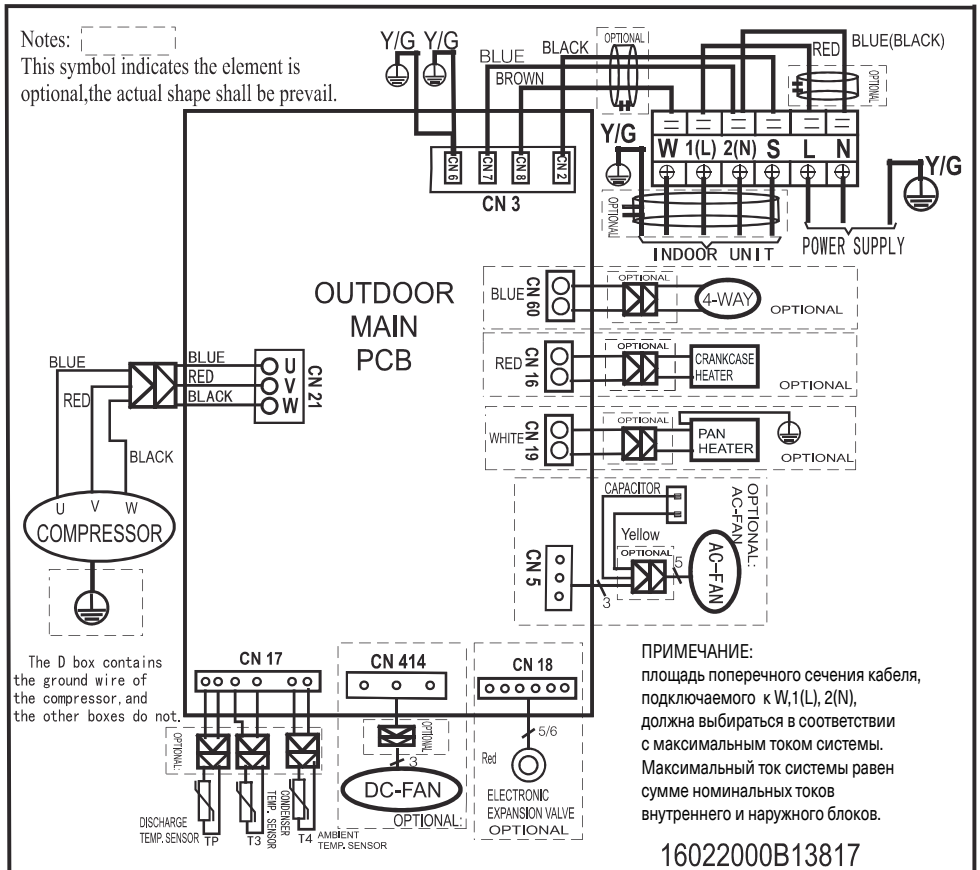

Пульт дистанционного управления

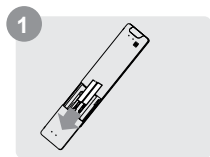

ВСТАВЬТЕ ЭЛЕМЕНТЫ ПИТАНИЯ

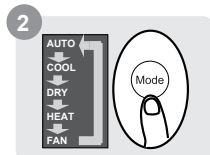

ВЫБЕРИТЕ РЕЖИМ

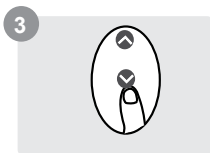

УСТАНОВИТЕ ТЕМПЕРАТУРУ

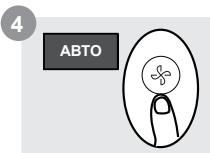

НАЖМИТЕ КНОПКУ
ВКЛЮЧЕНИЯ

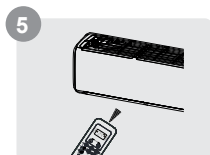

НАПРАВЬТЕ ПУЛЬТ НА
ВНУТРЕННИЙ БЛОК



УСТАНОВИТЕ СКОРОСТЬ
ВРАЩЕНИЯ ВЕНТИЛЯТОРА

Установка и замена элементов питания

В комплекте с вашим кондиционером могут поставляться два элемента питания (у определённых моделей). Вставьте их в пульт дистанционного управления прежде, чем начинать пользоваться им.

1. Чтобы открыть отсек для батарей, сдвиньте вниз расположенную сзади крышку ПДУ.
2. Для правильной ориентации батареи обращайте внимание на символы (+) и (-) внутри отсека.
3. Закройте крышку батарейного отсека.

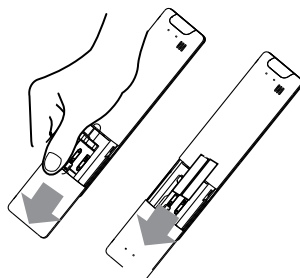

ВКЛ./ВЫКЛ.
Кнопка включения/выключения кондиционера.

ТЕМП. \wedge
Кнопка повышения значения температуры с шагом 1 °C. Макс. значение температуры: 30°C.

ПРИМЕЧАНИЕ: Удерживайте нажатыми кнопки \vee и \wedge в течение 3 секунд для переключения показаний температуры между °C и °F.

SET [УСТАНОВКА]
Кнопка последовательного выбора функций:
Сон (☾) → Слежение (Δ) → Режим AP (☁) → Fresh...
Когда на дисплее начнёт мигать значок выбранной функции, подтвердите выбор нажатием кнопки OK.

ТЕМП. \vee
Кнопка уменьшения значения температуры с шагом 1 °C.
Мин. значение температуры: 16°C.

FAN SPEED [СКОРОСТЬ ВЕНТИЛЯТОРА]

Кнопка последовательного переключения скорости вращения вентилятора:
Авто → 20% → 40% → 60% → 80% → 100%.
Нажимайте кнопки **ТЕМП.** \vee или \wedge для увеличения/уменьшения скорости вращения вентилятора с шагом 1%.

SWING [УПРАВЛЕНИЕ ДВИЖЕНИЕМ ЖАЛЮЗИ]

Кнопка запуска и остановки движения горизонтальных жалюзи. Удерживание нажатой в течение 2 секунд запускает функцию автоматического качания вертикальных жалюзи (на некоторых моделях)

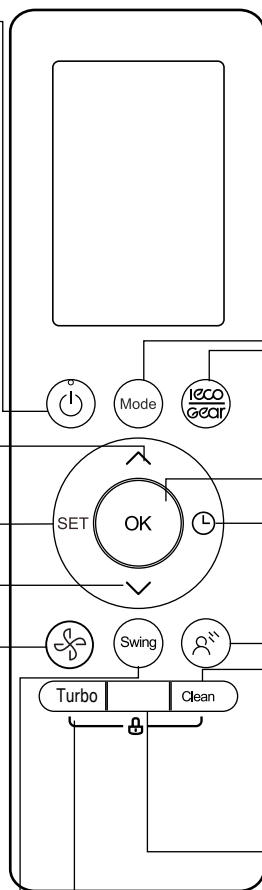

MODE [РЕЖИМ]

Кнопка последовательного выбора рабочих режимов:
АВТО → **ОХЛАЖДЕНИЕ** → **ОСУШЕНИЕ** → **НАГРЕВ** → **ВЕНТИЛЯЦИЯ**

ECO/GEAR

Нажимайте эту кнопку для последовательного переключения уровней экономии электроэнергии в следующем порядке:

ECO → GEAR(75%) → GEAR(50%) → Предыдущий режим настройки → ECO ……

OK

Служит для подтверждения выбранных настроек.

TIMER [ТАЙМЕР]

Устанавливает таймер включения и выключения кондиционера

BREEZE AWAY [БРИЗ]

Эта функция предотвращает непосредственное выдувание воздуха на тело и создаёт высокий уровень комфорта.

ПРИМЕЧАНИЕ: Данная функция доступна только в режимах охлаждения, вентиляции и осушения.

CLEAN [ОЧИСТКА]

Кнопка включения и выключения функции самоочистки "Self Clean" или активной очистки "Active Clean" (Зависит от модели пульта ДУ)

Turbo [ТУРБО]

Режим повышенной мощности TURBO предназначен для максимально быстрого достижения заданной температуры

LED [ИНДИКАЦИЯ]

Кнопка включения и выключения светодиодного дисплея и звукового сигнала внутреннего блока (в зависимости от модели) для создания атмосферы тишины и покоя.

Информация на ЖКИ отображается, если питание ПДУ подано.

Индикатор передачи сигнала
Появляется во время передачи сигнала с ПДУ на внутренний блок



ON
Индикатор ТАЙМЕРА ВКЛЮЧЕНИЯ

OFF
Индикатор ТАЙМЕРА ВЫКЛЮЧЕНИЯ

 Индикатор мало шумного режима







Индикатор СКОРОСТИ ВЕНТИЛЯТОРА

Отображает установленную скорость вентилятора:

Мал.		21%-40%
Низк.		41%-60%
Сред.		61%-80%
Высок.		81%-100%

Примечание:

Все виды индикации на ЖКИ приведены здесь только для наглядности. Во время работы ЖКИ отображает лишь необходимую индикацию.

-  Индикатор режима Бриз (Breeze Away)
-  Индикатор функции активной очистки Active clean
-  Индикатор функции Fresh
-  Индикатор режима сна Sleep
-  Индикатор функции слежения (Follow me)
-  Индикатор функции беспроводного управления
-  Индикатор низкого заряда батарей (если мигает)



Отображение РЕЖИМОВ
Отображает выбранный режим, а именно:

AUTO COOL DRY HEAT FAN

Индикатор режима ECO
Отображается при включении функции ECO

Индикатор GEAR
Отображается при включении функции GEAR

Индикатор блокировки
Отображается при включении блокировки.

Индикатор температуры/таймера/скорости вентилятора
По умолчанию отображает заданную температуру или скорость вентилятора, а при использовании таймеров включения/выключения — значения настройки.

- Диапазон температур: 16-30°C (20-28°C) (В зависимости от модели пульта ДУ)
- Диапазон настройки таймера: 0-24 часа
- Диапазон настройки скорости вентилятора: Авто-100%
- В режиме вентиляции (FAN) этот индикатор не горит.

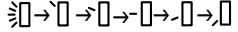
Индикатор поворота горизонтальных жалюзи

 Индикатор автоматического качания вертикальных жалюзи

A Индикатор режима **B** TURBO



ВНИМАНИЕ!

Убедитесь в том, что электропитание на кондиционер подано.

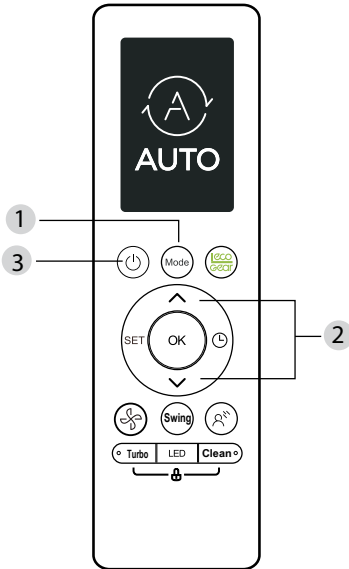

Режим ОХЛАЖДЕНИЕ

1. Нажимая кнопку MODE, выберите режим COOL.
2. Кнопками \wedge или \vee задайте желаемую температуру.
3. Нажмите кнопку FUN для выбора скорости вентилятора в диапазоне Авто-100%.
4. Нажмите кнопку ON/OFF чтобы включить кондиционер.

Установка температуры

Диапазон рабочих температур устройств составляет: 16-30°C/20-28°C.

Значения задаваемой температуры можно изменять с шагом 1 °C.

Автоматический режим

В режиме AUTO, в зависимости от заданной температуры, происходит автоматический выбор режима охлаждения или нагрева.

1. Нажмите кнопку MODE, чтобы выбрать режим AUTO.
2. Кнопками \wedge или \vee задайте желаемую температуру.

3. Нажмите кнопку FUN для выбора скорости вентилятора в диапазоне Авто-100%.

4. Нажмите кнопку ON/OFF чтобы включить кондиционер.

ПРИМЕЧАНИЕ: В режиме AUTO выбрать скорость вращения вентилятора нельзя.

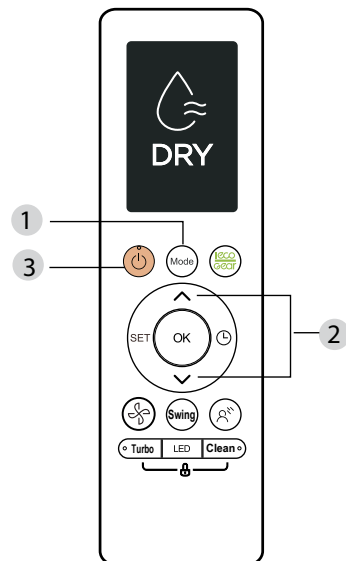
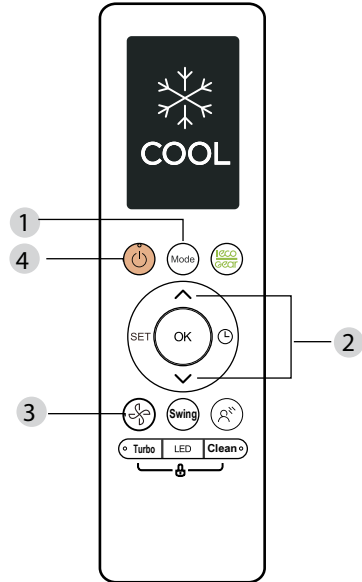

Режим ВЕНТИЛЯЦИЯ

1. Нажимая кнопку MODE, выберите режим FAN.
2. Нажмите кнопку FAN для выбора скорости вентилятора в диапазоне Авто-100%.
3. Нажмите кнопку ON/OFF чтобы включить кондиционер.

ПРИМЕЧАНИЕ: В режиме FAN задать температуру нельзя. Поэтому на индикаторном ЖК-дисплее ПДУ температура отображаться не будет.

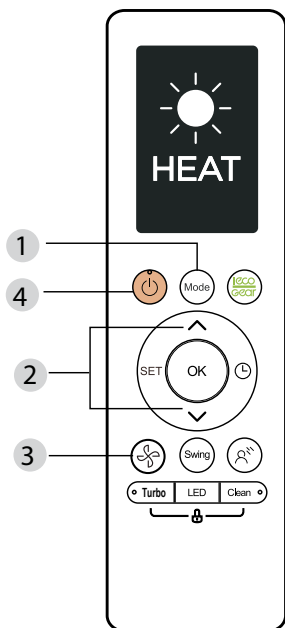

Режим ОСУШЕНИЕ

1. Нажимая кнопку MODE, выберите режим DRY.
2. Кнопками \wedge или \vee задайте желаемую температуру.
3. Нажмите кнопку ON/OFF чтобы включить кондиционер.

ПРИМЕЧАНИЕ: В режиме DRY скорость вращения вентилятора изменить нельзя.

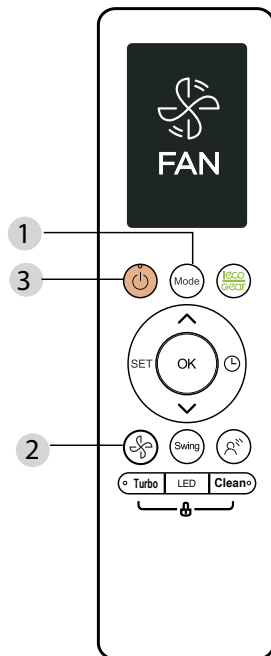

Режим НАГРЕВ

1. Нажимая кнопку MODE, выберите режим HEAT.
2. Кнопками \wedge или \vee задайте желаемую температуру.
3. Нажмите кнопку FAN для выбора скорости вентилятора в диапазоне Авто-100%.
4. Нажмите кнопку ON/OFF чтобы включить кондиционер.

ПРИМЕЧАНИЕ: Эффективность действия режима НАГРЕВ снижается при падении температуры наружного воздуха.

В режиме нагрева возможно включение функции автоматического размораживания наружного блока и на панели внутреннего блока загорится символ: dF

Настройка функции TIMER [ТАЙМЕР]

ТАЙМЕР позволяет задать период времени, по истечении которого кондиционер автоматически включится или выключится.

Настройка таймера включения

Нажатием кнопки TIMER запустите процедуру настройки времени включения.

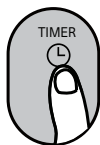

Несколькими нажатиями кнопок \wedge или \vee выберите желаемое время включения кондиционера.

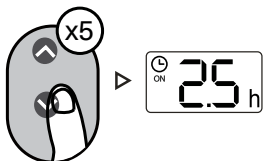

Направьте пульт на внутренний блок и держите в течение 1 секунды для активации таймера включения.



Настройка таймера выключения

Нажатием кнопки TIMER запустите процедуру настройки времени выключения.

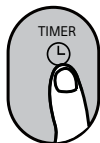

Несколькими нажатиями кнопок \wedge или \vee выберите желаемое время выключения кондиционера.

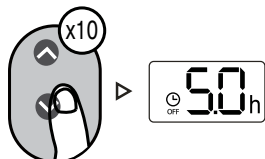

Направьте пульт на внутренний блок и держите в течение 1 секунды для активации таймера включения.



ПРИМЕЧАНИЕ:

1. При настройке таймеров включения и выключения каждое нажатие изменяет значение на 30 мин до достижения 10 часов. В диапазоне значений времени от 10 до 24 часов шаг изменения настройки составляет 1 час. (Например, при пятикратном нажатии будет установлено значение 2,5 ч, при нажатии 10 раз - 5 ч) По достижении 24 ч таймер сбрасывается на 0,0.

2. Отключение обеих функций выполняется установкой таймера на 0,0 ч.м

Настройка таймера включения и выключения (пример)

Помните, что задаваемые в обоих таймерах значения времени означают периоды в часах, отсчитываемые с текущего момента.

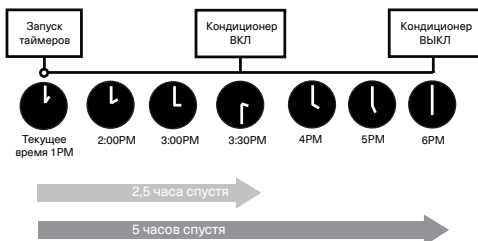
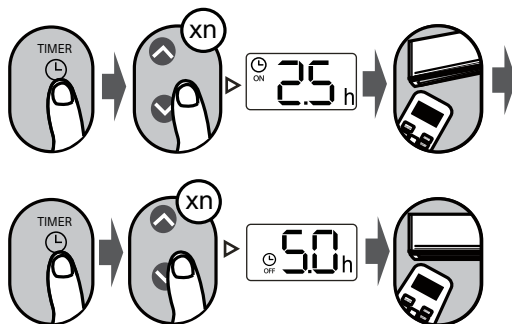

Функция перемещения жалюзи

Нажмите кнопку Swing

[Изменение положения жалюзи]

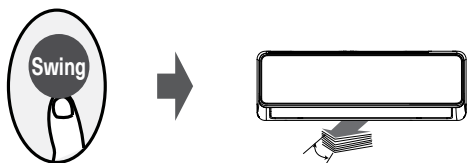

При нажатии кнопки Swing горизонтальные жалюзи начнут автоматически двигаться вверх-вниз. Чтобы остановить их, нажмите кнопку ещё раз.



Нажмите кнопку LED

Нажатие на кнопку включает и выключает дисплей внутреннего блока.

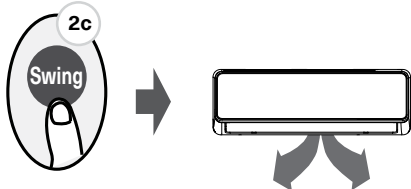

Удерживайте кнопку нажатой более 2 секунд для активации функции автоматического качания вертикальных жалюзи. (В зависимости от модели).

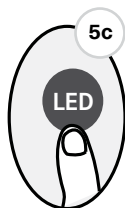

Нажимайте это кнопку более 5 секунд (у некоторых моделей)

Удерживайте эту кнопку нажатой более 5 секунд для отображения фактической температуры воздуха в помещении.

Повторное нажатие в течение более 5 секунд вернёт на дисплей значение заданной температуры.

Направление воздушного потока

Продолжая нажимать кнопку SWING можно выбрать одно из пяти различных направлений потока воздуха. Каждое нажатие кнопки поворачивает жалюзи на определённый угол. Нажимайте кнопку до тех пор, пока не будет достигнуто наиболее предпочтительное направление воздушного потока.

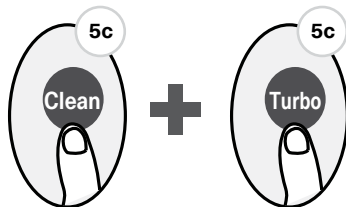
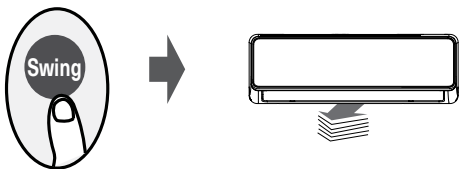

Нажмите одновременно кнопку «Clean» и кнопку «Turbo» на 5 секунд, чтобы активировать функцию блокировки.

Все кнопки не будут реагировать, за исключением повторного нажатия этих двух кнопок в течение двух секунд, чтобы отключить блокировку.

ПРИМЕЧАНИЕ: При отключённом кондиционере одновременное нажатие и удержание кнопок MODE и SWING дольше 1 секунды открывает жалюзи под углом, облегчающим их чистку. Одновременно нажмите и удерживайте кнопки MODE и SWING в течение 1 секунды для сброса положения жалюзи (в зависимости от модели пульты ДУ).

Функция ECO/GEAR

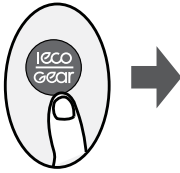

Нажимайте кнопку ECO/GEAR для последовательного переключения уровней экономии электроэнергии в следующем порядке: ECO → GEAR(75%) → GEAR(50%) → Предыдущий режим настройки → ECO.....

Режим ECO:

В режиме охлаждения нажмите эту кнопку для автоматической установки заданной температуры 24°C и режима автоматической настройки скорости вентилятора, это позволит экономить электроэнергию (если заданная температура ниже 24°C). Если заданная температура находится в диапазоне между 24 и 30°C, нажмите кнопку ECO, при этом режим работы вентилятора изменится на Auto, а заданная температура останется неизменной.

ПРИМЕЧАНИЕ: При нажатии кнопки ECO, изменении режима работы или задании температуры ниже 24°C режим ECO отключается. При работе в режиме ECO заданная температура должна быть 24°C или менее, в противном случае возможна недостаточная эффективность охлаждения. Если вы почувствуете дискомфорт, нажмите вновь кнопку ECO для отключения одноименного режима.

Режим GEAR:

Нажмите кнопку ECO/GEAR для последовательного переключения режимов GEAR: 75% (снижение потребления электроэнергии до 75%)



50% (снижение потребления электроэнергии до 50%)



Предыдущий режим настройки.

В режиме GEAR показания на дисплее пульта ДУ переключаются между значением потребления электроэнергии и заданной температурой.

Функция TURBO

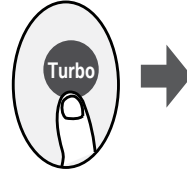

Нажмите кнопку «TURBO»

Если вы выберете функцию «TURBO» в режиме «COOL», устройство будет подавать холодный воздух с самым сильным ветром, чтобы запустить процесс охлаждения.

Если вы выберете функцию «TURBO» в режиме «HEAT», устройство будет подавать теплый воздух с наибольшей настройкой ветра, чтобы запустить процесс нагрева (некоторые устройства).

Для агрегатов с электрическими нагревательными элементами активируется электрический нагреватель и запустить процесс нагрева.

Функция Silence (Малошумный режим)

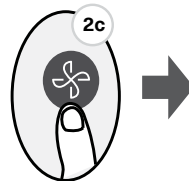

Удерживайте кнопку FAN нажатой более 2 секунд для включения / выключения функции Silence.

Так как в этом режиме компрессор работает на малых оборотах, возможен недостаточный уровень охлаждения или нагрева. Нажатие кнопок ON/OFF, MODE, SLEEP, TURBO или CLEAN отключает функцию SILENCE.

Функция FP

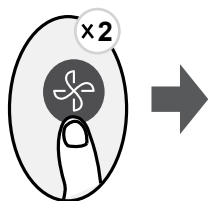

Нажмите эту кнопку дважды в течение секунды в режиме НАГРЕВ при заданной температуре 16°C или 20°C.

Вентилятор устройства будет работать с высокой скоростью (при включённом компрессоре), в качестве заданной температуры автоматически будет выставлено значение 8°C.

ПРИМЕЧАНИЕ: Данный режим работает только на кондиционерах воздуха с функцией теплового насоса. Двойное нажатие этой кнопки в режиме НАГРЕВ при заданной температуре 16°C или 20°C запускает функцию FP. Нажатие кнопок ON/OFF, SLEEP, MODE, FAN или TEMP отключает данную функцию.

Выбор функции

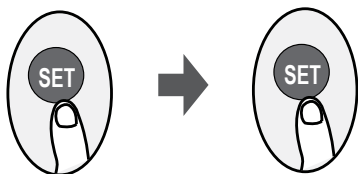

или

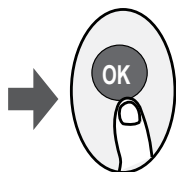
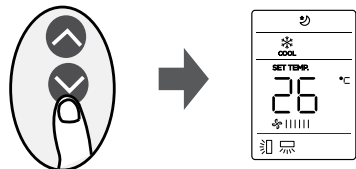

1. Нажмите кнопку SET для перехода к выбору функций, затем при помощи кнопок SET, TEMP \wedge или TEMP \vee выберите нужную функцию. Когда на дисплее начнёт мигать значок выбранной функции, подтвердите выбор нажатием кнопки OK.

2. Для отмены выбранной функции повторите описанные выше действия.

3. Нажимайте кнопку SET для последовательного выбора функций:

Бриз* (🌀) → Сон (🌙) → Слежение (👁️) → режим AP (👁️)

* Если на вашем пульте ДУ есть кнопки Breeze Away или Fresh, вы не можете выбирать соответствующие функции кнопкой SET.

Бриз (🌀)

Эта функция предотвращает непосредственное выдувание воздуха на тело и создаёт высокий уровень комфорта.

ПРИМЕЧАНИЕ: Данная функция доступна только в режимах охлаждения, вентиляции и осушения.

Функция FRESH (🌿)

При включении этой функции подаётся питание на ионизатор который очищает воздух от загрязнений и пылицы растений.

Функция SLEEP (🌙)

Функция SLEEP [Сон] уменьшает потребление электроэнергии пока вы спите (т.е. когда вам не нужны те же установки температуры, чтобы чувствовать себя комфортно). Эту функцию можно активировать только с пульта дистанционного управления.

ПРИМЕЧАНИЕ: В режимах вентиляции (FAN) и осушения (DRY) функция SLEEP не работает.

Функция слежения (👁️)

При включении функции слежения (FOLLOW ME) пульт ДУ измеряет температуру в месте его нахождения и передаёт эти сведения внутреннему блоку с трехминутным интервалом. Измерение температуры помещения в районе ПДУ (а не в месте установки внутреннего блока) позволяет работающему в режиме AUTO, COOL или HEAT кондиционеру поддерживать оптимальную для вас температуру и обеспечивать максимально комфортные условия.

ПРИМЕЧАНИЕ: Нажатие и удержание кнопку TURBO в течение 7 секунд активирует память функции слежения.

- При активации памяти на дисплее на 3 секунды появляется надпись «ON».
- При отключении памяти на дисплее на 3 секунды появляется надпись «OFF».
- При активированной памяти нажатие кнопки ON/OFF, переключение режимов или сбой электросети не приведут к отключению функции слежения FOLLOW ME.

Установка модуля Wi-Fi



На рисунках ниже показан пошаговый алгоритм действий по присоединению Wi-Fi модуля к кондиционеру воздуха. В случае, если у вас остались вопросы, обратитесь к специалисту авторизованного сервисного центра.



1. Проверьте, чтобы на рекламной наклейке на передней панели кондиционера было указано наличие опции Wi-Fi подготовки.



2. Откройте переднюю панель кондиционера.

Функция AP (📶) (у некоторых моделей)

Выберите режим AP для настройки беспроводной сети. На некоторых моделях этого нельзя сделать при помощи кнопки SET. Для входа в режим AP последовательно нажмите кнопку LED семь раз в течение 10 секунд.



Wi-Fi модуль



3. Кондиционер готов к присоединению Wi-Fi модуля.



4. Подсоедините Wi-Fi модуль к разъему. Закройте панель кондиционера.

Установка приложения

Пользователям телефонов с Android необходимо отсканировать QR-код Android или перейти на Google Play, найти приложение «NetHome Plus» и загрузить его.



Пользователям телефонов с iOS необходимо отсканировать QR-код iOS или перейти на APP Store, найти приложение «NetHome Plus» и загрузить его.

Уход и обслуживание

Уход за корпусом внутреннего блока

- Выключите кондиционер и отключите его от электропитания.
- Протрите внутренний блок сухой или смоченной теплой водой тканью. Запрещается использовать воду, температура которой выше +40°C. Запрещается использовать растворитель, бензин, сухой порошок и инсектициды. Используйте только мягкие очищающие средства.
- Поверхность внутреннего блока подвержена образованию царапин, поэтому не следует тереть или допускать воздействия на блок ударных нагрузок. Не применяйте абразивные чистящие средства во избежание царапин на поверхности внутреннего блока.
- В случае применения имеющихся в продаже протирочных тканей, пропитанных химическими средствами, следуйте инструкциям по их применению.

Уход за фильтрами внутреннего блока

- Аккуратно приподнимите панель внутреннего блока и зафиксируйте её в верхнем положении.
- Слегка потяните «язычок» фильтра вверх и на себя, извлеките фильтр.
- Удалите грязь с воздушного фильтра с помощью пылесоса. При сильном загрязнении промойте фильтр в теплой воде, температура которой не выше +40°C.
- После промывки тщательно просушите фильтр в затененном месте.
- Установите воздушный фильтр на место и закройте переднюю панель кондиционера.
- Установите воздушный фильтр на место и закройте переднюю панель кондиционера.

Если кондиционер не будет использоваться в течение длительного периода времени:

- для просушки внутреннего блока включите кондиционер в режиме [CLEAN] (Само-очистка),
- по окончании режима [CLEAN] (Само-очистка) отключите кондиционер от электропитания,
- очистите корпус и теплообменники наружного и внутреннего блоков,
- очистите фильтры внутреннего блока.
- извлеките элементы питания (батарейки) из пульта дистанционного управления.

Проверка перед каждым включением

- Убедитесь, что провод заземления надежно подключен.
- Убедитесь в целостности и отсутствии повреждений блоков кондиционеров.
- Убедитесь, что отверстия входов и выходов воздуха блоков кондиционеров не заблокированы.
- Убедитесь, что фильтр внутреннего блока не требует очистки.
- Убедитесь в соответствии текущих температур эксплуатационным условиям.

Кондиционер имеет закрытый контур с хладагентом R32. Данный фреон считается безопасным для озонового слоя, но находится в группе так называемых парниковых газов, способствующих глобальному потеплению, если они будут выпущены в атмосферу. Поэтому выполнение работ, связанных с данным хладагентом, доверяйте только соответствующим специалистам.

Срок эксплуатации кондиционера

Срок эксплуатации кондиционера составляет 10 лет, при условии соблюдения соответствующих правил по установке, эксплуатации и сервисному обслуживанию.

Правила утилизации кондиционера

По истечении срока службы прибор должен подвергаться утилизации в соответствии с нормами, правилами и способами, действующими в месте утилизации.

Технические характеристики

Серия Lugano

Модель	Внутренний блок		SAS09DL1-AI	SAS12DL1-AI	SAS18DL1-AI	SAS24DL1-AI
	Наружный блок		SAU09DL1-AI	SAU12DL1-AI	SAU18DL1-AI	SAU24DL1-AI
Производительность, Вт.	Охлаждение		2727	3519	5279	7038
	Обогрев		3138	3959	5572	7331
Потребляемая мощность, Вт.	Охлаждение		681(130~1200)	925(130~1250)	1450(150~2000)	1760(420~3200)
	Обогрев		784(120~1400)	990(120~1450)	1420(220~1815)	1975(300~3100)
Энергоэффективность, кВт.	Охлаждение	EER	4,00	3,80	3,64	4,0
		SEER/Класс	SEER 9.5 / A+++	SEER 8.5 / A+++	SEER7.1 / A++	SEER 8.5 / A+++
	Обогрев	COP	4,00	4,00	3,92	3,71
		SCOP/Класс	SCOP4,6 / A++	SCOP 4,6 / A++	SCOP4,1 / A+	SCOP4,2 / A+
Рабочий ток, А	Охлаждение		2,7(0,6~5,35)	3,9(0,6~5,55)	6,45(0,7~8,87)	7,7(1,8~13,9)
	Обогрев		3,05(0,6~6,2)	4,4(0,6~6,4)	6,3(0,95~/)	8,6(1,3~13,5)
Электропитание			1 фаза, 220-240В, 50Гц.			
Страна подключения (вн.блок или наруж.)			Наружный блок	Наружный блок	Наружный блок	Наружный блок
Максимальная длина фреонпровода, м.			25	25	30	50
Максимальный перепад высот, м.			10	10	20	25
Диаметры труб, мм. (дюймы)	Газ		Ф9,52 (3/8")	Ф9,52 (3/8")	Ф 12,70(1/2")	Ф 15,9(5/8")
	Жидкость		Ф6,35 (1/4")	Ф6,35 (1/4")	Ф 6,35(1/4")	Ф 9,52 (3/8")
Диаметр дренажной трубы, мм.			16,9	16,9	16,9	16,9
Внутренний блок			SAS09DL1-AI	SAS12DL1-AI	SAS18DL1-AI	SAS24DL1-AI
Количество скоростей вентилятора			3	3	3	3
Расход воздуха (по скоростям), м3/ч.			530/360/280	560/380/290	685/580/400	1092/724/379
Уровень звукового давления (по скоростям)			дБ(А) 40/32/21,5/20,5	41/34/22/21	41/35/23,5	44,5/40/33/21
Размеры (Ш x Г x В), мм.			Без упаковки 795x225x295	795x225x295	965x239x319	1140x370x275
Размеры (Ш x Г x В), мм.			В упаковке 920x370x305	920x370x305	1095x400x320	1230x455x355
Вес (нетто), кг			10,2	10,2	12,3	20,0
Вес (брутто), кг			13,0	13,0	16,4	25,3
Наружный блок			SAU09DL1-AI	SAU12DL1-AI	SAU18DL1-AI	SAU24DL1-AI
Компрессор	Торговая марка		GMCC	GMCC	GMCC	GMCC
	Тип		Роторный	Роторный	Роторный	Роторный
	Модель		KSN98D64UFZ3	KSN98D64UFZ3	KSN140D21UFZ	KTM240D43UKT
Хладагент/Заводская заправка хладагента			Марка / г. R32/620	R32/620	R32/1100	R32/1500
Расход воздуха, м3/ч.			2150	2200	2100	3500
Уровень звукового давления (по скоростям)			дБ(А) 55	55	57,5	58,5
Размеры (Ш x Г x В), мм.			Без упаковки 765x303x555	765x303x555	805x330x554	890x342x673
Размеры (Ш x Г x В), мм.			В упаковке 892x342x605	892x342x605	920x375x605	995x398x740
Вес (нетто), кг			26,4	26,4	33,5	45,6
Вес (брутто), кг			28,8	28,7	36,1	48,8
Диапазон рабочих температур наружного воздуха, °С			Охлаждение		-15 ~ +50	
			Обогрев		-15 ~ +24	
Теплопроизводительность при температуре наружного воздуха - 15 °С			2087	2275	3450	5335

Серия Lugano PRO Line

Модель	Внутренний блок		SAS09DL2-AI	SAS12DL2-AI	SAS18DL2-AI
	Наружный блок		SAU09DL2-AI	SAU12DL2-AI	SAU18DL2-AI
Производительность, Вт.	Охлаждение		2727	3519	5279
	Обогрев		3138	3959	5572
Потребляемая мощность, Вт.	Охлаждение		600 (130~1200)	880 (130~1250)	1318 (160~1787)
	Обогрев		690 (120~1400)	990 (120~1450)	1500 (230~1695)
Энергоэффективность, кВт.	Охлаждение	EER	4,00	4,54	4
		SEER/Класс	SEER 8,6 / A+++	SEER 8,5/ A+++	SEER 8,5/ A+++
	Обогрев	COP	4,00	4,54	3,71
		SCOP/Класс	SCOP 4,6 / A++	SCOP 4,6 / A++	SCOP4,6/ A++
Рабочий ток, А	Охлаждение		2,66 (0,6~5,35)	3,9 (0,6~5,55)	5,73 (0,72~7,90)
	Обогрев		3,05 (0,6~6,2)	4,4 (0,6~6,4)	6,52 (1,1~7,50)
Электропитание			1 фаза, 220-240В, 50Гц.		
Сторона подключения (вн.блок или наруж.)			Наружный блок	Наружный блок	Наружный блок
Максимальная длина фреонпровода, м.			25	25	30
Максимальный перепад высот, м.			10	10	20
Диаметры труб, мм. (дюймы)	Газ	Ф9,52(3/8")	Ф9,52(3/8")	Ф12,70(1/2")	
	Жидкость	Ф6,35(1/4")	Ф6,35(1/4")	Ф6,35(1/4")	
Диаметр дренажной трубы, мм.			16,9	16,9	16,9
Внутренний блок			SAS09DL2-AI	SAS12DL2-AI	SAS18DL2-AI
Количество скоростей вентилятора			3	3	3
Расход воздуха (по скоростям), м3/ч.			530/360/280	560/380/290	685/580/400
Уровень звукового давления (по скоростям)	дБ(А)	37/32/21,5	40/33/22	41/35/23	
Размеры (Ш x Г x В), мм.	Без упаковки	795x225x295	795x225x295	965x239x319	
Размеры (Ш x Г x В), мм.	В упаковке	920x370x305	920x370x305	1095x400x320	
Вес (нетто), кг			10,2	10,2	12,3
Вес (брутто), кг			13,0	13,0	16,4
Наружный блок			SAU09DL2-AI	SAU12DL2-AI	SAU18DL2-AI
Компрессор	Торговая марка	GMCC	GMCC	GMCC	
	Тип	Роторный	Роторный	Роторный	
	Модель	KSN98D22UFZ	KSN98D22UFZ	KSN140D58UFZ	
Хладагент/Заводская заправка хладагента	Марка / г.	R32/690	R32/690	R32/1100	
Расход воздуха, м3/ч.			2200	2200	3500
Уровень звукового давления (по скоростям)	дБ(А)	57	57,5	56	
Размеры (Ш x Г x В), мм.	Без упаковки	805x330x554	805x330x554	890x342x673	
Размеры (Ш x Г x В), мм.	В упаковке	920x375x605	920x375x605	1000x403x735	
Вес (нетто), кг			28,4	28,4	38,8
Вес (брутто), кг			31,0	31,0	41,9
Диапазон рабочих температур наружного воздуха, °С	Охлаждение	-15 ~ +50			
	Обогрев	-25 ~ +24			
Теплопроизводительность при температуре наружного воздуха - 15 °С			2398	2413	3671
Теплопроизводительность при температуре наружного воздуха - 25 °С			2137	1608	2527

Устранение неисправностей

В случае возникновения проблем при эксплуатации или обнаружении неисправностей обратитесь к способам их устранения, указанным в таблице ниже.

В случае невозможности решения проблем указанными способами обратитесь в центр технического обслуживания.

Неисправность	Возможная причина	Устранение
Кондиционер не включается	<ol style="list-style-type: none"> 1. Нет электропитания 2. Сработал автомат защиты 3. Слишком низкое напряжение в сети 4. Нажата кнопка ВЫКЛ 5. Батарейки в пульте ДУ разряжены 	<ol style="list-style-type: none"> 1. Восстановите электропитание 2. Обратитесь в сервисный центр 3. Обратитесь в Энергонadzор 4. Нажмите кнопку ВКЛ 5. Замените батарейки
Компрессор запускается, но вскоре останавливается	Посторонние предметы мешают доступу воздуха к наружному блоку	Уберите посторонние предметы
Тепло- или холодопроизводительность кондиционера недостаточна	<ol style="list-style-type: none"> 1. Загрязнен и забит фильтр 2. Есть источники тепла или слишком много людей в помещении 3. Открыты окна и/или двери 4. Посторонние предметы перед внутренним блоком препятствуют воздухообмену 5. Задана слишком высокая температура в режиме охлаждения или слишком низкая в режиме обогрева 6. Наружная температура слишком низкая 7. Не работает система оттаивания 	<ol style="list-style-type: none"> 1. Очистите фильтр, чтобы улучшить воздухообмен 2. Удалите, если возможно, источники повышенного тепла 3. Закройте окна и двери 4. Уберите посторонние предметы 5. Задайте более высокую или низкую температуру 6. Не включайте кондиционер 7. Обратитесь к продавцу
Из кондиционера раздается потрескивание и поскрипывание	Пластиковые детали кондиционера могут расширяться и сжиматься при нагреве и охлаждении блока	Это нормальная ситуация
Не работает вентилятор внутреннего блока	<ol style="list-style-type: none"> 1. Заданы неверные настройки с пульта ДУ 2. При входе в режим обогрева сработала функция защиты от подачи холодного воздуха в помещение 	<ol style="list-style-type: none"> 1. Проверьте настройки 2. Через несколько минут вентилятор заработает



ВНИМАНИЕ!

Во избежание поражения электрическим током не меняйте электропроводку и не проводите ремонт кондиционера самостоятельно.

Эффекты, не связанные с нарушением нормальной работы кондиционера

1. Кондиционер не работает

Кондиционер не включается сразу после нажатия кнопки "ON/OFF".

Если горит индикатор рабочего состояния, то это указывает на нормальное функционирование кондиционера. Устройство защиты кондиционера от частых пусков не позволя-

ет включать кондиционер ранее, чем через 3 минуты после его отключения.

После включения кондиционера при низкой температуре НАРУЖНОГО воздуха активируется система защиты от подачи холодного воздуха в помещении.

2. Из внутреннего блока выходит белый туман и холодный воздух

Кондиционер работает в режиме охлаждения в помещении с высокой влажностью (при наличии пыли и паров масла в воздухе). Из-за скопления грязи во внутреннем блоке поддержание температуры воздуха в помещении на заданном уровне может оказаться невозможным. В этом случае следует провести чистку

внутреннего блока. Выполнять эту работу должен квалифицированный специалист. Сразу после отключения режима оттаивания из кондиционера, работающего в режиме обогрева, может выходить водяной пар.

3. Шум

При работе кондиционера могут быть слышны звуки текущей воды. Эти звуки вызваны течением хладагента по межблочным трубопроводами.

Звуки текущей воды могут быть слышны при оттаивании кондиционера и сразу после его отключения. Эти звуки связаны с изменением расхода хладагента и прекращением его течения.

При включении и отключении кондиционера могут быть слышны щелкающие звуки. Эти звуки вызваны тепловым расширением или сжатием пластмассовых деталей при изменении температуры корпуса.

4. Из внутреннего блока вылетает пыль

Это происходит при первом пуске кондиционера или после длительного перерыва в работе.

5. Кондиционер испускает неприятный запах

Кондиционер поглощает сигаретный дым, а также запах, исходящий от стен и мебели, и затем возвращает его в помещение.

6. Самопроизвольное переключение с режима ОХЛАЖДЕНИЯ на режим ВЕНТИЛЯЦИИ

Во избежание замораживания теплообменника кондиционер автоматически переключается в режим «ВЕНТИЛЯЦИЯ» и возвращается в режим «ОХЛАЖДЕНИЕ» через довольно длительный интервал времени.

При достижении заданной температуры воздуха компрессор отключается, и кондиционер продолжает работать в режиме ВЕНТИЛЯЦИИ». При повышении температуры воздуха компрессор снова включается.

7. Переключение с режима ОБОГРЕВА в режим ВЕНТИЛЯЦИИ

При достижении заданной температуры воздуха компрессор отключается, и кондиционер продолжает работать в режиме ВЕНТИЛЯЦИИ. При снижении температуры воздуха компрессор снова включается.

8. Конденсат

При относительной влажности воздуха в помещении выше 80 % на поверхности кондиционера может образоваться конденсат.

9. Режим оттаивания (в кондиционерах с режимами охлаждения и обогрева)

При обмерзании теплообменника наружного блока в режиме обогрева теплопроизводительность кондиционера снижается. Через некоторое время кондиционер автоматически переходит в режим оттаивания. При этом компрессор постоянно работает, а вентиляторы не вращаются. После завершения цикла оттаивания кондиционер возвращается в режим обогрева.

10. Режим обогрева

При работе в режиме обогрева кондиционер переносит теплоту, содержащуюся в наружном воздухе, внутрь помещения. При понижении температуры наружного воздуха теплопроизводительность кондиционера уменьшается, и температура обработанного воздуха понижается.

11. Система защиты от подачи холодного воздуха (только в кондиционерах с режимами охлаждения и обогрева)

Во избежание подачи в помещение холодного воздуха вентилятор внутреннего блока автоматически уменьшает скорость вращения или останавливается.

Это происходит в следующих случаях:

- Только что включился режим обогрева.
- Только что завершился цикл оттаивания.
- Очень низкая температура наружного воздуха.

12. Система защиты от частых пусков (трехминутная задержка)

При повторном пуске кондиционера сразу же после его отключения кондиционер включается только через 3 минуты.

Срок эксплуатации

Срок эксплуатации прибора составляет 10 лет при условии соблюдения соответствующих правил по установке и эксплуатации.

Условия эксплуатации

Температурные условия эксплуатации кондиционера:

Режим работы	Lugano		Lugano Pro Line	
	Охлаждение	Обогрев	Охлаждение	Обогрев
Воздух в помещении	От +17 до +32 °С	Не выше +30 °С	От +17 до +32 °С	Не выше +30 °С
Наружный воздух	От -15 до +50 °С	От -15 до +24 °С	От -15 до +50 °С	От -25 до +24 °С

Не регулируйте вручную горизонтальные жалюзи, в противном случае может произойти их поломка.

Чтобы предотвратить образование конденсата не допускайте длительного направления воздушного потока вниз в режиме ОХЛАЖДЕНИЕ или ОСУШЕНИЕ.

Чрезмерный шум

- Устанавливайте кондиционер в месте, способном выдержать его вес, чтобы он работал с наименьшим шумом.
- Устанавливайте наружный блок кондиционера в месте, где выброс воздуха и шум от работы кондиционера не помешают соседям.
- Не устанавливайте какие-либо ограждения перед наружной частью кондиционера, т. к. это увеличивает шум.

Особенности режима ОБОГРЕВ

Предварительный нагрев.

После начала работы кондиционера в режиме ОБОГРЕВ, теплый воздух начинает поступать только через 2–5 минут.

Размораживание наружного блока.

В процессе обогрева кондиционер будет автоматически размораживаться для увеличения своей производительности. Обычно это занимает от 5 до 15 минут. Во время размораживания вентиляторы не работают. После того, как размораживание завершено, режим обогрева включается автоматически.

Комплектация

- Кондиционер сплит-система бытовая (наружный и внутренний блок);
- крепления для монтажа на стену (только для внутреннего блока);
- пульт ДУ;
- инструкция (руководство пользователя);
- гарантийный талон (в инструкции).

Только для серии Lugano PRO Line

- Нагреватель поддона наружного блока
- Нагреватель картера компрессора

Утилизация прибора

По истечении срока службы прибор должен подвергаться утилизации в соответствии с нормами, правилами и способами, действующими в месте утилизации.

Не выбрасывайте прибор вместе с бытовыми отходами.

По истечении срока службы прибора, сдавайте его в пункт сбора для утилизации, если это предусмотрено нормами и правилами вашего региона. Это поможет избежать возможных последствий вредного влияния на окружающую среду и здоровье человека, а также будет способствовать повторному использованию компонентов изделия.

Информацию о том, где и как можно утилизировать прибор можно получить от местных органов власти.

Дата изготовления

Дата изготовления указана на стикере на корпусе прибора, а также зашифрована в Code-128. Дата изготовления определяется следующим образом:

XXXXXXXXXXXX...X_N / XXXX
A

a – месяц и год производства.

Гарантия

Гарантийное обслуживание кондиционера производится в соответствии с гарантийными обязательствами, перечисленными в гарантийном талоне.