

S
D
M
D

COMMERCIAL PUMPS



Watering the Life

Промышленные насосы



CE ISO 9001

AQUASTRONG Co.,Ltd

О нас

AQUASTRONG был основан в 1990-х годах как глобальный поставщик водяных насосов, базирующийся в Италии. Разрабатывает и реализует весь спектр инновационного насосного оборудования для воды, как коммерческого, так и бытового направления. Также генераторов и садовой техники.

Стратегия AQUASTRONG делать продукцию качественно по конкурентной цене. К управлению производственным процессом, качества задействованы ведущие сотрудники R&D, от изготовления, маркетинга, поставки до послепродажного обслуживания

Как имя, которому доверяют, которое высоко ценится клиентами, чтобы служить их потребностям лучше, чем аналогичные продукты, доступные на рынке и признано для прозрачности в бизнесе

Наша миссия

Быть узнаваемым брендом, который предлагает клиентам высококачественный продукт мировых стандартов, а также поддерживает эти продукты послепродажным обслуживанием, согласно нашей политике гарантии и качества.

Наши принципы

Основные ценности AQUASTRONG проистекают из доверия к ее продукции и отношений с клиентами. Эта убедительность очевидна в тщательном и отношении с клиентами. Он также охватывает нашу приверженность прозрачности и честности в отношениях со всеми заинтересованными сторонами.

СОДЕРЖАНИЕ

	• Насосы вертикальные многоступенчатые из нержавеющей стали	стр.01 - 37
	• Насосы вертикальные многоступенчатые из нержавеющей стали	стр.38 - 43
	• Насосы горизонтальные многоступенчатые из нержавеющей стали	стр.44 - 53
	• Насосы горизонтальные многоступенчатые из нержавеющей стали	стр.54 - 63
	• Насосы центробежные моноблочные	стр.64 - 89
	• Стандартный центробежный насос из нержавеющей стали	стр.90 - 99
	• Насосы центробежные консольные	стр.100 - 112
	• Погружные канализационные насосы	стр.113 - 119
	• Шламовые погружные насосы	стр.120 - 123
	• Шламовые погружные насосы	Р124 - 125



EVS

EVR

ПРИМЕНЕНИЕ

- Применяются для производства многонасосных станций пожаротушения, водоснабжения.
- Используются в системах очистки, обратных осмосов, котельных.
- Применяются в сельском хозяйстве, в спринклерных и капельных установках полива.
- В производстве напитков, в кондиционировании, подпитки котлов.
- Применяются для водоснабжения высотных домов, для установок ультрафильтрации воды.

УСЛОВИЯ ЭКСПЛУАТАЦИИ

- Предназначены для перекачивания чистых, невязких, невзрывоопасных, не имеющих твердых волокон жидкостей. Химически неагрессивных к материалам прочной части жидкостей. В случае перекачки более вязких жидкостей необходимо использовать насос с заведомо большей мощностью двигателя.
- Температура перекачиваемой жидкости: -20С - +120С.
- Производительность серии в диапазоне: 0,7 - 240 м3/час.
- Рн перекачиваемой жидкости: 4 -10.Макс.
- Температура окружающей среды: +40С.
- Макс. Рабочее давление 33 Bar.
- Высотное ограничение: до 1000 м над уровнем моря.

ЭЛЕКТРОДВИГАТЕЛЬ

- Двигатель IE 2(IE 3)
- Полностью закрытый, обдуваемый
- Класс защиты: IP55
- Рабочее напряжение: 50Гц, 1~220В/3~380В

ОКРУЖАЮЩАЯ ТЕМПЕРАТУРА

Максимальная окружающая температура: +40С. В случае использования при температуре выше +40С или при установке на высоте выше 1000 метров над уровнем моря, необходимо использовать мотор заведомо большей мощности. При низкой плотности воздуха и плохом охлаждении мотора, его мощность P2 снижается. Смотрите на диаграмме. В подобных случаях необходимо использовать более мощный мотор

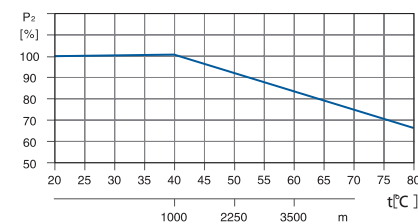

ПРИМЕР: При использовании насоса при высоте 3500 метров над уровнем моря, P2 снизится до 88%. При использовании насоса при температуре окружающей ей среды 70С P2 снизится до 78%

Расшифровка обозначения



EVS: полностью изготовлен из нержавеющей стали.

EVR: основание насоса изготовлено из чугуна

Идентификация фланца

A.Эллиптический фланец.

K.Хомутное соединение.

G.Резьбовое соединение.

Минимальное давление на "входе" насоса - NPSH

Расчет давление на "входе" насоса рекомендован в следующих случаях:

- Высокая температура жидкости
- Поток значительно превышает номинальный поток
- Подъем воды с глубины
- Подъем воды по длинным трубам
- Плохое состояние всасывающего патрубку

Избегайте кавитации, убедитесь в наличии минимального давления на всасывающей стороне. Максимальная высота подъема "H" в метрах, может быть рассчитана по следующей формуле:

$$H = P_b \times 10.2 - NPSH - H_f - H_v - H_s$$

P_b = Барометрическое давление в бар. Барометрическое давление может быть установлено равным 1бар. В закрытых системах P_b указывается, как давление в системах бар

NPSH = Допускаемый кавитационный запас в метрах напора. Может быть прочитан из NPSH кривой в самой высокой точке напора.

H_f = Потери на трение во всасывающем трубопроводе в метрах напора (при максимальной производительности насоса)

H_v = Давление пара в метрах напора. Может быть прочитано из шкалы давления пара " H_v ", зависит от температуры жидкости "TM"

H_s = Запас прочности равен 0,5 метра напора

Если вычисленный "H" положителен, насос может работать при максимальной высоте всасывания "H".

Если вычисленный "H" отрицателен, требуется минимальный подпор.

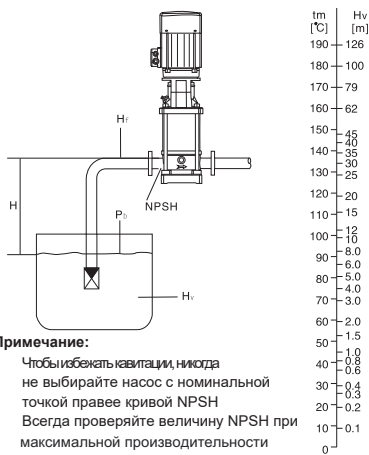

Максимальное давление

В таблице указано максимальное давление на "входе" насоса. Однако текущее давление на входе + давление перед закрытым вентилем должно быть всегда ниже максимального допустимого рабочего давления. Если максимальное допустимое давление будет превышено, подшипники могут быть повреждены, что приведет к разрушению насоса.

Модель	Макс. Дав-ие на входе [бар]
EVR (S) 1-2 - 1-36	10
EVR (S) 2-2	6
EVR (S) 2-3 - 2-12	10
EVR (S) 2-13 - 2-26	15
EVR (S) 3-2 - 3-29	10
EVR (S) 3-31 - 3-36	15
EVR (S) 4-2	6
EVR (S) 4-3 - 4-11	10
EVR (S) 4-12 - 4-22	15
EVR (S) 5-2 - 5-16	10
EVR (S) 5-18 - 5-29	15
EVR (S) 10-1 - 10-6	8
EVR (S) 10-7 - 10-22	10
EVR (S) 15-1 - 15-3	8
EVR (S) 15-4 - 15-17	10
EVR (S) 20-1 - 20-3	8
EVR (S) 20-4 - 20-17	10
EVR (S) 32-1-1 - 32-4	4
EVR (S) 32-5-2 - 32-10	10
EVR (S) 32-11 - 32-14	15
EVR (S) 45-1-1 - 45-2	4
EVR (S) 45-3-2 - 45-5	10
EVR (S) 45-6-2 - 45-13-2	15
EVR (S) 64-1-1 - 64-2-2	4
EVR (S) 64-2-1 - 64-4-2	10
EVR (S) 64-4-1 - 64-8-1	15
EVR (S) 90-1-1 - 90-1	4
EVR (S) 90-2-2 - 90-3-2	10
EVR (S) 90-3 - 90-6	15
EVR (S) 120-1 - 120-2-1	10
EVR (S) 120-2 - 120-5-1	15
EVR (S) 120-5 - 120-7	20
EVR (S) 150-1-1 - 150-2-2	10
EVR (S) 150-2-1 - 150-4-1	15
EVR (S) 150-4 - 150-6	20
EVR (S) 200-1-D	10
EVR (S) 200-1-C - 200-2-2C	15
EVR (S) 200-2-C - 200-4	20

Модель	EVR Max. Давление на входе [бар]		EVS Max. Давление на входе [бар]
	Эквив. фланец	DIN фланец	
EVR (S) 1	16	25	25
EVR (S) 2	16	25	25
EVR (S) 3	16	25	25
EVR (S) 4	16	25	25
EVR (S) 5	16	25	25
EVR (S) 10	25	25	25
EVR (S) 15	25	25	25
EVR (S) 20	25	25	25
EVR (S) 32-1-1 - 32-7	16	16	16
EVR (S) 32-8-2 - 32-14	30	30	30
EVR (S) 45-1-1 - 45-5	16	16	16
EVR (S) 45-6-2 - 45-11	30	30	30
EVR (S) 45-12-2 - 45-13-2	33	33	33
EVR (S) 64-1-1 - 64-5	16	16	16
EVR (S) 64-6-2 - 64-8-1	30	30	30
EVR (S) 90-1-1 - 90-4	16	16	16
EVR (S) 90-5-2 - 90-6	30	30	30
EVR (S) 120-1 - 120-7	20	20	20
EVR (S) 150-1-1 - 150-6	20	20	20
EVR (S) 200-1-D - 200-4	20	20	20

Как пользоваться графиком

Участок графика кривой показанный тонкой линией указывает на номинальный диапазон в котором длительное использование не разрешено

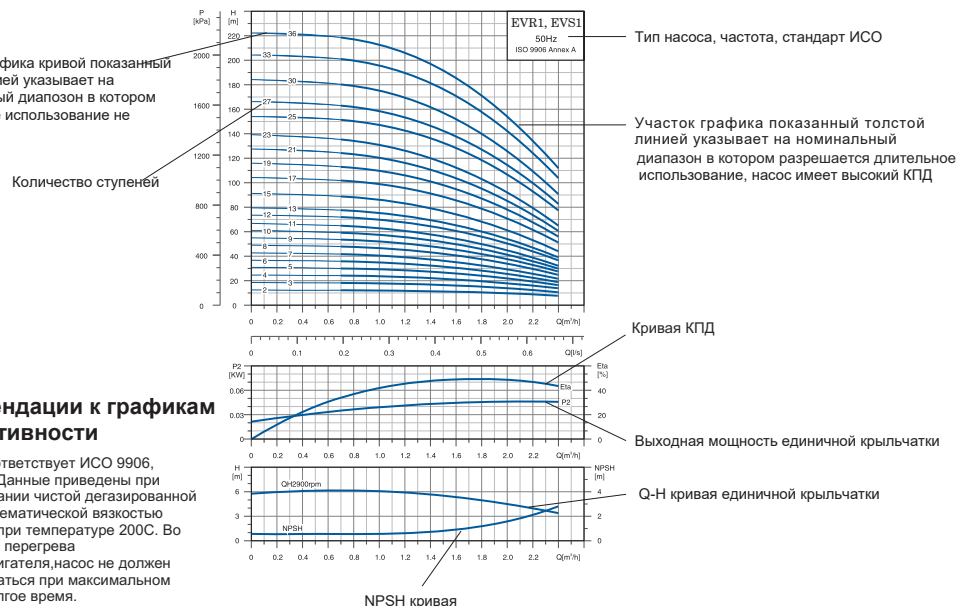

Рекомендации к графикам эффективности

Допуск соответствует ИСО 9906, раздел А. Данные приведены при использовании чистой дегазированной воды с кинематической вязкостью 1 мм²/сек, при температуре 200С. Во избежание перегрева электродвигателя, насос не должен использоваться при максимальном напоре долгое время.

Минимальный поток

В связи с возможным перегревом, насос не должен использоваться с малым потоком жидкости. Кривая показывает минимальный поток, как процент от номинального потока и изменение температуры жидкости

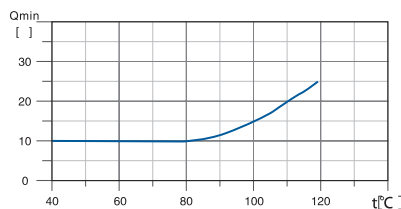

Примечание: Во время работы насоса, задвижка на напорном патрубке должна быть всегда открыта.

Возможное расположение клеммной коробки двигателя (Примечание: Используйте положение 1 при транспортировке)

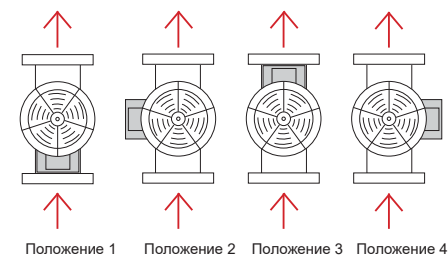

Диапазон насосов

Модель	EVR(S)1	EVR(S)2	EVR(S)3	EVR(S)4	EVR(S)5	EVR(S)10	EVR(S)15	EVR(S)20	EVR(S)32	EVR(S)45	EVR(S)64	EVR(S)90	EVR(S)120	EVR(S)150	EVR(S)200
Номинальный поток м ³ /ч	1	2	3	4	5	10	15	20	32	45	64	90	120	150	200
Диапазон потока м ³ /час	0.7-2.4	1.0-3.5	1.2-4.5	1.5-8	2.5-8.5	5-13	8-13	10.5-29	15-40	22-58	30-82	45-120	60-150	80-180	100-240
Макс. давление (бар)	22	23	24	21	24	22	23	25	28	33	22	20	16	16	16
Мощн. двигателя (кВт)	0.37-2.2	0.37-3	0.37-3	0.37-4	0.37-4	1.1-7.5	1.1-15	1.1-18.5	1.5-30	3-45	4-45	5.5-45	11-75	11-75	18.5-110
Диапазон температур С	-20С--+120С Примечание: как Макс. допустимый диапазон давления и температуры жидкости относится к производительности насоса														
Макс КПД %	45	46	55	59	60	65	70	72	78	79	80	81	74	73	79
Соединение труб EVR															
Эллипс фланец	G1	G1	G1	G1 1/4	G1 1/4	-	-	-	-	-	-	-	-	-	-
DIN фланец	DN25	DN25	DN25	DN32	DN32	DN40	DN50	DN50	DN65	DN80	DN100	DN100	DN125	DN125	DN150
Соединение труб EVS															
Эллипс фланец	-	-	-	-	-	-	-	-	-	-	-	-	-	-	-
DIN фланец	DN32	DN32	DN32	DN32	DN32	DN40	DN50	DN50	DN65	DN80	DN100	DN100	DN125	DN125	DN150
Хомутное соединение	Ф42	Ф42	Ф42	Ф42	Ф42	-	-	-	-	-	-	-	-	-	-
Резьбовое соединение	R ₂ 1/4	R ₂ 1/4	R ₂ 1/4	R ₂ 1/4	R ₂ 1/4	-	-	-	-	-	-	-	-	-	-

Эксплуатационные характеристики насосов типа EVR, EVS

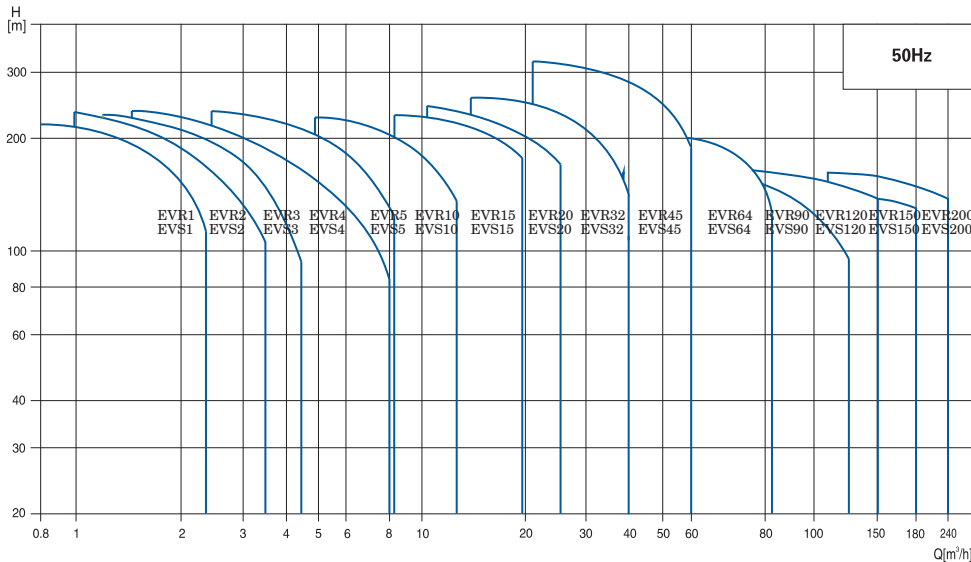

Поперечное сечение

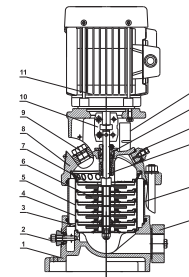

Модель: EVR1 (23.4.5)

ЧАСТЬ	Используемый материал	
1	Основание	HT200
2	Дренажное отверстие	АISI304
3	Главный диффузор	АISI304
4	Диффузор с подшипником	АISI304
5	Средний диффузор	АISI304
6	Рабочее колесо	АISI304
7	Конечный диффузор	АISI304
8	Основание э/двиг.	HT200
9	Заливное отв-е с заглушкой	АISI304
10	Муфта	Порошковая металлургия на основе железа
11	Двигатель	
12	Защитный кожух	АISI304
13	Уплотнение картриджа	
14	Вентиляционная пробка	АISI304
15	Вал насоса	АISI316
16	Корпус насоса	АISI304
17	Эллипс фланец	HT200

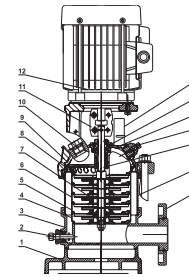

Модель: EVS1 (23.4.5)

ЧАСТЬ	Используемый материал	Опциональный материал	
1	Основание	HT200	
2	Дренажное отверстие	АISI304	АISI316
3	Шасси	ZG304	ZG316
4	Главный диффузор	АISI304	АISI316
5	Диффузор с подшипником	АISI304	АISI316
6	Средний диффузор	АISI304	АISI316
7	Рабочее колесо	АISI304	АISI316
8	Конечный диффузор	АISI304	АISI316
9	Основание э/двиг.	HT200	
10	Заливное отв-е с заглушкой	АISI304	АISI316
11	Муфта	Порошковая металлургия на основе железа	
12	Двигатель		
13	Защитный кожух	АISI304	
14	Уплотнение картриджа		
15	Крышка насоса	ZG304	ZG316
16	Вентиляционная пробка	АISI304	АISI316
17	Вал насоса	АISI316	АISI316
18	Корпус насоса	АISI304	АISI316
19	Фланец	ZG35	

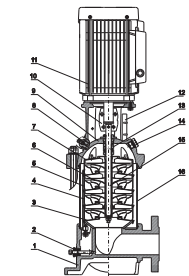

Модель: EVR10 (1520)

ЧАСТЬ	Используемый материал	
1	Основание	HT200
2	Дренажное отверстие	АISI304
3	Главный диффузор	АISI304
4	Диффузор с подшипником	АISI304
5	Средний диффузор	АISI304
6	Рабочее колесо	АISI304
7	Конечный диффузор	АISI304
8	Заливное отв-е с заглушкой	АISI304
9	Основание э/двиг.	HT200
10	Муфта	Порошковая металлургия на основе железа
11	Двигатель	
12	Защитный кожух	АISI304
13	Уплотнение картриджа	
14	Вентиляционная пробка	АISI304
15	Вал насоса	АISI316
16	Корпус насоса	АISI304

Поперечное сечение

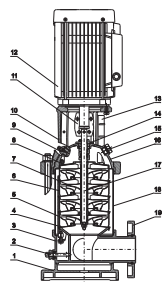

Модель: EVS10 (1520)

ЧАСТЬ	Используемый материал	
1	Основание	HT200
2	Дренажное отверстие	AISI304
3	Шасси	ZG304
4	Главный диффузор	AISI304
5	Диффузор с подшипником	AISI304
6	Средний диффузор	AISI304
7	Рабочее колесо	AISI304
8	Конечный диффузор	AISI304
9	Вент-ая пробка (в сборе)	AISI304
10	Основание двигателя	HT200
11	Муфта	горючая металлургия
12	Двигатель	на основе железа
13	Защитный кожух	AISI304
14	Уплотнение картриджа	
15	Вентиляционная пробка	AISI304
16	Крышка насоса	ZG304
17	Вал насоса	AISI316
18	Корпус насоса	AISI304
19	Фланец	ZG35

Модель: EVR32 (4564.90)

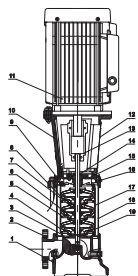

ЧАСТЬ	Используемый материал	
1	Основание	HT200
2	Фланец	ZG35
3	Главный диффузор	AISI304
4	Средний диффузор	AISI304
5	Диффузор с подшипником	AISI304
6	Рабочее колесо	AISI304
7	Втулка вала в сборе	
8	Конечный диффузор	AISI304
9	Вент-ая пробка (в сборе)	AISI304
10	Основание двигателя	HT200
11	Двигатель	
12	Защитный кожух	AISI304
13	Муфта	QT400
14	Уплотнение картриджа	
15	HT200 Крышка насоса	HT200
16	Пробка зап-го отверстия	AISI304
17	Нержавеющая пластина	AISI304
18	Корпус насоса	AISI304
19	Вал насоса	AISI304

Модель: EVS32 (4564.90)

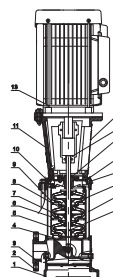

ЧАСТЬ	Испол. матер.	Опциональный
1	Основание	HT200
2	Фланец	ZG35
3	Шасси	ZG304
4	Главный диффузор	AISI304
5	Средний диффузор	AISI304
6	Диффузор с подшипником	AISI304
7	Рабочее колесо	AISI304
8	Втулка вала в сборе	
9	Конечный диффузор	AISI304
10	Вент-ая пробка (в сборе)	AISI304
11	Основание двигателя	HT200
12	Двигатель	
13	Защитный кожух	AISI304
14	Муфта	QT400
15	Уплотнение картриджа	
16	Крышка насоса	ZG304
17	Пробка зап-го отверстия	AISI304
18	Нержавеющая пластина	AISI304
19	Корпус насоса	AISI304
20	Вал насоса	AISI304

Поперечное сечение

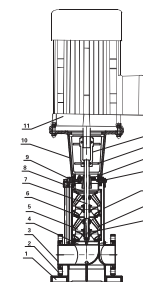

Модель: EVR120 (150.200)

ЧАСТЬ	материал
1	Основание
2	Фланец
3	Основание
4	Главный диффузор
5	Средний диффузор
6	Диффузор с подшипником
7	Рабочее колесо
8	Конечный диффузор
9	Крышка насоса
10	Основание двигателя
11	Двигатель
12	Муфта
13	Защитный кожух
14	Уплотнение картриджа
15	Пробка зап-го отверстия
16	Нержавеющая пластина
17	Корпус насоса
18	Вал насоса

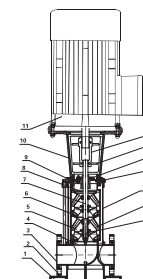

Модель: EVS120 (150200)

ЧАСТЬ	Испол. матер.	Опциональный
1	Основание	HT200
2	Фланец	ZG35
3	Шасси	ZG304
4	Главный диффузор	AISI304
5	Средний диффузор	AISI304
6	Диффузор с подшипником	AISI304
7	Рабочее колесо	AISI304
8	Конечный диффузор	AISI304
9	Крышка насоса	ZG304
10	Основание двигателя	HT200
11	Двигатель	
12	Муфта	QT400
13	Защитный кожух	AISI304
14	Уплотнение картриджа	
15	Пробка зап-го отверстия	AISI304
16	Нержавеющая пластина	AISI304
17	Корпус насоса	AISI304
18	Вал насоса	AISI304

Характеристики насосов

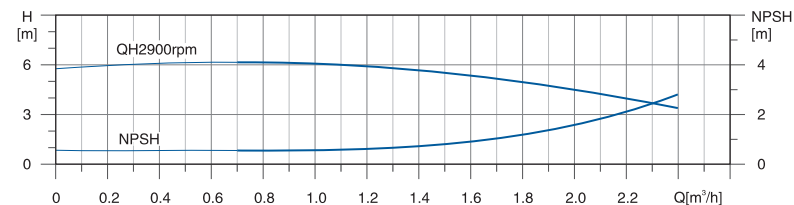
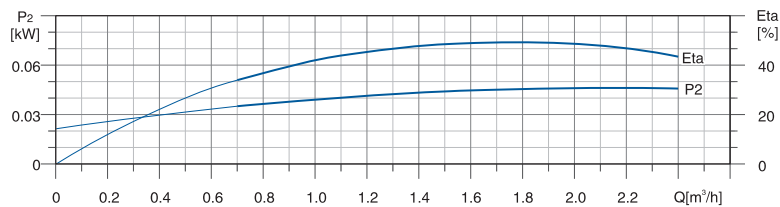
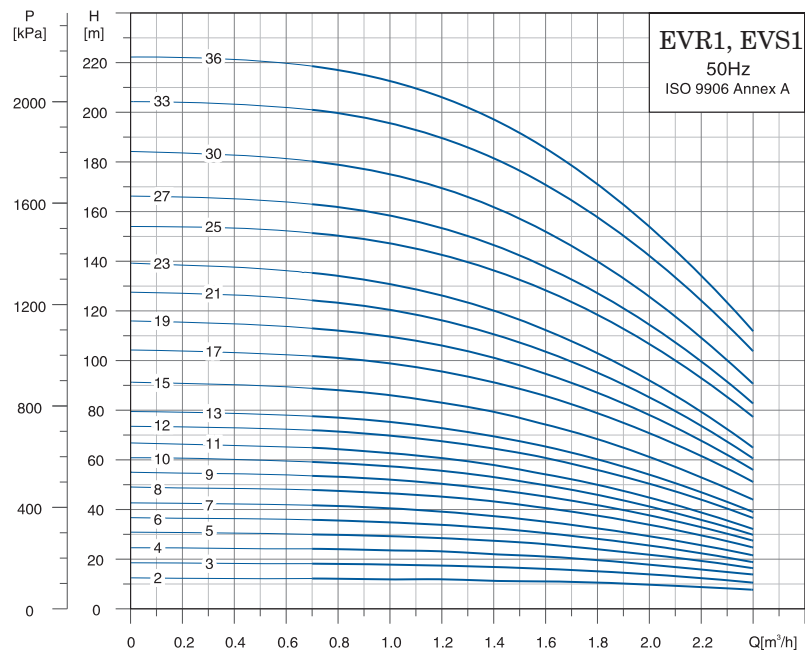

Размерный чертеж

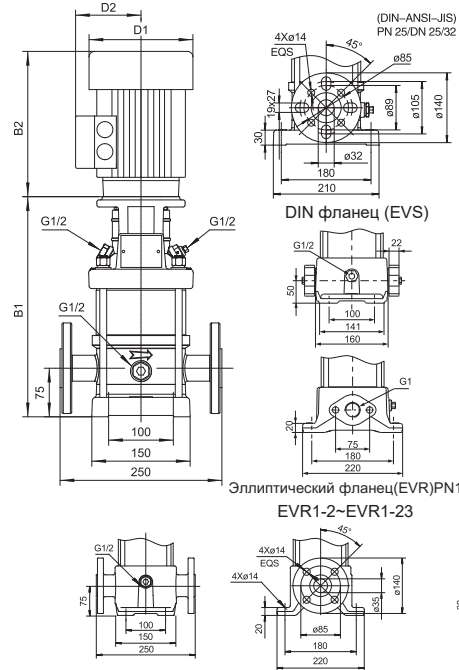

Модель	Эллип-ий фл-ц (EVR)		DIN фланец (EVR, EVS)		D1	D2	Вес (кг)
	B1	B1+B2	B1	B1+B2			
1-2	256	470	282	496	130	105	20.4
1-3	256	470	282	496	130	105	21.2
1-4	274	488	300	514	130	105	21.8
1-5	292	506	318	532	130	105	22.4
1-6	310	524	336	550	130	105	22.4
1-7	328	542	354	568	130	105	24.2
1-8	346	560	372	586	130	105	24.5
1-9	364	578	390	604	130	105	24.7
1-10	382	596	408	622	130	105	25.1
1-11	400	614	426	640	130	105	25.5
1-12	422	690	448	716	150	124.5	27.8
1-13	440	708	466	734	150	124.5	28.2
1-15	476	744	502	770	150	124.5	29.1
1-17	512	780	538	806	150	124.5	31.5
1-19	548	816	574	842	150	124.5	33
1-21	584	852	610	878	150	124.5	33
1-23	620	888	646	914	150	124.5	34.9
1-25	672	990	698	1016	163.6	127.4	41.5
1-27	708	1026	734	1052	163.6	127.4	43.6
1-30	762	1080	788	1106	163.6	127.4	43.9
1-33	816	1134	842	1160	163.6	127.4	46.9
1-36	870	1188	896	1214	163.6	127.4	47.9

Примечание B1 и B1+B2 хомутного и резьбового соединения соответствуют DIN фланцам.

DIN фланец (EVR)

Хомутное соединение (EVS) Резьбовое соединение (EVS)

Модель	Мощность (кВт)	Q (м³/ч)	0.6	0.8	1.0	1.2	1.4	1.6	1.8	2.0
1-2	0.37	12	12	12	12	12	11	11	10	10
1-3	0.37	18	18	18	18	17	17	16	15	14
1-4	0.37	24	24	24	24	22	22	21	19	18
1-5	0.37	30	30	30	29.5	28	27	26	24	22
1-6	0.37	36	36	35	35	34	32	30	28	25
1-7	0.37	42	42	41	40.5	39	37	35	32	30
1-8	0.55	48	48	47	46.5	45	43	40	38	34
1-9	0.55	64	64	53	52	50	48	45	42	37
1-10	0.55	60	60	58	57.5	55	53	50	46	41
1-11	0.55	65	65	64	63	61	58	54	51	45
1-12	0.75	73	73	71	70	67	64	61	56	50
1-13	0.75	78	78	77	75	73	69	65	60	54
1-15	0.75	90	90	88	86	83	79	74	68	61
1-17	1.1	103	102	101	98	95	91	85	78	70
1-19	1.1	115	114	112	110	106	101	94	87	78
1-21	1.1	126	125	123	120	116	110	103	95	85
1-23	1.1	137	136	134	130	126	120	112	103	92
1-25	1.5	153	152	150	145	142	136	128	119	106
1-27	1.5	165	164	162	157	153	146	137	128	114
1-30	1.5	182	181	178	173	169	162	152	140	126
1-33	2.2	203	202	199	194	189	181	170	158	142
1-36	2.2	221	220	217	210	206	197	185	170	154

Характеристики насосов

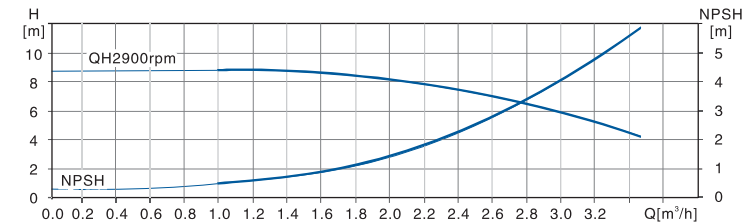
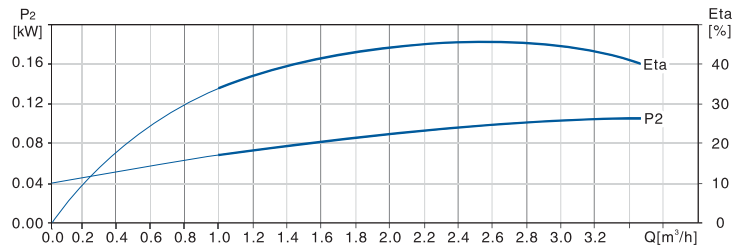
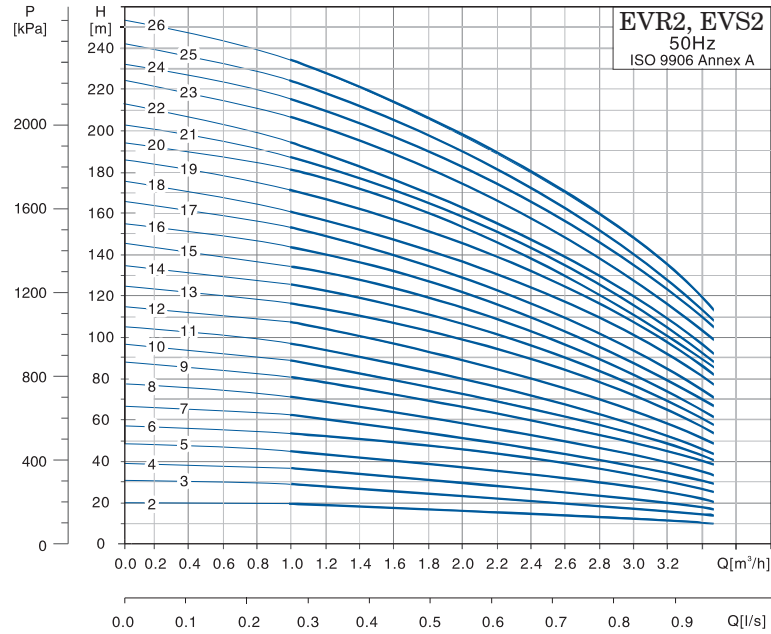

Размерный чертеж

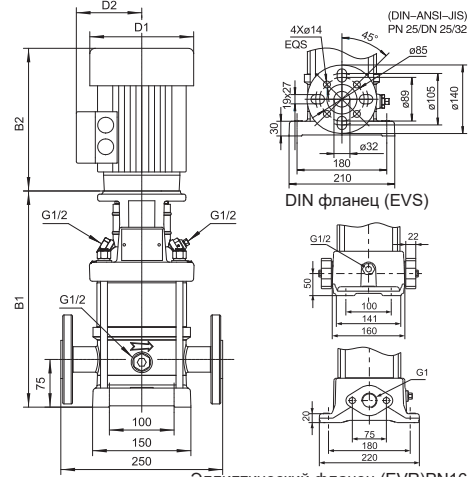

Модель	Эллиптический фланец (EVR)		DIN фланец (EVR, EVS)		D1	D2	Вес (кг)
	B1	B1+B2	B1	B1+B2			
2-2	256	470	282	496	130	105	22.3
2-3	256	470	282	496	130	105	22.5
2-4	274	488	300	514	130	105	22.3
2-5	292	506	318	532	130	105	22.8
2-6	314	582	340	608	149.6	124.5	26.6
2-7	332	600	358	626	149.6	124.5	27.1
2-8	350	618	376	644	150	124.5	29.1
2-9	368	636	394	662	150	124.5	29.5
2-10	386	654	412	680	150	124.5	30
2-11	404	672	430	698	150	124.5	30.4
2-12	438	756	464	782	163.6	127	35.9
2-13	456	774	482	800	163.6	127	36.2
2-14	474	792	500	818	163.6	127	37.8
2-15	492	810	518	836	164	127	38.1
2-16	510	828	536	854	164	127	40.9
2-17	528	846	554	872	164	127	40.9
2-18	546	864	572	890	164	127	41
2-19	564	882	590	908	164	127	42.2
2-20	582	900	608	926	164	127	42.7
2-21	600	918	626	944	164	127	43.1
2-22	618	936	644	962	164	127	46.6
2-23	640	980	666	1006	185.5	120	50.4
2-24	658	998	684	1024	185.5	120	50.8
2-25	676	1016	702	1042	185.5	120	51.2
2-26	694	1034	720	1060	185.5	120	51.6

Примечание B1 и B1+B2 хомутного и резьбового соединения соответствуют DIN фланцам.

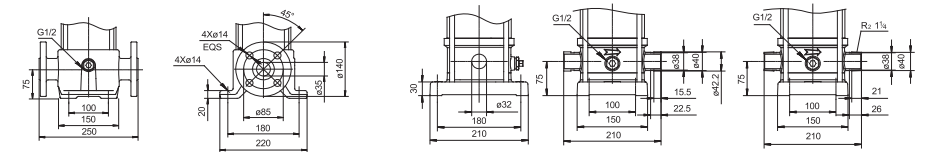

Модель	Мощность (кВт)	Q (м³/ч)	DIN фланец (EVR)			Хомутное соединение (EVS)			Резьбовое соединение (EVS)	
			1.0	1.2	1.6	2.0	2.5	2.8	3.2	3.5
2-2	0.37	18	18	17	16	15.5	13.5	12	10	8
2-3	0.37	27	27	26	24	22.5	19.5	18	15	12
2-4	0.55	36	36	35	33	30.5	27	24	17	16
2-5	0.55	45	45	43	40	37	32.5	30	24	20
2-6	0.75	53	53	52	50	45.5	40	36	30	24
2-7	0.75	63	63	61	57	52	45.5	41	35	28
2-8	1.1	71	71	69	65	59	51	47	40	33
2-9	1.1	80	80	78	73	68.5	60	54	45	37
2-10	1.1	89	89	86	81	74	65	59	49	40
2-11	1.1	98	98	95	89	82	71.5	64	54	44
2-12	1.5	107	107	103	97	90	78	71	59	47
2-13	1.5	116	116	114	106	98	86.5	78	65	52
2-14	1.5	125	125	122	114	105	92	84	69	57
2-15	1.5	134	134	130	123	112	98	90	73	60
2-16	2.2	143	143	139	131	120	104	96	79	66
2-17	2.2	152	152	148	139	128	111	102	85	70
2-18	2.2	161	161	157	148	136	122	108	91	76
2-19	2.2	170	170	165	156	143	128	113	95	81
2-20	2.2	179	179	174	164	150	134	119	100	85
2-21	2.2	188	188	183	172	157	140	124	105	88
2-22	2.2	197	197	192	180	165	145	130	110	90
2-23	3.0	205	205	201	188	173	153	137	105	97
2-24	3.0	214	214	210	197	181	160	144	120	105
2-25	3.0	223	223	219	205	189	168	151	125	107
2-26	3.0	232	232	228	214	198	176	158	130	110

Насосы Вертикальные Многоступенчатые из Нержавеющей Стали

Насосы Вертикальные Многоступенчатые из Нержавеющей Стали

Характеристики насосов

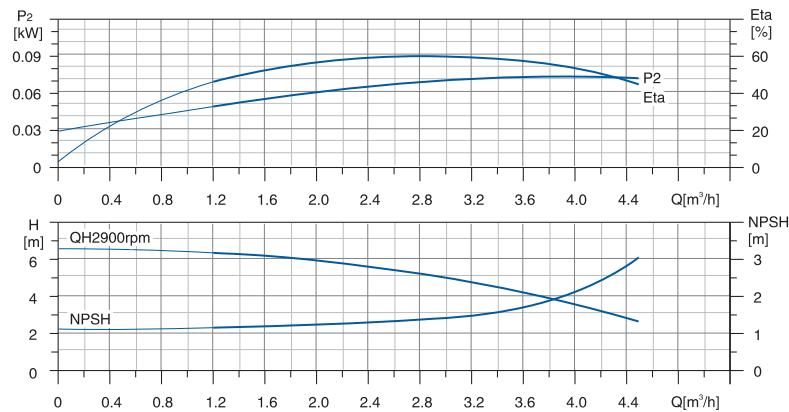
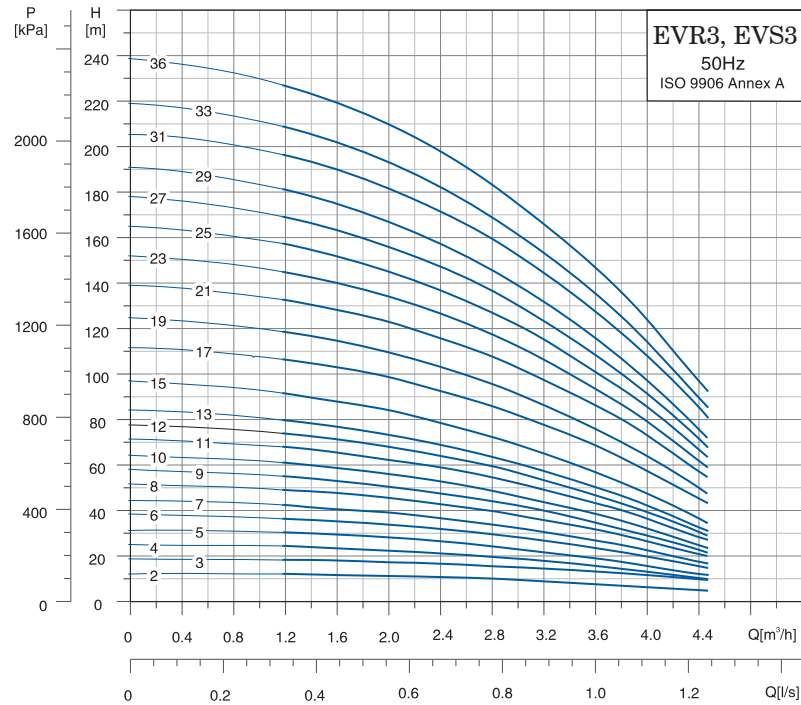

Размерный чертёж

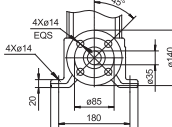
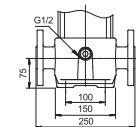
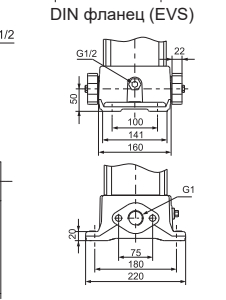
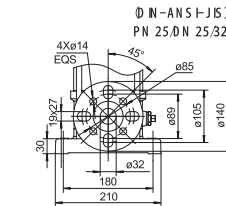
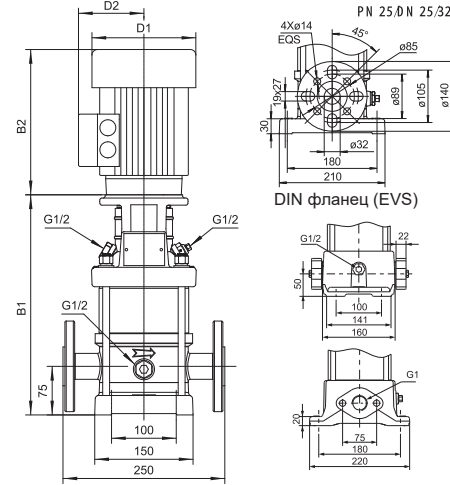

Модель	Эллиптический фл-ц (EVR)		DIN фланец (EVR, EVS)		D1	D2	Вес (кг)
	B1	B1+B2	B1	B1+B2			
3-2	256	470	282	496	130	105	21
3-3	256	470	282	496	130	105	21.4
3-4	274	488	300	514	130	105	21.8
3-5	292	506	318	532	130	105	22.8
3-6	310	524	336	550	130	105	23.3
3-7	328	542	354	568	130	105	23.7
3-8	350	618	376	644	150	124	25.5
3-9	368	636	394	662	150	124	26.6
3-10	386	654	412	680	150	124	27.2
3-11	404	672	430	698	150	124	28.8
3-12	422	690	448	716	150	124	29.7
3-13	440	708	466	734	150	124	30.1
3-15	476	744	502	770	150	124	32.1
3-17	528	846	554	872	164	127	39.2
3-19	564	882	590	908	164	127	40.2
3-21	600	918	626	944	164	127	42.2
3-23	636	954	662	980	164	127	42.4
3-25	672	990	698	1016	164	127	44.4
3-27	708	1026	734	1052	164	127	44.5
3-29	744	1062	770	1088	164	127	45.3
3-31	784	1124	810	1150	186	120	52.3
3-33	820	1160	846	1186	186	120	53.1
3-36	874	1214	900	1240	186	120	54.7

Примечание B1 и B1+B2 хомутного и резьбового соединения соответствуют DIN фланцам.

DIN фланец (EVR)

Хомутное соединение (EVS)

Резьбовое соединение (EVS)

Модель	Мощность (кВт)	Q (м³/ч)	1.2	1.6	2.0	2.4	2.8	3.2	3.6	4.0
3-2	0.37	H(m)	13	12	12	11	11	10	8	7.5
3-3	0.37		19	19	18	17	16	15	14	12
3-4	0.37		25	24	23	22	20	19	17	14
3-5	0.37		31	31	29	27	25	24	20	17
3-6	0.55		37	36	35	33	30	28	24	21
3-7	0.55		43	40	40	37	35	32	28	24
3-8	0.75		51	48	47	44	41	38	33	28
3-9	0.75		56	54	51	48	45	42	36	30
3-10	0.75		62	60	57	54	50	46	40	33
3-11	1.1		69	66	63	60	56	51	44	38
3-12	1.1		75	72	69	65	61	56	48	41
3-13	1.1		80	78	74	70	65	60	51	44
3-15	1.1		92	89	85	80	73	68	58	49
3-17	1.5		107	104	100	94	87	78	70	59
3-19	1.5		119	116	111	104	97	87	77	65
3-21	2.2		133	129	124	117	109	97	88	75
3-23	2.2		146	141	135	128	119	105	95	81
3-25	2.2		158	153	146	138	128	115	102	87
3-27	2.2		170	164	157	148	138	124	110	93
3-29	2.2		182	176	168	159	147	133	118	100
3-31	3.0		197	191	183	173	161	142	128	110
3-33	3.0		210	203	194	194	170	152	137	116
3-36	3.0		228	221	211	200	185	165	149	126

Характеристики насосов

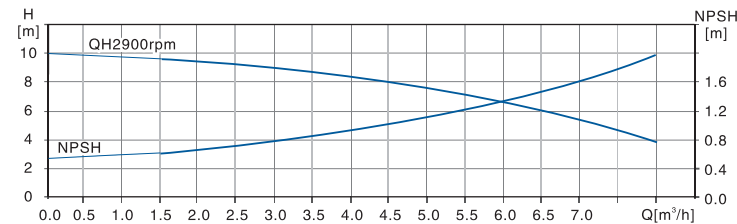
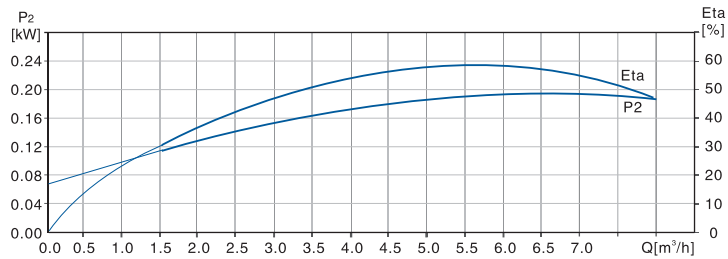
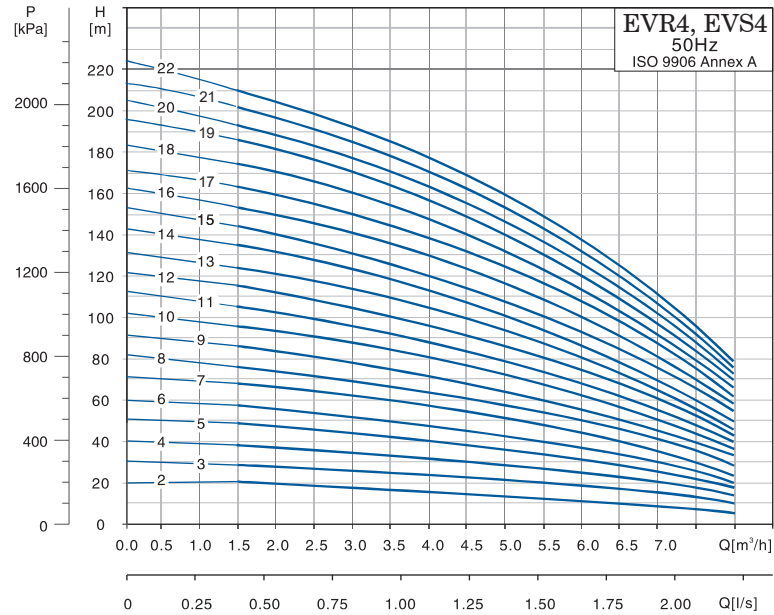

Размерный чертёж

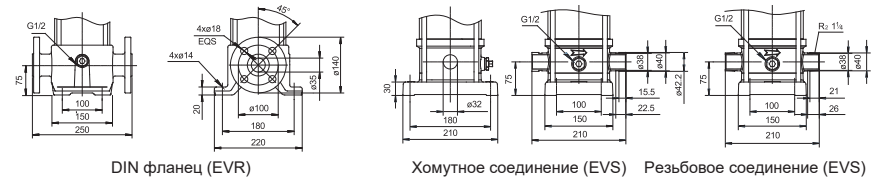
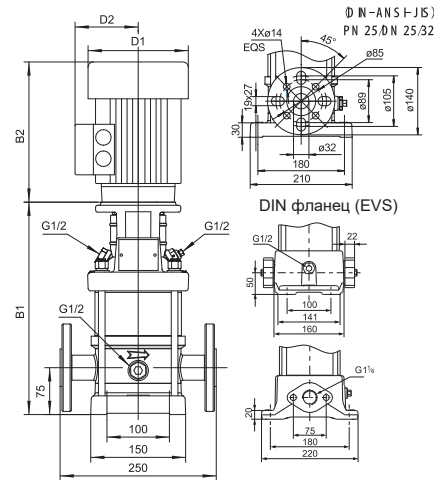

Модель	Эллиптический фл-ц (EVR)		DIN фланец (EVR, EVS)		D1	D2	Вес (кг)
	B1	B1+B2	B1	B1+B2			
4-2	256	470	282	496	130	105	22.4
4-3	283	497	309	523	130	105	23
4-4	314	582	340	608	150	125	25.2
4-5	341	609	367	635	150	125	27.2
4-6	368	636	394	662	150	125	27.4
4-7	411	729	437	755	164	127	34.4
4-8	438	756	464	782	164	127	35.6
4-9	465	783	491	809	164	127	35.9
4-10	492	810	518	836	164	127	36.9
4-11	519	837	545	863	164	127	38.7
4-12	546	864	572	890	164	127	39.8
4-13	577	917	603	943	186	120	47.6
4-14	604	944	630	970	186	120	48.2
4-15	631	971	657	997	186	120	48.8
4-16	658	998	684	1024	186	120	47.3
4-17	685	1025	711	1051	186	120	50.9
4-18	712	1052	738	1078	186	120	53.1
4-19	739	1079	765	1105	186	120	53.4
4-20	766	1106	792	1132	186	120	53.6
4-21	793	1133	819	1159	186	120	53.9
4-22	820	1160	846	1186	186	120	54.2

Примечание B1 и B1+B2 хомутного и резьбового соединения соответствуют DIN фланцам.

Модель	Мощность (кВт)	Q (m³/h)	H (m)									
			1.5	2.0	3.0	4.0	5.0	6.0	7.0	8.0		
4-2	0.37	19	18	17	14.5	13	10.5	8	6			
4-3	0.55	28	27	26	23.5	20	18	14	10			
4-4	0.75	38	36	34	31.5	27	24.5	18	13			
4-5	1.1	47	45	43	40.5	34	31.5	23	17			
4-6	1.1	56	54	52	47.5	41	36	28	20			
4-7	1.5	66	63	61	57	48	44.5	34	24			
4-8	1.5	74	72	70	64	55	49.5	38	27			
4-9	2.2	86	81	78	72	63	56	44	32			
4-10	2.2	96	90	87	81	71	64	50	34			
4-11	2.2	105	99	95	88	78	69	53	39			
4-12	2.2	114	108	104	96	85	75	57	41			
4-13	3.0	123	117	113	103	93	83	63	45			
4-14	3.0	136	126	122	114	101	90	69	48			
4-15	3.0	142	135	131	120	108	96	73	52			
4-16	3.0	152	144	140	129	115	102	78	55			
4-17	4.0	163	153	149	137	122	108	83	62			
4-18	4.0	175	162	158	145	129	115	89	65			
4-19	4.0	183	171	168	155	137	123	95	67			
4-20	4.0	192	180	176	161	144	128	99	72			
4-21	4.0	203	210	184	169	152	134	103	75			
4-22	4.0	211	200	192	177	160	139	108	79			

Характеристики насосов

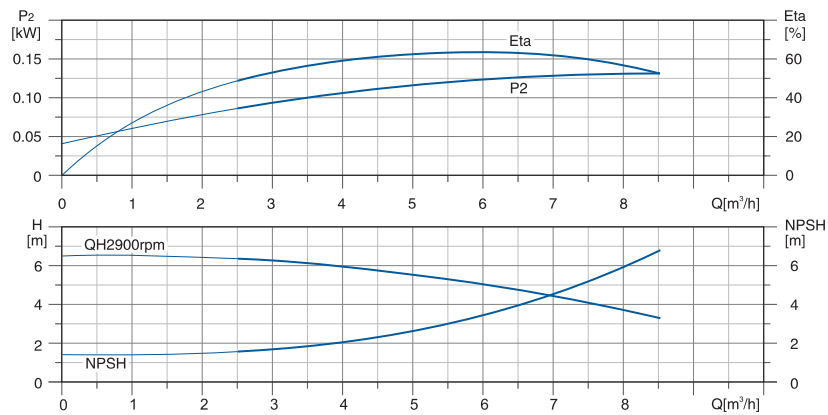
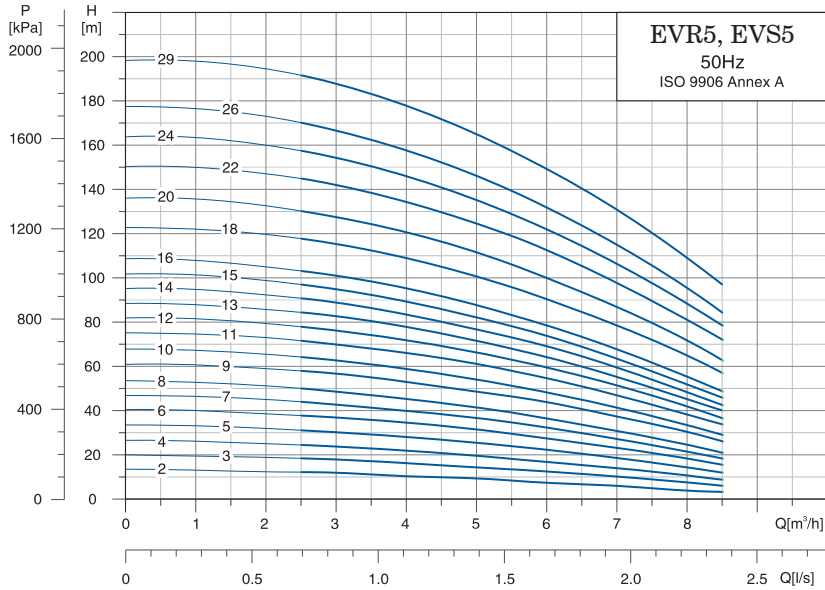

Размерный чертеж

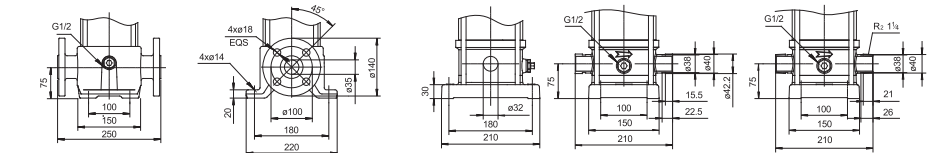
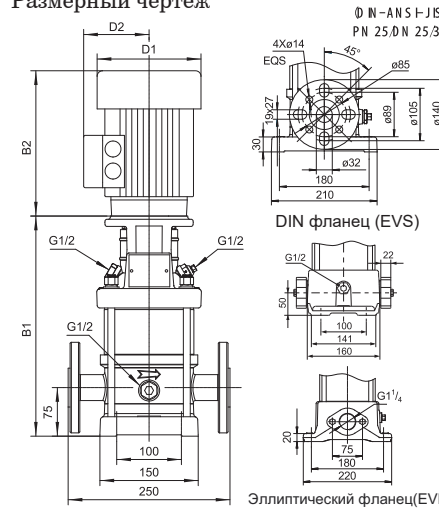

Модель	Эллиптический фл-ц (EVR)		DIN фланец (EVR, EVS)		D1	D2	Вес (кг)
	B1	B1+B2	B1	B1+B2			
5-2	256	470	282	496	130	105	20.9
5-3	283	497	309	523	130	105	21.8
5-4	310	524	336	550	130	105	22.7
5-5	341	609	367	635	150	125	25.5
5-6	368	636	394	662	150	125	27.6
5-7	395	663	421	689	150	125	28.5
5-8	422	690	448	716	150	125	29.1
5-9	465	783	491	809	164	127	37.3
5-10	492	810	518	836	164	127	37.9
5-11	519	837	545	863	164	127	39.4
5-12	546	864	572	890	164	127	39.9
5-13	573	891	599	917	164	127	40.5
5-14	600	918	626	944	164	127	40.9
5-15	627	945	653	971	164	127	41.5
5-16	654	972	680	998	164	127	42.4
5-18	712	1052	738	1078	186	120	49.9
5-20	766	1106	792	1132	186	120	51.3
5-22	820	1160	846	1186	186	120	54.2
5-24	874	1214	900	1240	186	120	55.5
5-26	928	1268	954	1294	186	120	58.2
5-29	1009	1349	1035	1375	186	120	59.9

Примечание B1 и B1+B2 хомутного и резьбового соединения соответствуют DIN фланцам.

DIN фланец (EVR) Хомутное соединение (EVS) Резьбовое соединение (EVS)

Модель	Мощность (кВт)	Q (м³/ч)	H (m)						
			1.0	3.0	3.0	4.0	5.0	6.0	7.0
5-2	0.37		13	12	12	10	9	7	6
5-3	0.55		19	19	18	16	15	12	10
5-4	0.55		26	25	24	22	19	16	14
5-5	0.75		33	32	30	28	24	22	18
5-6	1.1		40	38	37	34	28	27	23
5-7	1.1		46	45	42	40	32	32	27
5-8	1.1		53	51	48	45	40	36	31
5-9	1.5		60	59	56	53	47	44	37
5-10	1.5		67	65	62	59	53	48	41
5-11	2.2		74	73	70	66	59	54	47
5-12	2.2		81	79	76	72	63	59	51
5-13	2.2		88	85	82	78	68	64	55
5-14	2.2		95	92	89	83	74	69	60
5-15	2.2		101	99	95	89	79	74	63
5-16	2.2		108	105	101	95	85	78	68
5-18	3.0		122	119	115	109	98	90	78
5-20	3.0		135	132	127	120	108	100	87
5-22	4.0		150	147	142	134	120	112	97
5-24	4.0		163	160	154	146	132	122	106
5-26	4.0		176	173	166	157	145	132	115
5-29	4.0		198	194	188	178	155	149	131

Характеристики насосов

Размерный чертеж

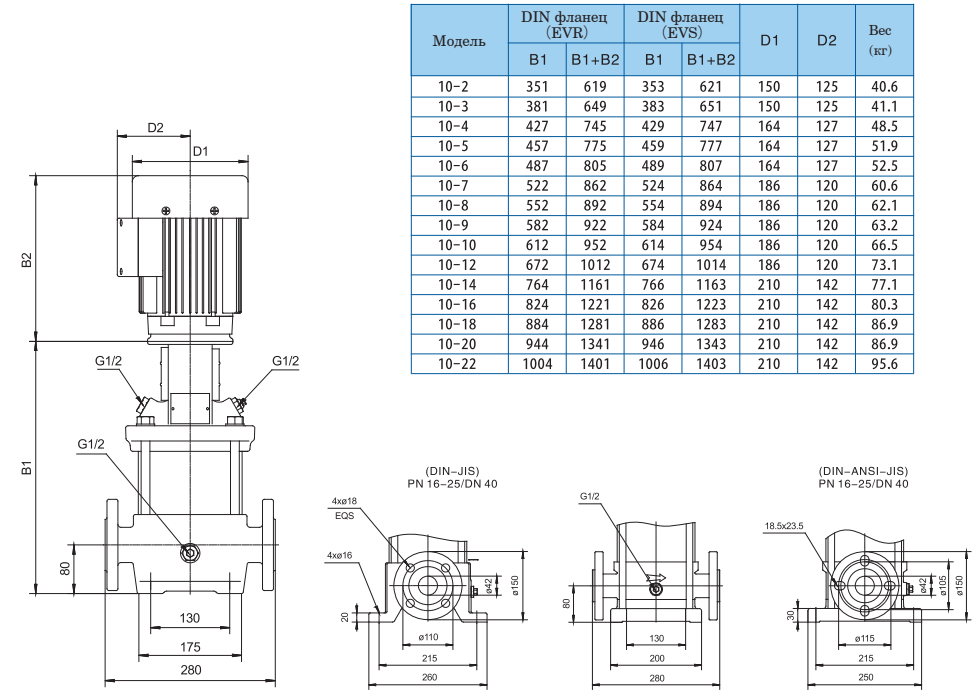
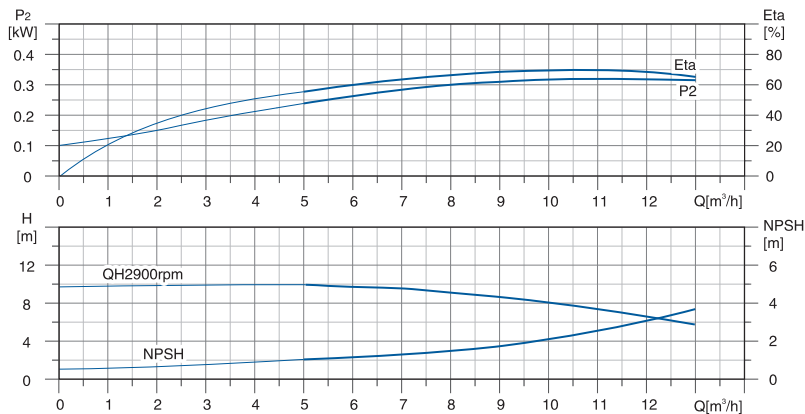
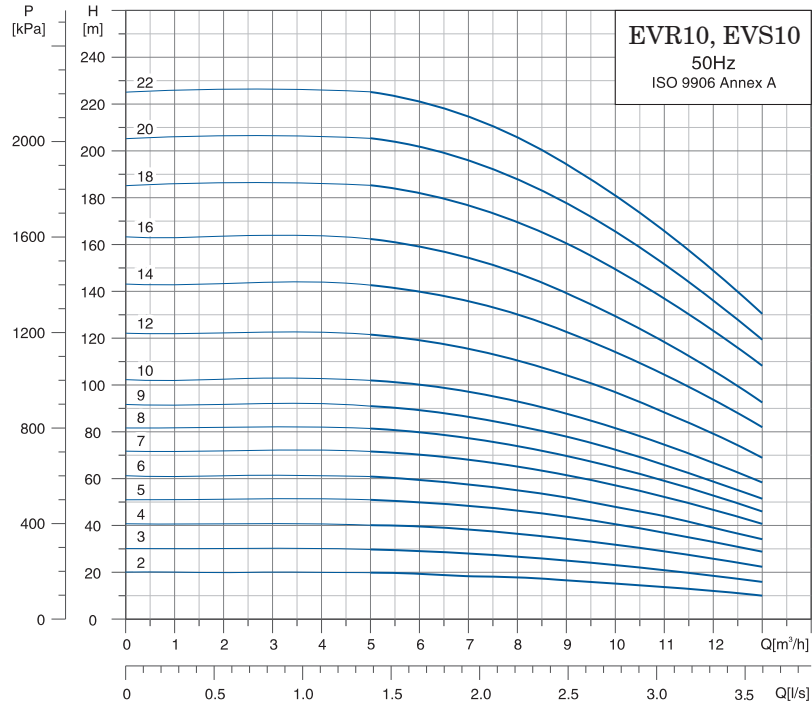

Модель	DIN фланец (EVR)		DIN фланец (EVS)		D1	D2	Вес (кг)
	B1	B1+B2	B1	B1+B2			
10-2	351	619	353	621	150	125	40.6
10-3	381	649	383	651	150	125	41.1
10-4	427	745	429	747	164	127	48.5
10-5	457	775	459	777	164	127	51.9
10-6	487	805	489	807	164	127	52.5
10-7	522	862	524	864	186	120	60.6
10-8	552	892	554	894	186	120	62.1
10-9	582	922	584	924	186	120	63.2
10-10	612	952	614	954	186	120	66.5
10-12	672	1012	674	1014	186	120	73.1
10-14	764	1161	766	1163	210	142	77.1
10-16	824	1221	826	1223	210	142	80.3
10-18	884	1281	886	1283	210	142	86.9
10-20	944	1341	946	1343	210	142	86.9
10-22	1004	1401	1006	1403	210	142	95.6

EVR

EVS

Модель	Мощность (кВт)	Q (м³/ч)	H (m)					
			2	4	6	8	10	12
10-2	0.75	20	20	20	19	18	15	12
10-3	1.1	30	30	30	29	26	23	18
10-4	1.5	40	40	40	40	36	32	26
10-5	2.2	51	51	51	50	46	40	33
10-6	2.2	61	61	61	59	55	48	39
10-7	3.0	72	72	70	65	56	46	
10-8	3.0	82	82	80	74	64	53	
10-9	3.0	92	92	89	82	70	59	
10-10	4.0	102	102	100	93	80	66	
10-12	4.0	122	122	119	110	95	79	
10-14	5.5	143	144	140	130	113	94	
10-16	5.5	163	163	159	148	128	106	
10-18	7.5	185	186	182	169	147	123	
10-20	7.5	206	204	201	188	164	136	
10-22	7.5	226	226	221	206	178	147	

Характеристики насосов

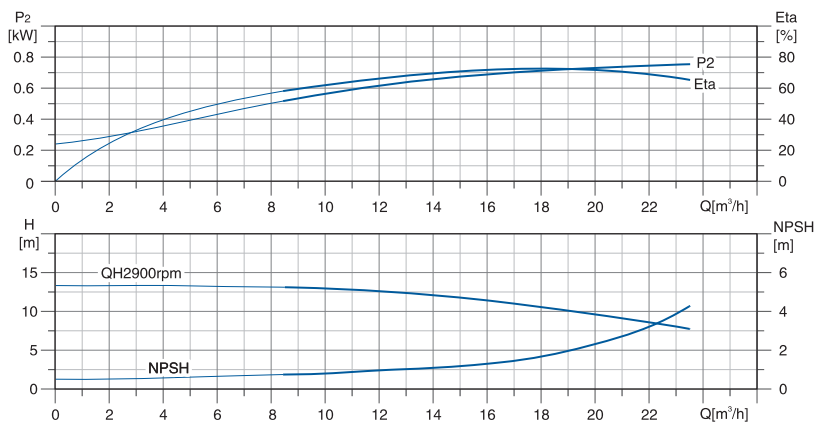
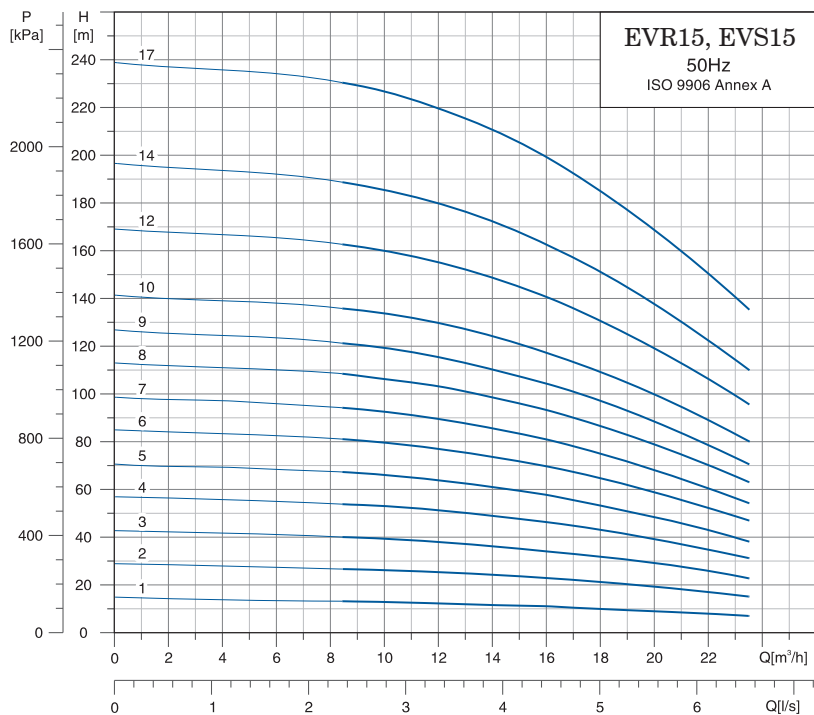

Размерный чертеж

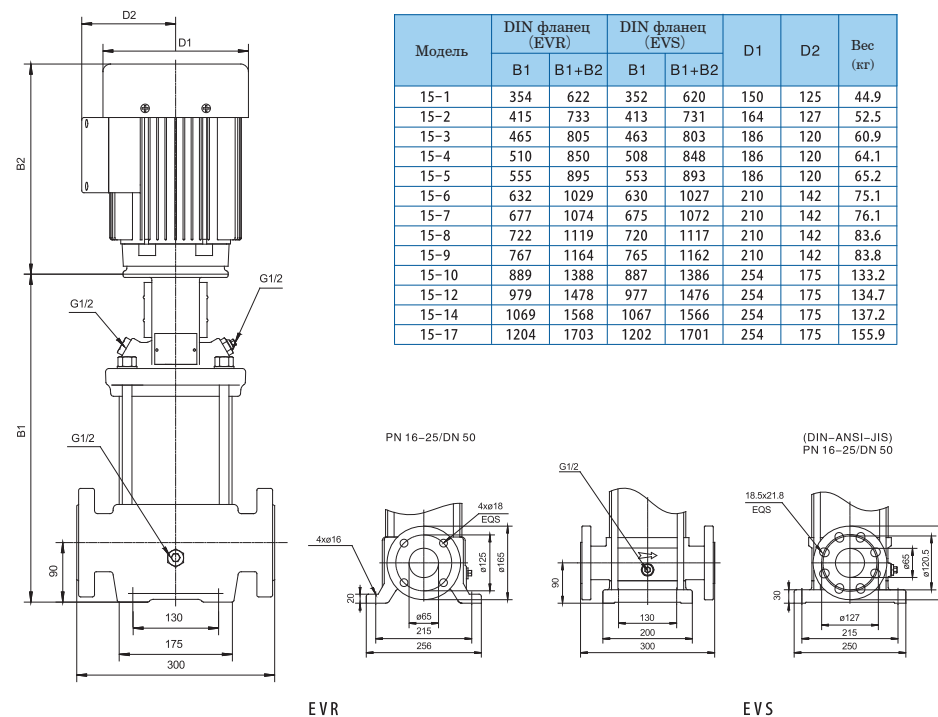

Модель	DIN фланец (EVR)		DIN фланец (EVS)		D1	D2	Вес (кг)
	B1	B1+B2	B1	B1+B2			
15-1	354	622	352	620	150	125	44.9
15-2	415	733	413	731	164	127	52.5
15-3	465	805	463	803	186	120	60.9
15-4	510	850	508	848	186	120	64.1
15-5	555	895	553	893	186	120	65.2
15-6	632	1029	630	1027	210	142	75.1
15-7	677	1074	675	1072	210	142	76.1
15-8	722	1119	720	1117	210	142	83.6
15-9	767	1164	765	1162	210	142	83.8
15-10	889	1388	887	1386	254	175	133.2
15-12	979	1478	977	1476	254	175	134.7
15-14	1069	1568	1067	1566	254	175	137.2
15-17	1204	1703	1202	1701	254	175	155.9

Модель	Мощность (кВт)	Q (м³/ч)	H (m)							
			3	6	9	12	15	18	21	
15-1	1.1	15	15	13	13	12	11	10	9	
15-2	2.2	28	28	27	26	25	23	21	18	
15-3	3.0	42	42	41	40	38	35	32	28	
15-4	4.0	58	58	55	55	51	47	43	38	
15-5	4.0	70	70	68	66	64	58	53	48	
15-6	5.5	83	83	82	80	77	71	64	58	
15-7	5.5	98	98	96	94	89	83	75	65	
15-8	7.5	112	112	110	108	103	96	86	75	
15-9	7.5	125	125	123	120	115	108	97	84	
15-10	11.0	140	140	138	136	129	120	109	95	
15-12	11.0	168	168	165	162	155	142	130	114	
15-14	11.0	194	194	192	188	180	166	151	130	
15-17	15.0	237	237	234	230	219	205	185	160	

Характеристики насосов

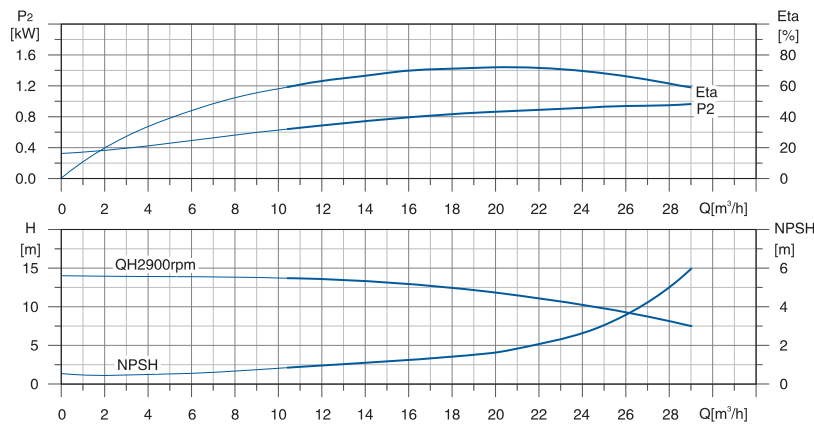
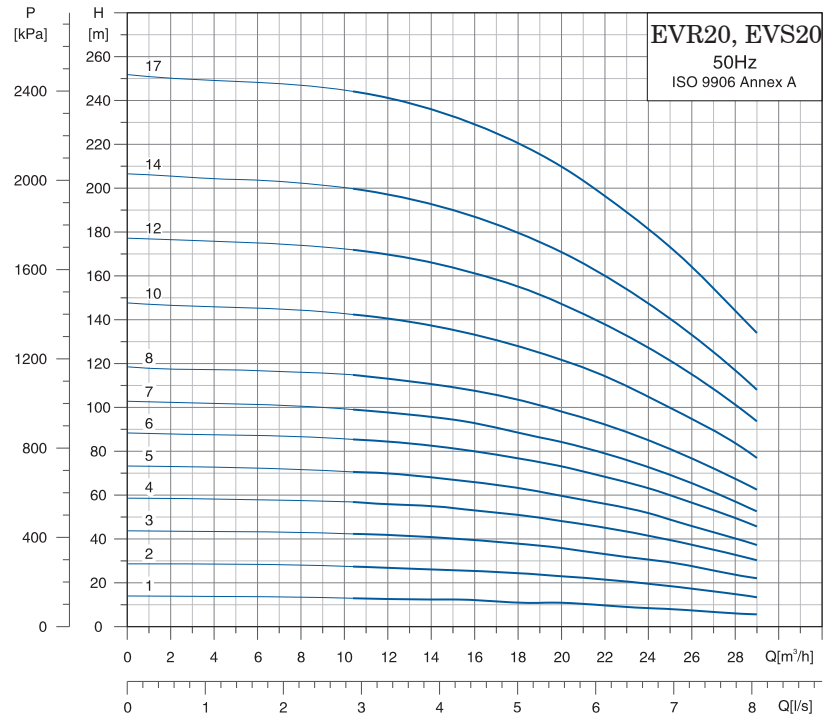

Размерный чертеж

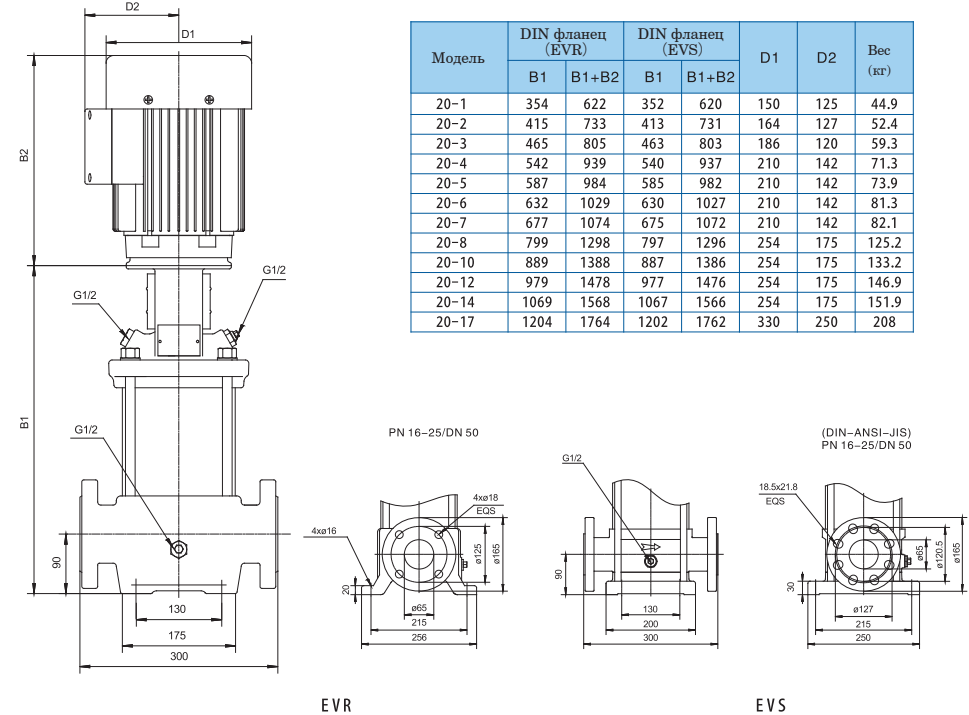

Модель	DIN фланец (EVR)		DIN фланец (EVS)		D1	D2	Вес (кг)
	B1	B1+B2	B1	B1+B2			
20-1	354	622	352	620	150	125	44.9
20-2	415	733	413	731	164	127	52.4
20-3	465	805	463	803	186	120	59.3
20-4	542	939	540	937	210	142	71.3
20-5	587	984	585	982	210	142	73.9
20-6	632	1029	630	1027	210	142	81.3
20-7	677	1074	675	1072	210	142	82.1
20-8	799	1298	797	1296	254	175	125.2
20-10	889	1388	887	1386	254	175	133.2
20-12	979	1478	977	1476	254	175	146.9
20-14	1069	1568	1067	1566	254	175	151.9
20-17	1204	1764	1202	1762	330	250	208

Модель	Мощность (кВт)	Q (м³/ч)	H (m)							
			4	8	12	16	20	24	28	
20-1	1.1	13	13	13	13	12	10.5	9.5	6.5	
20-2	2.2	28	28	27	25	22.5	19	15		
20-3	4.0	43	43	42	39	36	30	23		
20-4	5.5	58	57	56	53	48	41	32		
20-5	5.5	73	72	70	66	60	52	40		
20-6	7.5	87	83	84	80	72	62	49		
20-7	7.5	102	100	97	93	84	72	57		
20-8	11.0	117	116	113	107	96	85	67		
20-10	11.0	146	144	140	132	120	105	83		
20-12	15.0	175	174	169	161	144	127	101		
20-14	15.0	204	202	197	187	168	147	117		
20-17	18.5	249	247	241	229	208	181	144		

Характеристики насосов

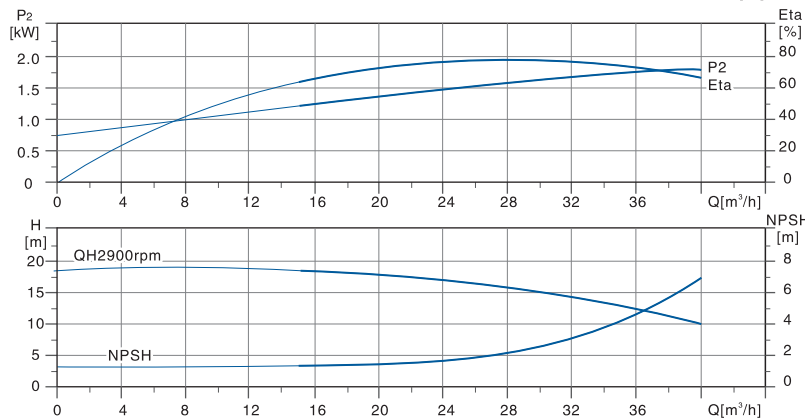
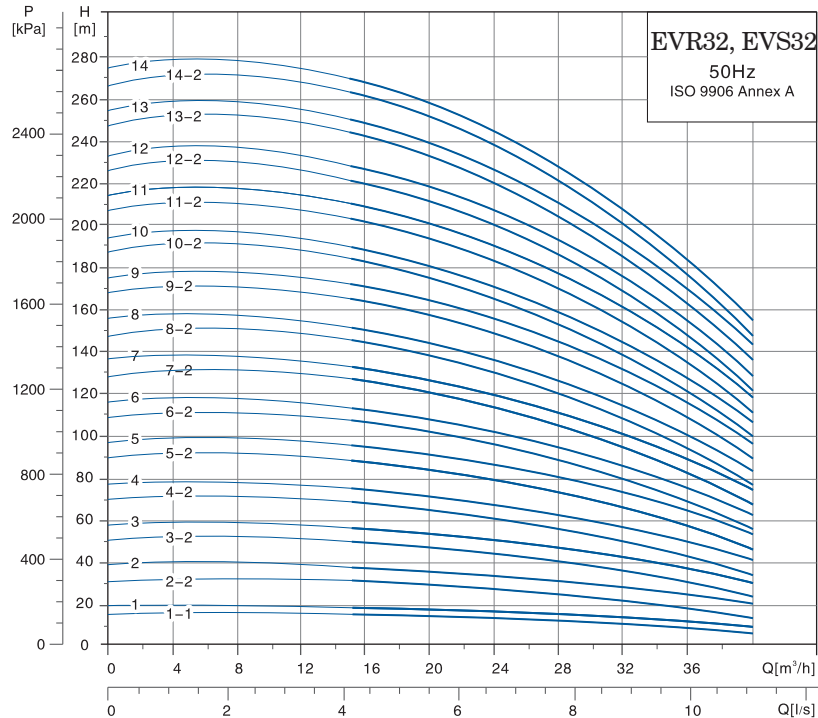

Размерный чертеж

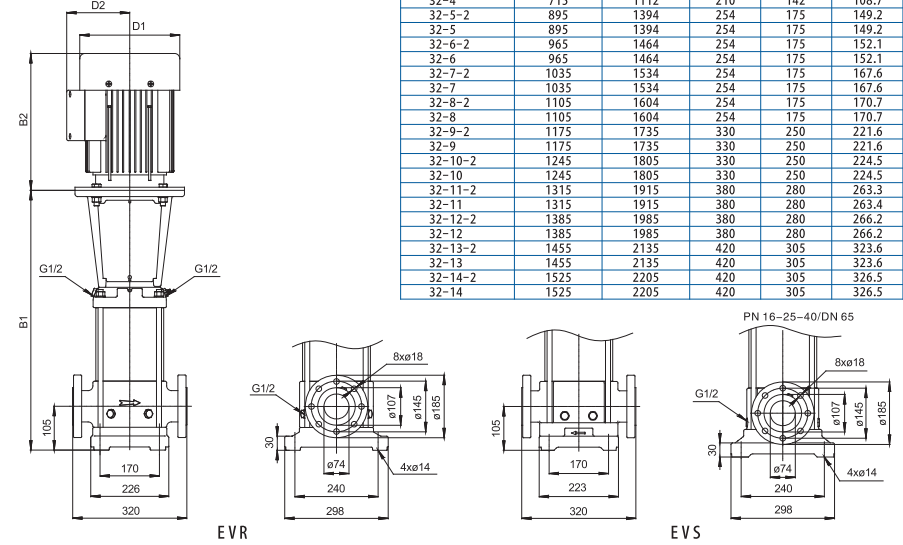

Модель	DIN фланец (EVR, EVS)		D1	D2	Вес (кг)
	B1	B1+B2			
32-1-1	455	773	164	127	61.7
32-1	455	773	164	127	63.7
32-2-2	525	865	186	120	72.6
32-2	525	865	186	120	74.9
32-3-2	645	1042	210	142	100.9
32-3	645	1042	210	142	100.6
32-4-2	715	1112	210	142	108.7
32-4	715	1112	210	142	108.7
32-5-2	895	1394	254	175	149.2
32-5	895	1394	254	175	149.2
32-6-2	965	1464	254	175	152.1
32-6	965	1464	254	175	152.1
32-7-2	1035	1534	254	175	167.6
32-7	1035	1534	254	175	167.6
32-8-2	1105	1604	254	175	170.7
32-8	1105	1604	254	175	170.7
32-9-2	1175	1735	330	250	221.6
32-9	1175	1735	330	250	221.6
32-10-2	1245	1805	330	250	224.5
32-10	1245	1805	330	250	224.5
32-11-2	1315	1915	380	280	263.3
32-11	1315	1915	380	280	263.4
32-12-2	1385	1985	380	280	266.2
32-12	1385	1985	380	280	266.2
32-13-2	1455	2135	420	305	323.6
32-13	1455	2135	420	305	323.6
32-14-2	1525	2205	420	305	326.5
32-14	1525	2205	420	305	326.5

Модель	Мощность (кВт)	Q (м³/ч)	15	20	25	32	35	40
32-1-1	1.5	H (m)	15	14	13	10	8	5
32-1	2.2		18	17	16	13	11.5	9
32-2-2	3		31	29.5	26.5	20.5	17.5	12
32-2	4		37	35.5	32.5	27.5	25	19.5
32-3-2	5.5		50	47	43.5	35.5	31	22.5
32-3	5.5		55.5	53	49	41.5	37.5	29.5
32-4-2	7.5		68.5	65	60	49.5	44	32.5
32-4	7.5		74.5	70.5	66	56	50.5	40
32-5-2	11		88.5	84.5	78	65.5	58.5	45
32-5	11		94.5	90	84	72	65	52
32-6-2	11		107	102	94.5	79.5	71	55
32-6	11		113	108	100	85.5	77.5	61.5
32-7-2	15		127	121	112	94.5	85	66.5
32-7	15		133	126	118	101	92	73.5
32-8-2	15	145	138	128	108	98	76.5	
32-8	15	151	144	134	115	104	83	
32-9-2	18.5	165	158	147	124	112	88.5	
32-9	18.5	171	163	152	131	119	95.5	
32-10-2	18.5	184	175	163	138	125	98.5	
32-10	18.5	190	181	169	145	133	106	
32-11-2	22	203	194	181	154	140	111	
32-11	22	209	200	187	161	147	118	
32-12-2	22	222	212	197	168	152	121	
32-12	22	227	217	203	176	160	128	
32-13-2	30	244	233	218	187	169	136	
32-13	30	250	239	224	193	177	145	
32-14-2	30	263	251	234	201	183	146	
32-14	30	269	258	241	207	188	156	

Характеристики насосов

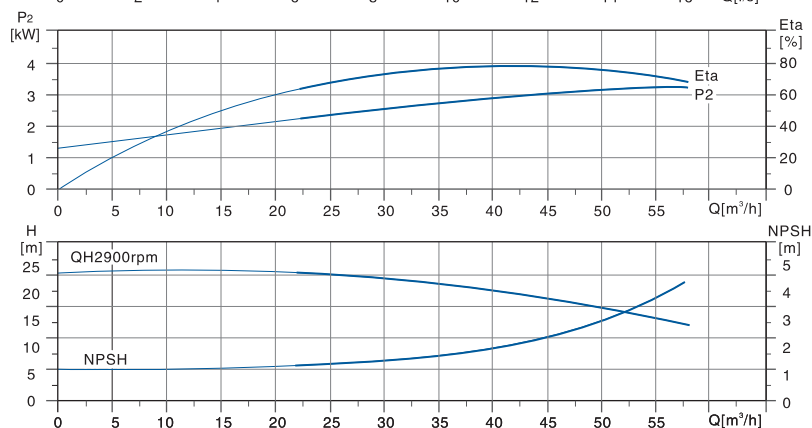
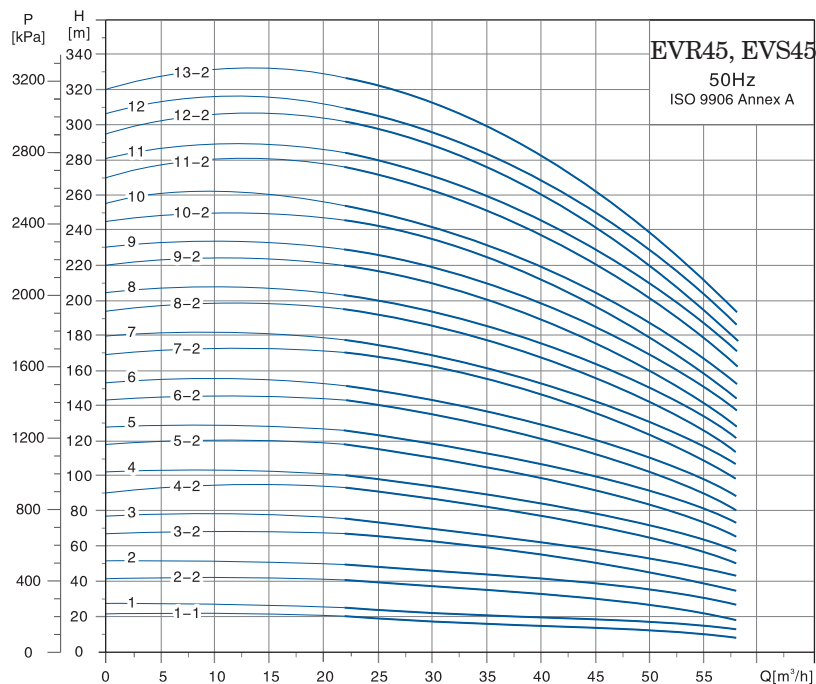

Размерный чертёж

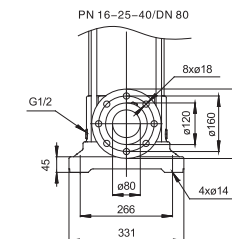
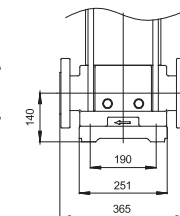
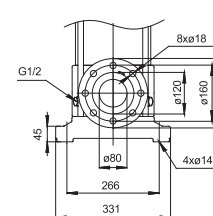
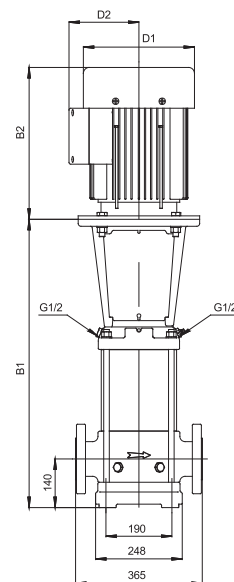

Модель	DIN фланец(EVR, EVS)		D1	D2	Вес (кг)
	B1	B1+B2			
45-1-1	560	900	186	120	81
45-1	560	900	186	120	83.2
45-2-2	640	1037	210	142	111.3
45-2	640	1037	210	142	115.5
45-3-2	830	1329	254	175	157.6
45-3	830	1329	254	175	157.6
45-4-2	910	1409	254	175	173.1
45-4	910	1409	254	175	173.1
45-5-2	990	1550	330	250	225
45-5	990	1550	330	250	225
45-6-2	1070	1670	380	280	264.8
45-6	1070	1670	380	280	264.8
45-7-2	1150	1830	420	305	325.2
45-7	1150	1830	420	305	325.2
45-8-2	1230	1910	420	305	328.2
45-8	1230	1910	420	305	328.2
45-9-2	1310	1990	420	305	330.9
45-9	1310	1990	420	305	349
45-10-2	1390	2070	420	305	352.5
45-10	1390	2070	420	305	352.5
45-11-2	1470	2185	470	335	416.3
45-11	1470	2185	470	335	416.3
45-12-2	1550	2265	470	335	419.1
45-12	1550	2265	470	335	419.1
45-13-2	1630	2345	470	335	421.9

Модель	Мощность (кВт)	Q (м³/ч)	25	30	35	40	45	50	55
45-1-1	3	H(m)	20	19.5	18	17	15	12.5	10.5
45-1	4		24	23	22	20.5	19	17.5	15
45-2-2	5.5		41	39	37	34	30.5	26.5	22
45-2	7.5		48.5	46.5	44.5	42	39	35	31
45-3-2	11		66	64	61	56.5	52	46	40
45-3	11		73.5	71	68	64	59.5	54	47.5
45-4-2	15		91	88	84	78.5	72	64.5	56
45-4	15		98.5	95	91	85.5	79.5	72.5	64
45-5-2	18.5		116	113	107	101	92.5	83.5	73
45-5	18.5		124	120	115	108	100	91.5	81
45-6-2	22		142	137	131	122	113	103	90
45-6	22		149	144	138	130	121	111	98
45-7-2	30		168	163	156	147	135	123	109
45-7	30		176	171	163	155	144	132	116
45-8-2	30	193	187	179	168	155	142	126	
45-8	30	200	194	187	176	164	149	134	
45-9-2	30	217	211	202	189	175	159	142	
45-9	37	226	219	210	199	185	170	151	
45-10-2	37	243	236	225	212	196	179	159	
45-10	37	251	243	233	220	205	187	166	
45-11-2	45	273	264	253	238	222	201	179	
45-11	45	281	272	261	246	230	209	187	
45-12-2	45	298	289	276	261	242	220	195	
45-12	45	306	296	284	268	251	229	204	
45-13-2	45	323	313	300	283	263	239	212	

Характеристики насосов

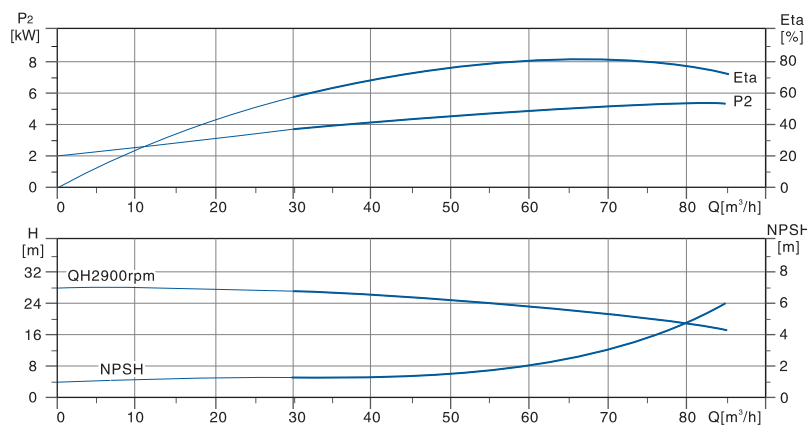
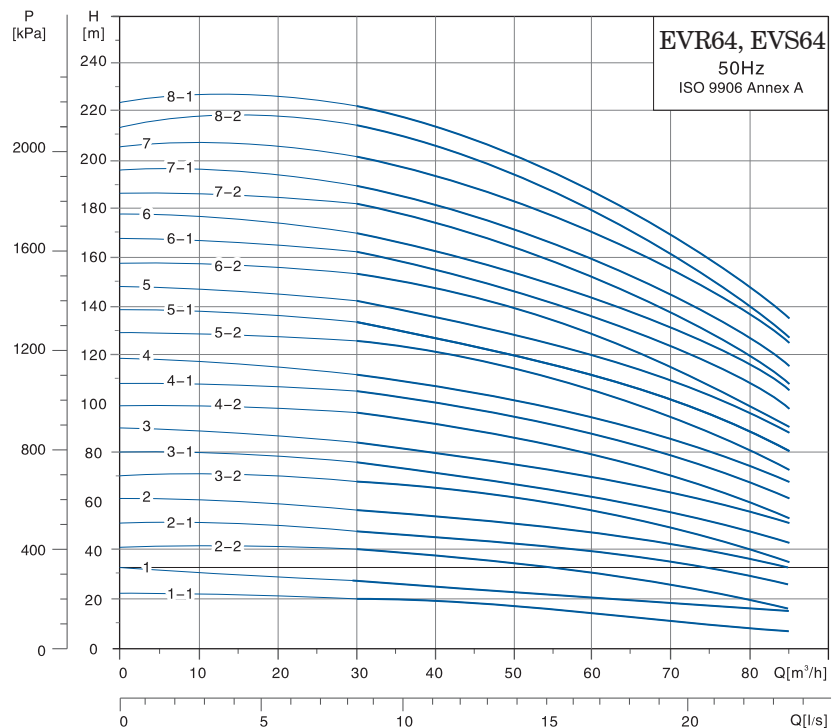

Размерный чертеж

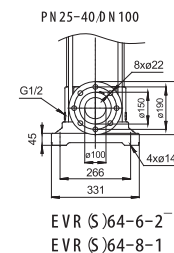
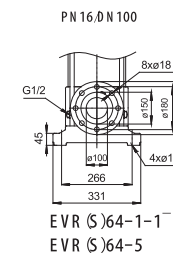
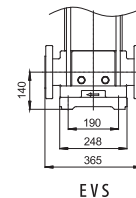
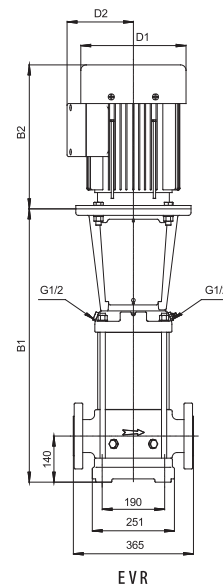

Модель	DIN фланец (EVR, EVS)		D1	D2	Вес (кг)
	B1	B1+B2			
64-1-1	563	903	186	124	84.5
64-1	563	960	210	142	110.2
64-2-2	645	1042	210	142	117.4
64-2-1	755	1254	254	175	156
64-2	755	1254	254	175	156
64-3-2	838	1337	254	175	171.9
64-3-1	838	1337	254	175	171.9
64-3	838	1398	330	250	221
64-4-2	920	1480	330	250	223.9
64-4-1	920	1520	380	280	261
64-4	920	1520	380	280	261
64-5-2	1003	1683	420	305	321.5
64-5-1	1003	1683	420	305	321.5
64-5	1003	1683	420	305	321.5
64-6-2	1085	1765	420	305	324.5
64-6-1	1085	1765	420	305	341.2
64-6	1085	1765	420	305	341.2
64-7-2	1168	1848	420	305	344.9
64-7-1	1168	1848	420	305	345
64-7	1168	1883	470	335	407.3
64-8-2	1250	1965	470	335	410.7
64-8-1	1250	1965	470	335	410.4

Модель	Мощность (кВт)	Q (m³/s)	H (m)							
			30	40	50	60	70	80		
64-1-1	4		20	19	17.5	15.5	12	8.5		
64-1	5.5		27	25.5	23.5	21.5	20	17		
64-2-2	7.5		40	38	35.5	31	25.5	19		
64-2-1	11		48	45.5	42.5	38	34.5	29		
64-2	11		55	52.5	49.5	44.5	41.5	36		
64-3-2	15		68	65.5	60	54	48.5	40		
64-3-1	15		75.5	72	67.5	60	55.5	47		
64-3	18.5		83.5	80	76	66.5	64	56		
64-4-2	18.5		96	92.5	87	76	70	59		
64-4-1	22		104	100	94.5	82.5	78.5	67.5		
64-4	22		112	107	102	89	85.5	74.5		
64-5-2	30		126	122	115	100	94	80.5		
64-5-1	30		134	129	122	106	102	88		
64-5	30		141	136	129	113	109	96		
64-6-2	30		154	148	140	122	115	99		
64-6-1	37		162	156	148	129	124	108		
64-6	37		170	163	155	135	131	116		
64-7-2	37		182	176	166	145	138	119		
64-7-1	37		190	183	173	151	145	126		
64-7	45		202	194	184	163	155	136		
64-8-2	45		214	207	196	172	163	140		
64-8-1	45		222	214	203	180	170	148		

Характеристики насосов

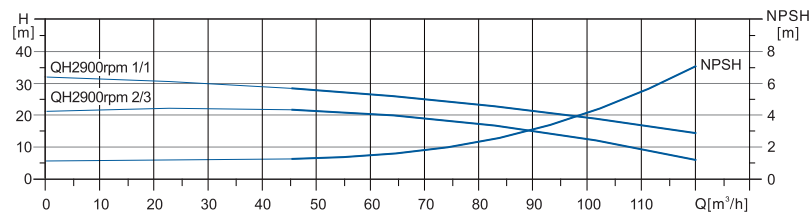
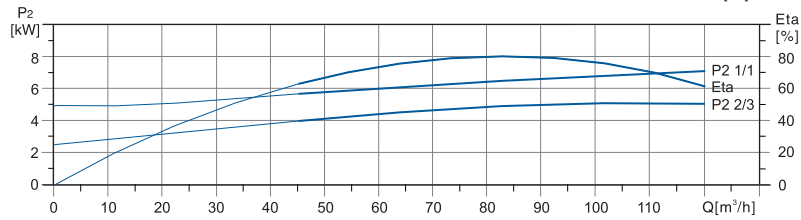
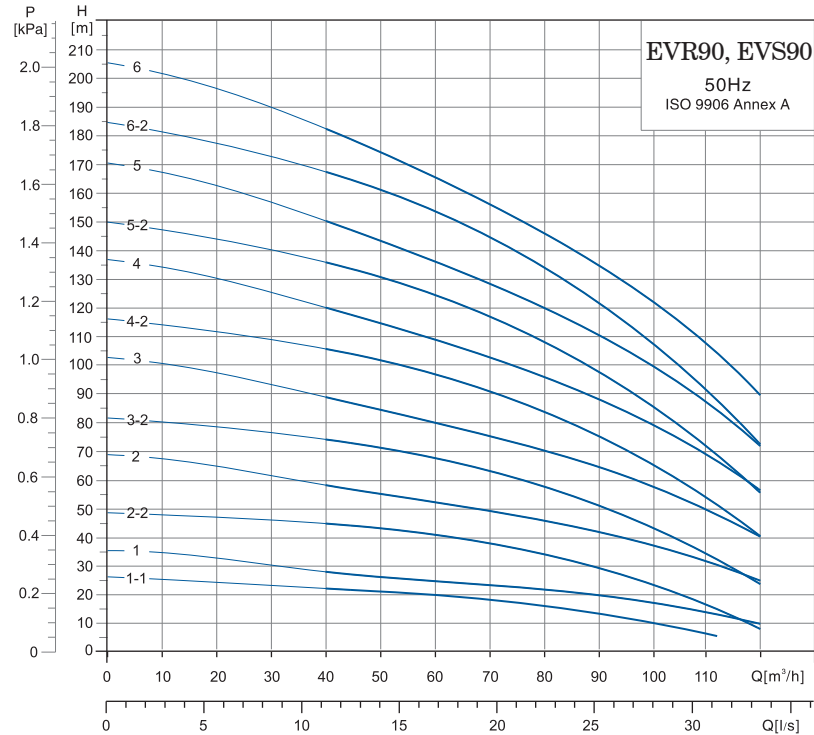

Размерный чертеж

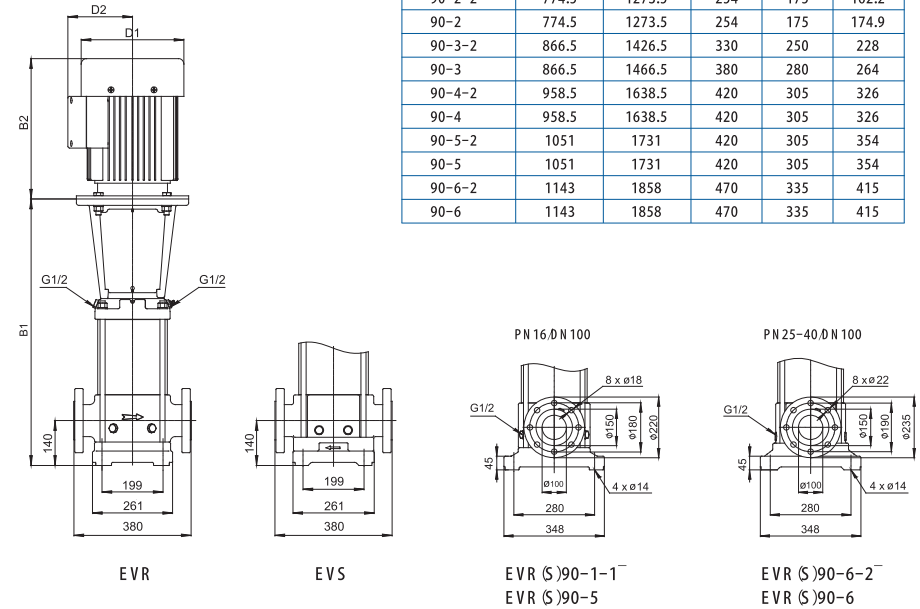

Модель	DIN фланец (EVR, EVS)		D1	D2	Вес (кг)
	B1	B1+B2			
90-1-1	572.5	969.5	210	142	116
90-1	572.5	969.5	210	142	121.2
90-2-2	774.5	1273.5	254	175	162.2
90-2	774.5	1273.5	254	175	174.9
90-3-2	866.5	1426.5	330	250	228
90-3	866.5	1466.5	380	280	264
90-4-2	958.5	1638.5	420	305	326
90-4	958.5	1638.5	420	305	326
90-5-2	1051	1731	420	305	354
90-5	1051	1731	420	305	354
90-6-2	1143	1858	470	335	415
90-6	1143	1858	470	335	415

Модель	Мощность (кВт)	Q (м³/ч)	50	60	70	80	90	100	110
90-1-1	5.5	H(m)	21	20	18	16	14	10.5	6.5
90-1	7.5		26	25	23.5	22	20	17.5	14
90-2-2	11		43	41	38	34.5	30	24	17
90-2	15		55	52	49	46	42.5	37.5	31.5
90-3-2	18.5		71.5	68	63.5	58	51.5	44	35
90-3	22		84.5	80	75.5	70.5	65	58.5	50.5
90-4-2	30		102	97	91	84.5	76	65.5	54
90-4	30		114	109	103	96	88.5	79.5	69.5
90-5-2	37		131	125	118	109	98.5	86.5	72
90-5	37		144	136	129	121	111	101	87
90-6-2	45		161	154	145	135	123	108	91.5
90-6	45		175	166	156	146	135	123	108

Характеристики насосов

Размерный чертёж

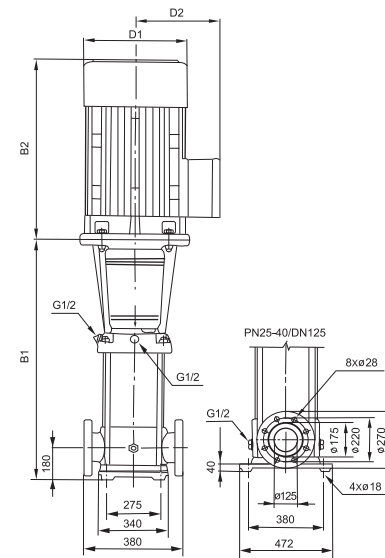
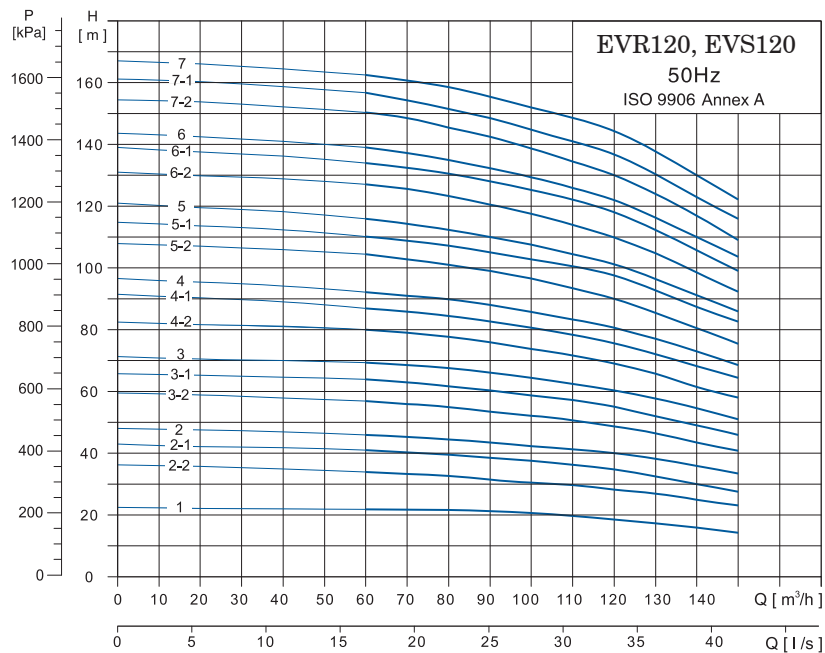

Модель	DIN фланец(EVR, EVS)		D1	D2	Вес (кг)
	B1	B1+B2			
120-1	840	1339	254	175	186
120-2-2	1000	1499	254	175	210
120-2-1	1000	1560	330	250	250
120-2	1000	1600	380	280	285
120-3-2	1160	1840	420	305	326
120-3-1	1160	1840	420	305	360
120-3	1160	1840	420	305	360
120-4-2	1320	2000	420	305	400
120-4-1	1320	2000	420	305	400
120-4	1320	2035	470	335	460
120-5-2	1480	2195	470	335	470
120-5-1	1480	2195	470	335	470
120-5	1510	2295	510	370	575
120-6-2	1670	2455	510	370	585
120-6-1	1670	2455	510	370	585
120-6	1670	2515	580	410	705
120-7-2	1830	2675	580	410	715
120-7-1	1830	2675	580	410	715
120-7	1830	2675	580	410	715

EVR (S)

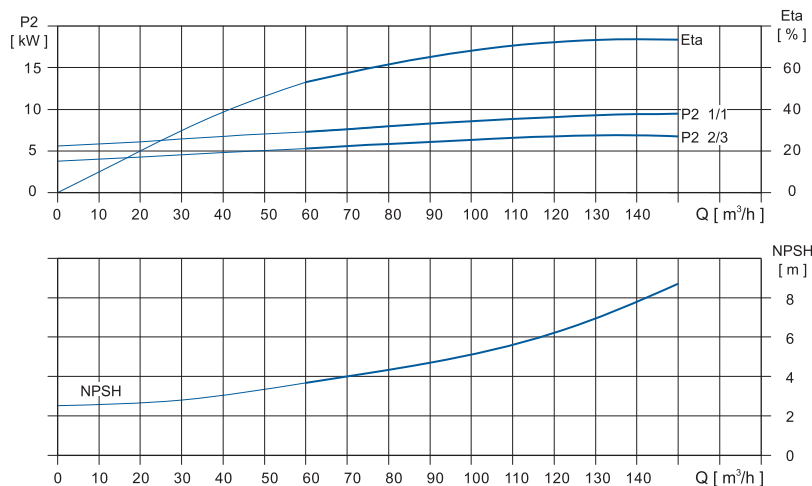

Модель	Мощность (кВт)	Q (м³/ч)	H (m)											
			60	70	80	90	100	110	120	130	140	150		
120-1	11		22	21.8	21.6	21	20.5	19.5	18.5	17	16	15		
120-2-2	15		34	33.6	33	31	30.2	30	28.5	27	25	24		
120-2-1	18.5		41	40	39.5	38.5	37	36.5	34.5	32.5	30	27.5		
120-2	22		46	45	44.5	43.5	42.4	41	40	38	36	33.5		
120-3-2	30		57	56	55	53.5	52	51	49	46.5	43.5	41		
120-3-1	30		64	63	62	60	58.5	57.5	55.5	52	49	46		
120-3	30		69.5	68.5	67.5	66	64.4	62.5	61	57.5	54.5	51		
120-4-2	37		80.5	79	78	76	73.5	72	69	66	61.5	58		
120-4-1	37		87	86	84.5	82	80	78	76	72	68	64.5		
120-4	45		92.5	91	90	88	85.5	83	81	77	73	68.5		
120-5-2	45		104.5	103	101	99	96	93	90	85.5	80.5	75.5		
120-5-1	45		110.5	109	107.5	105	102	100	97	92	86.5	83		
120-5	55		115.5	114	113	110	107.5	104.5	101.5	96	91	86		
120-6-2	55		128	125.5	123	121	117.3	113.5	110	104.5	98.5	92.5		
120-6-1	55		134	132	130.5	127	124	121	118	111	105	100		
120-6	75		139	137	135	132	128.8	126	123	116	110	104		
120-7-2	75		151	148	145.5	143	138.6	134	130	123.5	116.5	109		
120-7-1	75		156.5	154	152	148.5	144.5	141	137.5	130	123	116.5		
120-7	75		162.5	160.5	158.5	155	151	148	145	137	129	123		

Характеристики насосов

Размерный чертеж

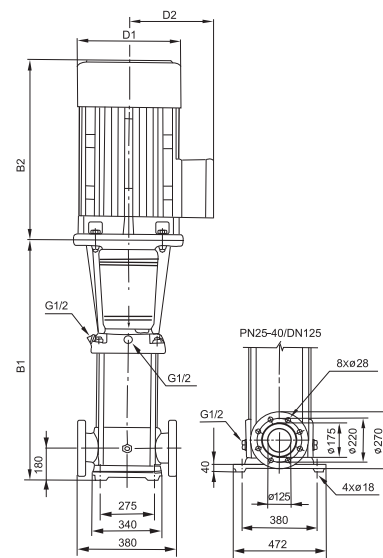
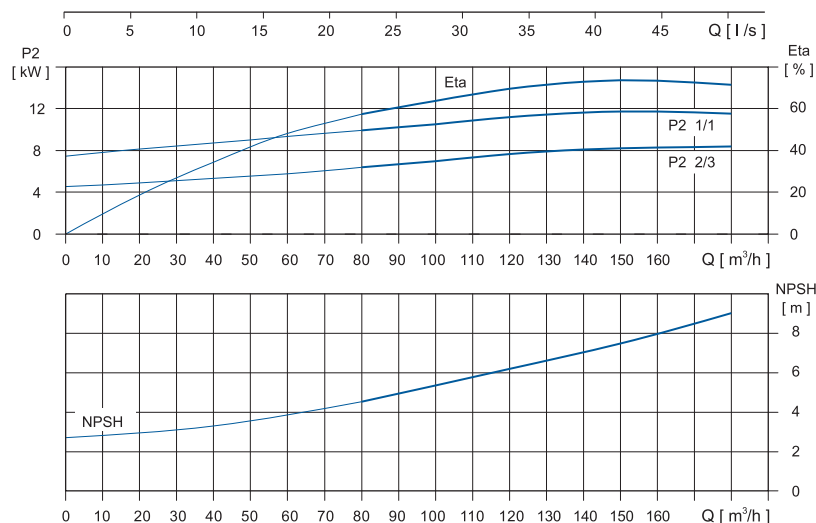
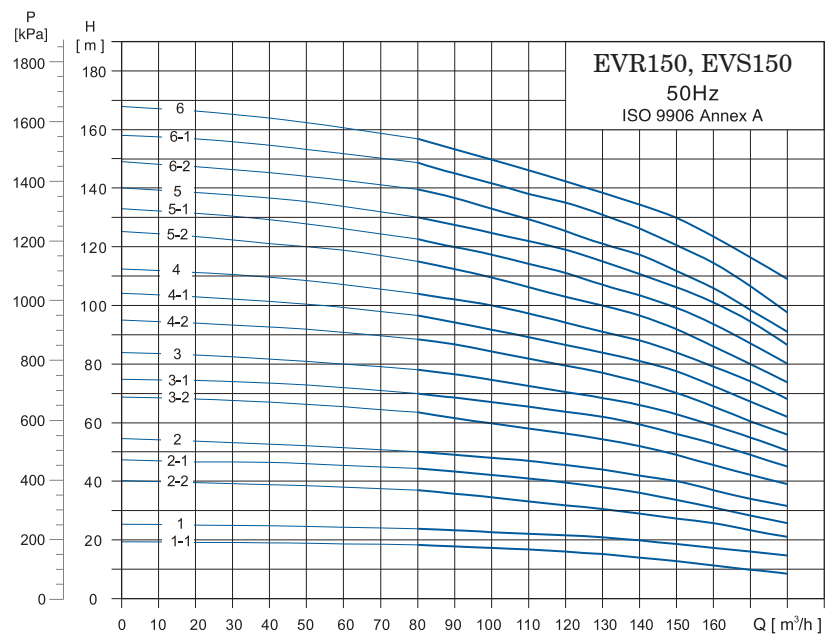

EVR (S)

Модель	DIN фланец(EVR, EVS)		D1	D2	Вес (кг)
	B1	B1+B2			
150-1-1	840	1339	254	175	186
150-1	840	1339	254	175	200
150-2-2	1000	1560	330	250	250
150-2-1	1000	1600	380	280	295
150-2	1000	1680	420	305	317
150-3-2	1160	1840	420	305	360
150-3-1	1160	1840	420	305	360
150-3	1160	1840	420	305	385
150-4-2	1320	2035	470	335	460
150-4-1	1320	2035	470	335	460
150-4	1350	2135	510	370	560
150-5-2	1510	2295	510	370	570
150-5-1	1510	2355	580	410	690
150-5	1510	2355	580	410	690
150-6-2	1670	2515	580	410	700
150-6-1	1670	2515	580	410	700
150-6	1670	2515	580	410	700

Модель	Мощность (кВт)	Q (m³/h)	H (m)											
			80	90	100	110	120	130	140	150	160	170	180	
150-1-1	11		18.3	17.8	17.3	17	16	15	14	12.5	11	10	8.5	
150-1	15		24	23	22.5	22	21.5	20.5	20	18.5	17	16	15	
150-2-2	18.5		37	35.5	34	33	32	31	29	27.5	26	23	21	
150-2-1	22		44.3	43	42	40	39	38.5	37.5	35	33	30	27	
150-2	30		50	49	48	47	45.5	44	42	40	37	34	32	
150-3-2	30		63.5	61	59	57.5	56	54.5	53	49	45.5	42	39	
150-3-1	30		70	68	67	65	63	62	60	56	53	49	45	
150-3	37		78	76.5	75	73	70.5	68	66	63	59	55	50.5	
150-4-2	37		89	87	84	81.5	79	77	74.5	70.5	65.5	60	56	
150-4-1	45		96.5	94	91.5	89	86.5	84	81.5	77	72.5	67	62	
150-4	45		104	102	100	97	95	91	88	84	79.5	74	68	
150-5-2	55		115.5	112	109	106	102.5	100	97	92	86	79	73.5	
150-5-1	55		122.5	119.5	117	113.5	111.5	107.5	104.5	99	93.5	87	80	
150-5	75		130	127.5	125	121	119	115	111.5	106.5	101	94.5	86.5	
150-6-2	75		140	137	133	130	126	121	118	112	106	98	91	
150-6-1	75		148.5	145	141.7	137.5	135	131	127	120.5	114.5	106.5	97.5	
150-6	75		157	153	149	145	142	139.5	137	130	123.5	116	109	

Характеристики насосов

Размерный чертеж

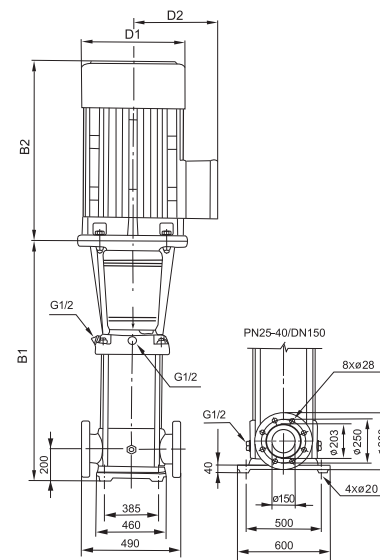
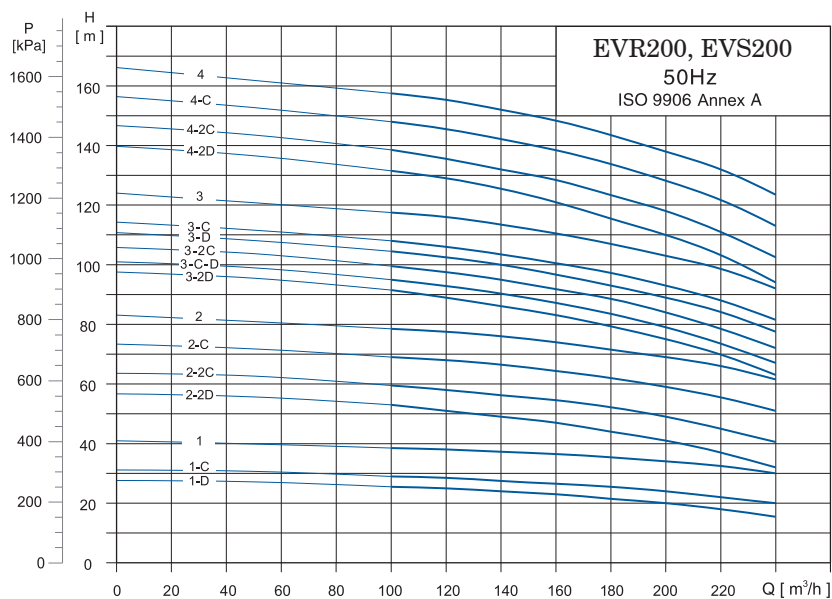

Модель	DIN фланец(EVR, EVS)		D1	D2	Вес (кг)
	B1	B1+B2			
200-1-D	907	1467	330	250	311
200-1-C	907	1507	380	280	347
200-1	907	1587	420	305	403
200-2-2D	1101	1781	420	305	447
200-2-2C	1101	1816	470	335	504
200-2-C	1131	1916	510	370	595
200-2	1131	1916	510	370	595
200-3-2D	1325	2170	580	410	748
200-3-2C	1325	2170	580	410	748
200-3-D	1325	2170	580	410	748
200-3-C	1325	2170	580	410	748
200-3	1325	2220	580	410	817
200-4-2D	1519	2414	580	410	830
200-4-2C	1519	2619	645	530	1180
200-4-C	1519	2619	645	530	1180
200-4	1519	2619	645	530	1180

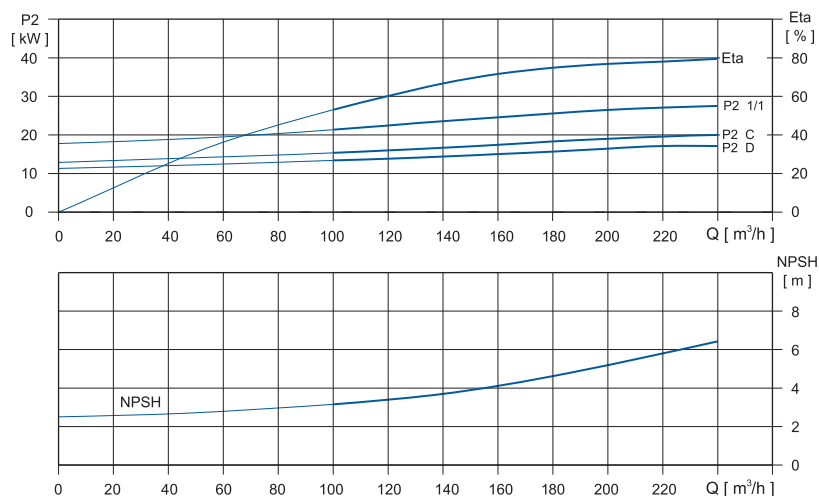

EVR (S)

Модель	Мощность (кВт)	Q (m³/h)	100	120	140	160	180	200	220	240
200-1-D	18.5		H(m)	25.5	25	24	23	21.5	20	18
200-1-C	22	29		28.5	27.5	26.5	25.5	24	22	20
200-1	30	38.5		38	37.5	36.5	35	34	32.5	30
200-2-2D	37	53		51	49	47	44	41	37	32
200-2-2C	45	59.5		58	56	54	52.5	49	44.5	40.5
200-2-C	55	69		68	66	64	62	59	55.5	51
200-2	55	78.5		77.5	76	74	71.5	69	66	61.5
200-3-2D	75	91.5		89	86.5	83.5	79	75	70	63
200-3-C-D	75	95		93	90	87	83.5	79	73.5	67
200-3-2C	75	99.5		97.5	94.5	91.5	89	84	78.5	72
200-3-D	75	104.5		102.5	100	97	93	89	84.5	77.5
200-3-C	75	108		106	103.5	100.5	97.5	93	88	81.5
200-3	90	117.5		116	113.5	110.5	107	103	99	92
200-4-2D	90	131.5		129	125.5	121	115.5	110	103.5	94
200-4-2C	110	138.5		136	132	128	124	118	111	102.5
200-4-C	110	148		145.5	142.5	138	134	128	122	113
200-4	110	157.5		155.5	152.5	148	143.5	138	132.5	123.5

ПРИМЕНЕНИЕ

- Перекачивание чистой невязкой, негорючей, взрывобезопасной, без твердых абразивных частиц жидкостей.
- Водоснабжение: повышение давления в магистральных водопроводах и в высотных домах.
- Повышение давления для спринклерного и капельного орошения.
- Системы кондиционирования воздуха, охлаждающие системы и прочее.

ОСОБЕННОСТИ

- Применяется в широком диапазоне температур, производительности и диапазонов давления
- Усовершенствованный дизайн гидравлической части.
- Входной и выходной патрубки могут быть вращаемы в зависимости от требований монтагов
- Легкий монтаж и обслуживание
- Стабильная работа с высокой эффективностью.
- Всасывающие и напорные патрубки из чугуна со специальной антикоррозийной обработкой
- Высокопрочный инженерный пластик
- Надежный сварной вал из нержавеющей стали

УСЛОВИЯ ЭКСПЛУАТАЦИИ

- Температура перекачиваемой жидкости: +5C ~ +60C
- Температура окружающей среды: +40C
- Макс. Давление: 15 бар
- Высота над уровнем моря до 1000м
- Напряжение и частота: Однофазный 220-240В/50Гц
Трехфазный 380-415В/50Гц



EVP

Расшифровка обозначения

EVP m 2 - 6

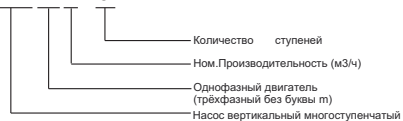

Используемые материалы

No.	Части	Материал
1	Крышка вентилятора	08F
2	Вентилятор	PP
3	Задний подшипниковый щит	Cast iron
4	Подшипник	
5	Статор	
6	Ротор	
7	Прокладка	Rubber
8	Фланец	Cast iron
9	Кронштейн двигателя	Aluminum
10	Механическое уплотнение	Ceramic/Carbon
11	Корпус насоса	AISI 304
12	Рабочее колесо	Plastic
13	Диффузор	Plastic
14	Конечный диффузор	Plastic
15	Крышка клемной коробки	Plastic

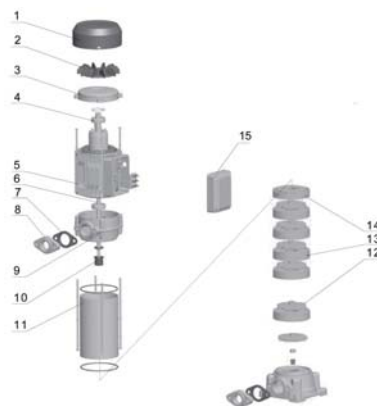

Характеристики насосов

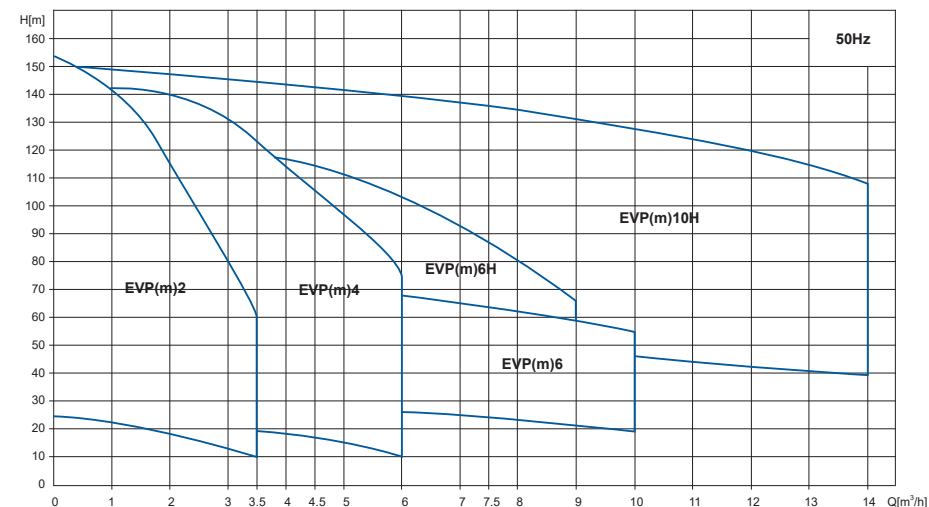

Гидравлические Рабочие Кривые

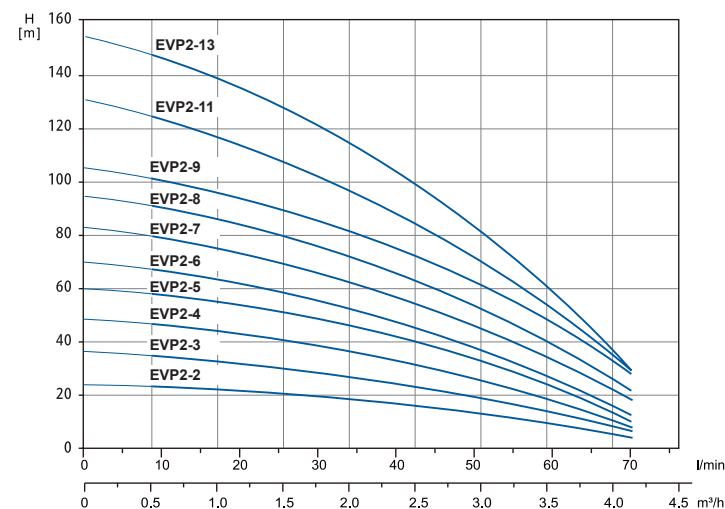

Характеристики насосов

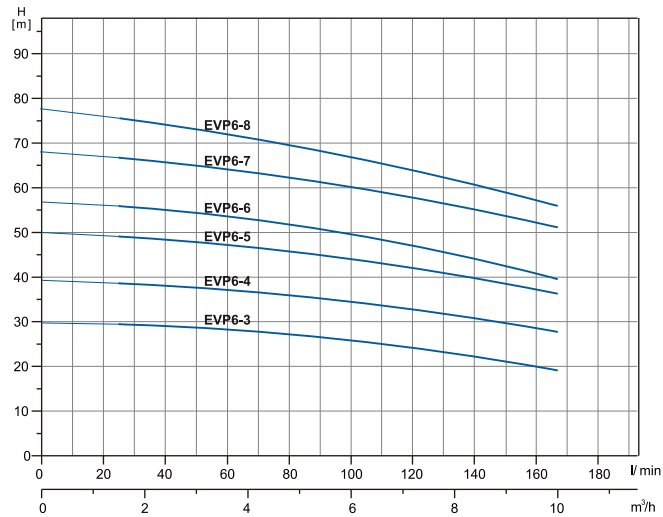
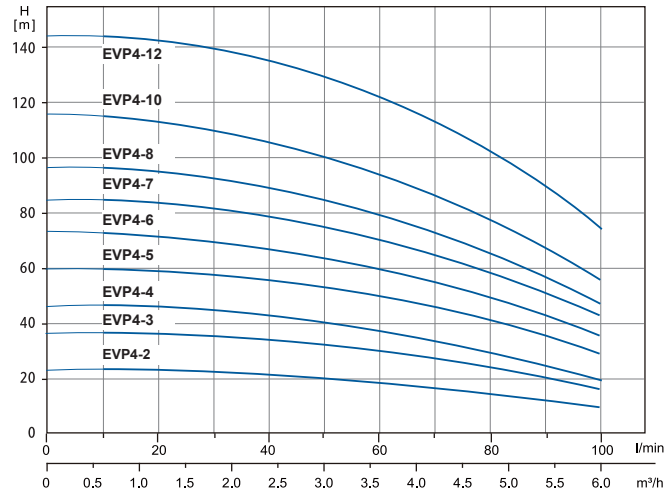

Характеристики насосов

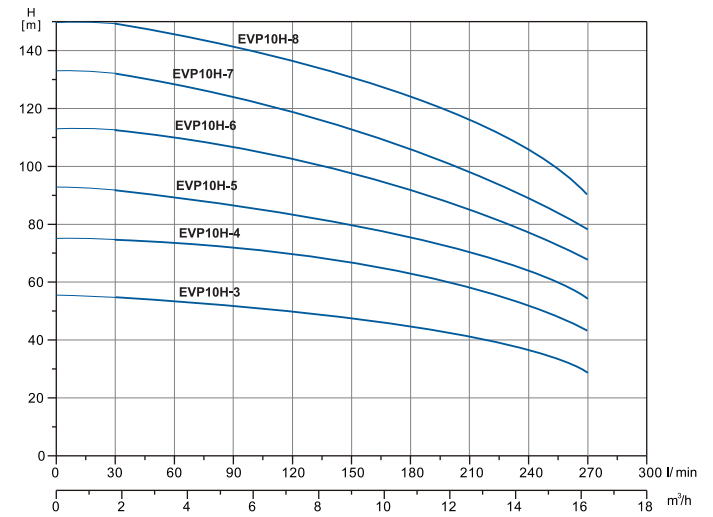
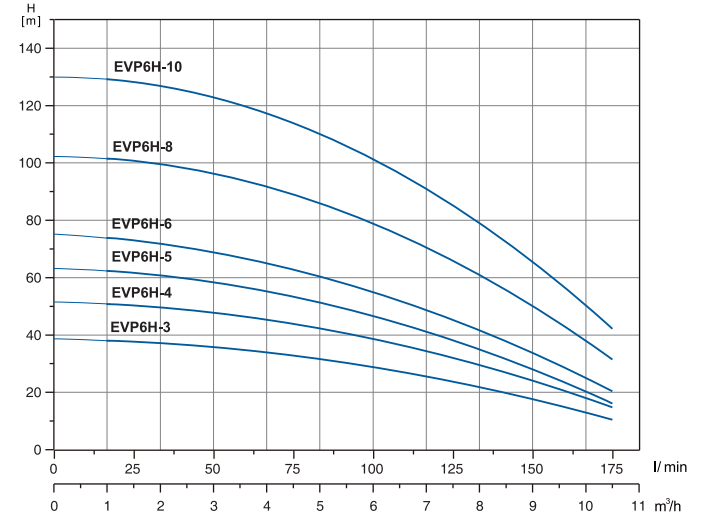

Насосы Вертикальные Многоступенчатые из Нержавеющей Стали

Насосы Вертикальные Многоступенчатые из Нержавеющей Стали

Технические параметры

Модель		Мощность		Q (м³/ч)		0	1	2	3	4
Однофазный	Трехфазный	кВт	л.с.	Q (л/мин)		0	16.7	33.3	50	66.7
EVPm 2-2	EVP2-2	0.37	0.5	H (m)	24	23	18	13	6	
EVPm 2-3	EVP2-3	0.55	0.75		36	33	26	20	9	
EVPm 2-4	EVP2-4	0.75	1.0		48	45	35	26	11	
EVPm 2-5	EVP2-5	1.0	1.5		59	57	44	33	15	
EVPm 2-6	EVP2-6	1.0	1.5		69	65	52	37	18	
EVPm 2-7	EVP2-7	1.1	1.5		82	75	62	45	25	
EVPm 2-8	EVP2-8	1.5	2.0		94	87	72	52	28	
EVPm 2-9	EVP2-9	1.5	2.0		105	98	82	60	35	
EVPm 2-11	EVP2-11	1.8	2.5		130	119	98	69	37	
-	EVP2-13	2.2	3.0		153	142	115	80	39	

Модель		Мощность		Q (м³/ч)		0	1	2	3	4	5	6
Однофазный	Трехфазный	кВт	л.с.	Q (л/мин)		0	16.7	33.3	50	66.7	83.3	100
EVPm 4-2	EVP4-2	0.55	0.75	H (m)	24	23	22	21	18	15	10	
EVPm 4-3	EVP4-3	0.75	1.0		37	36	34	33	29	24	16	
EVPm 4-4	EVP4-4	1.0	1.5		47	46	45	41	36	28	20	
EVPm 4-5	EVP4-5	1.5	2.0		61	58	57	55	48	39	29	
EVPm 4-6	EVP4-6	1.5	2.0		74	72	69	66	57	47	36	
-	EVP4-7	2.2	3.0		86	83	81	77	68	57	43	
-	EVP4-8	2.2	3.0		98	95	92	86	76	63	47	
-	EVP4-10	2.2	3.0		116	114	110	102	90	73	57	
-	EVP4-12	3.0	4.0		145	142	140	131	115	97	75	

Модель		Мощность		Q (м³/ч)		0	1	2	3	4	5	6	7	8	9	10
Однофазный	Трехфазный	кВт	л.с.	Q (л/мин)		0	16.7	33.3	50	66.7	83.3	100	116.7	133.3	150	166.7
EVPm6-3	EVP6-3	1.1	1.5	H (m)	30	29.5	29	28.5	28	27	26	24.5	23	21	19	
EVPm6-4	EVP6-4	1.5	2		40	38.5	37.5	37.3	37	36	34	33.5	32	30	27	
-	EVP6-5	2.2	3		50	49	48.5	48.3	48	45	43	42	41	39	36	
-	EVP6-6	2.2	3		58	56	54	53.5	53	52	51	48	45	41	40	
-	EVP6-7	3	4		68	67	66.5	65	63.5	62	60	58	56	54	51	
-	EVP6-8	3	4		78	75	73	72	71	70	68	65	62	59	55	

Модель		Мощность		Q (м³/ч)		0	1	2	3	4.5	6	7.5	9	10.5
Однофазный	Трехфазный	кВт	л.с.	Q (л/мин)		0	16.7	33.3	50	75	100	125	150	175
EVPm6H-3	EVP6H-3	1.1	1.5	H (m)	39	38	37	35	33	29	24	18	10	
EVPm6H-4	EVP6H-4	1.5	2		52	51	49	47	44	39	32	25	14	
EVPm6H-5	EVP6H-5	1.8	2.5		64	62	60	58	54	47	38	28	16	
-	EVP6H-6	2.2	3		76	74	71	68	63	56	45	34	20	
-	EVP6H-8	3.0	4		103	100	97	95	90	80	66	50	31	
-	EVP6H-10	4.0	5.5		130	127	124	121	114	103	86	66	41	

Модель		Мощность		Q (м³/ч)		0	2	4	6	8	10	12	14	16
Трехфазный	кВт	л.с.	Q (л/мин)		0	33	67	100	133	167	200	233	267	
EVP10H-3	3.0	4.0	H (m)	56	55	54	52	49	46	42	39	29		
EVP10H-4	4.0	5.5		75	74	72	70	67	64	60	53	43		
EVP10H-5	5.5	7.5		93	91	87	84	81	77	72	64	55		
EVP10H-6	5.5	7.5		113	110	107	104	100	96	87	78	68		
EVP10H-7	7.5	10		132	128	124	120	116	112	103	93	80		
EVP10H-8	7.5	10		150	147	143	139	134	127	120	108	92		

Размерный чертёж

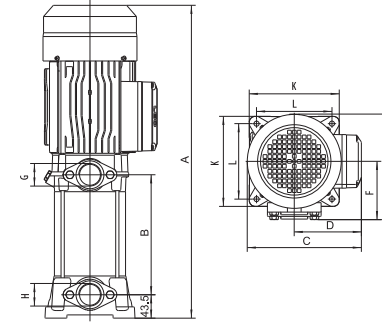

Модель		Мощность		A	B	C	D	E	F	G	H	K	L
Однофазный	Трехфазный	кВт	л.с.										
EVPm 2-2	EVP2-2	0.37		382	122	193	110	202	114.5	G 1	G 1	166	140.5
EVPm 2-3	EVP2-3	0.55		406	146	193	110	202	114.5	G 1	G 1	166	140.5
EVPm 2-4	EVP2-4	0.75		430	170	193	110	202	114.5	G 1	G 1	166	140.5
EVPm 2-5	EVP2-5	1.0		454	194	193	110	202	114.5	G 1	G 1	166	140.5
EVPm 2-6	EVP2-6	1.0		478	218	193	110	202	114.5	G 1	G 1	166	140.5
EVPm 2-7	EVP2-7	1.1		545	248.5	210	125	202	114.5	G 1	G 1	166	140.5
EVPm 2-8	EVP2-8	1.5		569	272.5	210	125	202	114.5	G 1	G 1	166	140.5
EVPm 2-9	EVP2-9	1.5		593	296.5	210	125	202	114.5	G 1	G 1	166	140.5
EVPm 2-11	EVP2-11	1.8		641	344.5	210	125	202	114.5	G 1	G 1	166	140.5
-	EVP2-13	2.2		689	392.5	210	125	202	114.5	G 1	G 1	166	140.5
EVPm 4-2	EVP4-2	0.55		382	122	193	110	202	114.5	G 1	G 1	166	140.5
EVPm 4-3	EVP4-3	0.75		406	146	193	110	202	114.5	G 1	G 1	166	140.5
EVPm 4-4	EVP4-4	1.0		430	170	193	110	202	114.5	G 1	G 1	166	140.5
EVPm 4-5	EVP4-5	1.5		497	200.5	210	125	202	114.5	G 1	G 1	166	140.5
EVPm 4-6	EVP4-6	1.5		521	224.5	210	125	202	114.5	G 1	G 1	166	140.5
-	EVP4-7	2.2		545	248.5	210	125	202	114.5	G 1	G 1	166	140.5
-	EVP4-8	2.2		569	272.5	210	125	202	114.5	G 1	G 1	166	140.5
-	EVP4-10	2.2		617	320.5	210	125	202	114.5	G 1	G 1	166	140.5
-	EVP4-12	3.0		731	374	240	141	218	121.5	G 1	G 1	166	140.5
EVPm 6-3	EVP6-3	1.1		487	190	210	125	198.5	110	G 1 1/4	G 1 1/4	166	140.5
EVPm 6-4	EVP6-4	1.5		524	227	210	125	198.5	110	G 1 1/4	G 1 1/4	166	140.5
-	EVP6-5	2.2		561	264	210	125	198.5	110	G 1 1/4	G 1 1/4	166	140.5
-	EVP6-6	2.2		598	301	210	125	198.5	110	G 1 1/4	G 1 1/4	166	140.5
-	EVP6-7	3.0		685	338	221	134	198.5	110	G 1 1/4	G 1 1/4	166	140.5
-	EVP6-8	3.0		722	375	221	134	198.5	110	G 1 1/4	G 1 1/4	166	140.5
EVPm 6H-3	EVP6H-3	1.1		457	158.5	210	125	202	114.5	G 1 1/4	G 1 1/2	166	140.5
EVPm 6H-4	EVP6H-4	1.5		483.5	185	210	125	202	114.5	G 1 1/4	G 1 1/2	166	140.5
EVPm 6H-4	EVP6H-5	1.5		510	211.5	210	125	202	114.5	G 1 1/4	G 1 1/2	166	140.5
-	EVP6H-6	2.2		536.5	238	210	125	202	114.5	G 1 1/4	G 1 1/2	166	140.5
-	EVP6H-8	3.0		655	297.5	210	141	218	121.5	G 1 1/4	G 1 1/2	166	140.5
-	EVP6H-10	4.0		708	350.5	210	141	218	121.5	G 1 1/4	G 1 1/2	166	140.5
-	EVP10H-3	3.0		554.5	187	2410	141	227.5	127.5	G 1 1/4	G 1 1/2	192	164
-	EVP10H-4	4.0		577.5	220	240	141	227.5	127.5	G 1 1/4	G 1 1/2	192	164
-	EVP10H-5	5.5		647	253	262	152	237.5	128.5	G 1 1/4	G 1 1/2	192	164
-	EVP10H-6	5.5		680	286	262	152	237.5	128.5	G 1 1/4	G 1 1/2	192	164
-	EVP10H-7	7.5		713	319	262	152	237.5	128.5	G 1 1/4	G 1 1/2	192	164
-	EVP10H-8	7.5		746	352	262	152	237.5	128.5	G 1 1/4	G 1 1/2	192	164



ECH



ECHS

ПРИМЕНЕНИЕ

- Применяется в бытовом водоснабжении, опрессовки трубопроводов, изготовления многонасосных станций, в животноводстве и разведении рыбы, применяется в промышленных предприятиях и горном деле, водоснабжении водоотведении, высотном строительстве, системах центрального кондиционирования и отопления и т.д.

НАСОС

- Вал из нержавеющей стали AISI 304
- Максимальная температура жидкости: +85 °С
- Высота: до 1000 метров над уровнем моря
- Максимальная высота всасывания: 8 м
- Максимальное входное давление: ограничено максимальным рабочим давлением
- Максимум. рабочее давление: 10 бар
- Жидкость значение ПЭ-аш: 4-10

ЭЛЕКТРОДВИГАТЕЛЬ

- Медная обмотка электродвигателя
- Встроенная термозащита (для однофазных двигателей)
- Электродвигатель IE2 стандарт, электродвигатель IE3 по запросу
- Класс изоляции: F
- Класс защиты: IP55
- Максимальная температура окружающей среды: +40 С

Расшифровка обозначения

ECH (m) 2 - 20 (S)

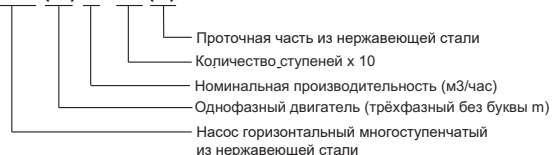

Используемые материалы

№.	Части	Материал
1	Крышка вентилятора	08F
2	Вентилятор	PP
3	Задняя крышка	ZL 102
4	Ротор	
5	Подшипник	
6	Клеммная коробка	ZL 102
7	Статор	
8	передняя крышка	Cast iron
9	Outlet body	Cast iron
10	Механическое уплотнение	Sic/Carbon
11	Позиционирующий рукав	AISI 304
12	Диффузор	AISI 304
13	Втулка	AISI 304
14	Рабочее колесо	AISI 304
15	Корпус насоса	Cast iron

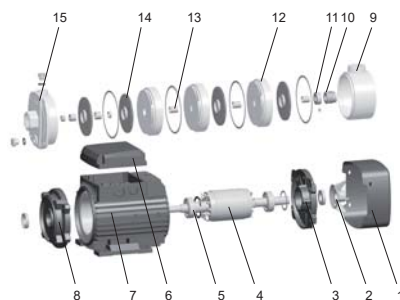

Характеристики насосов

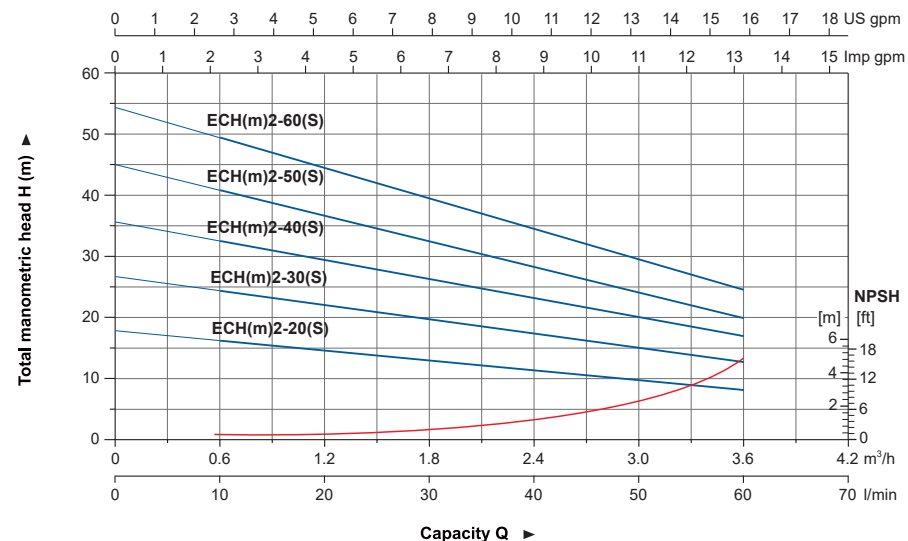

Технические параметры

Модель	Мощность		Q(м³/ч) Q(л/мин)	0.6	1.2	1.8	2.4	3.0	3.6
	кВт	л.с.		10	20	30	40	50	60
ECH(m)2-20(S)	0.37	0.5	H (m)	16	15	13	12	10	8
ECH(m)2-30(S)	0.37	0.5		24	22	20	18	16	12
ECH(m)2-40(S)	0.55	0.75		33	30	26	24	21	16
ECH(m)2-50(S)	0.55	0.75		40	37	33	30	24	19
ECH(m)2-60(S)	0.75	1.0		50	45	40	36	30	23

Размерный чертёж

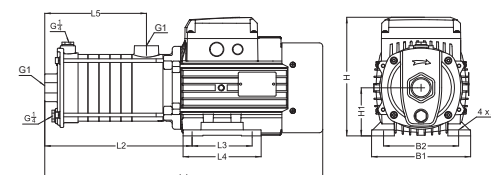

Модель	L1	L2	L3	L4	L5	B1	B2	H	H1	A3	(Kg)	(mm)	Количество (шт/20°TEU)
ECH(m)2-20(S)	344.5	165.5	90	110	98.5	137	109	176.5	71	Ф7	11.5	420x215x243	1215
ECH(m)2-30(S)	362.5	183.5	90	110	116.5	137	109	176.5	71	Ф7	11.8	420x215x243	1215
ECH(m)2-40(S)	380.5	201.5	90	100	134.5	137	109	176.5	71	Ф7	13.2	420x215x243	1215
ECH(m)2-50(S)	399.5	220.5	90	110	153.5	137	109	176.5	71	Ф7	13.7	455x215x243	1170
ECH(m)2-60(S)	417.5	238.5	90	110	171.5	137	109	176.5	71	Ф7	14.6	455x215x243	1170

Характеристики насосов

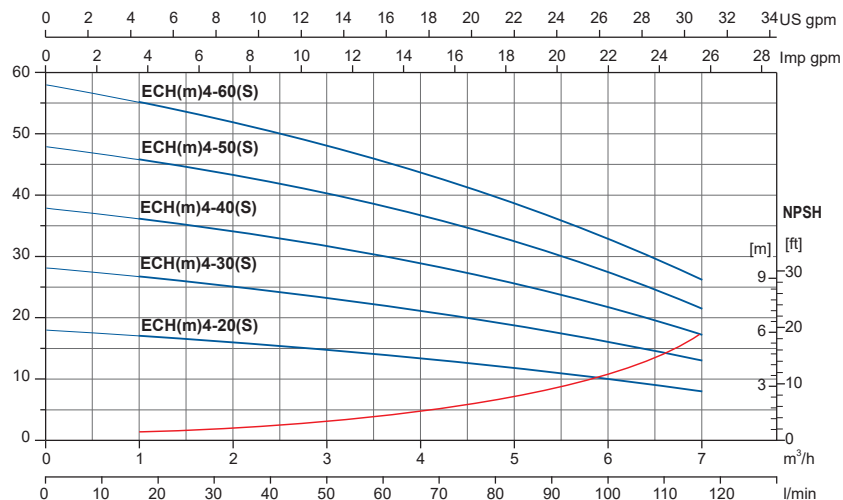

Технические параметры

Модель	Мощность		Q(м³/ч) Q(л/мин)	1	2	3	4	5	6	7
	кВт	л.с.		17	33	50	67	83	100	117
ECH(m)4-20(S)	0.55	0.75	H (m)	17	16	15	13	12	10	8
ECH(m)4-30(S)	0.55	0.75		27	25	23	21	19	16	13
ECH(m)4-40(S)	0.75	1.0		36	34	32	28	26	22	17
ECH(m)4-50(S)	1.1	1.5		46	43	40	36	33	28	21
ECH(m)4-60(S)	1.1	1.5		55	52	48	43	39	33	26

Размерный чертеж

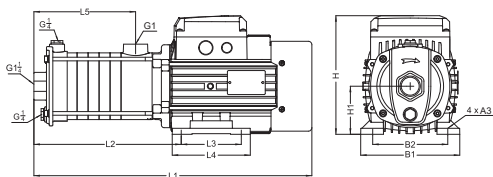

Модель	L1	L2	L3	L4	L5	B1	B2	H	H1	A3	(Kr)	(mm)	Количество (PCS/20'TEU)
ECH(m)4-20(S)	354	175.5	90	110	108.5	137	109	176.5	71	Φ7	13.1	420x215x243	1215
ECH(m)4-30(S)	381.5	203	90	110	136	137	109	176.5	71	Φ7	13.6	420x215x243	1215
ECH(m)4-40(S)	408.5	230	90	110	163	137	109	176.5	71	Φ7	14.7	455x215x243	1170
ECH(m)4-50(S)	484	266	100	130	190	165	125	204.5	80	Φ10	21.5	548x235x268	800
ECH(m)4-60(S)	511.5	293.5	100	130	217.5	165	125	204.5	80	Φ10	22	548x235x268	800

Характеристики насосов

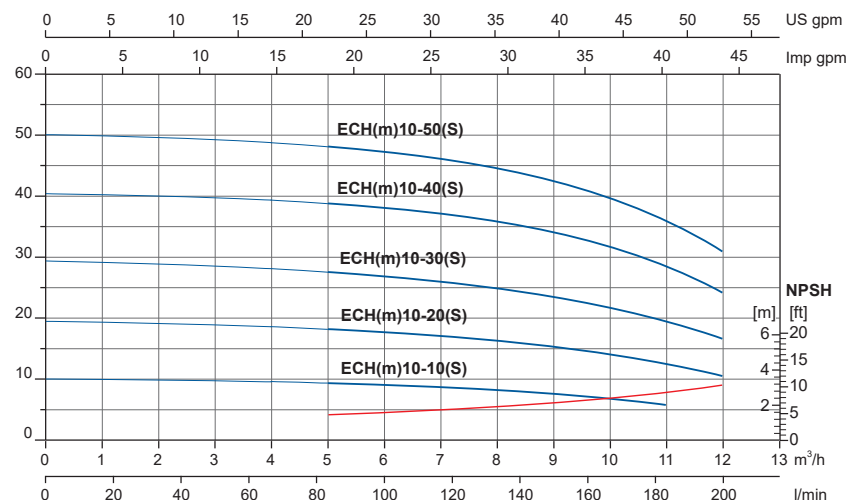

Технические параметры

Модель	Мощность		Q(м³/ч) Q(л/мин)	6	7	8	9	10	11	12
	кВт	л.с.		100	117	133	150	167	183	200
ECH(m)10-10(S)	0.75	1.0	H (m)	9.1	8.7	8.2	7.7	6.8	5.8	-
ECH(m)10-20(S)	0.75	1.0		17.9	17.1	16.3	15.3	14	12.5	10.6
ECH(m)10-30(S)	1.1	1.5		27.1	26.3	24.9	23.4	21.4	19.3	16.9
ECH(m)10-40(S)	1.5	2.0		38.6	37.6	35.9	33.9	31.2	28.2	24.6
ECH(m)10-50(S)	2.2	3.0		47.8	46.4	44.4	42.2	39.5	35.9	31.1

Размерный чертеж

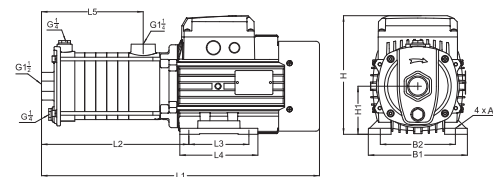

Модель	L1	L2	L3	L4	L5	B1	B2	H	H1	A3	(Kr)	(mm)	Количество (PCS/20'TEU)
ECH(m)10-10(S)	430	212	100	130	121	165	125	204.5	80	Φ10	20.7	503x235x268	856
ECH(m)10-20(S)	430	212	100	130	121	165	125	204.5	80	Φ10	20.8	503x235x268	856
ECH(m)10-30(S)	460.5	242.5	100	130	151.5	165	125	504.5	80	Φ10	21.9	503x235x268	856
ECH(m)10-40(S)	549.5	261.5	125	150	182	180	140	217.5	90	Φ10	28.2	618x245x283	653
ECH(m)10-50(S)	579.5	291.5	125	150	212	180	140	217.5	90	Φ10	30.6	618x245x283	653

Характеристики насосов

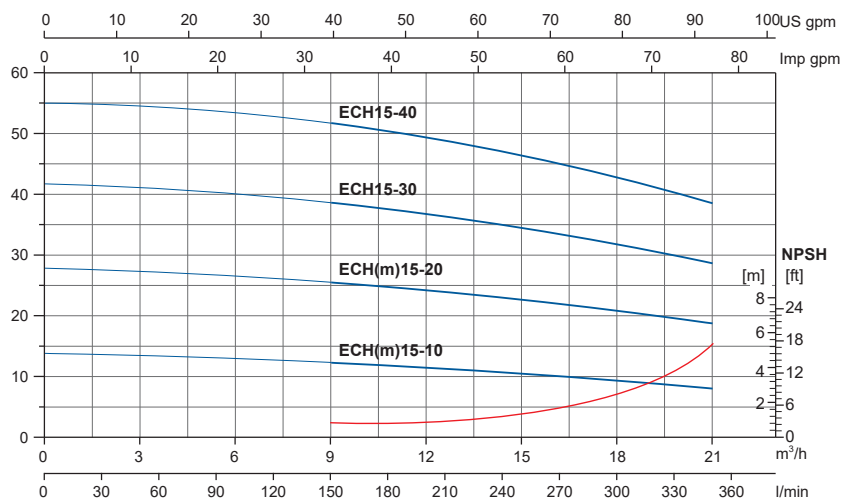

Технические параметры

МОДЕЛЬ	Мощность		Q(м³/ч) Q(л/мин)	9	12	15	18	21
	кВт	л.с.		H (m)				
ECH(m)15-10	1.1	1.5	H (m)	12.4	11.6	10.6	9.4	8.2
ECH(m)15-20	2.2	3		25.6	24.1	22.7	21.1	18.8
ECH15-30	3.0	4		38.7	36.9	34.9	31.9	28.5
ECH15-40	4.0	5.5		51.8	49.7	46.8	42.9	38.3

Размерный чертёж

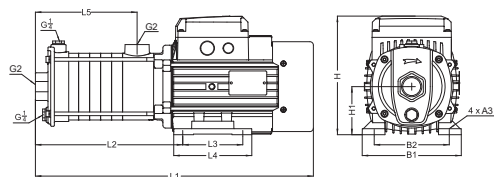

МОДЕЛЬ	L1	L2	L3	L4	L5	B1	B2	H	H1	A3	(Kr)	(mm)	Количество (шт/20 TEU)
ECH(m)15-10	451	233.5	100	130	139.5	165	125	204.5	80	Φ10	22.7	503x235x268	856
ECH(m)15-20	510	222	125	150	139.5	180	140	217.5	90	Φ10	30.3	557x245x283	659
ECH15-30	560	272	125	150	189.5	180	140	247.5	90	Φ10	32.2	618x245x283	620
ECH15-40	616	336.5	140	180	230	205	160	224.5	100	Φ12	39.6	687x245x290	504

Характеристики насосов

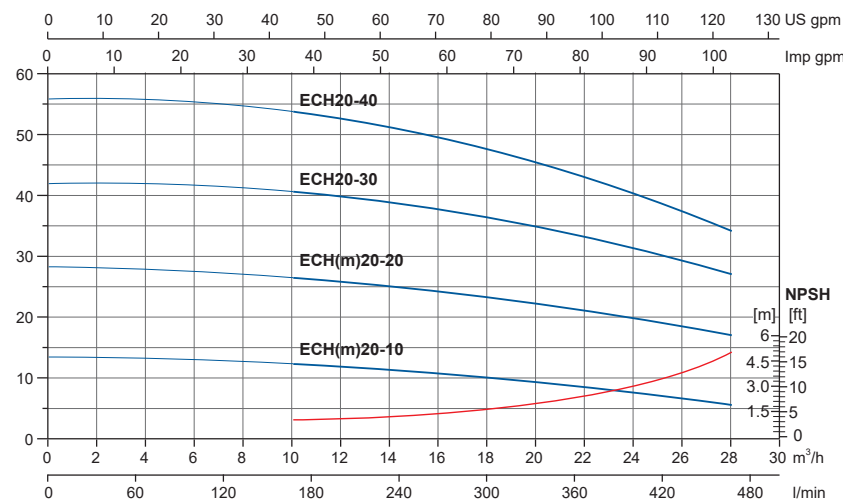

Технические параметры

МОДЕЛЬ	Мощность		Q(м³/ч) Q(л/мин)	12	16	20	24	28
	кВт	л.с.		H (m)				
ECH(m)20-10	1.1	1.5	H (m)	200	267	333	400	467
ECH(m)20-20	2.2	3		12.1	10.8	9.5	7.8	5.7
ECH20-30	4.0	5.5		26.1	24.4	22.4	19.8	17.2
ECH20-40	4.0	5.5		39.9	38.0	35.5	31.4	26.9

Размерный чертёж

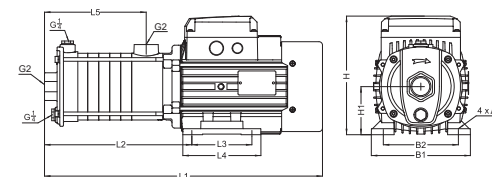

МОДЕЛЬ	L1	L2	L3	L4	L5	B1	B2	H	H1	A3	(Kr)	(mm)	Количество (шт/20 TEU)
ECH(m)20-10	451	233.5	100	130	139.5	165	125	204.5	80	Φ10	22.7	503x235x268	856
ECH(m)20-20	510	222	125	150	139.5	180	140	217.5	90	Φ10	30.3	557x245x283	659
ECH20-30	570.5	291	140	180	184.5	205	160	224.5	100	Φ12	38.9	687x245x290	513
ECH20-40	616	336.5	140	180	230	205	160	224.5	100	Φ12	39.4	687x245x290	504

ПРИМЕНЕНИЕ

- Применяется в бытовом водоснабжении, водоснабжении оборудования, опрессовке трубопроводов, поливе садов, оранжерей, в животноводстве и разведении рыбы, применяется в промышленных предприятиях и горном деле, водоснабжении и водоотведении в промышленности с высотном строительстве, системах центрального кондиционирования и отопления и т.д.

НАСОС

- Вал из нержавеющей стали AISI 304
- Максимальная температура жидкости: +85 C
- Высота: до 1000 метров над уровнем моря
- Максимальная высота всасывания: 8 м
- Максимальное входное давление: ограничено максимальным рабочим давлением
- Максимальная давлением 8 Бар
- Рн перекачиваемой жидкости: 6.5-8.5

ЭЛЕКТРОДВИГАТЕЛЬ

- Электродвигатель IE2 стандарт, электродвигатель IE3 по запросу
- Встроенная термозащита (для однофазных двигателей)
- Встроенная термозащита для однофазных двигателей
- Класс изоляции: F
- Класс защиты: IP55
- Максимальная температура окружающей среды: +40 C

Расшифровка обозначения

ECH (m) 2 - 20 - F

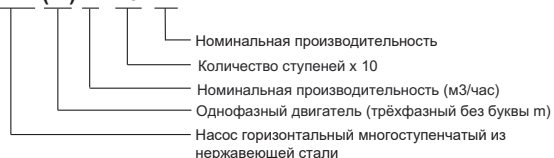

ECH-F

Используемые материалы

No.	Части	Материал
1	Поддержка	Cast Iron
2	Основание	Q235
3	Задняя крышка	ZL 102
4	Клемная коробка	ZL 102
5	Вентилятор	PP-GF15
6	Крышка вентилятора	08F
7	Ротор	
8	Уплотнительное кольцо	NBR
9	Клемная коробка	PP-GF20
10	Механическое уплотнение	Sic/Carbon
11	Уплотнительное кольцо	NBR
12	Позиционирующий рукав	AISI 304
13	Корпус насоса	HT200
14	Рабочее колесо	AISI 304
15	Диффузор	AISI 304

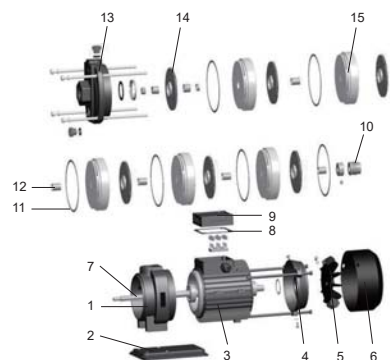

Характеристики насосов

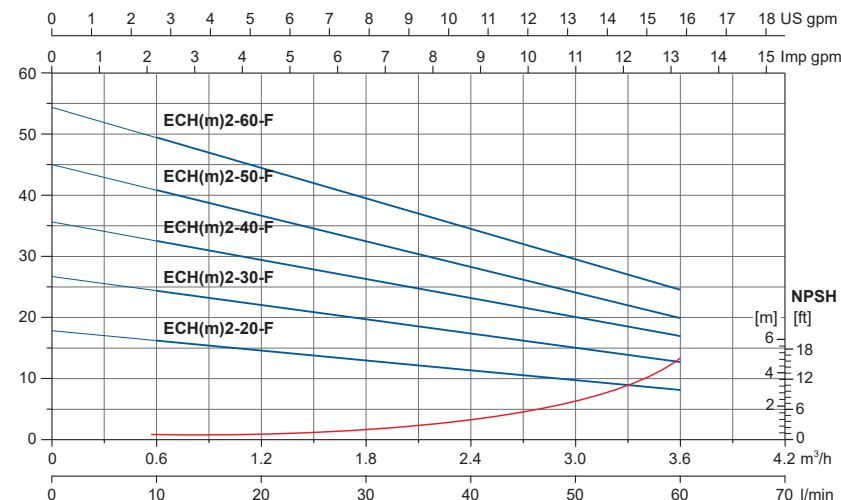

Технические параметры

МОДЕЛЬ	Мощность		Q (м³/ч)	0	0.6	1.2	1.8	2.4	3.0	3.6
	кВт	л.с.		0	10	20	30	40	50	60
ECH(m)2-20-F	0.37	0.5	H (m)	18	16	15	13	12	10	8
ECH(m)2-30-F	0.37	0.5		27	24	22	20	18	16	12
ECH(m)2-40-F	0.55	0.75		35	33	30	26	24	21	16
ECH(m)2-50-F	0.55	0.75		45	40	37	33	30	24	19
ECH(m)2-60-F	0.75	1.0		53	50	45	40	36	30	23

Размерный чертёж

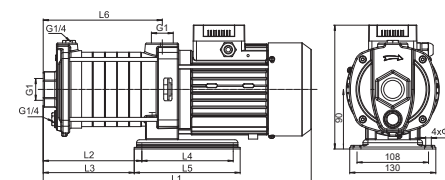

Модель	L1	L2	L3	L4	L5	L6	H		GW (Kgs)	L x W x H (mm)	Количество (шт/20 TEU)
							1~	3~			
ECH(m)2-20-F	333	75	64	138	160	103.5	197.5	187	12.3	400x205x240	1386
ECH(m)2-30-F	352	93.5	82.5	138	160	122	197.5	187	12.6	400x205x240	1260
ECH(m)2-40-F	370	112	101	138	160	140.5	197.5	187	13.3	400x205x240	1386
ECH(m)2-50-F	389	130.5	119.5	138	160	159	197.5	187	13.8	400x205x240	1260
ECH(m)2-60-F	407	149	138	138	160	177.5	197.5	187	14.7	400x205x240	1161

Характеристики насосов

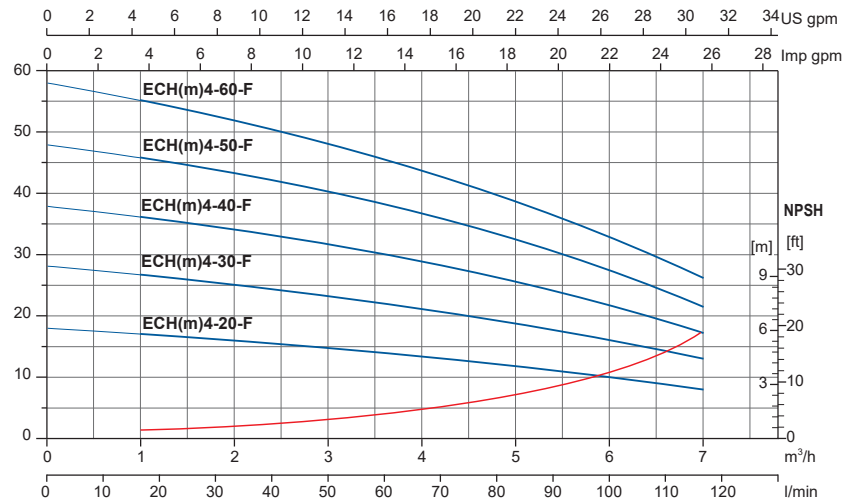

Технические параметры

МОДЕЛЬ	Мощность		Q(м³/ч) Q(л/мин)	0	1	2	3	4	5	6	7
	кВт	л.с.		0	17	33	50	67	83	100	117
ECH(m)4-20-F	0.55	0.75	H (m)	18	17	16	15	13	12	10	8
ECH(m)4-30-F	0.55	0.75		28	27	25	23	21	19	16	13
ECH(m)4-40-F	0.75	1.0		38	36	34	32	28	26	22	17
ECH(m)4-50-F	1.1	1.5		48	46	43	40	36	33	28	21
ECH(m)4-60-F	1.1	1.5		58	55	52	48	43	39	33	26

Размерный чертёж

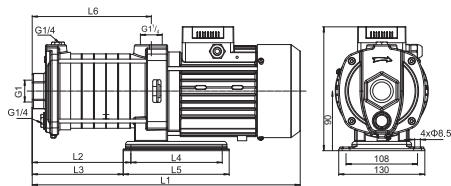

МОДЕЛЬ	L1	L2	L3	L4	L5	L6	H		(Кг)	(mm)	Количество (шт/20'ТЕУ)
							1~	3~			
ECH(m)4-20-F	342	85.5	74.5	138	160	114	197.5	187	12.8	400x205x240	1386
ECH(m)4-30-F	370	113	102	138	160	141.5	197.5	187	13	400x205x240	1386
ECH(m)4-40-F	398	140.5	129.5	138	160	169	197.5	187	14.9	455x205x240	1260
ECH(m)4-50-F	426	168	157	138	160	196.5	197.5	187	15.7	455x205x240	1260
ECH(m)4-60-F	453	195.5	184.5	138	160	224	197.5	187	15.9	485x205x240	1161

Характеристики насосов

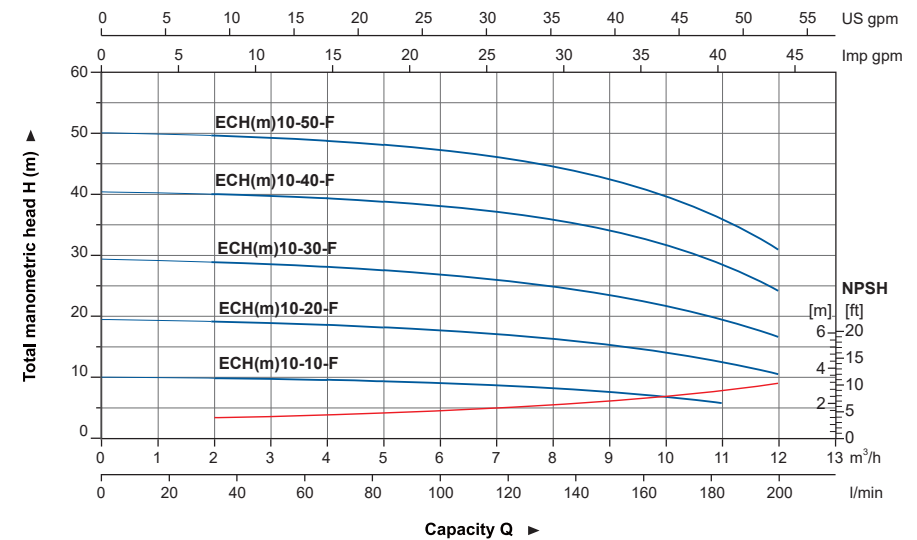

Технические параметры

МОДЕЛЬ	Мощность		Q(м³/ч) Q(л/мин)	0	2	4	6	7	8	9	10	11	12
	кВт	л.с.		0	33	67	100	117	133	150	167	183	200
ECH(m)10-10-F	0.75	1.0	H (m)	10.1	9.8	9.6	9.1	8.7	8.2	7.7	6.8	5.8	-
ECH(m)10-20-F	0.75	1.0		19.5	19	18.7	17.9	17.1	16.3	15.3	14	12.5	10.6
ECH(m)10-30-F	1.1	1.5		29.3	28.6	28.3	27.1	26.3	24.9	23.4	21.4	19.3	16.9
ECH(m)10-40-F	1.5	2.0		38.1	39.6	39.8	38.6	37.6	35.9	33.9	31.2	28.2	24.6
ECH(m)10-50-F	2.2	3.0		49.9	49.2	49.1	47.8	46.4	44.4	42.2	39.5	35.9	31.1

Размерный чертёж

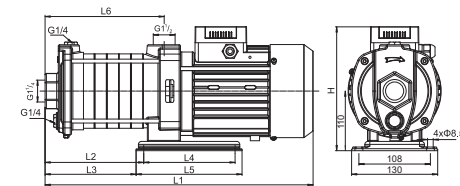

МОДЕЛЬ	L1	L2	L3	L4	L5	L6	H		(Кг)	(mm)	Количество (шт/20'ТЕУ)
							1~	3~			
ECH(m)10-10-F	398	122	111	138	160	120	232.5	226	21.5	435x275x310	896
ECH(m)10-20-F	398	122	111	138	160	120	232.5	226	21.9	435x275x310	896
ECH(m)10-30-F	428	152	141	138	160	150	232.5	226	24.3	465x275x310	756
ECH(m)10-40-F	530	194	183	138	160	187	236	230	26.1	575x275x310	686
ECH(m)10-50-F	560	224	213	138	160	217	242	230	30.4	605x275x310	637

Характеристики насосов

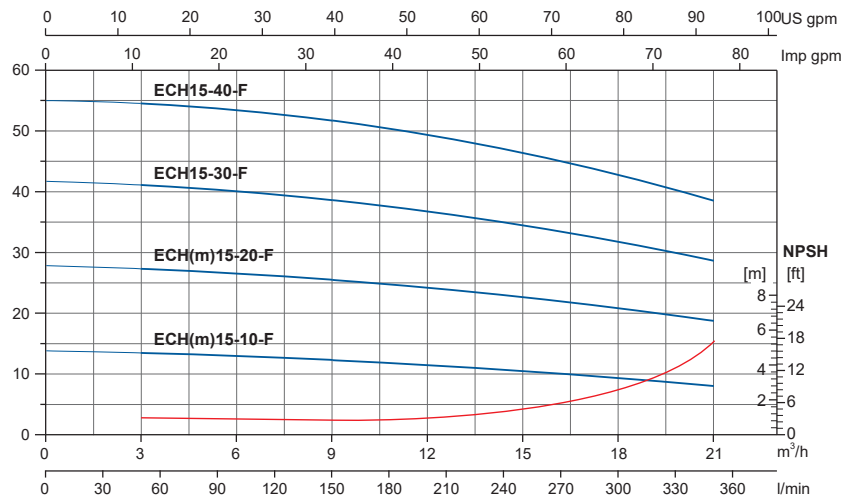

Технические параметры

МОДЕЛЬ	Мощность		Q(м³/ч) Q(л/мин)	0	3	6	9	12	15	18	21
	кВт	л.с.		0	50	100	150	200	250	300	350
ECH(m)15-10-F	1.1	1.5	Н (м)	13.9	13.5	13.1	12.4	11.6	10.6	9.4	8.2
ECH(m)15-20-F	2.2	3		27.8	27.5	26.7	25.6	24.1	22.7	21.1	18.8
ECH15-30-F	3.0	4		42.1	40.9	39.8	38.7	36.9	34.9	31.9	28.5
ECH15-40-F	4.0	5.0		55.5	54.3	52.8	51.8	49.7	46.8	42.9	38.3

Размерный чертёж

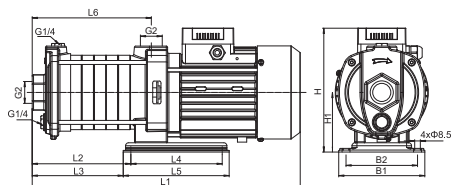

МОДЕЛЬ	L1	L2	L3	L4	L5	L6	B1	B2	Н		H1 (Kr)	(mm)	Количество (шт/20 TEU)	
									1~	3~				
ECH(m)15-10-F	419	142	131	138	160	142	130	108	232.5	226	110	23	465x275x310	756
ECH(m)15-20-F	485	149	138	138	160	142	130	108	242	230	110	29.2	530x275x310	696
ECH15-30-F	546	192	190	190	230	185	180	140	-	250	120	34.5	590x275x310	539
ECH15-40-F	591	237	217	190	230	230	180	140	-	250	120	46.5	635x275x310	430

Характеристики насосов

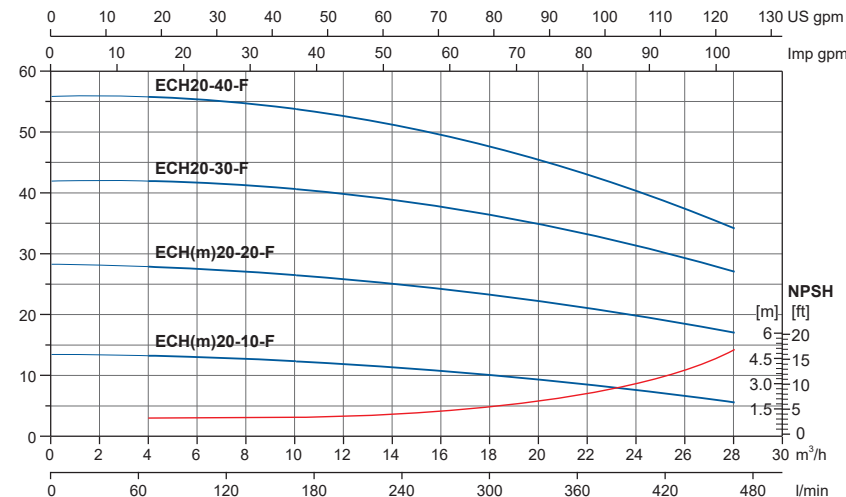

Технические параметры

МОДЕЛЬ	Мощность		Q(м³/ч) Q(л/мин)	0	4	8	12	16	20	24	28
	кВт	л.с.		0	67	133	200	267	333	400	467
ECH(m)20-10-F	1.1	1.5	Н (м)	13.6	13.3	12.8	12.1	10.8	9.5	7.8	5.7
ECH(m)20-20-F	2.2	3		28.5	27.8	27.0	26.1	24.4	22.4	19.8	17.2
ECH20-30-F	4.0	5.0		42.5	41.6	40.9	39.9	38.0	35.5	31.4	26.9
ECH20-40-F	4.0	5.0		56.6	55.2	54.2	52.7	50.1	45.9	40.3	34.0

Размерный чертёж

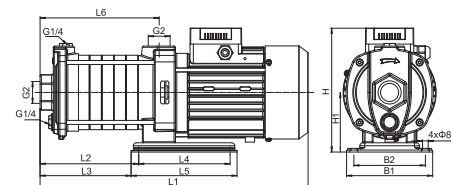

МОДЕЛЬ	L1	L2	L3	L4	L5	L6	B1	B2	Н		H1 (Kr)	(mm)	Количество (шт/20 TEU)	
									1~	3~				
ECH(m)20-10-F	419	142	131	138	160	142	130	108	232.5	226	110	23	465x275x310	756
ECH(m)20-20-F	485	149	138	138	160	142	130	108	242	230	110	29.2	530x275x310	696
ECH20-30-F	546	192	190	190	230	185	180	140	-	250	120	37.3	590x275x310	536
ECH20-40-F	591	237	217	190	230	230	180	140	-	250	120	46.5	635x275x310	430



ECH-D

ПРИМЕНЕНИЕ

- Применяется в бытовом водоснабжении, водоснабжении оборудования, опресровке трубопроводов, поливе садов, оранжерей, в животноводстве и разведении рыбы, Применяется в промышленных предприятиях и горном деле, водоснабжении и водоотведении в промышленности с высотном строительстве, системах центрального кондиционирования и отопления и т.д.

НАСОС

- Вал из нержавеющей стали AISI 304
- Максимальная температура перекачиваемой жидкости: +60 C
- Высота: до 1000 метров над уровнем моря
- Максимальная высота всасывания: 8 м
- Максимальное входное давление: ограничено максимальным рабочим давлением
- Рн перекачиваемой жидкости: 6.5-8.5
- Максимальная давлением 8 Бар

ЭЛЕКТРОДВИГАТЕЛЬ

- Встроенная термозащита (для однофазных двигателей)
- Двигатель с медной обмоткой
- Электродвигатель IE2 стандарт, электродвигатель IE3 по запросу
- Класс изоляции: F
- Класс защиты: IP55
- Максимальная температура окружающей среды: +40 °C

Расшифровка обозначения

ECH (m) 2 - 30 - D

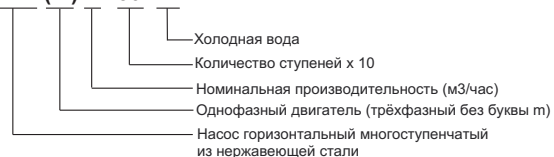

Технические параметры

МОДЕЛЬ	Мощность		Q(м³/ч) Q (л/мин)	0.6	1.2	1.8	2.4	3.0	3.6
	кВт	л.с.		Н (м)	10	20	30	40	50
ECH(m)2-20-D	0.37	0.5	Н (м)	16	15	13	12	10	8
ECH(m)2-30-D	0.37	0.5		24	22	20	18	16	12
ECH(m)2-40-D	0.55	0.75		33	30	26	24	21	16

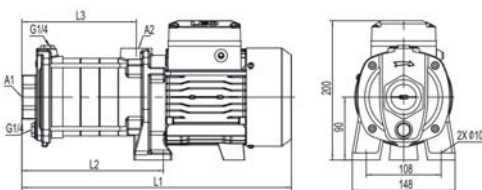

Размерный чертёж

МОДЕЛЬ	L1	L2	L3	A1	A2
ECH(m)2-20-D	324	140	101	G1	G1
ECH(m)2-30-D	342	158	119	G1	G1
ECH(m)2-40-D	360	176	137	G1	G1

Характеристики насосов

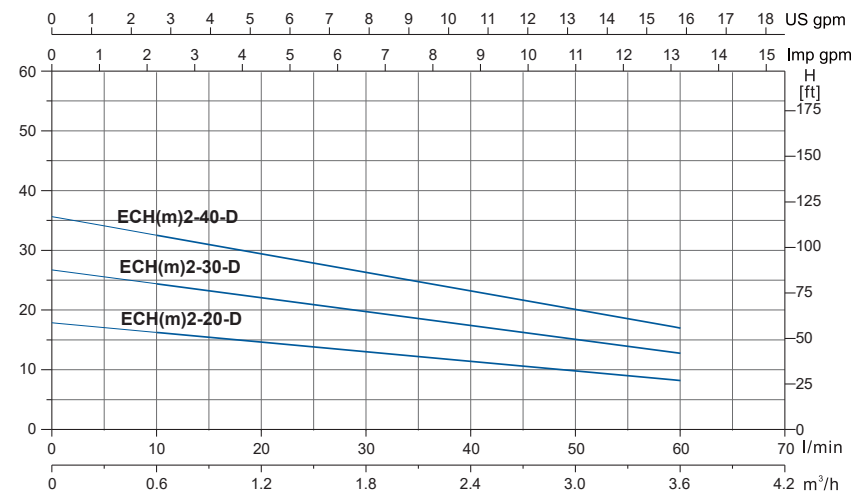

Используемые материалы

No.	Части	Материал
1	Корпус насоса	Cast iron
2	Концевая втулка вала	AISI304
3	Стопорное кольцо	PTFE
4	Диффузор	AISI304
5	Рабочее колесо	AISI304
6	Рукав	AISI304
7	Мех.Уплотнение	Sic/Carbon
8	Крышка вентилятора	08F
9	вентилятор	PP
10	Задняя крышка	ZL102
11	Подшипник	
12	Статор	
13	Ротор	
14	Выпускной корпус	Cast iron
15	Втулка	PTFE
16	Подставка	PTFE

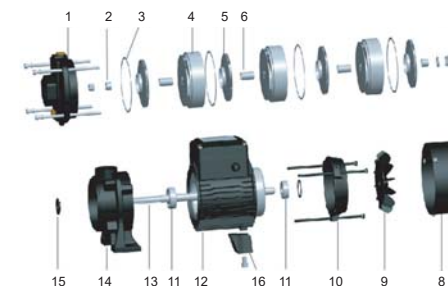

Упаковочные данные

МОДЕЛЬ	Вес нетто (кг)		Вес брутто (кг)		L (мм)	W (мм)	H (мм)	Количество (шт/20'ТЕУ)
	Трёх фазные	Одно фазные	Трёх фазные	Одно фазные				
ECH(m)2-20-D	9.6	10	10.3	10.7	375	185	237	1674
ECH(m)2-30-D	10	10.3	10.7	11	375	185	237	1674
ECH(m)2-40-D	11.6	11.8	12.4	12.6	420	185	237	1508

ПРИМЕНЕНИЕ

- Применяется в бытовом водоснабжении, водоснабжении оборудования, опрессовке трубопроводов, поливе садов, оранжерей, в животноводстве и разведении рыбы, Применяется в промышленных предприятиях и горном деле, водоснабжении и водоотведении в промышленности с высотном строительстве, системах центрального кондиционирования и отопления и т.д.

НАСОС

- Вал из нержавеющей стали AISI 304
- Максимальная температура перекачиваемой жидкости: +40 C
- Высота: до 1000 метров над уровнем моря
- Максимальная высота всасывания: 8 м
- Максимальное входное давление: ограничено максимальным рабочим давлением
- Максимальная давлением 8 Бар
- Рн перекачиваемой жидкости: 6.5-8.5

ЭЛЕКТРОДВИГАТЕЛЬ

- Двигатель с медной обмоткой
- Встроенная термозащита (для однофазных двигателей)
- Электродвигатель IE2 стандарт, электродвигатель IE3 по запросу
- Класс изоляции: F
- Класс защиты: IP55
- Максимальная температура окружающей среды: +40C

Расшифровка обозначения

ECH (m) 4 - 30 - D

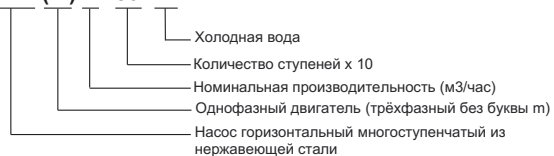

Технические параметры

МОДЕЛЬ	Мощность		Q(м³/ч) Q(л/мин)	1	2	3	4	5	6	7
	кВт	л.с.		H (м)						
ECH(m)4-20-D	0.55	0.75	H (м)	17	33	50	67	83	100	117
ECH(m)4-30-D	0.55	0.75		27	25	23	21	19	16	13
ECH(m)4-40-D	0.75	1.0		36	34	32	28	26	22	17

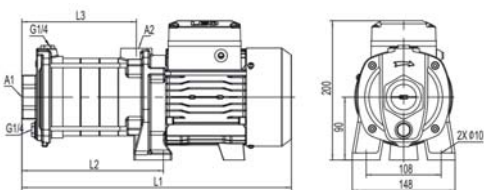

Размерный чертёж

МОДЕЛЬ	L1	L2	L3	A1	A2
ECH(m)4-20-D	334	150	111	G1 1/4"	G1
ECH(m)4-30-D	361	177	138	G1 1/4"	G1
ECH(m)4-40-D	388	204	165	G1 1/4"	G1

Характеристики насосов

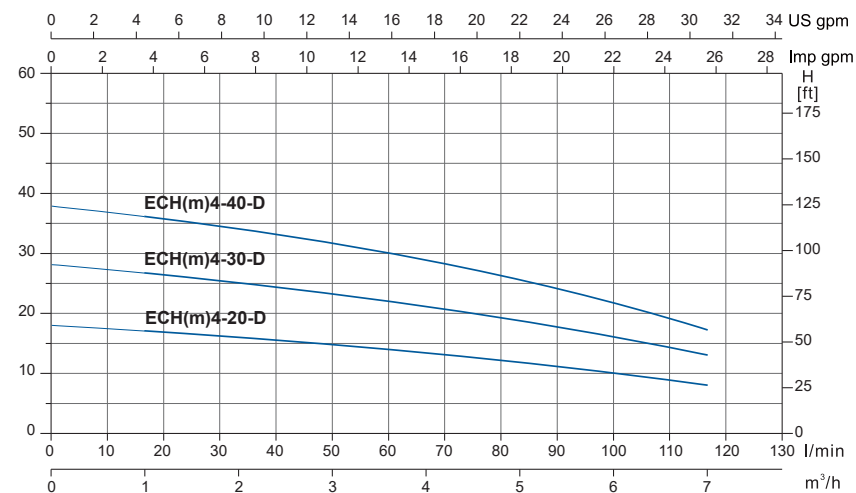

Используемые материалы

No.	Части	Материал
1	Корпус насоса	Cast Iron
2	Концевая втулка вала	AISI304
3	Столпорное кольцо	PTFE
4	Диффузор	AISI304
5	Рабочее колесо	AISI304
6	Рукав	AISI304
7	Мех.Уплотнение	Sic/Carbon
8	Крышка вентилятора	08F
9	вентилятор	PP
10	Задняя крышка	ZL102
11	Подшипник	
12	Статор	
13	Ротор	
14	Outlet body	Cast iron
15	Collar	PTFE
16	Подставка	PTFE

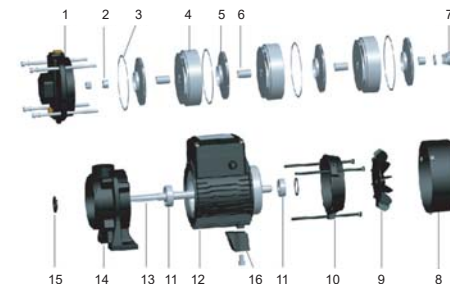

Упаковочные данные

МОДЕЛЬ	Вес нетто (кг)		Вес брутто (кг)		L (mm)	W (mm)	H (mm)	Количество (шт/20'ТЕУ)
	Трех фазные	Одно фазные	Трех фазные	Одно фазные				
ECH(m)4-20-D	11	11.3	11.7	12	375	185	237	1583
ECH(m)4-30-D	11.6	11.8	12.4	12.6	420	185	237	1508
ECH(m)4-40-D	12.8	13	13.8	14	420	185	237	1357

Насосы Горизонтальные Многоступенчатые из Нержавеющей Стали

Насосы Горизонтальные Многоступенчатые из Нержавеющей Стали

ПРИМЕНЕНИЕ

- Применяется в бытовом водоснабжении, водоснабжении оборудования, опресровке трубопроводов, поливе садов, оранжерей, в животноводстве и разведении рыбы, применяется в промышленных предприятиях и горном деле, водоснабжении и водоотведении в промышленности с высотном строительстве, системах центрального кондиционирования и отопления и т.д.

НАСОС

- Вал из нержавеющей стали AISI 304
- Максимальная температура жидкости: +85 C
- Высота: до 1000 метров над уровнем моря
- Максимальная высота всасывания: 8 м
- Максимальное входное давление: ограничено максимальным рабочим давлением
- Максимальная давлением 10 Бар
- Рн перекачиваемой жидкости: 4-10

ЭЛЕКТРОДВИГАТЕЛЬ

- Электродвигатель IE2 стандарт, электродвигатель IE3 по запросу
- Двигатель с медной обмоткой
- Встроенная термозащита (для однофазных двигателей)
- Класс изоляции: F
- Класс защиты: IP55
- Максимальная температура окружающей среды: +40 C

Расшифровка обозначения

EDH (m) 2 - 20

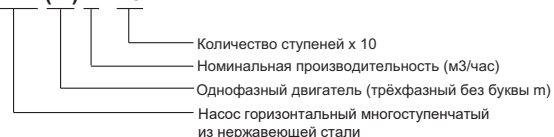

EDH

Используемые материалы

No.	Части	Материал
1	Корпус насоса	AISI 304
2	Держатель	ZL 102
3	Нижнее основание	Cast iron
4	Статор	
5	Ротор	
6	Подшипник	
7	Задняя крышка	ZL 102
8	Вентилятор	PP
9	Крышка вентилятора	08F
10	Крышка	AISI 304
11	Механическое уплотнение	Sic/Carbon
12	Позиционирование рукав	AISI 304
13	Диффузор 3	AISI 304
14	Диффузор 2	AISI 304
15	Втулка	AISI 304
16	Рабочее колесо	AISI 304
17	Диффузор 1	AISI 304
18	Прижимная пластина	AISI 304
19	Уплотнительная втулка	AISI 304

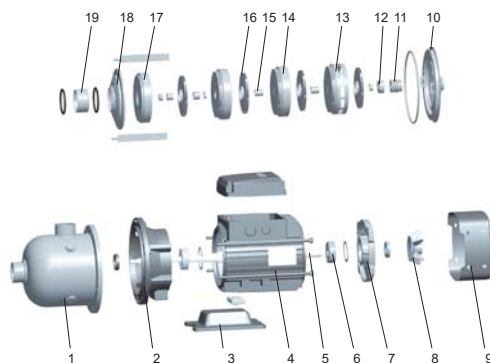

Характеристики насосов

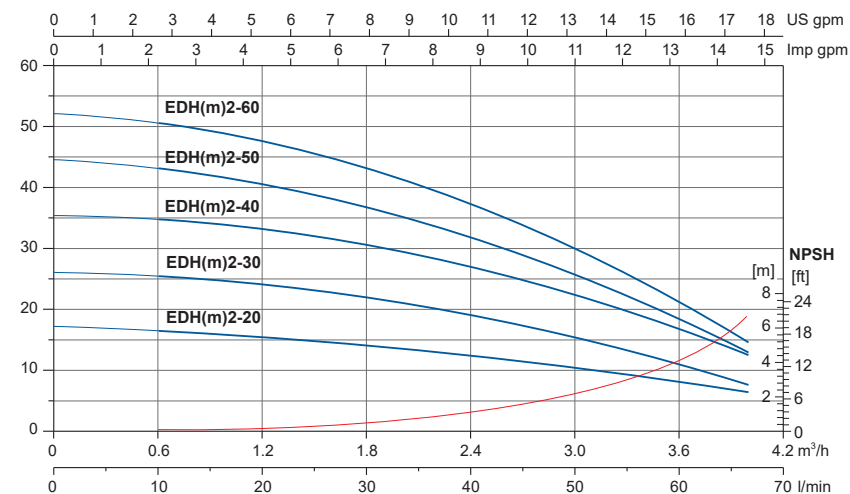

Технические параметры

МОДЕЛЬ	Мощность		Q(м³/ч)	0.5	1	1.5	2	2.5	3	3.5	4
	кВт	л.с.		Q(л/мин)							
EDH(m)2-20	0.37	0.5	H (m)	8.3	16.7	25	33.3	41.7	50	58.3	66.7
EDH(m)2-30	0.37	0.5		16.7	16.2	15	14	11	10.6	8.8	6.5
EDH(m)2-40	0.55	0.75		25.8	24.3	23.8	21.3	17	16.1	12.5	7.2
EDH(m)2-50	0.55	0.75		34.8	34.1	33.2	30.7	23	22.9	18.4	12.6
EDH(m)2-60	0.75	1.0		43.5	42.1	39.5	35.9	29	25.7	19.6	13.5
EDH(m)2-60	0.75	1.0		50.8	49.2	45.6	41.5	35	30.4	23.4	14.3

Размерный чертёж

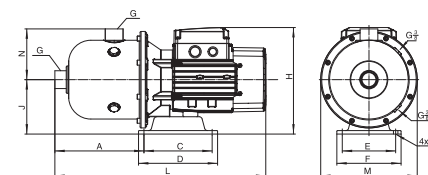

МОДЕЛЬ	L	A	C	D	E	F	G	H	J	M	N	(Kp)	(mm)	Количество (шт/20' TEU)
EDH(m)2-20	427	180	138	160	108	130	G1	216	110	Φ195	103	10.7	465x225x270	1044
EDH(m)2-30	427	180	138	160	108	130	G1	216	110	Φ195	103	11.1	465x225x270	1044
EDH(m)2-40	427	180	138	160	108	130	G1	216	110	Φ195	103	12.4	465x225x270	1044
EDH(m)2-50	427	180	138	160	108	130	G1	216	110	Φ195	103	12.8	465x225x270	1044
EDH(m)2-60	427	180	138	160	108	130	G1	216	110	Φ195	103	13.8	465x225x270	1044

Характеристики насосов

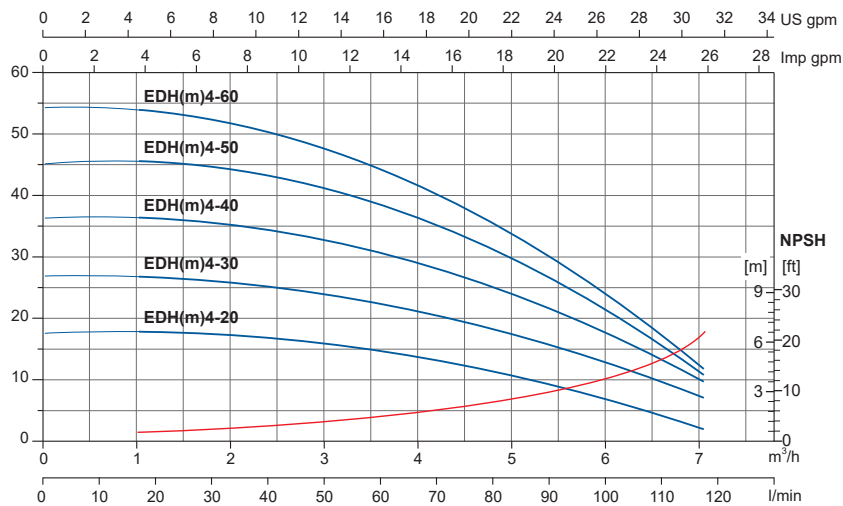

Технические параметры

МОДЕЛЬ	Мощность		Q(м³/ч) Q(л/мин)	1	2	3	4	4.5	5	6	7
	кВт	л.с.		H (m)							
EDH(m)4-20	0.55	0.75	H (m)	17.8	33	50	67	75	83	100	117
EDH(m)4-30	0.55	0.75		17.8	17.2	16.1	14.3	12	11.3	6.3	2.3
EDH(m)4-40	0.75	1.0		26.7	26.4	24.6	22.1	18	16.8	13.5	7.3
EDH(m)4-50	1.1	1.5		36.1	35.2	32.9	29.9	25	24.7	18.6	9.2
EDH(m)4-60	1.1	1.5		45.7	43.6	40.5	37	32	31.8	21.8	10
				53.6	52	47	42.5	37	35	23	12

Размерный чертёж

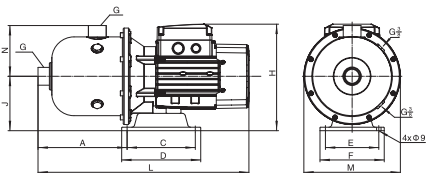

МОДЕЛЬ	L	A	C	D	E	F	G	H	J	M	N	(кг)	(мм)	Количество (шт/20'ТЕУ)
EDH(m)4-20	427	180	138	160	108	130	G1 1/4	216	110	Ф195	103	11.5	465x225x270	1044
EDH(m)4-30	427	180	138	160	108	130	G1 1/4	216	110	Ф195	103	12.9	465x225x270	1044
EDH(m)4-40	427	180	138	160	108	130	G1 1/4	216	110	Ф195	103	13.8	465x225x270	1044
EDH(m)4-50	480	180	138	160	108	130	G1 1/4	245	120	Ф195	103	18.2	515x225x297	870
EDH(m)4-60	480	180	138	160	108	130	G1 1/4	245	120	Ф195	103	18.6	515x225x297	870

Характеристики насосов

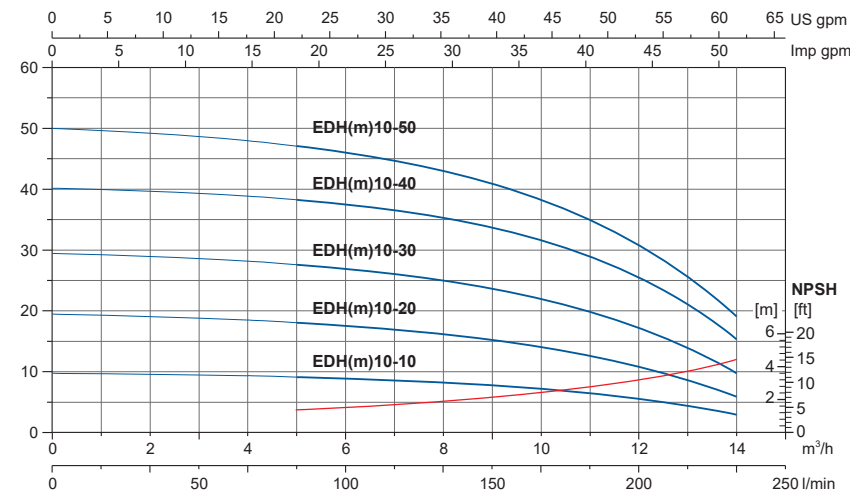

Технические параметры

МОДЕЛЬ	Мощность		Q(м³/ч) Q(л/мин)	6	7	8	9	10	11	12	13	14
	кВт	л.с.		H (m)								
EDH(m)10-10	0.75	1.0	H (m)	100	117	133	150	167	183	200	217	233
EDH(m)10-20	0.75	1.0		9.1	8.7	8.3	7.8	7.1	6.4	5.4	4.4	3.1
EDH(m)10-30	1.1	1.5		17.9	17.1	16.3	15.3	13.9	12.4	10.7	8.4	6.2
EDH(m)10-40	1.5	2.0		27.5	26.5	25.2	23.6	21.7	19.3	17	14	10
EDH(m)10-50	2.2	3.0		38.7	37.2	35.9	33.9	31.6	28.7	24.9	19.7	15.9
				47.2	45.4	43.6	41	38.2	34.2	30	24.5	18

Размерный чертёж

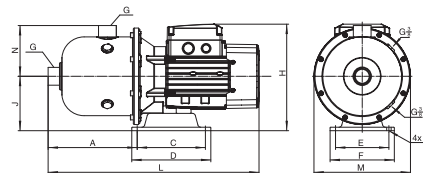

МОДЕЛЬ	L	A	C	D	E	F	G	H	J	M	N	(кг)	(мм)	Количество (шт/20'ТЕУ)
EDH(m)10-10	568	278	138	160	108	130	G2	245	120	Ф233	140	21.5	610x265x317	540
EDH(m)10-20	568	278	138	160	108	130	G2	245	120	Ф233	140	22	610x265x317	540
EDH(m)10-30	568	278	138	160	108	130	G2	245	120	Ф233	140	23	610x265x317	540
EDH(m)10-40	626	287	138	160	108	130	G2	248	120	Ф233	140	29	660x265x317	480
EDH(m)10-50	626	287	138	160	108	130	G2	248	120	Ф233	140	30.7	660x265x317	480

Характеристики насосов

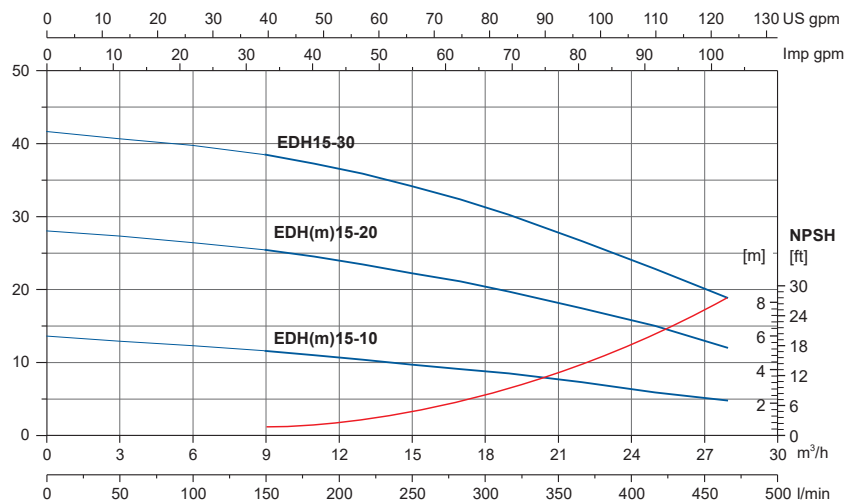

Технические параметры

МОДЕЛЬ	Мощность		Q(м³/ч) Q(л/мин)	9	11	13	15	17	19	22	25	28
	кВт	л.с.		H (m)								
EDH(m)15-10	1.1	1.5	H (m)	11.6	11	10.4	9.7	9.1	8.5	7.7	5.9	4.8
EDH(m)15-20	2.2	3.0		25.4	24.5	23.4	22.2	21.1	19.7	17.4	15	12
EDH15-30	3.0	4.0		38.4	37.2	35.8	34.1	32.3	30.2	26.6	22.8	18.8

Размерный чертёж

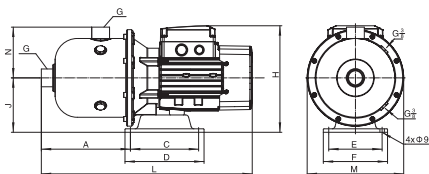

МОДЕЛЬ	L	A	C	D	E	F	G	H	J	M	N	(Kr)	(mm)	Количество (шт/20 TEU)
EDH(m)15-10	568	278	138	160	108	130	G2	245	120	Ф233	140	20.5	610x265x317	540
EDH(m)15-20	626	287	138	160	108	130	G2	248	120	Ф233	140	28.8	660x265x317	480
EDH15-30	626	287	138	160	108	130	G2	248	120	Ф233	140	33	660x265x317	480

Характеристики насосов

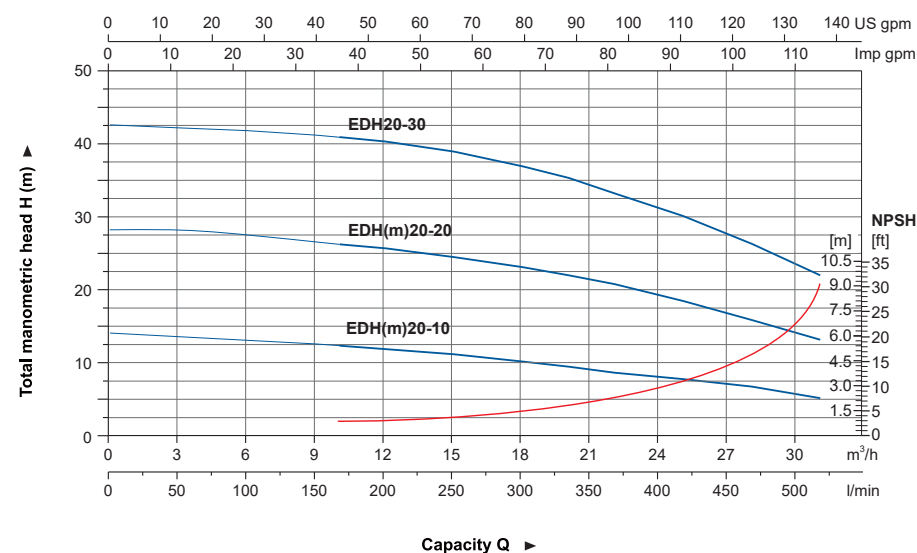

Технические параметры

МОДЕЛЬ	Мощность		Q(м³/ч) Q(л/мин)	9	12	15	18	20	22	25	28	31
	кВт	л.с.		H (m)								
EDH(m)20-10	1.1	1.5	H (m)	12.6	11.9	11.2	10.2	9.8	8.7	8	6.8	5.2
EDH(m)20-20	2.2	3.0		26.5	25.7	24.5	23.1	22	20.8	18.5	15.9	13.2
EDH20-30	4.0	5.5		41.2	40.3	38.9	36.9	35.3	33.2	30.1	26.3	22

Размерный чертёж

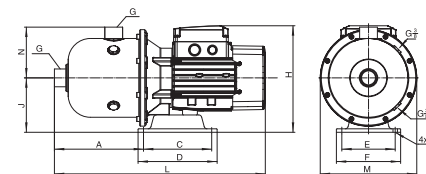

МОДЕЛЬ	L	A	C	D	E	F	G	H	J	M	N	(Kr)	(mm)	Количество (шт/20 TEU)
EDH(m)20-10	568	278	138	160	108	130	G2	245	120	Ф233	140	20.5	610x265x317	540
EDH(m)20-20	626	287	138	160	108	130	G2	248	120	Ф233	140	28.8	660x265x317	480
EDH20-30	642	278	190	220	170	200	G2	240	120	Ф233	140	37.5	675x265x317	480



EDH-F

ПРИМЕНЕНИЕ

- Применяется в бытовом водоснабжении, водоснабжении оборудования, опресровке трубопроводов, поливе садов, оранжерей, в животноводстве и разведении рыбы, применяется в промышленных предприятиях и горном деле, водоснабжении и водоотведении в промышленности с высотном строительстве, системах центрального кондиционирования и отопления и т.д.

НАСОС

- Вал из нержавеющей стали AISI 304
- Максимальная температура жидкости: +60 С
- Высота: до 1000 метров над уровнем моря
- Максимальная высота всасывания: 8 м
- Максимальное входное давление: ограничено максимальным рабочим давлением
- Максимальная давлением 10 Бар
- Рн перекачиваемой жидкости: 6.5-8.5

ЭЛЕКТРОДВИГАТЕЛЬ

- Электродвигатель IE2 стандарт
- Двигатель с медной обмоткой
- Встроенная термозащита (для однофазных двигателей)
- Класс изоляции: F
- Класс защиты: IPX4
- Максимальная температура окружающей среды: +40 С

Расшифровка обозначения

EDH (m) 2 - 20 - F

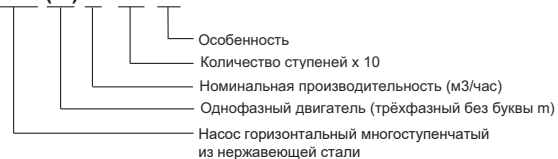

Используемые материалы

No.	Части	Материал
1	Держатель	ZL 102
2	Основа	W235
3	Статор	
4	Опора	
5	Ротор	
6	Держатель	ZL 102
7	Вентилятор	PP
8	Крышка вентилятора	08F
9	Корпус насоса	AISI 304
10	Втулка	AISI 304
11	Прижимная пластина	AISI 304
12	Диффузор 1	AISI 304
13	Натяжная плита	AISI 304
14	Крыльчатка	AISI 304
15	Позиционирование рукав	AISI 304
16	Диффузор 2	AISI 304
17	Диффузор 3	AISI 304
18	Механическое уплотнение	Sic/Carbon
19	Крышка	AISI 304
20	Клемная крышка	Plastic

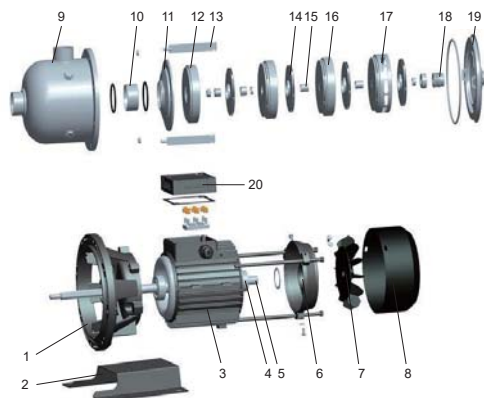

Характеристики насосов

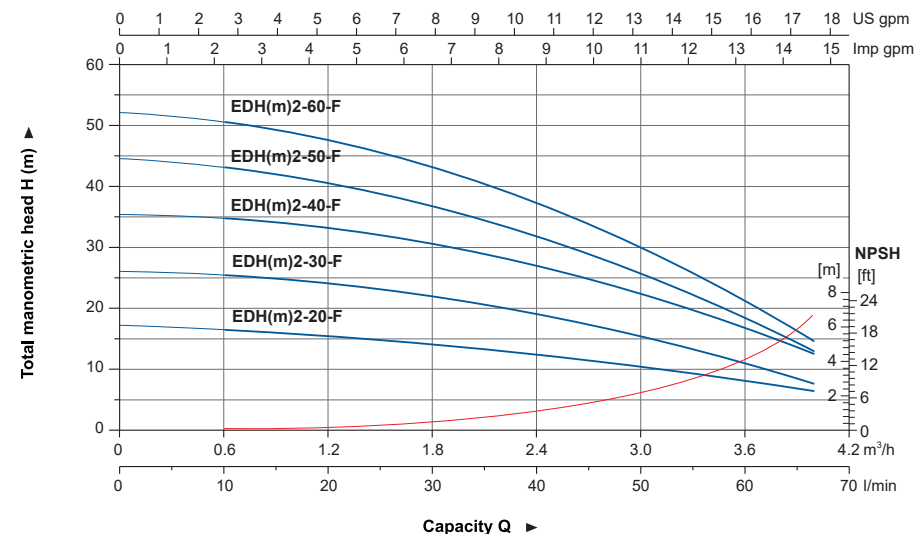

Технические параметры

МОДЕЛЬ	Мощность		Q (м³/ч)	0.5	1	1.5	2	2.5	3	3.5	4
	кВт	л.с.		H (m)							
EDH(m)2-20-F	0.37	0.5	8.3	16.7	16.2	15	14	12	10.6	8.8	6.5
EDH(m)2-30-F	0.37	0.5	12.5	25.0	24.3	23.8	21.3	19	16.1	12.5	7.2
EDH(m)2-40-F	0.55	0.75	16.7	33.4	34.1	33.2	30.7	23	22.9	18.4	12.6
EDH(m)2-50-F	0.55	0.75	20.8	41.6	42.1	39.5	35.9	29	25.7	19.6	13.5
EDH(m)2-60-F	0.75	1.0	24.9	49.8	49.2	45.6	41.5	35	30.4	23.4	14.3

Размерный чертеж

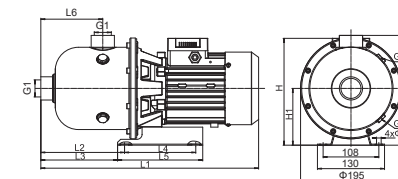

МОДЕЛЬ	L1	L2	L3	L4	L5	L6	H		H1	H2	GW (Kgs)	Количество (шт/20'ТЕУ)
							1~	3~				
EDH(m)2-20-F	426	162	148.5	138	165	120	197.5	187	110	213	10.7	460x225x275
EDH(m)2-30-F	426	162	148.5	138	165	120	197.5	187	110	213	11.1	460x225x275
EDH(m)2-40-F	426	162	148.5	138	165	120	197.5	187	110	213	12.4	460x225x275
EDH(m)2-50-F	426	162	148.5	138	165	120	197.5	187	110	213	12.8	460x225x275
EDH(m)2-60-F	426	162	148.5	138	165	120	197.5	187	110	213	13.8	460x225x275

Насосы Горизонтальные Многоступенчатые из Нержавеющей Стали

Насосы Горизонтальные Многоступенчатые из Нержавеющей Стали

Характеристики насосов

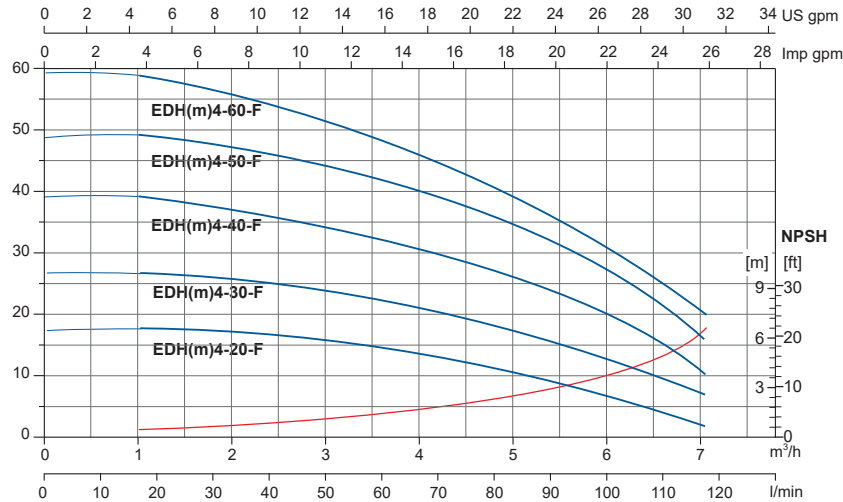

Характеристики насосов

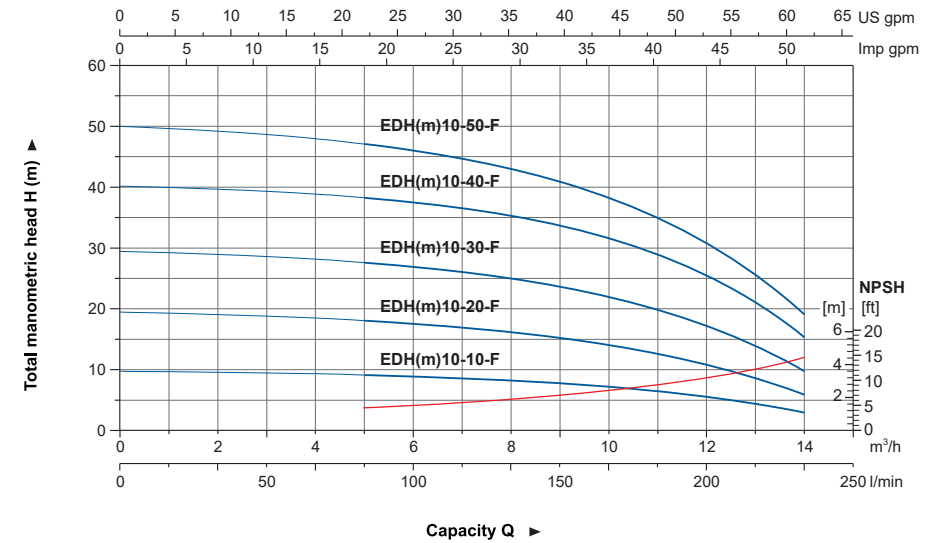

Технические параметры

МОДЕЛЬ	Мощность		Q(м³/ч) Q(л/мин)	1	2	3	4	4.5	5	6	7
	кВт	л.с.		H (м)	17	33	50	67	75	83	100
EDH(m)4-20-F	0.55	0.75	H (м)	17.8	17.2	16.1	14.3	12	11.3	6.3	2.3
EDH(m)4-30-F	0.55	0.75		26.7	26.4	24.6	22.1	18	16.8	13.5	7.3
EDH(m)4-40-F	0.75	1.0		39	37	34	31.5	29	27	20	11
EDH(m)4-50-F	1.1	1.5		49	47	44	41	37	35	27	17
EDH(m)4-60-F	1.1	1.5		59	55	52	47	43	39	29	20

Технические параметры

МОДЕЛЬ	Мощность		Q(м³/ч) Q(л/мин)	5	7	8	9	10	11	12	13	14
	кВт	л.с.		H (м)	83	117	133	150	167	183	200	217
EDH(m)10-10-F	0.75	1.0	H (м)	9.1	8.7	8.3	7.8	7	6.4	5.4	4.4	3.1
EDH(m)10-20-F	0.75	1.0		17.9	17.1	16.3	15.3	13.5	12.4	10.7	8.4	6.2
EDH(m)10-30-F	1.1	1.5		27.5	26.5	25.2	23.6	21.5	19.3	17	14	10
EDH(m)10-40-F	1.5	2.0		38.7	37.2	35.9	33.9	31.5	28.7	24.9	19.7	15.9
EDH(m)10-50-F	2.2	3.0		47.2	45.4	43.6	41	38	34.2	30	24.5	18

Размерный чертеж

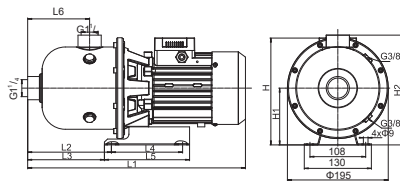

МОДЕЛЬ	L1	L2	L3	L4	L5	L6	H		H1	H2	(Kr)	(mm)	Количество (шт/20°TEU)
							1~	3~					
EDH(m)4-20-F	429	165	151.5	138	165	123	197.5	187	110	215.5	11.5	460x225x275	1044
EDH(m)4-30-F	429	165	151.5	138	165	123	197.5	187	110	215.5	12.9	460x225x275	1044
EDH(m)4-40-F	429	165	151.5	138	165	123	197.5	187	110	215.5	13.8	460x225x275	1044
EDH(m)4-50-F	429	165	151.5	138	165	123	197.5	187	110	215.5	18.2	460x225x275	1044
EDH(m)4-60-F	429	165	151.5	138	165	123	197.5	187	110	215.5	18.6	460x225x275	1044

Размерный чертеж

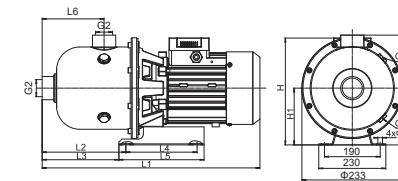

МОДЕЛЬ	L1	L2	L3	L4	L5	L6	H		H1	H2	(Kr)	(mm)	Количество (шт/20°TEU)
							1~	3~					
EDH(m)10-10-F	557	288	273	140	170	188	232.5	226	120	260	21.5	610x265x317	540
EDH(m)10-20-F	557	288	273	140	170	188	232.5	226	120	260	22.0	610x265x317	540
EDH(m)10-30-F	557	288	273	140	170	188	232.5	226	120	260	23.0	610x265x317	540
EDH(m)10-40-F	600	288	273	140	170	188	236	230	120	260	29.0	660x265x317	480
EDH(m)10-50-F	600	288	273	140	170	188	242	230	120	260	30.7	660x265x317	480

Характеристики насосов

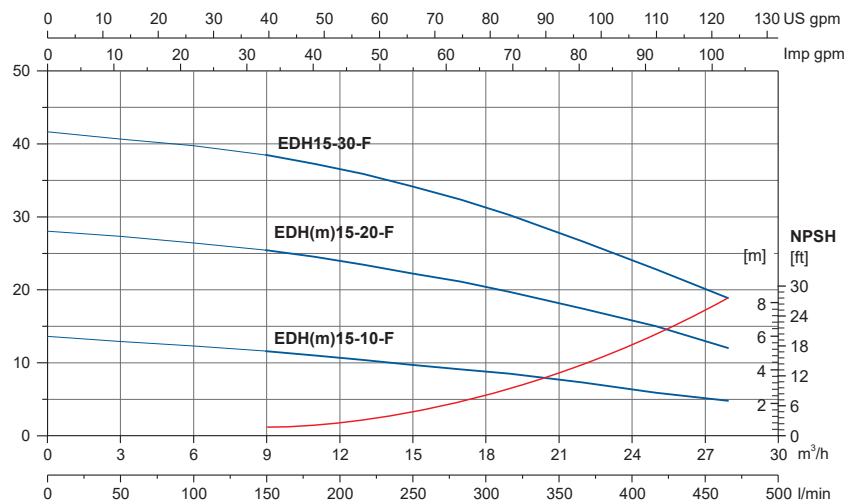

Технические параметры

МОДЕЛЬ	Мощность		Q(м³/ч) Q(л/мин)	9	11	13	15	17	19	22	25	28
	кВт	л.с.		150	183	217	250	283	317	367	417	467
EDH(m)15-10-F	1.1	1.5	H (m)	11.6	11	10.4	9.5	9.1	8.5	7.7	5.9	4.8
EDH(m)15-20-F	2.2	3.0		25.4	24.5	23.4	22	21.1	19.7	17.4	15	12
EDH15-30-F	3.0	4.0		38.4	37.2	35.8	34	32.3	30.2	26.6	22.8	18.8

Размерный чертеж

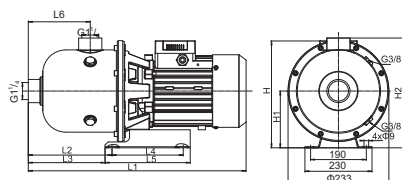

МОДЕЛЬ	L1	L2	L3	L4	L5	L6	H		H1	H2	(Кг)	(мм)	Количество (шт/20 TEU)
							1~	3~					
EDH(m)15-10-F	557	288	273	140	170	188	232.5	226	120	260	20.5	610x265x317	540
EDH(m)15-20-F	600	288	273	140	170	188	242	230	120	260	28.8	660x265x317	480
EDH15-30-F	620	288	273	140	170	188	250	250	120	260	33	660x265x317	480

Характеристики насосов

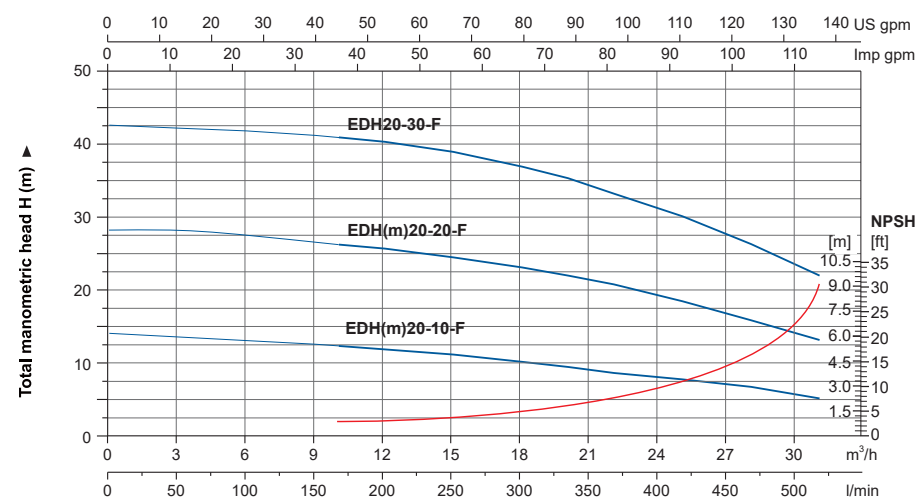

Capacity Q ▶

Технические параметры

МОДЕЛЬ	Мощность		Q(м³/ч) Q(л/мин)	9	12	15	18	20	22	25	28	31
	кВт	л.с.		150	200	250	300	333	367	417	467	517
EDH(m)20-10-F	1.1	1.5	H (m)	12.4	11.9	11.2	10.2	9.5	8.7	8	6.8	5.2
EDH(m)20-20-F	2.2	3.0		26.5	25.7	24.5	23.1	22	20.8	18.5	15.9	13.2
EDH20-30-F	4.0	5.5		41.2	40.3	38.9	36.9	35	33.2	30.1	26.3	22

Размерный чертеж

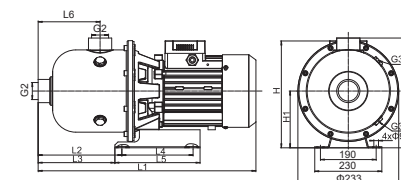

МОДЕЛЬ	L1	L2	L3	L4	L5	L6	H		H1	H2	(Кг)	(мм)	Количество (шт/20 TEU)
							1~	3~					
EDH(m)20-10-F	557	288	273	140	170	188	232.5	226	120	260	20.5	610x265x317	540
EDH(m)20-20-F	600	288	273	140	170	188	242	230	120	260	28.8	660x265x317	480
EDH20-30-F	620	288	273	140	170	188	250	250	120	260	37.5	675x265x317	480



0.75kw~7.5kw



9.2kw~55kw

EST

ПРИМЕНЕНИЕ

- Циркуляция и подача чистой химически неагрессивной воды и других жидкостей
- Водоснабжение и ирригация
- Системы кондиционирования: Циркуляция охлаждающей воды

НАСОС

- Поток: до 220м³/ч
- Напор: до 95 метров
- Ответные фланцы (по запросу)
- Температура перекачиваемой жидкости: -10 °C ~ 85 °C
- Макс. Давление 12 бар
- Вращение против часовой стрелки, со стороны всасывающего патрубка.
- Рабочее колесо из чугуна или нержавеющей стали.
- Самосмазывающейся жидкостью.

ЭЛЕКТРОДВИГАТЕЛЬ

- Закрытый, обдуваемый
- Класс изоляции: F
- Класс защиты: IP54
- Производительность в соответствии с CEI 2-3 (IEC 34.1)
- Окружающая температура: до 40 C
- Встроенная термозащита
- Класс энергоэффективности: IE2 стандартная комплектация IE3 - по отдельному заказу

Для модели которая ≤7.5 kw, следующие 4 модели могут оборудованный с мотором IE3. (EST40-160/30. EST40-160/40. EST50-160/55. EST50-160/75)

Конструктивные особенности

- Насос центробежный с единственным рабочим колесом с осевым всасывающим патрубком и радиальным напорным патрубком
- Всасывающий и напорный патрубок в соответствии с EN 733 (DIN 24255) и UNI 7467
- Фланцы в соответствии с UNI2236 и DIN2532. Удобный доступ (крыльчатка, двигатель, могут быть сняты без демонтажа фланцевых соединений)

Расшифровка обозначения

EST m 32 - 125 K / 11

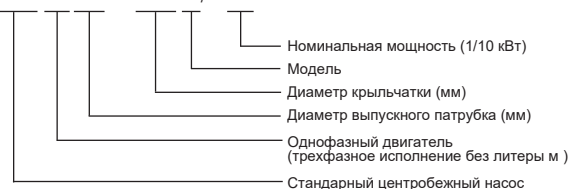

Используемые материалы

0.75kw~7.5kw

No.	Части	Материал
1	Фланец	HT200
2	Корпус насоса	HT200
3	Рабочее колесо	HT200 / AISI304
4	Механическое уплотнение	Carbon/Silicon carbide
5	Уплотнительное кольцо	NBR
6	Суппорт насоса	HT200
7	Крышка вентилятора	08F
8	Вентилятор	PP
9	Задняя крышка	ZL102
10	Суппорт	HT200
11	Статор	
12	Подшипник	
13	Ротор	
14	Подшипник	
15	Сальник	

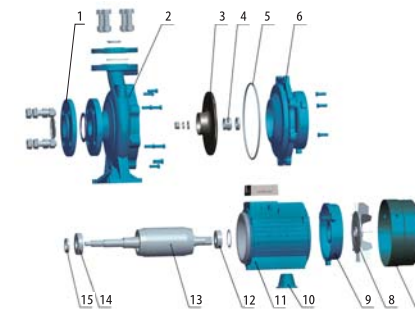

9.2kw~55kw

No.	Части	Материал
1	Фланец	HT200
2	Корпус насоса	HT200
3	Уплотнительное кольцо	NBR
4	Рабочее колесо	HT200 / AISI304
5	Механическое уплотнение	Carbon/Silicon carbide
6	Защитная пластина	06Cr19Ni10
7	Суппорт насоса	HT200
8	Вал	4506Cr19Ni10
9	Электродвигатель	

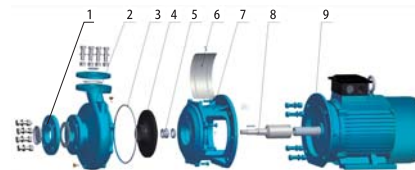

Как пользоваться графиками

Участок графика кривой показанный тонкой линией указывает на номинальный диапазон в котором длительное использование не разрешено

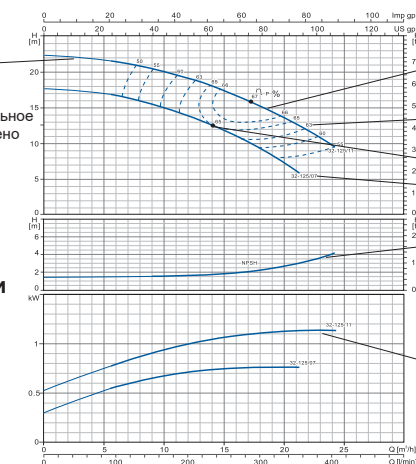

Участок графика показанный толстой линией указывает на рабочий диапазон в котором разрешается длительное использование, насос имеет высокий КПД
Эффективность насоса в конкретных точках
Условия работы насоса
Модель насоса

NPSH график (допускаемый кавитационный запас)

График потребляемой мощности

Рекомендации к графикам эффективности

Допуск соответствует ИСО 9906, раздел А. Данные приведены при использовании чистой дегазированной воды с кинематической вязкостью 1мм²/сек, при температуре 20 C. Во избежание перегрева двигателя, насос не должен использоваться при максимальном напоре долгое время

Технические параметры

Модель	Мощность		л/мин м3/час	Q= Производительность																			
	кВт	л/с		0	100	150	250	300	400	450	600	700	800	900	1200	1400	1500	1800	2000	2300	3000	3500	
				0	6	9	15	18	24	27	36	42	48	54	72	84	90	108	120	138	180	210	
32-125/7* Δ	0.75	1	17.5	16.7	15	12	9																
32-125/11* Δ	1.1	1.5	22	21	20.2	17	15	9															
32-160/15* Δ	1.5	2	24	23.7	22.5	19.5	16.2																
32-160/22* Δ	2.2	3	31	29.6	29	25.5	22.5	15															
32-160/30* Δ	3	4	34.5	33.5	33	29	26.5	20	16.5														
32-200/30*	3	4	43.2	42	40.5	35.2	32.2	24.6	19.8														
32-200/40*	4	5.5	52	50.5	50	45	41.9	35	30.3														
32-250/55**	5.5	7.5	79	74.7	71.8	63	56	37.5															
32-250/75**	7.5	10	95	92	89	82	75	57.8															
40-125/11 Δ	1.1	1.5	14.7				13	11.5	10.1														
40-125/15 Δ	1.5	2	18.1				17	15	13.9														
40-125/22 Δ	2.2	3	24.5				23.2	21.5	20.2	16	12												
40-160/30	3	4	31.8				29	27.5	26.3	21.5	17.5												
40-160/40	4	5.5	38				36	34	33	28.5	25	20.1											
40-200/55*	5.5	7.5	44				42	40	38	32	27												
40-200/75*	7.5	10	55				52	49	48	42	37	32											
40-250/92*	9.2	12.5	64				59	56.5	55	49.5	45	39.8											
40-250/110*	11	15	72				67.5	65	63.5	57.5	52.2	47											
40-250/150*	15	20	82				79	77.3	76.5	71	66	60.5											
50-125/22 Δ	2.2	3	17							15.4	14	12.8	11.5										
50-125/30	3	4	20							18.8	18	17	15.6										
50-125/40	4	5.5	24							23.1	22.6	21.5	20.3	15.8									
50-160/55	5.5	7.5	32							30.6	30	28	26.6	20.5									
50-160/75	7.5	10	40							38	37	36	34.4	29									
50-200/92*	9.2	12.5	50.5							46.8	45	43	40.9	32.5									
50-200/110*	11	15	57.5							53.5	52	50	47.5	40									
50-250/150*	15	20	68.5							64	63	61.5	59	50	41								
50-250/185*	18.5	25	77							73.2	72	70	68	60.5	51.5								
50-250/220*	22	30	86.3							83	81.5	80	78	70	61								
65-125/40	4	5.5	19							17.3	16.8	14.5	13	11.8									
65-125/55	5.5	7.5	23							21.3	20.9	19	17.5	16.7	13.7								
65-125/75	7.5	10	27							26	25.6	24.5	23	22.5	20	18							
65-160/92	9.2	12.5	33							31.5	30	28	27.1	24	21.5								
65-160/110	11	15	36							34.5	33	31.5	30.8	28	25.5								
65-160/150	15	20	42							41	40	38.5	37.8	35	33								
65-200/150	15	20	45.5							46	43.5	41	39.2	33									
65-200/185	18.5	25	53							53.5	51.2	48.3	47	41.5									
65-200/220	22	30	59							59.5	57.2	54	53	47	43.5								
65-200K/185	18.5	25	41.2							42	41.2	40.6	38.2	36.5	34								
65-200K/220	22	30	48								48	47.5	46	44	41								
65-200K/300	30	40	59.5								59	58.5	58	56.2	54								
65-250/220	22	30	62							61.5	58.2	56.5	54	49	45								
65-250/300	30	40	76							75	73	70	69	64	61	54							
65-250/370	37	50	90							88	86	84	82	78	74	68							
80-160/110	11	15	27								27.3	26	24.5	22.5	16								
80-160/150	15	20	32.8								32.5	31.3	30.2	28	22.1	16.7							
80-160/185	18.5	25	39								38	36.8	35.7	33.8	28.8	23.5							
80-200/220	22	30	48								47.5	46	43.5	41	32.5								
80-200/300	30	40	60								59.5	58	57	54.5	47								
80-250/370	37	50	71.5								70.5	67.5	65.5	61.5	49.5	38							
80-250/450	45	60	82								80.5	78.5	76.5	72	62	51							
80-250/550	55	75	95								93.5	91.2	89.8	86.8	77.6	68.3							

= Рабочее колесо из AISI304, ** = Двойное рабочее колесо из AISI304
 Насосы имеющие одиё и трехфазное исполнение, имеют маркировку " Д ". Без маркировки, только трехфазное исполнение

Кривая характеристик

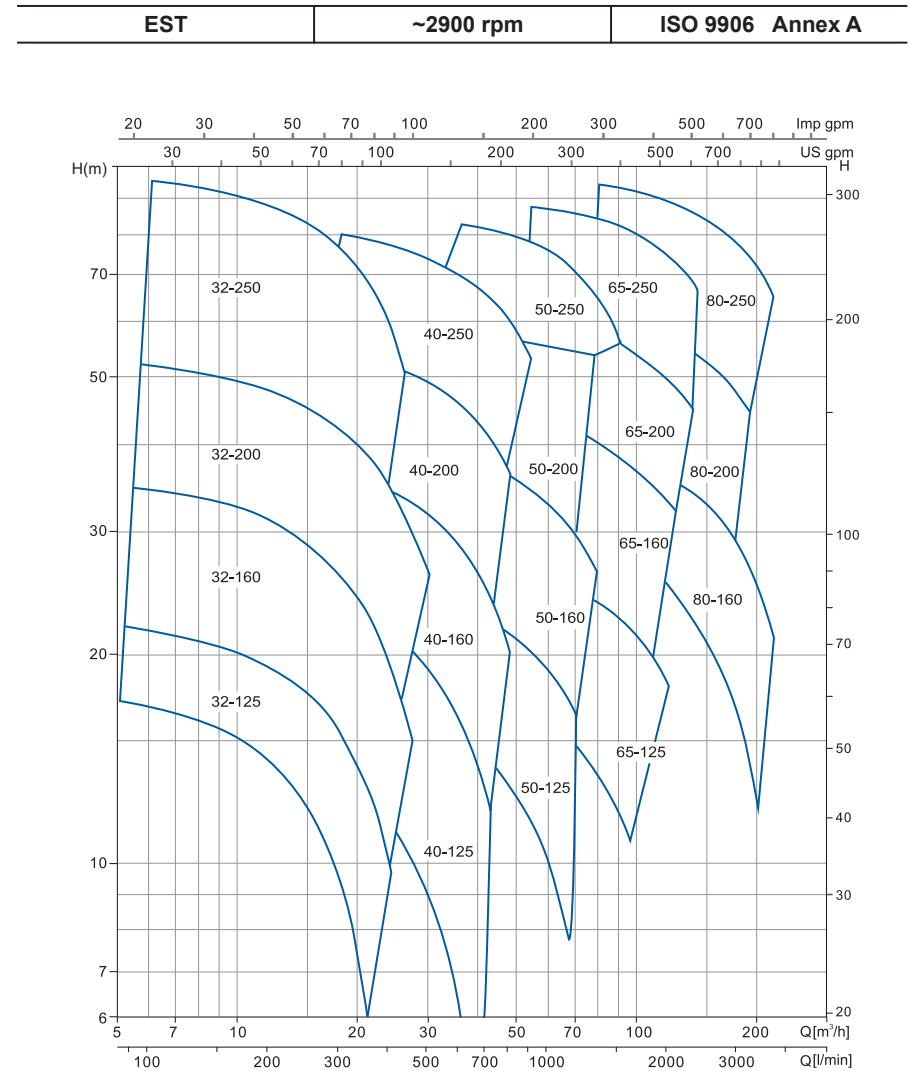

Характеристики насосов

EST 32-125	~2900 rpm	ISO 9906 Annex A
------------	-----------	------------------

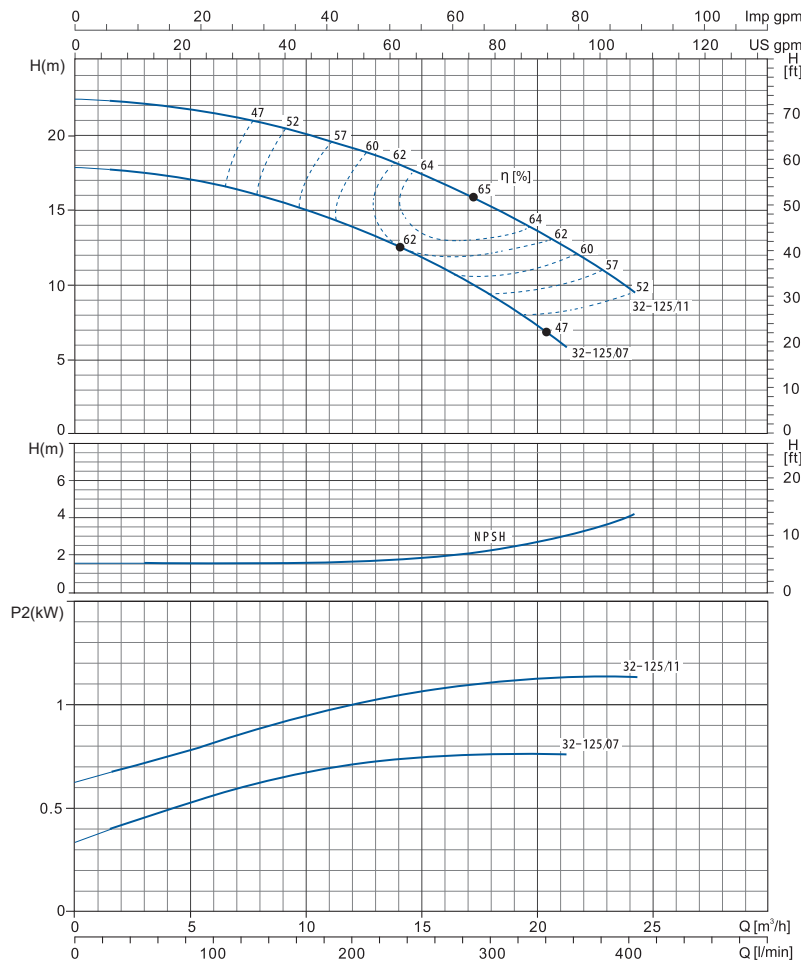

Характеристики насосов

EST 32-160	~2900 rpm	ISO 9906 Annex A
------------	-----------	------------------

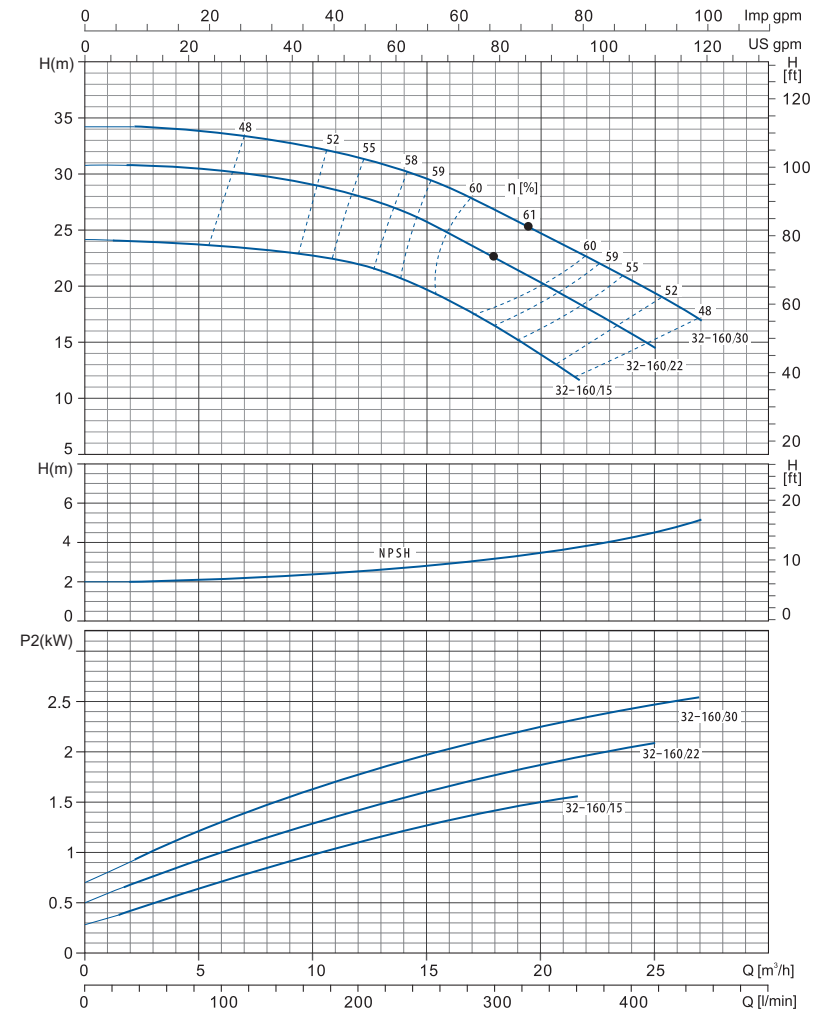

Характеристики насосов

EST 32-200	~2900 rpm	ISO 9906 Annex A
------------	-----------	------------------

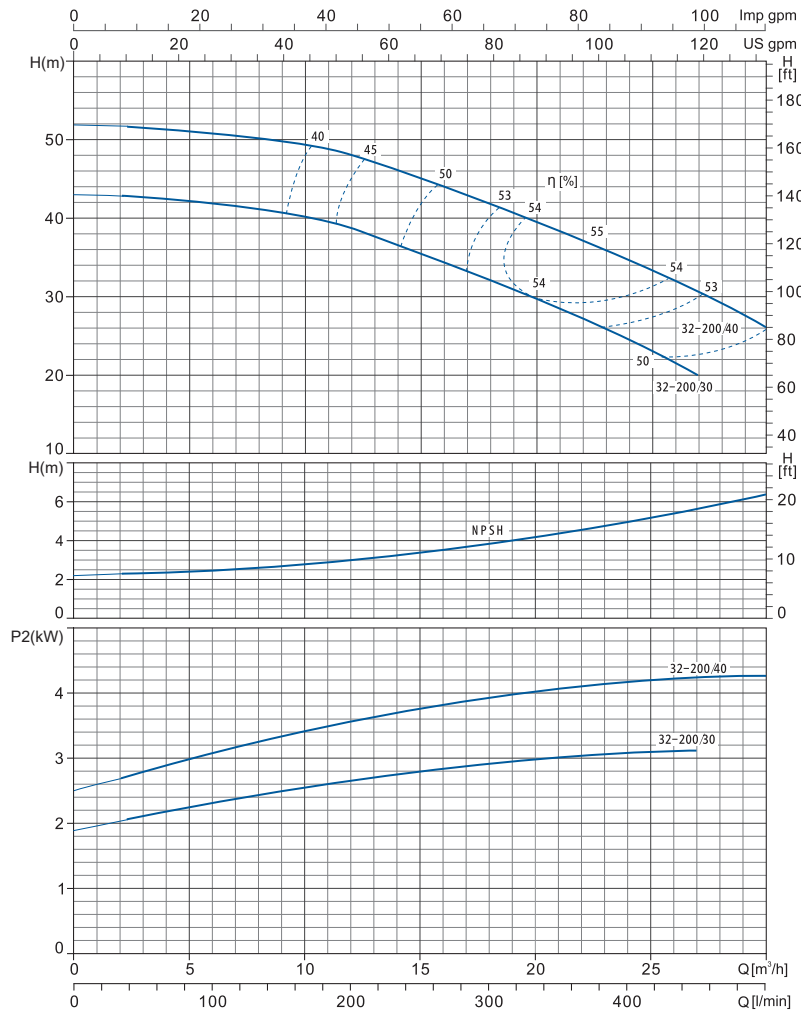

Характеристики насосов

EST 32-250	~2900 rpm	ISO 9906 Annex A
------------	-----------	------------------

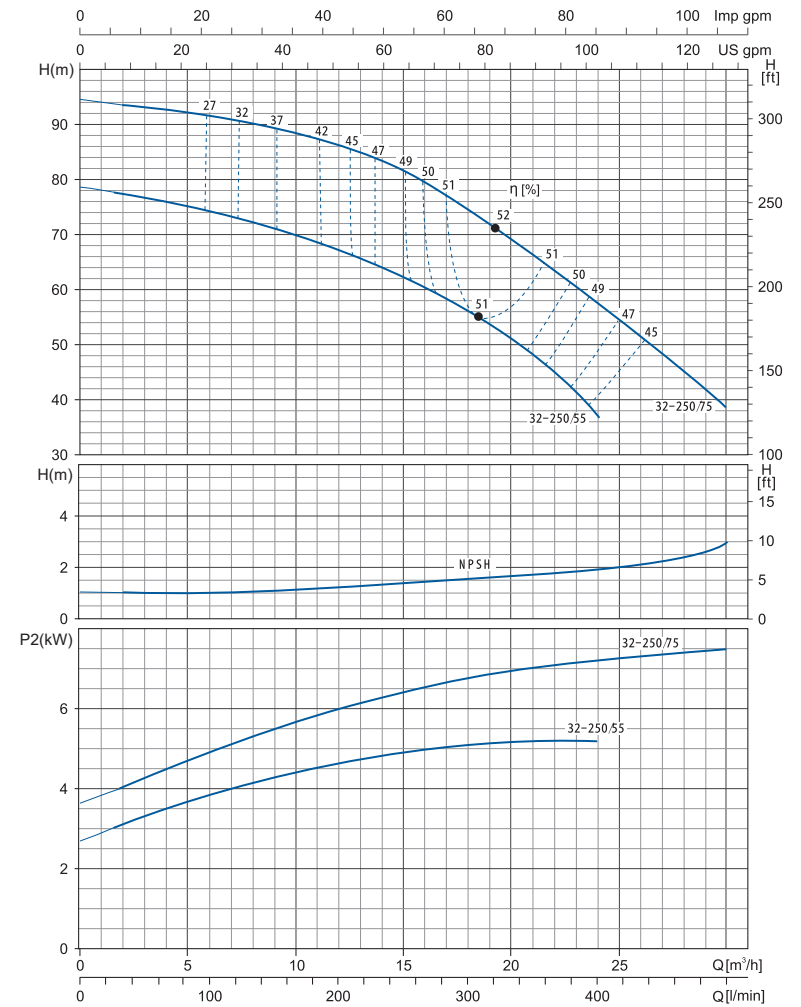

Характеристики насосов

EST 40-125	~2900 rpm	ISO 9906 Annex A
------------	-----------	------------------

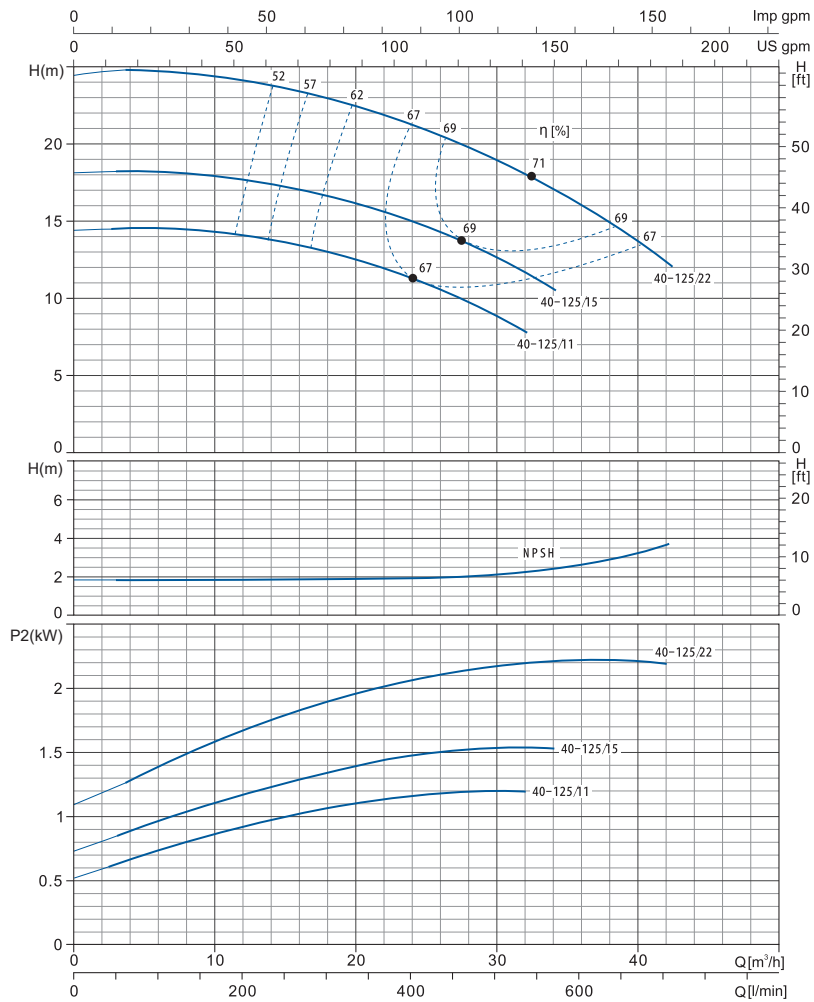

Характеристики насосов

EST 40-160	~2900 rpm	ISO 9906 Annex A
------------	-----------	------------------

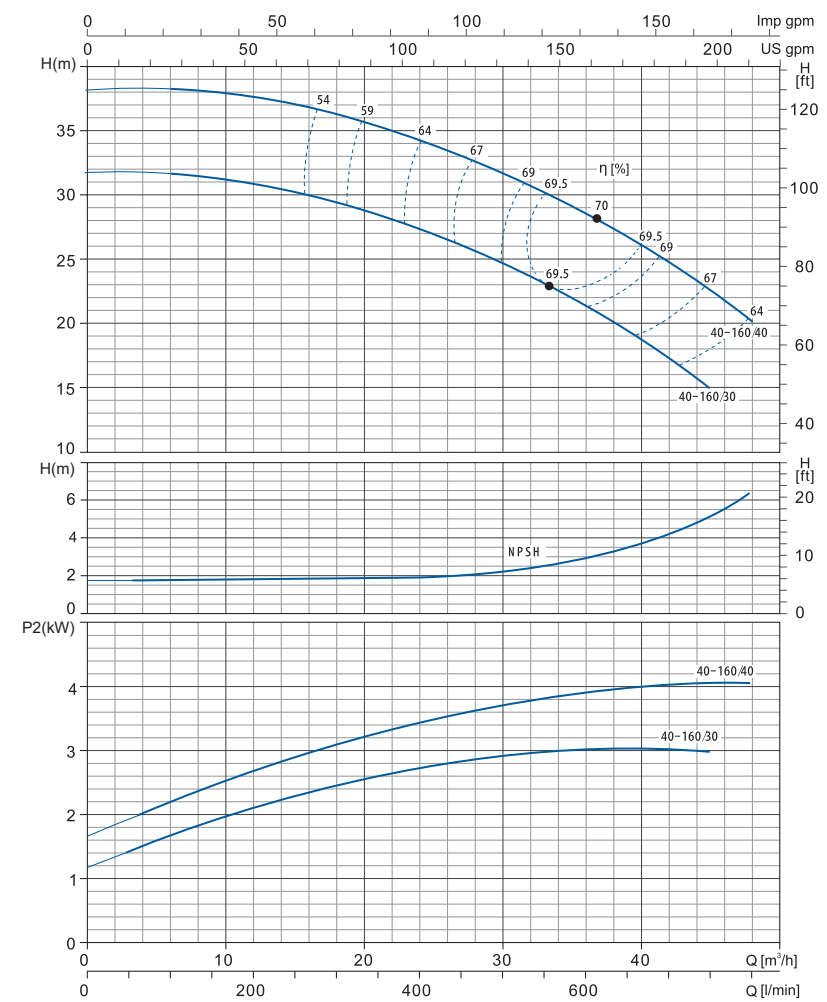

Характеристики насосов

EST 40-200	~2900 rpm	ISO 9906 Annex A
------------	-----------	------------------

Характеристики насосов

EST 40-250	~2900 rpm	ISO 9906 Annex A
------------	-----------	------------------

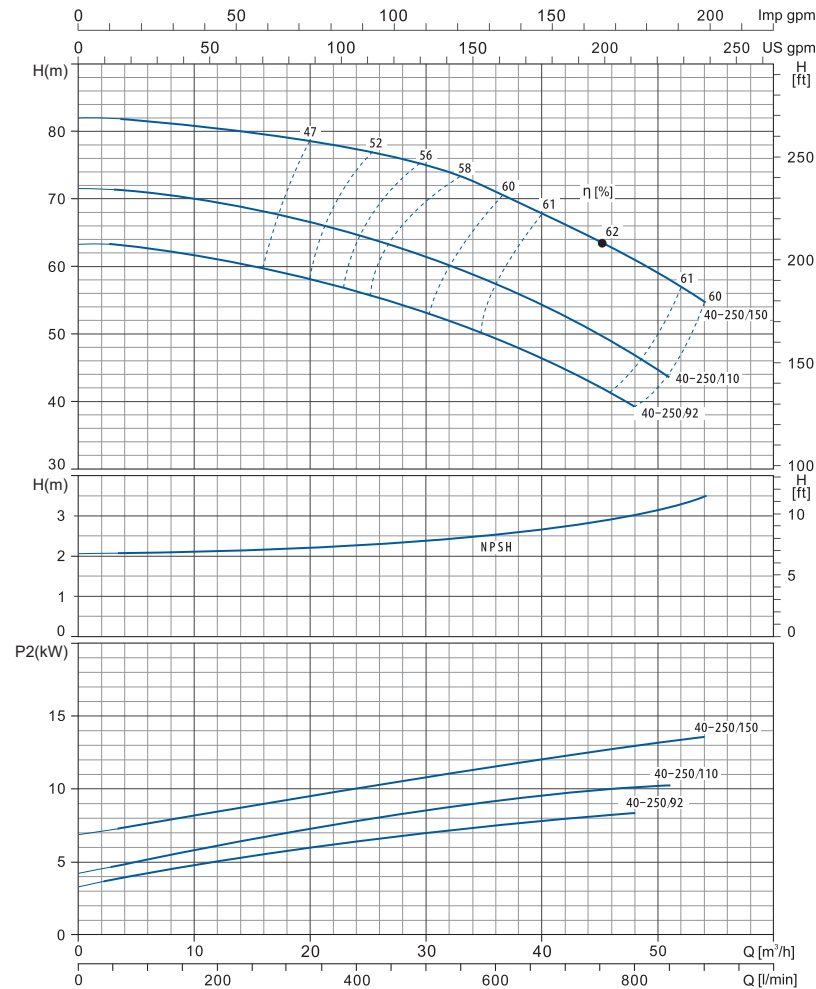
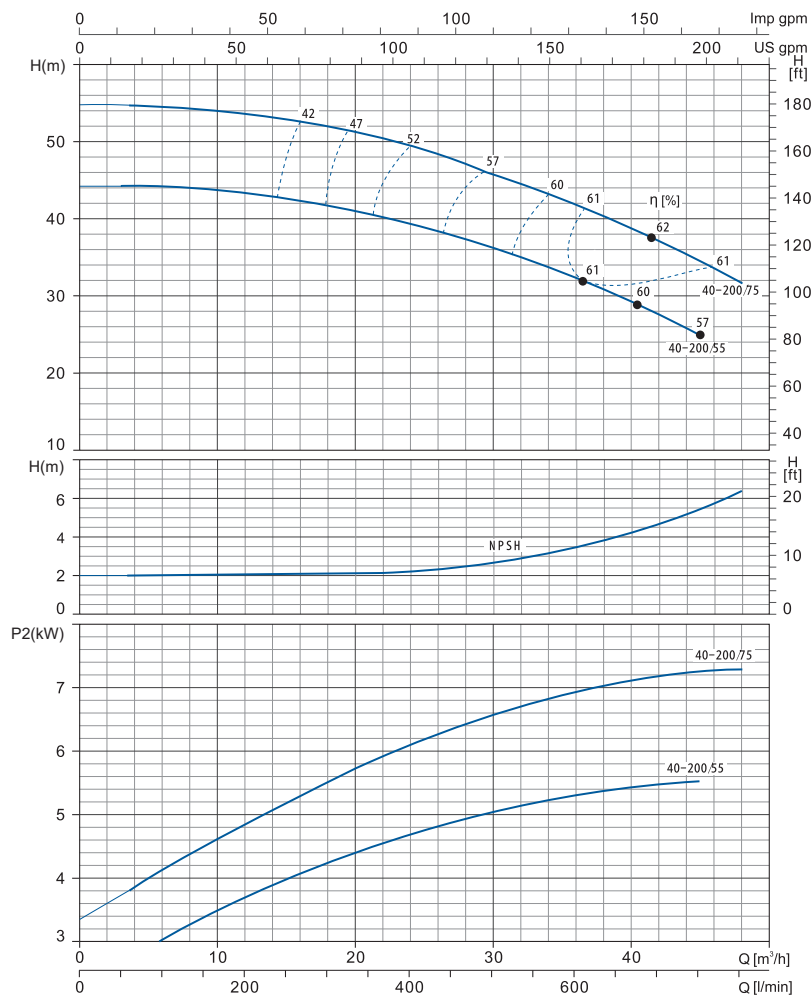

Характеристики насосов

EST 50-125	~2900 rpm	ISO 9906 Annex A
------------	-----------	------------------

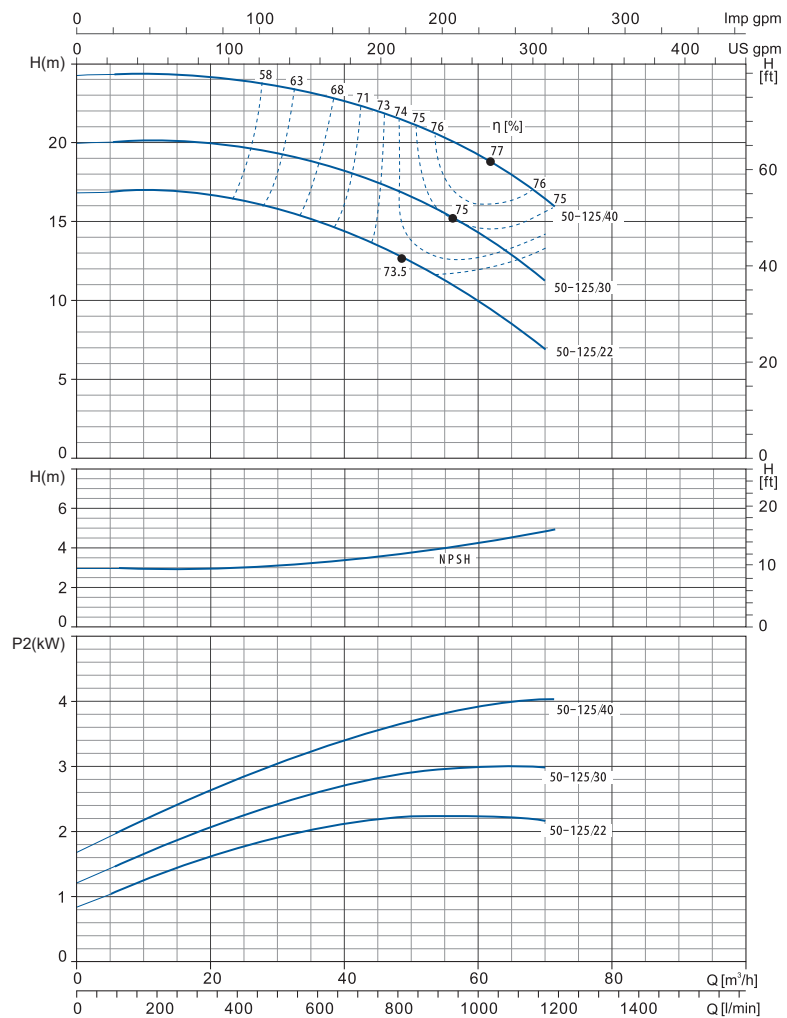

Характеристики насосов

EST 50-160	~2900 rpm	ISO 9906 Annex A
------------	-----------	------------------

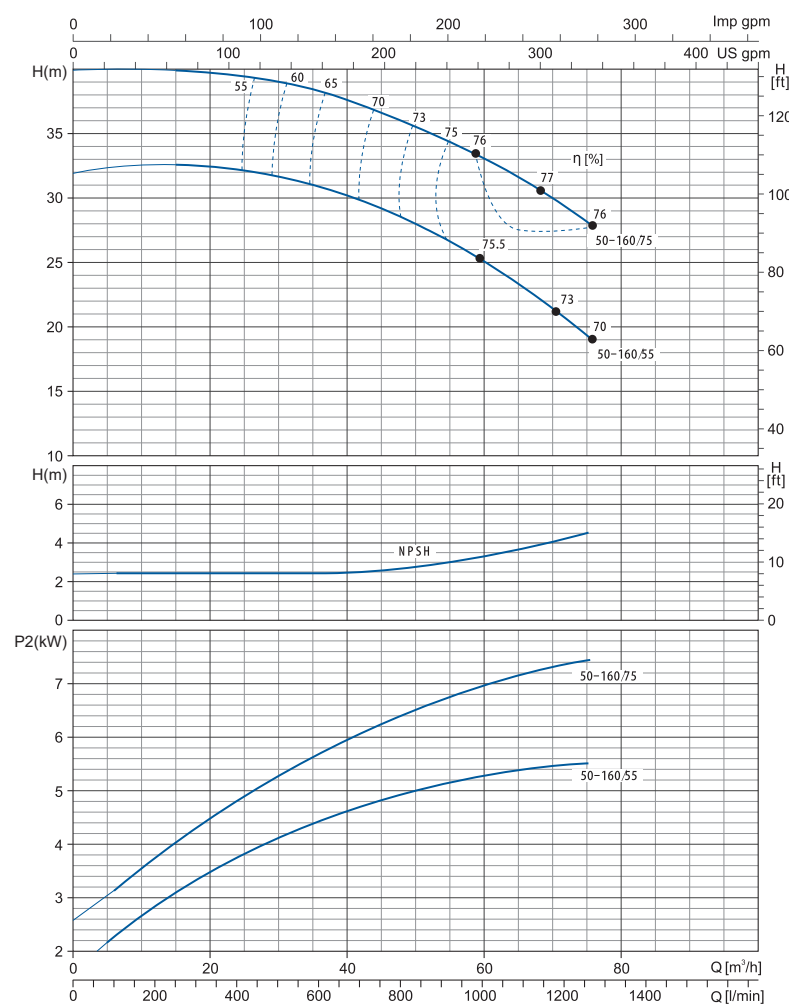

Характеристики насосов

EST 50-200	~2900 rpm	ISO 9906 Annex A
------------	-----------	------------------

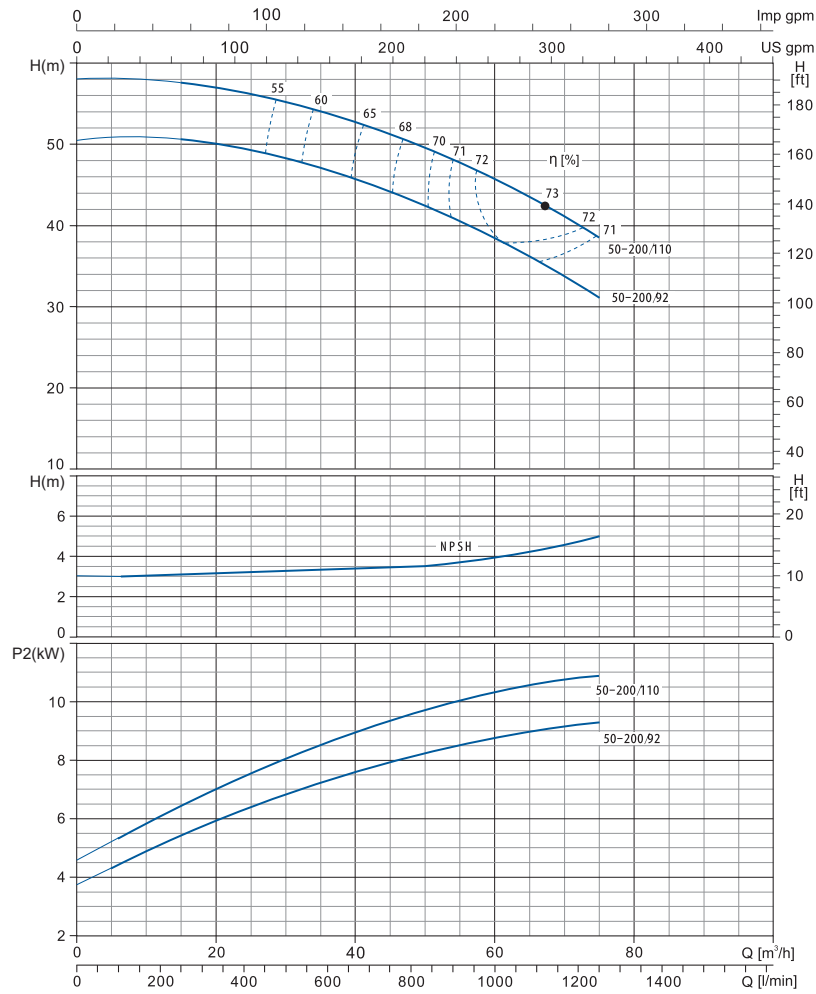

Характеристики насосов

EST 50-250	~2900 rpm	ISO 9906 Annex A
------------	-----------	------------------

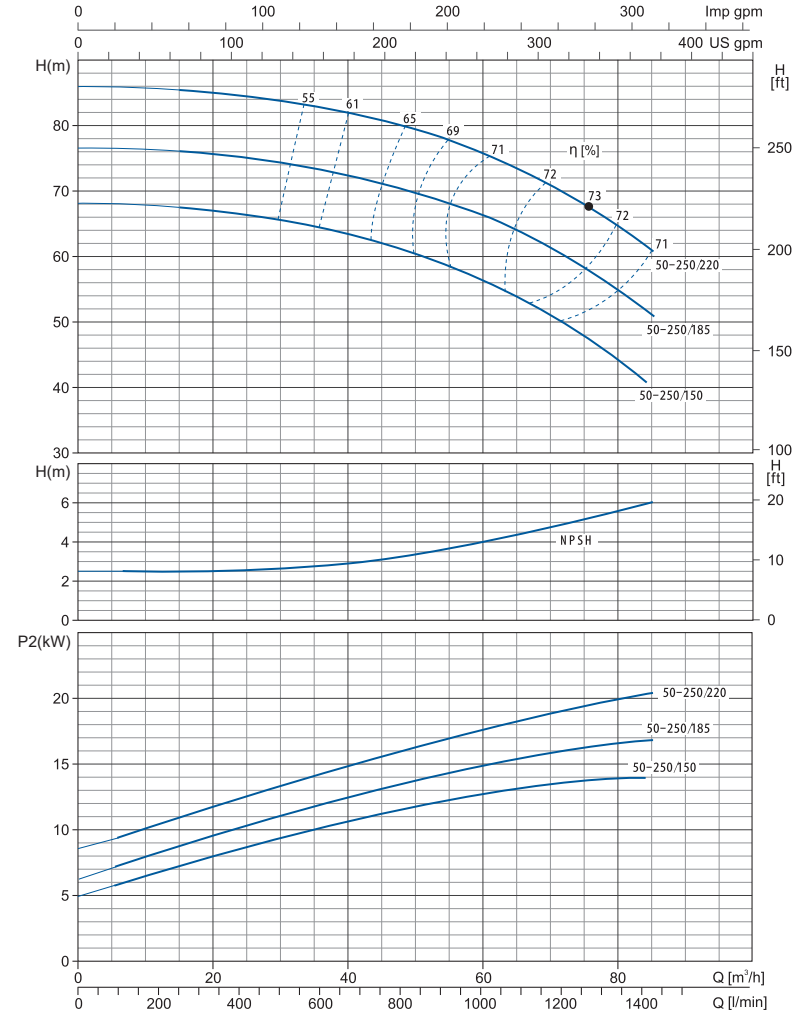

Характеристики насосов

EST 65-125	~2900 rpm	ISO 9906 Annex A
------------	-----------	------------------

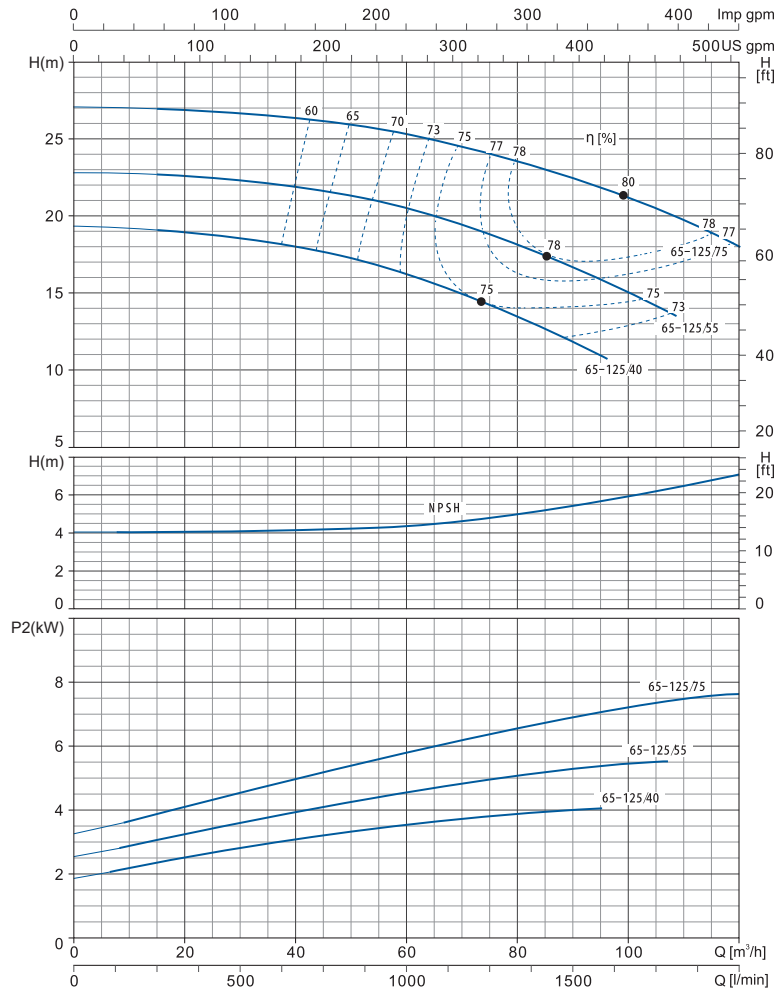

Характеристики насосов

EST 65-160	~2900 rpm	ISO 9906 Annex A
------------	-----------	------------------

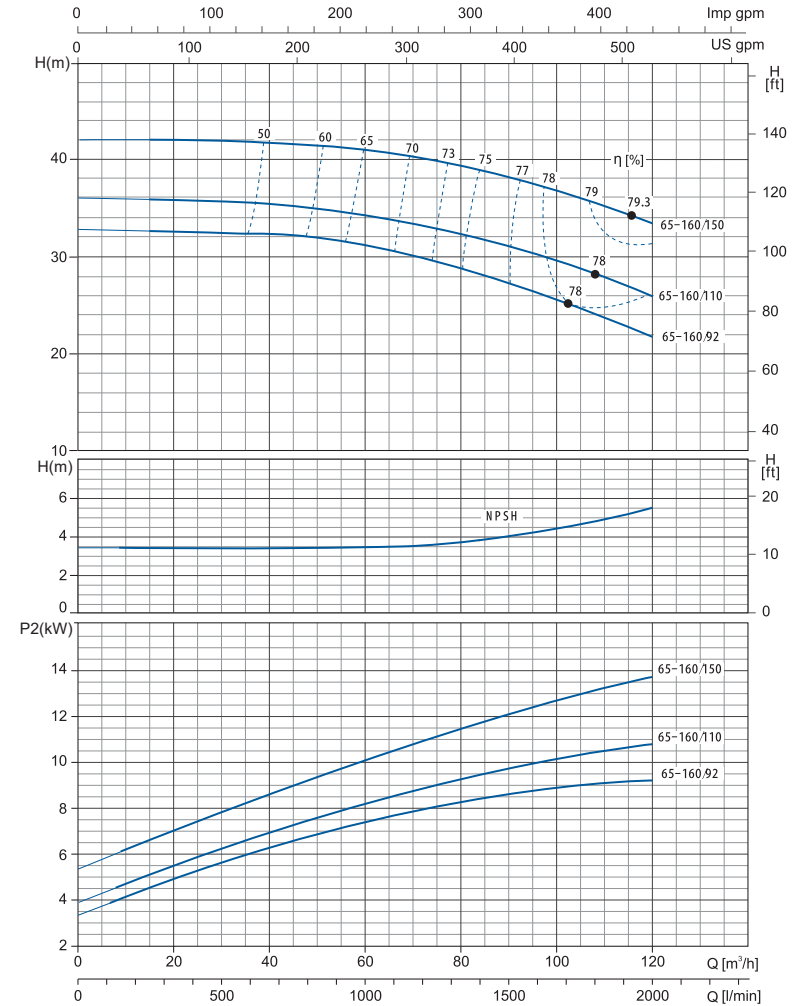

Характеристики насосов

EST 65-200	~2900 rpm	ISO 9906 Annex A
------------	-----------	------------------

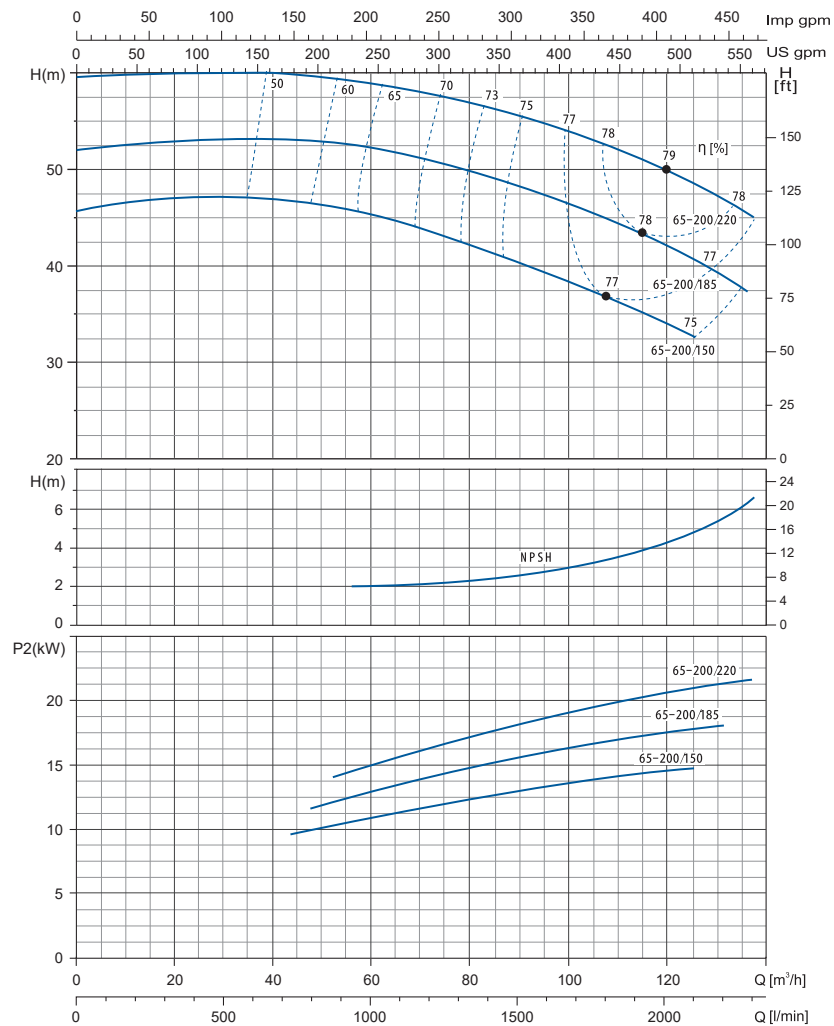

Характеристики насосов

EST 65-200K	~2900 rpm	ISO 9906 Annex A
-------------	-----------	------------------

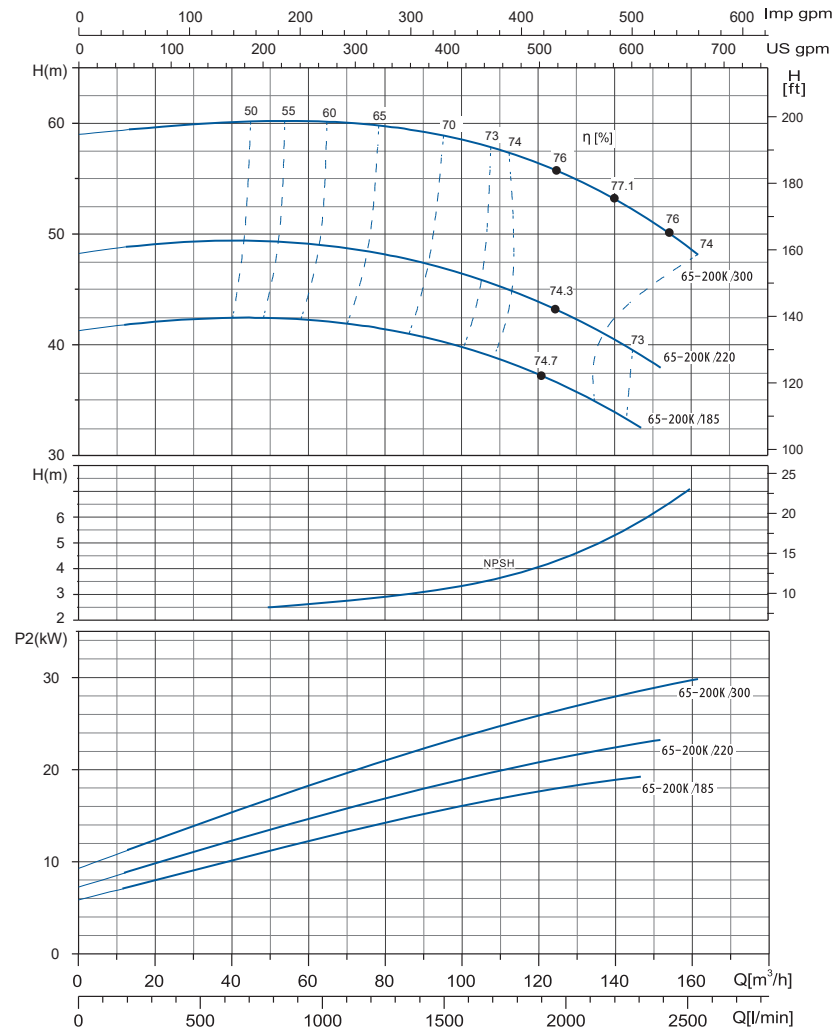

Характеристики насосов

EST 65-250	~2900 rpm	ISO 9906 Annex A
------------	-----------	------------------

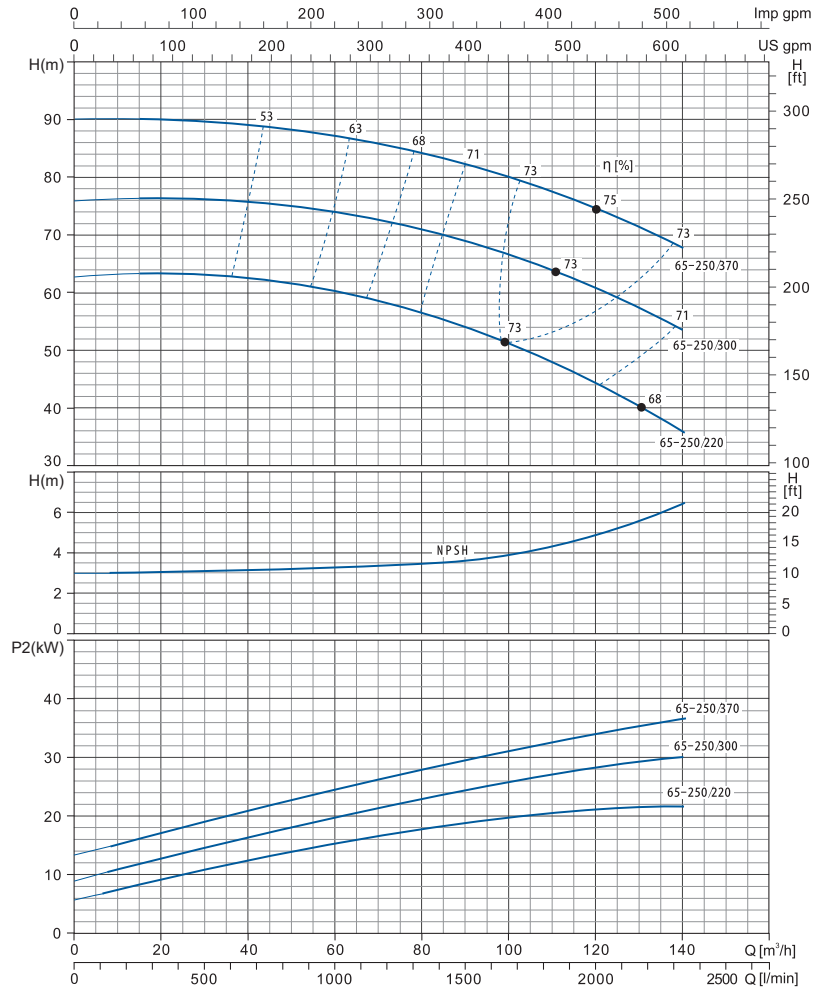

Характеристики насосов

EST 80-160	~2900 rpm	ISO 9906 Annex A
------------	-----------	------------------

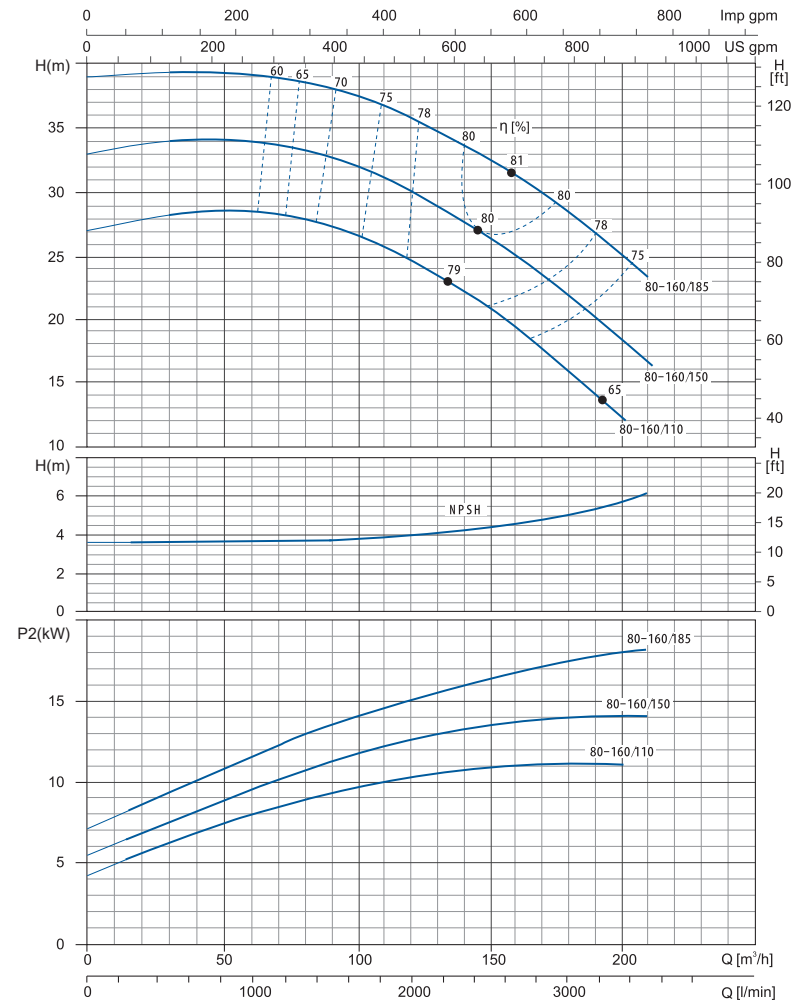

Характеристики насосов

EST 80-200	~2900 rpm	ISO 9906 Annex A
------------	-----------	------------------

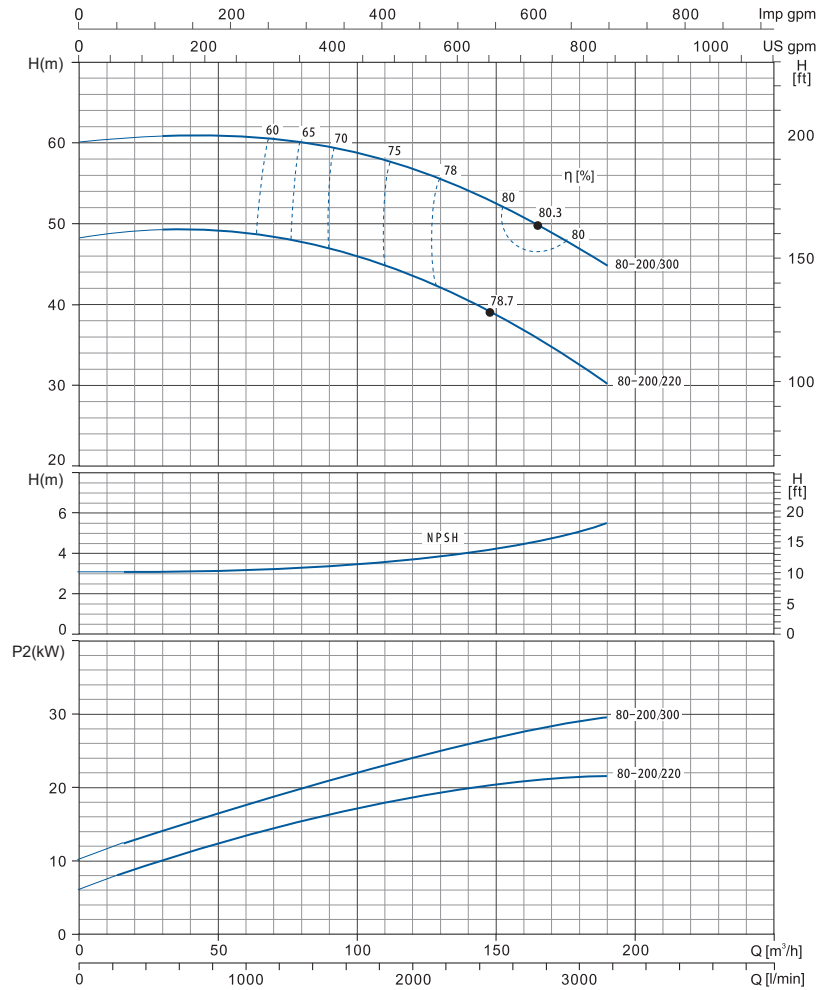

Характеристики насосов

EST 80-250	~2900 rpm	ISO 9906 Annex A
------------	-----------	------------------

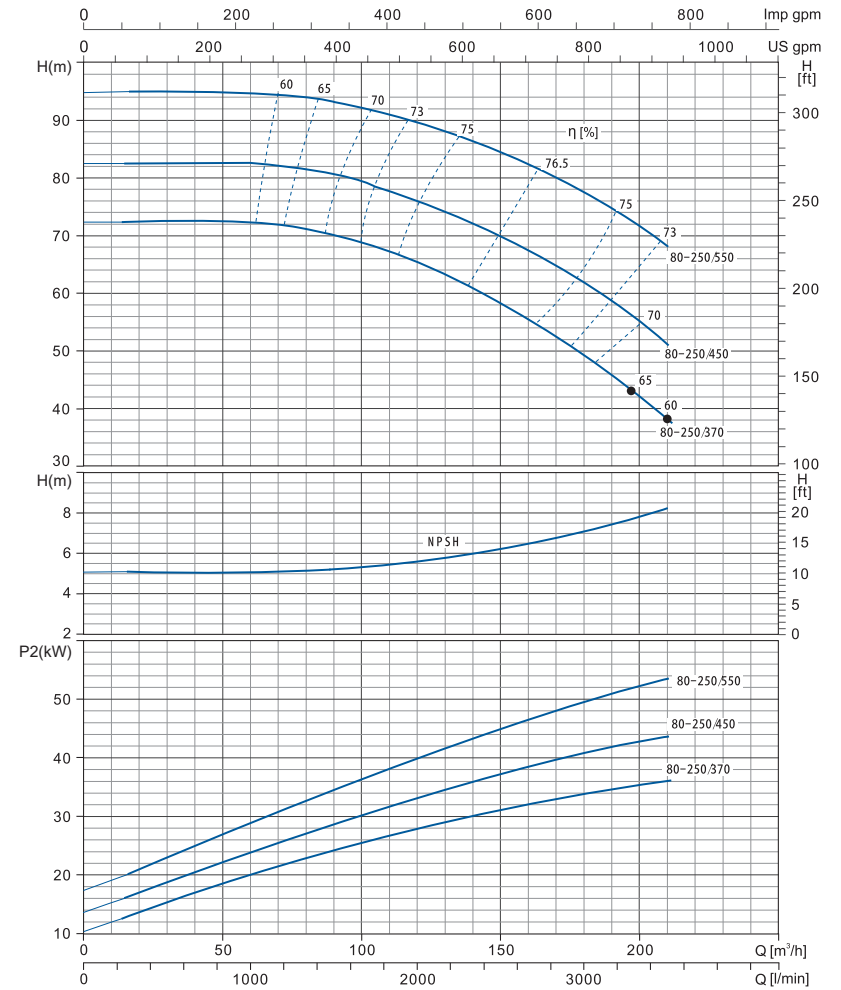

Размеры фланцев



Схема установки

(для насосов с мощностью двигателя по 7,5кВт включительно)

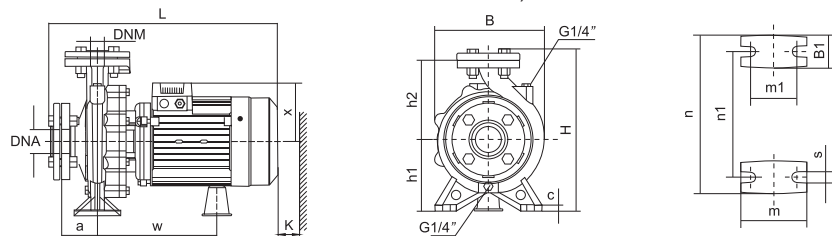

Модель	DNM	DNA	a	w	x	h2	B1	c	h1	m	m1	n	n1	s	B	H	L	K															
32-125/7	32	50	80	223	113	140	48	12	112	100	70	190	140	15	192	281	427	85															
32-125/11				123	160	50	16	132																									
32-160/15				231	141	16	132																										
32-160/22				266	141	16	132																										
32-160/30				266	141	16	132																										
32-200/30			80	50	14	240	190	248	369			490	95																				
32-200/40						240	190	248	369			490	95																				
32-250/55						272	212	308	386			610	60																				
32-250/75						272	212	308	386			640	60																				
40-125/11						40	65	80	255			140	45	112	100	70	210	160	210	160	218	282	489	95									
40-125/15	127	168	48	132																													
40-125/22	127	168	48	132																													
40-160/30	238	168	48	132																													
40-160/40	238	168	48	132																													
40-200/55	80	65	15	264	212			275	370	553	105																						
40-200/75				264	212			275	370	583	105																						
50-125/22				50	100			262	127	160	50	132	240	190	243	322	518	264	212	272	370	556	110										
50-125/30																								262	127	160	50	132	240	190	243	322	518
50-125/40																								262	127	160	50	132	240	190	243	322	518
50-160/55	262	127	160			50	132																	240	190	243	322	518					
50-160/75	262	127	160			50	132																	240	190	243	322	518					
65-125/40	65	80	265	180	180	68	14	160	125	95	280	212	283	372	564	594																	
65-125/55																			265	180	180	68	14	160	125	95	280	212	283	372	564	594	
65-125/75																			265	180	180	68	14	160	125	95	280	212	283	372	564	594	

Схема установки

(для насосов с мощностью двигателя выше 7,5кВт)

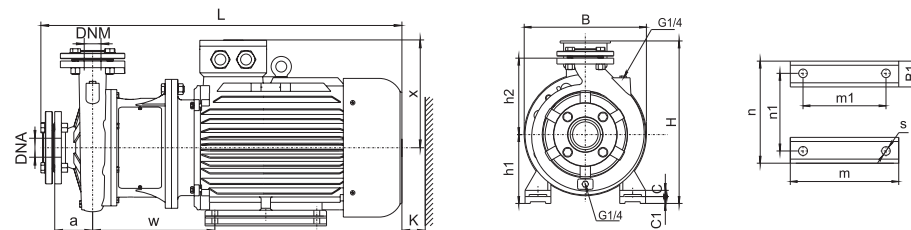

Модель	DNM	DNA	a	w	x	h2	B1	C	C1	h1	m	m1	n	n1	s	B	H	L	K																			
40-250/92	40	65	100	310	260	225	65	20	20	180	260	210	320	254	14.5	350	440	845	110																			
40-250/110																																						
40-250/150																																						
50-200/92																				50	65	100	310	260	200	65	20	-	160	260	210	320	254	14.5	350	440	845	120
50-200/110																																						
50-250/150																																						
50-250/185																																						
50-250/220																																						
65-160/92																				65	80	100	323	275	225	70	25	-	180	304	254	355	279	14.5	350	440	895	110
65-160/110																																						
65-160/150																																						
65-200/150																																						
65-200/185																																						
65-200/220																																						
65-200K/185																																						
65-200K/220																																						
65-200K/300																																						
65-250/220																																						
65-250/300	80	100	125	315	260	225	65	20	-	160	260	210	320	254	14.5	350	420	870	130																			
80-160/150																																						
80-160/185																																						
80-200/220																																						
80-200/300																																						
80-250/370																																						
80-160/110																				80	100	125	352	275	250	70	25	-	180	311	241	355	279	14.5	355	461	978	120
80-160/150																																						
80-200/220																																						
80-200/300																																						
80-250/370																																						
80-250/450																																						
80-250/550																																						

ПРИМЕНЕНИЕ

- Водоснабжение на фабриках, заводах. Применяются совместно с ультрафиолетовыми установками очистки воды.
- Промышленное повышение давления: система водоснабжения, система фильтрации
- Промышленное водоснабжение: система отопления, система охлаждения, кондиционирование воздуха, транспортировка легкой кислоты и щелочной жидкости
- Подготовка: системы дистилляции, сепараторы, бассейны
- Сельскохозяйственное орошение, нефтехимическая промышленность, медицина и т.д

УС

- Перекачивание чистой, невзрывоопасной, неагрессивной к материалу проточной части насоса и не содержащий твердых волокон жидкостей.
- Температура жидкости: -15 С -+80 С
- Диапазон производительности 0,7 -132 м3/ч
- Диапазон напора: 9 - 58 м
- Диапазон температур окружающей среды: - 15 С - + 40 С
- Максимальное рабочее давление в насосной части: 10 бар
- Высота монтажа: до 1000 метров над уровнем моря
- Показатель кислотности жидкости PH: 3 - 9
- Максимальная температура окружающей среды: +40°С

ЭЛЕКТРО

- Двигатель IE2 (по запросу IE3 для мощности 9.2 кВт)
- Закрытый воздушным охлаждением
- Класс защиты: IP55
- Класс изоляции: F

Таблица используемых материалов

1.1kw~7.5kw

№. Части	Материал	№. Части	Материал
1 Корпус насосной части	06Cr19Ni10	11 Крыльчатка вентилятора	PP
2 Рабочее колесо	06Cr19Ni10	12 Крышка вентилятора	08F
3 Упл-ое кольцо "O"-профиля	NBR	13 Задняя крышка эл.дв.	ZL102
4 Опора для поддержки	HT200	14 Шильдик	06Cr19Ni10
5 Сальник		15 Статор	
6 Подшипник		16 Клеммная коробка	ZL102
7 Ротор		17 Клеммная колода	
8 Основание	HT200	18 Держатель кабеля	
9 Подшипник		19 Отражатель	06Cr19Ni10
10 Сальник		20 Мех-ое уплотнение	

9.2kw~22kw

№. Части	Материал
1 Корпус насосной части	06Cr19Ni10
2 Рабочее колесо	06Cr19Ni10
3 Упл-ое кольцо "O"-профиля	NBR
4 Отражатель	06Cr19Ni10
5 Опора для поддержки	HT200
6 Эл.дв. в сборе	
7 Ротор	06Cr19Ni10/45
8 Шильдик	06Cr19Ni10
9 Защитный кожух	06Cr19Ni10
10 Мех-ое уплотнение	

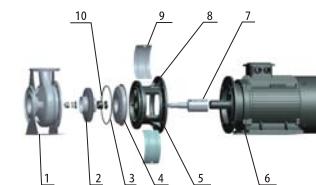
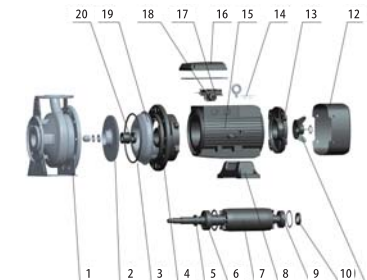

Как пользоваться графиками

Тонкие кривые показывают диапазон рабочих нагрузок, только кратковременный рабочий режим - не более 1 секунды

Жирные кривые показывают оптимальный диапазон рабочих нагрузок, при котором разрешена длительная работа для лучшей эффективности

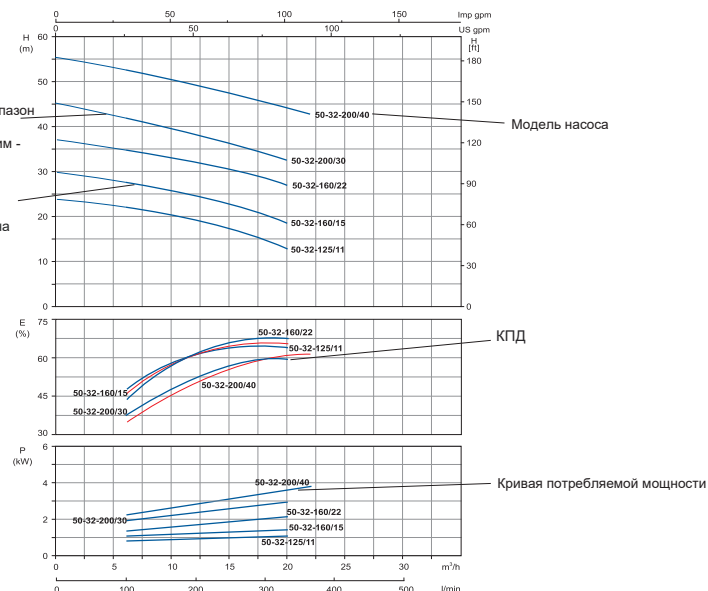

1.1kw~7.5kw



9.2kw~22kw

ESST

Температура окружающей среды

Максимальная температура окружающей среды: + 40 43. Если температура окружающей среды выше 40 43 или насос установлен на высоте более 1000 м над уровнем моря, необходимо использовать электродвигатель с увеличенными характеристиками по мощности. Из-за низкой плотности воздуха и слабого охлаждения выходная мощность двигателя P2 будет ниже заявленной. Смотрите диаграмму.

Например, когда насос установлен на высоте более 3500 м над уровнем моря, P2 будет снижаться до 88%. Когда температура окружающей среды составляет 70 С, P2 снижается до 78%.

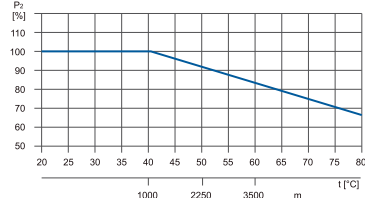

Расшифровка обозначения

ESST 65- 50- 160/40

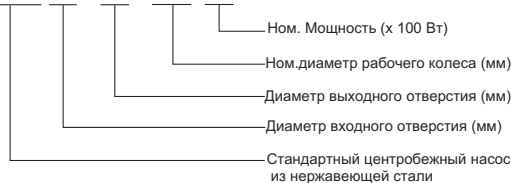

Аксессуары по запросу



Резьбовой фланец из нержавеющей стали AISI 304



Фланцевая прокладка

Стандартный центробежный насос из нержавеющей стали

Стандартный центробежный насос из нержавеющей стали

Технические характеристики

МОДЕЛЬ		Мощность кВт	ЛС	м³/час Q (l/min)	Q=Производительность																		
GB5662 Standard	EN733 Standard				0	6	9	12	18	20	22	24	27	30	36	42	48	60	72	90	108	114	120
ESST50-32-125/11		1.1	1.5	24	21.5	20.5	19.5	16	13	-	-	-	-	-	-	-	-	-	-	-	-	-	-
ESST50-32-160/15		1.5	2	29.5	27	26	25	21	18	-	-	-	-	-	-	-	-	-	-	-	-	-	-
ESST50-32-160/22		2.2	3	37	33.5	32.5	32	28.5	27	-	-	-	-	-	-	-	-	-	-	-	-	-	-
ESST50-32-200/30		3	4	45	41	40	38	34	32	-	-	-	-	-	-	-	-	-	-	-	-	-	-
ESST50-32-200/40		4	5.5	55	51	50	49	46	45	43	-	-	-	-	-	-	-	-	-	-	-	-	-
ESST65-50-125/15	ESST65-40-125/15	1.5	2	20	-	-	19	18	17	16.5	15	14	12.5	10	-	-	-	-	-	-	-	-	-
ESST65-50-125/22	ESST65-40-125/22	2.2	3	26	-	-	23.5	22.5	22	21.5	21	20.5	19.5	16.5	-	-	-	-	-	-	-	-	-
ESST65-50-160/30	ESST65-40-160/30	3	4	31	-	-	29	27.5	27	26.5	25.5	25	24	22	19	-	-	-	-	-	-	-	-
ESST65-50-160/40	ESST65-40-160/40	4	5.5	39	-	-	35.5	34.5	34	33.5	32.5	32	31	29	26	-	-	-	-	-	-	-	-
ESST65-40-200/55		5.5	7.5	47	-	-	43	42.5	42	41.5	41	40.5	39	37	33	-	-	-	-	-	-	-	-
ESST65-40-200/75		7.5	10	57	-	-	53	52.5	52	51	50	49	48	46.5	44.5	-	-	-	-	-	-	-	-
ESST80-65-125/30	ESST65-50-125/30	3	4	22.5	-	-	-	-	-	20	19.5	19	18.5	17.5	16	13	9	-	-	-	-	-	-
ESST80-65-125/40	ESST65-50-125/40	4	5.5	25.5	-	-	-	-	-	23	22.5	22	21.5	20.5	20	17	13.5	-	-	-	-	-	-
ESST80-65-160/55	ESST65-50-160/55	5.5	7.5	33	-	-	-	-	-	29.5	29	28.5	28	27	26	24	20	-	-	-	-	-	-
ESST80-65-160/75	ESST65-50-160/75	7.5	10	39	-	-	-	-	-	36	35	34.5	34	33.5	32.5	29	24	-	-	-	-	-	-
*ESST80-50-200/92	ESST65-50-200/92	9.2	12.5	53	-	-	-	-	-	-	-	-	48	47.5	46.5	44.5	39.5	34	-	-	-	-	-
*ESST80-50-200/110	ESST65-50-200/110	11	15	57.5	-	-	-	-	-	-	-	-	53	51	50.5	50	47	41	-	-	-	-	-
ESST100-80-125/40		4	5.5	20	-	-	-	-	-	-	-	-	17.5	16.5	15.5	14	12	7	-	-	-	-	-
ESST100-80-125/55		5.5	7.5	23	-	-	-	-	-	-	-	-	21.5	20.5	20	18	16	12	7.5	-	-	-	-
ESST100-80-125/75	ESST80-65-125/75	7.5	10	29	-	-	-	-	-	-	-	-	27.5	26.5	25.5	23.5	21.5	17.5	13	12	-	-	-
*ESST100-80-160/92	ESST80-65-160/92	9.2	12.5	33	-	-	-	-	-	-	-	-	-	31	30	28	26	23	-	-	-	-	-
*ESST100-80-160/110	ESST80-65-160/110	11	15	38.5	-	-	-	-	-	-	-	-	-	36	35	33	31	28	-	-	-	-	-
*ESST100-65-200/150		15	20	47	-	-	-	-	-	-	-	-	-	44	43	41	39	36	32	30	28	26	23
*ESST100-65-200/185		18.5	25	53	-	-	-	-	-	-	-	-	-	51	50	49	48	45	41	39	37	35	33
*ESST100-65-200/220		22	30	58	-	-	-	-	-	-	-	-	-	57	56	55	54	51	47	45.5	44	42	40

* =IE3 мотор опционный по запросу.

Характеристики насосов

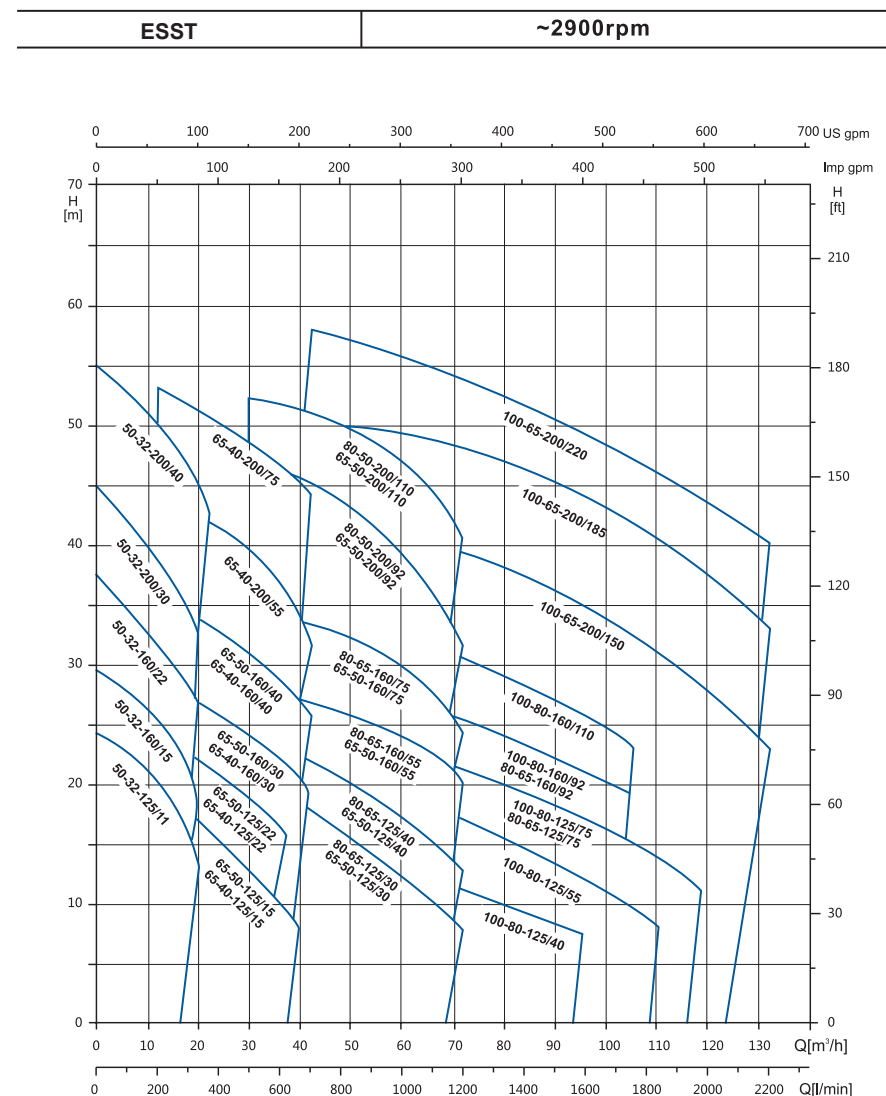

Характеристики насосов

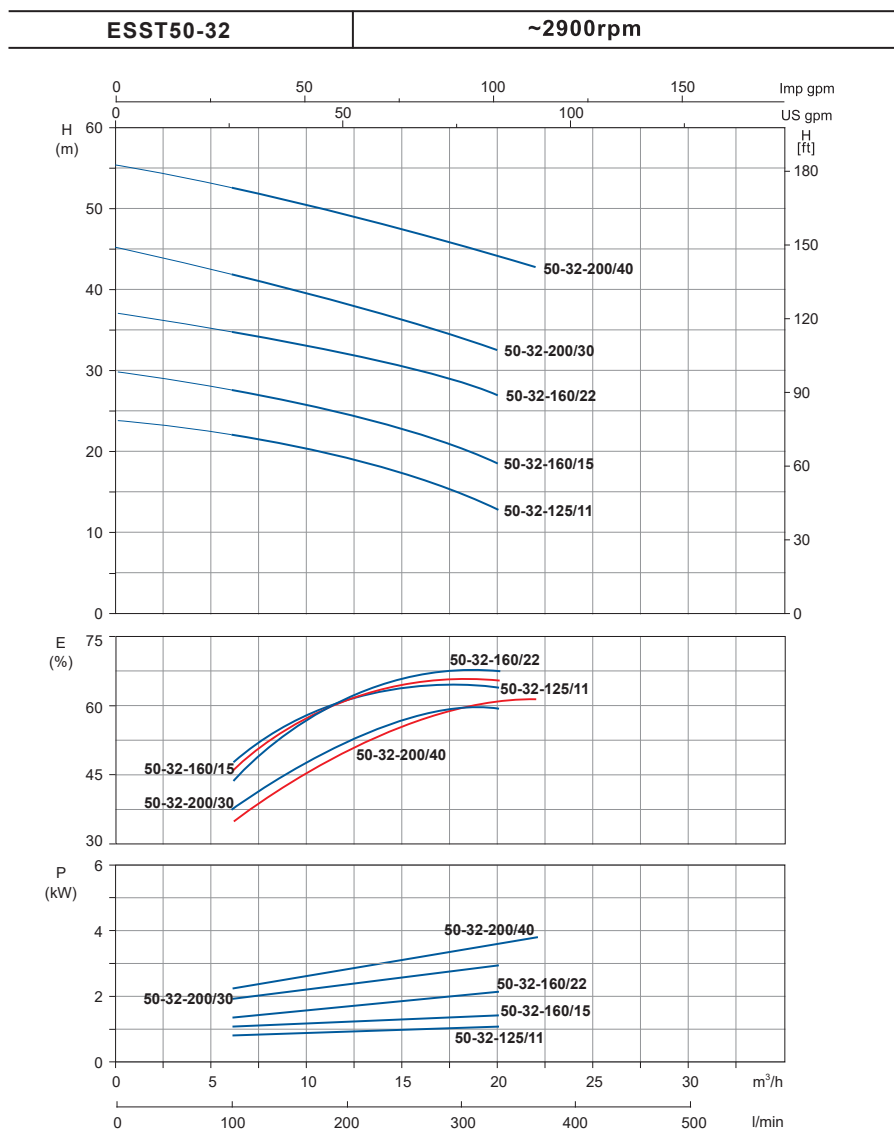

Характеристики насосов

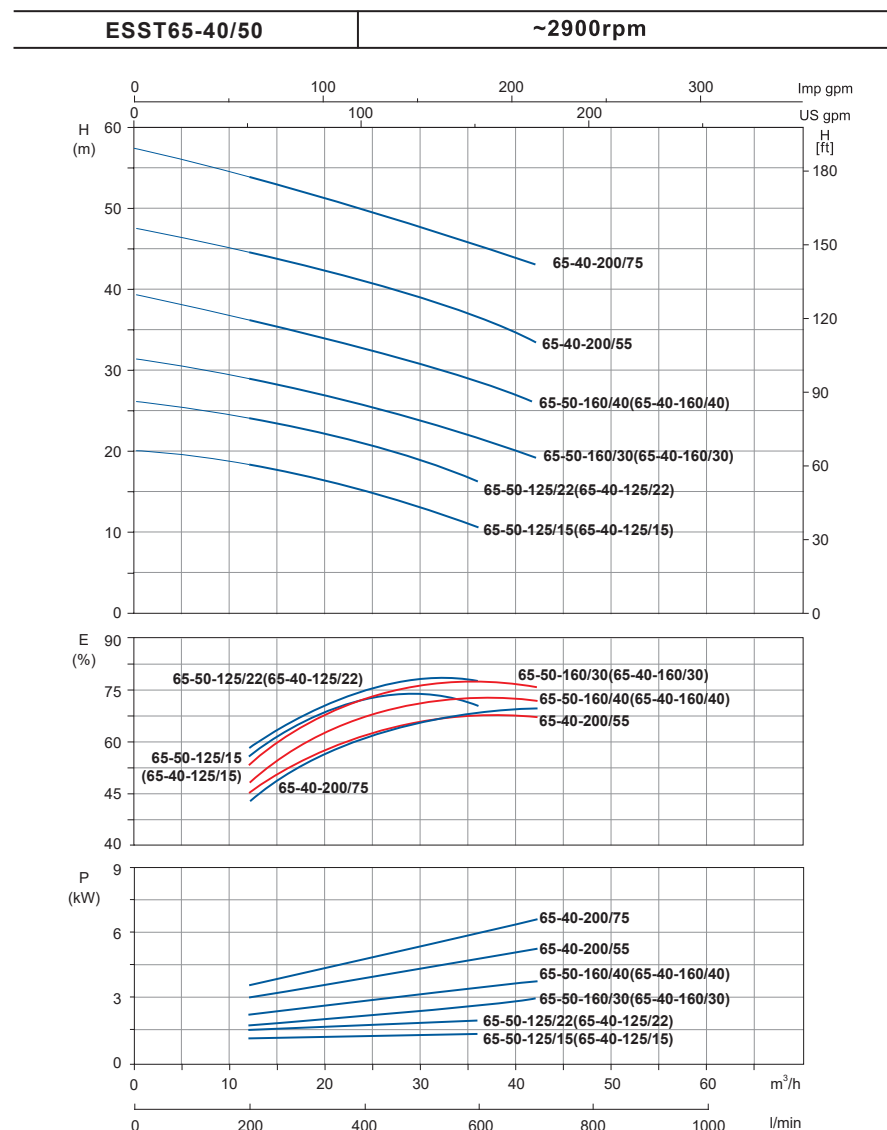

Характеристики насосов

ESST80-50/65	~2900rpm
--------------	----------

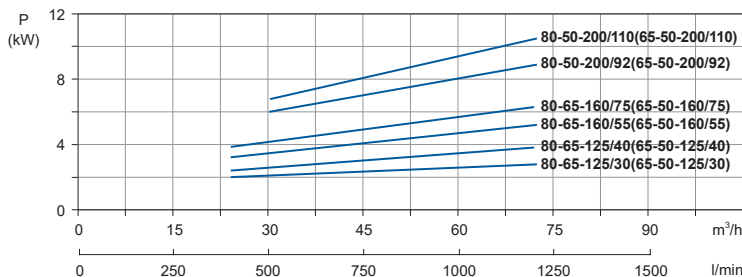
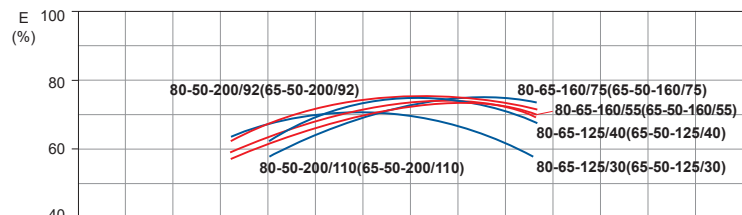
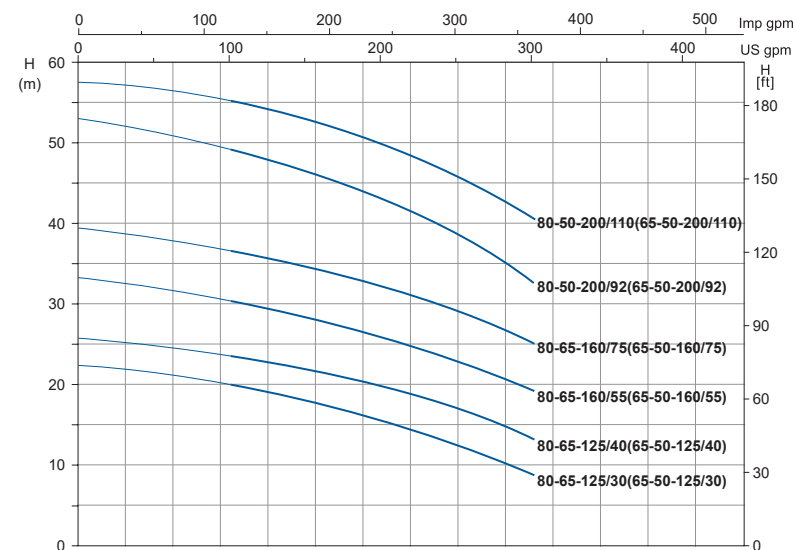

Характеристики насосов

ESST100-65/80	~2900rpm
---------------	----------

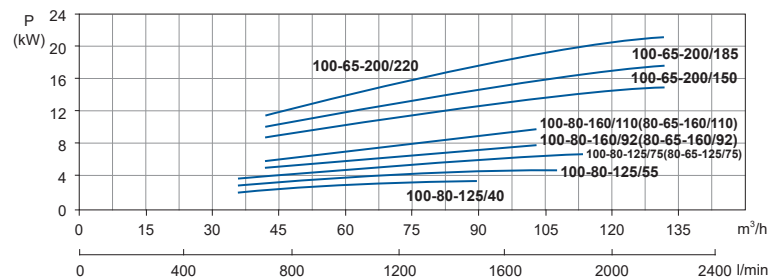
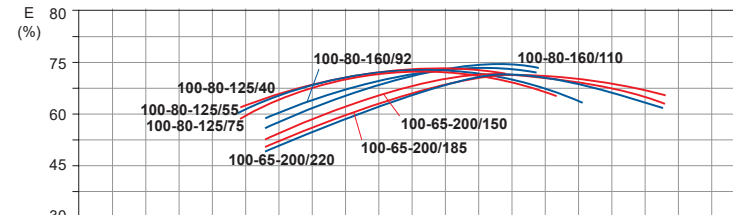
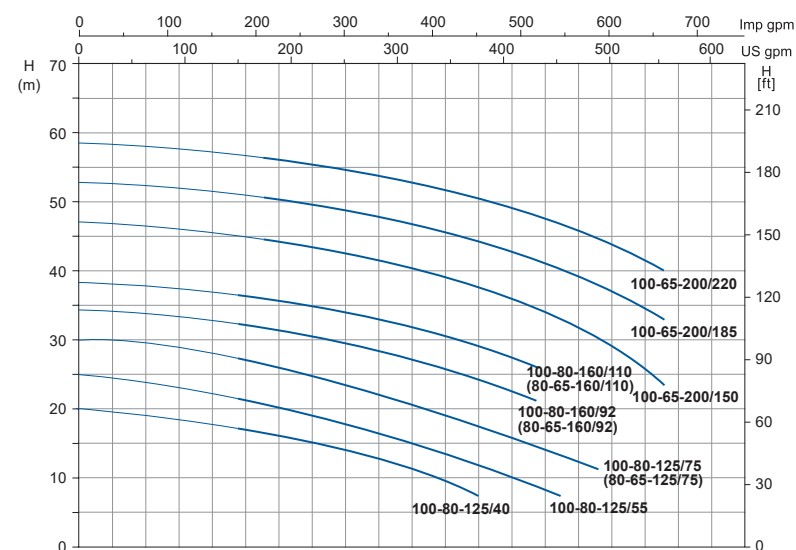

Эскиз насоса

Насосов до 7.5 кВт

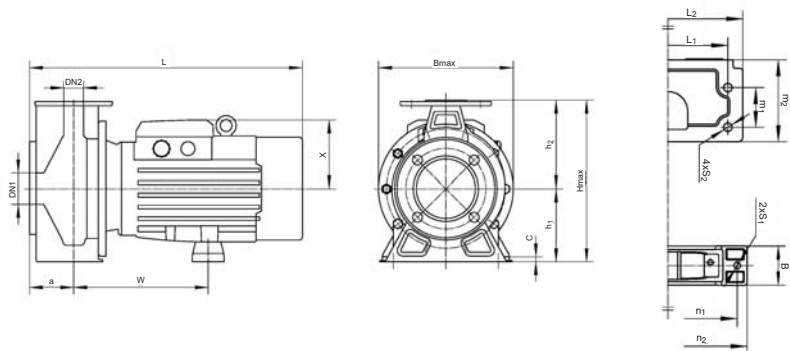

МОДЕЛЬ	DN1	DN2	a	w	L1	L2	m1	m2	n1	n2	h1	h2	2-S1	4-S2	B	C	X	Bmax	Hmax	L
ESST50-32-125/11	50	32	80	205	140	190	70	122	205	240	112	140	2-Ø12	4-Ø15	65	12	127	240	250	475
ESST50-32-160/15	50	32	80	207	190	240	70	122	205	240	132	160	2-Ø12	4-Ø15	65	12	127	244	292	477
ESST50-32-160/22	50	32	80	207	190	240	70	122	205	240	132	160	2-Ø12	4-Ø15	65	12	127	244	292	477
ESST50-32-200/30	50	32	80	244	190	240	70	124	225	260	160	180	2-Ø12	4-Ø15	75	15	124	295	340	492
ESST50-32-200/40	50	32	80	244	190	240	70	124	225	260	160	180	2-Ø12	4-Ø15	75	15	124	295	340	492
ESST65-50-125/15	65	50	80	205	160	210	70	121	205	240	112	140	2-Ø12	4-Ø15	65	12	127	240	252	475
ESST65-50-125/22	65	50	80	205	160	210	70	121	205	240	112	140	2-Ø12	4-Ø15	65	12	127	240	252	475
ESST65-50-160/30	65	50	80	244	190	240	70	123	225	260	132	160	2-Ø12	4-Ø15	75	15	124	260	292	492
ESST65-50-160/40	65	50	80	244	190	240	70	123	225	260	132	160	2-Ø12	4-Ø15	75	15	124	260	292	492
ESST65-40-200/55	65	40	40	246	212	265	70	146	245	280	160	180	2-Ø12	4-Ø15	70	15	142	295	340	563
ESST65-40-200/75	65	40	40	246	212	265	70	146	245	280	160	180	2-Ø12	4-Ø15	70	15	142	295	340	563
ESST80-65-125/30	80	65	65	254	190	240	70	158	225	260	132	160	2-Ø12	4-Ø15	75	15	124	260	292	522
ESST80-65-125/40	80	65	65	254	190	240	70	158	225	260	132	160	2-Ø12	4-Ø15	75	15	124	260	292	522
ESST80-65-160/55	80	65	65	256	212	265	70	150	245	280	160	180	2-Ø12	4-Ø15	70	15	142	280	340	573
ESST80-65-160/75	80	65	65	256	212	265	70	150	245	280	160	180	2-Ø12	4-Ø15	70	15	142	280	340	573
ESST100-80-125/40	100	80	80	256	212	280	95	155	225	260	160	180	2-Ø12	4-Ø15	75	15	124	280	340	524
ESST100-80-125/55	100	80	80	258	212	280	95	155	245	280	160	180	2-Ø12	4-Ø15	70	15	142	280	340	575
ESST100-80-125/75	100	80	80	258	212	280	95	155	245	280	160	180	2-Ø12	4-Ø15	70	15	142	280	340	575
ESST65-40-125/15	65	40	80	205	160	210	70	121	205	240	112	140	2-Ø12	4-Ø15	65	12	127	240	252	475
ESST65-40-125/22	65	40	80	205	160	210	70	121	205	240	112	140	2-Ø12	4-Ø15	65	12	127	240	252	475
ESST65-40-160/30	65	40	80	244	190	240	70	123	225	260	132	160	2-Ø12	4-Ø15	75	15	124	260	292	492
ESST65-40-160/40	65	40	80	244	190	240	70	123	225	260	132	160	2-Ø12	4-Ø15	75	15	124	260	292	492
ESST65-50-125/30	65	50	100	254	190	240	70	158	225	260	132	160	2-Ø12	4-Ø15	75	15	124	260	292	522
ESST65-50-125/40	65	50	100	254	190	240	70	158	225	260	132	160	2-Ø12	4-Ø15	75	15	124	260	292	522
ESST65-50-160/55	65	50	100	256	212	265	70	150	245	280	160	180	2-Ø12	4-Ø15	70	15	142	280	340	573
ESST65-50-160/75	65	50	100	256	212	265	70	150	245	280	160	180	2-Ø12	4-Ø15	70	15	142	280	340	573
ESST80-65-125/75	80	65	100	258	212	280	95	155	245	280	160	180	2-Ø12	4-Ø15	70	15	142	280	340	575

Эскиз насоса

Насосов свыше 7.5 кВт

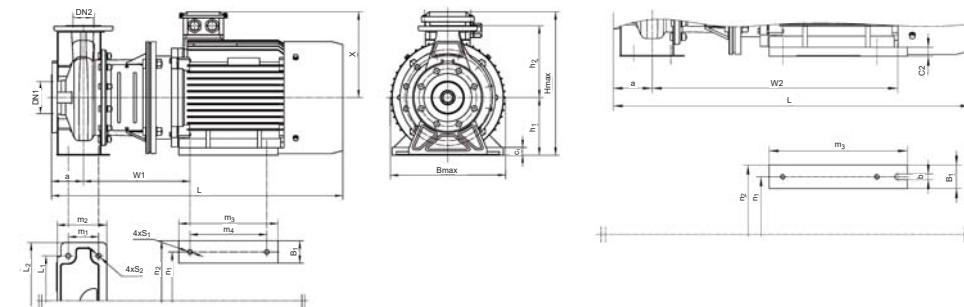

МОДЕЛЬ	DN1	DN2	a	w1	w2	L1	L2	m1	m2	m3	m4	n1	n2	h1	h2	4-S1	4-S2	B1	b	c1	c2	X	Bmax	Hmax	L
ESST80-50-200/92	80	50	100	314	-	212	265	70	146	210	260	254	320	160	200	4-Ф14.5	4-Ф14	65	-	20	-	260	350	420	816
ESST80-50-200/110	80	50	100	314	-	212	265	70	146	210	260	254	320	160	200	4-Ф14.5	4-Ф14	65	-	20	-	260	350	420	816
ESST100-80-160/92	100	80	100	321	-	212	280	95	155	260	210	254	320	160	200	4-Ф14.5	4-Ф14	65	-	20	-	260	350	420	823
ESST100-80-160/110	100	80	100	321	-	212	280	95	155	260	210	254	320	160	200	4-Ф14.5	4-Ф14	65	-	20	-	260	350	420	823
ESST100-65-200/150	100	65	100	-	581	250	320	95	155	310	-	254	314	180	225	-	4-Ф14	60	14.5	-	20	260	350	440	823
ESST100-65-200/185	100	65	100	-	625	250	320	95	155	354	-	254	314	180	225	-	4-Ф14	60	14.5	-	20	260	350	440	868
ESST100-65-200/220	100	65	100	334	-	250	320	95	155	311	241	279	355	180	225	4-Ф14.5	4-Ф14	70	-	22	-	280	355	460	913
ESST65-50-200/92	65	50	100	314	-	212	265	70	146	210	260	254	320	160	200	4-Ф14.5	4-Ф15	65	-	-	-	260	350	420	816
ESST65-50-200/110	65	50	100	314	-	212	265	70	146	210	260	254	320	160	200	4-Ф14.5	4-Ф15	65	-	-	-	260	350	420	816
ESST80-65-160/92	80	65	100	321	-	212	280	95	155	260	210	254	320	160	200	4-Ф14.5	4-Ф15	65	-	-	-	260	350	420	823
ESST80-65-160/110	80	65	100	321	-	212	280	95	155	260	210	254	320	160	200	4-Ф14.5	4-Ф15	65	-	-	-	260	350	420	823

Размеры фланцев



PN16 фланцы

DN	D	M	G	Holes		Max. Thickness
				N	Ø	
Ø32	140	100	76	4	18	14
Ø40	150	110	84	4	18	14.5
Ø50	165	125	99	4	18	15
Ø65	185	145	118	4	18	16
Ø80	200	160	132	4	18	18

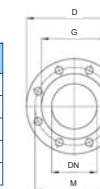

PN16 фланцы

DN	D	M	G	Holes		Max. Thickness
				N	Ø	
Ø100	220	180	152	8	18	18



EISO

Окружающая Температура

Максимальная окружающая температура: +40 С. В случае использования при температуре выше +40 С или при установке на высоте выше 1000 метров над уровнем моря, необходимо использовать мотор заведомо большей мощности. При низкой плотности воздуха и плохом охлаждении мотора, его мощность P2 снижается. Смотрите на диаграмме.

ПРИМЕР: При использовании насоса при высоте 3500 метров над уровнем моря, P2 снизится до 88%. При использовании насоса при температуре окружающей среды 70 С P2 снизится до 78%

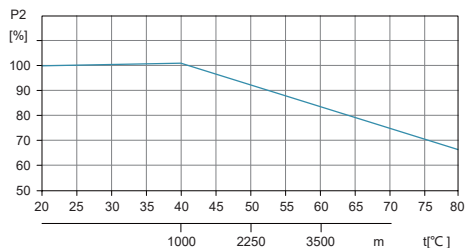

ПРИМЕНЕНИЕ

- Системы водоснабжения
- Повышение давления
- Отопительные системы промышленных и бытовых объектов
- Градирири и системы вентиляции
- Общие задачи перекачки воды в производственных процессах
- Системы пожаротушения

НАСОС

- Значение рН перекачиваемой жидкости
- Температура перекачиваемой жидкости: 0 °С ~90 С
- Мощность: от 2,2 кВт до 90 кВт
- Напор: до 36,5 метров
- Максимальное давление: до 16 Бар
- Высота использования: до 1000 метров над уровнем моря

ЭЛЕКТРОДВИГАТЕЛЬ

- Класс изоляции: F
- Класс защиты: IP55
- Класс энергоэффективности: IE2 стандартная комплектация IE3 - по заказу

ФЛАН

- Стандарт: EN 1092 & DIN 2576

Расшифровка обозначения

EISO 125 - 100 - 200 A / 2



Используемые материалы

№.	Части	Материал
1	Корпус насоса	Cast iron
2	Рабочее колесо	Cast iron
3	Мех-кое уплотнение	Carbon/Silicon carbide
4	Крышка насоса	Cast iron
5	Подшипниковый узел	Cast iron
6	Вал насоса	Steel/AISI 304
7	Муфта	
8	Двигатель	
9	Пластина основания	Iron



Как пользоваться графиками

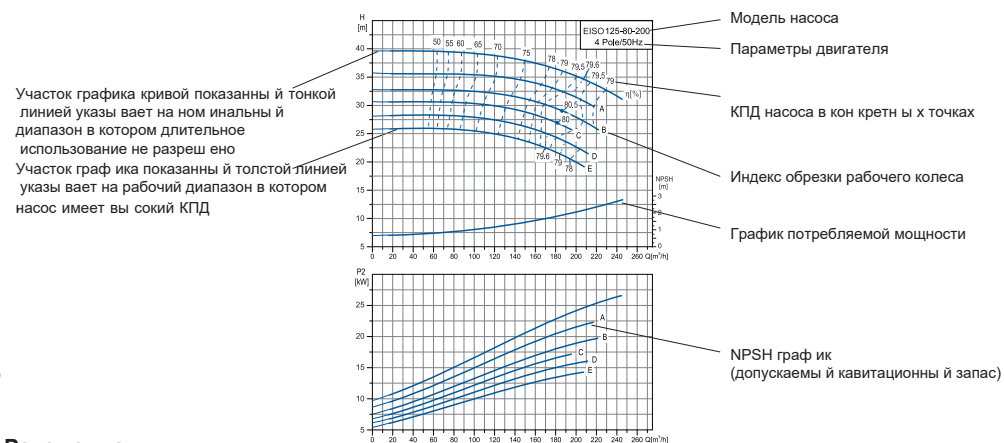

Рекомендации к

графикам эффективности

Допуск соответствует ИСО 9906, раздел А. Данные приведены при использовании чистой дегазированной воды с кинематической вязкостью 1мм²/сек, при температуре 20С

МОДЕЛЬ	Мощность (кВт)	Номин. поток (м ³ /ч)	Номин. напор (м)	Макс.поток (м ³ /ч)	Мин.поток (м ³ /ч)	NPSH (м)
EISO125-80-200	5.5	100	14.5	120	70	2
EISO125-80-200A	5.5	95	13	123.5	66.5	2
EISO125-80-200B	4	90	11.5	108	63	2
EISO125-80-200C	4	85	10.5	110.5	59.5	2
EISO125-80-200D	3	82	9.5	98.5	57.4	2
EISO125-80-200E	2.2	70	7.5	91	49	2
EISO125-100-200	7.5	150	13.5	180	105	2.8
EISO125-100-200A	7.5	145	12	188.5	101.5	2.3
EISO125-100-200B	5.5	140	10.5	168	98	2.3
EISO125-100-200C	5.5	135	9.5	175.5	94.5	2.3
EISO125-100-200D	4	130	7	156	91	2.3
EISO125-80-250	11	100	22.5	130	70	2
EISO125-80-250A	11	96	20.5	125	67.2	2
EISO125-80-250B	7.5	90	18	117	63	2
EISO125-80-250C	7.5	85	16	110.5	59.5	2
EISO125-80-250D	5.5	82	15	98.5	57.4	2
EISO125-80-250E	5.5	78	14	101.5	54.6	2
EISO125-100-250	15	160	21	208	112	2
EISO125-100-250A	15	154	19	200	107.8	2
EISO125-100-250B	11	146	17.5	190	102.2	2
EISO125-100-250C	11	140	16	182	98	2
EISO125-100-250D	11	135	14.5	175.5	94.5	2
EISO125-100-250E	7.5	130	13	156	91	2
EISO125-100-250F	7.5	128	12	166.5	89.6	2
EISO150-125-250	22	290	19	377	203	3.5
EISO150-125-250A	18.5	280	17	336	196	3.5
EISO150-125-250B	18.5	270	15.5	351	189	3.5
EISO150-125-250C	15	256	14	333	179.2	3.5
EISO150-125-250D	15	250	12.5	325	175	3.5
EISO150-125-250E	11	242	11	315	169.4	3.5
EISO125-80-315	22	130	36	169	91	2
EISO125-80-315A	18.5	125	32	162.5	87.5	2
EISO125-80-315B	15	122	29	146.5	85.4	2
EISO125-80-315C	15	116	26.5	151	81.2	2
EISO125-80-315D	15	112	24	145.5	78.4	2
EISO125-80-315E	11	106	22	138	74.2	2
EISO125-100-315	30	185	35	240.5	129.5	2.2
EISO125-100-315A	22	178	30.5	213.5	124.6	2.2
EISO125-100-315B	22	172	28	223.5	120.4	2.2
EISO125-100-315C	18.5	166	28	199	116.2	2.2
EISO125-100-315D	18.5	162	24	210.5	113.4	2.2
EISO125-100-315E	15	158	22	205.5	110.6	2.2

Эксплуатационные характеристики

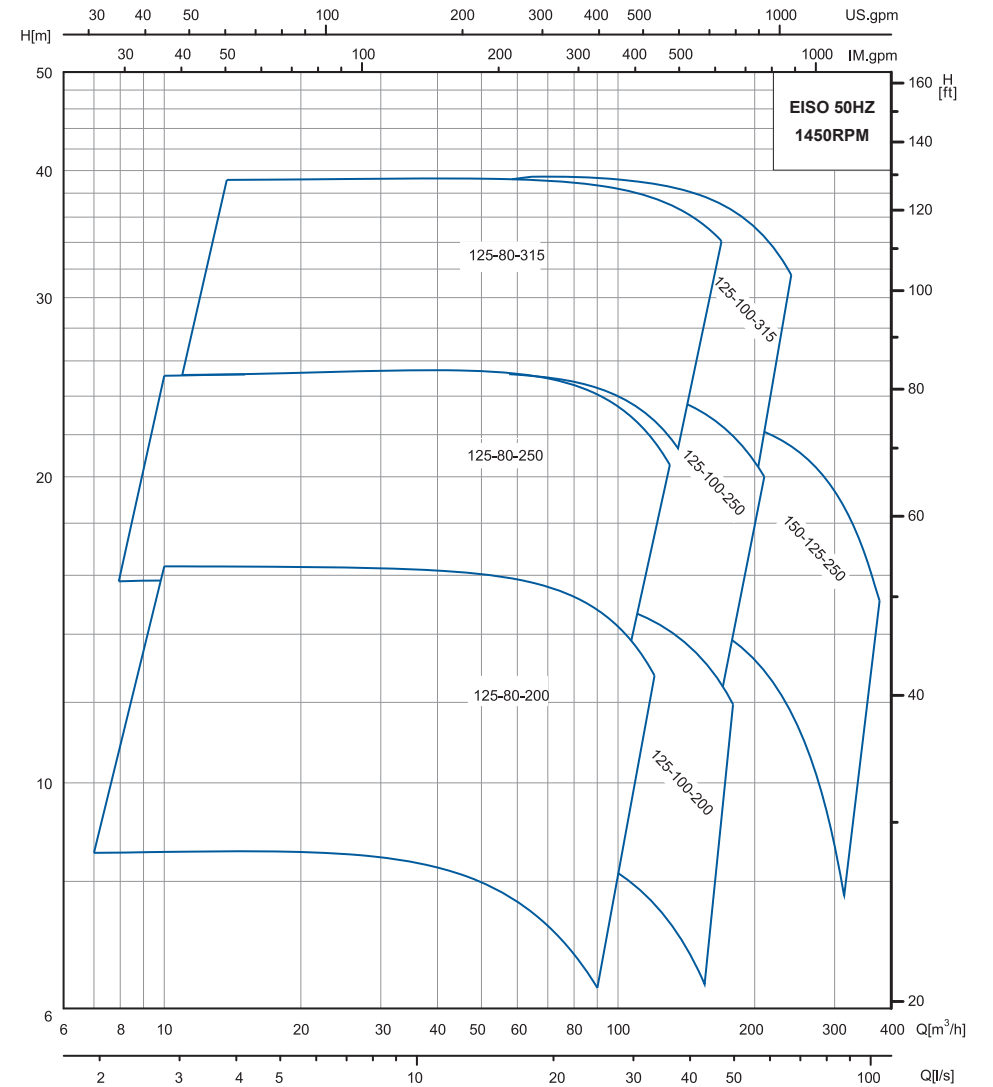

Характеристики насосов

Характеристики насосов

EISO125-80-200

1450 r/min

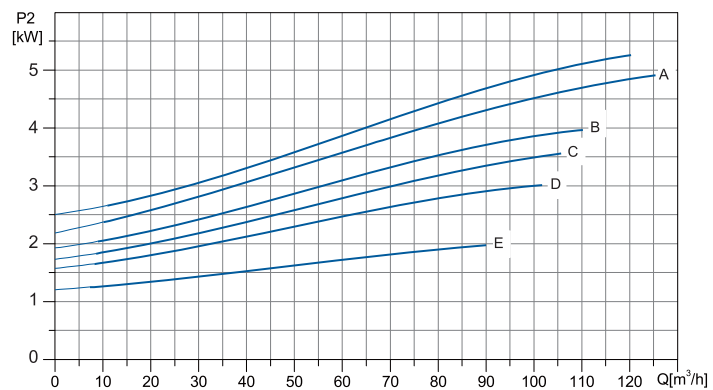
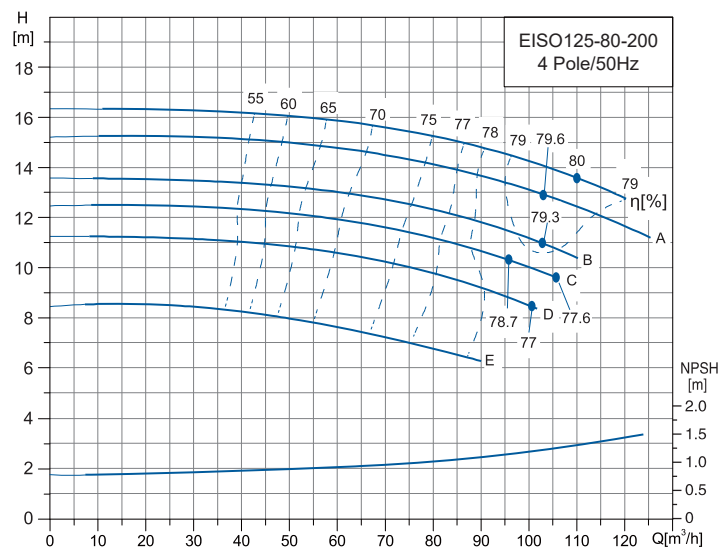

EISO125-100-200

1450 r/min

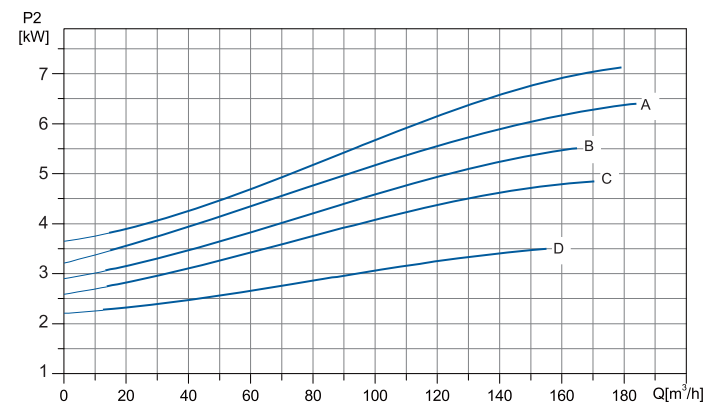
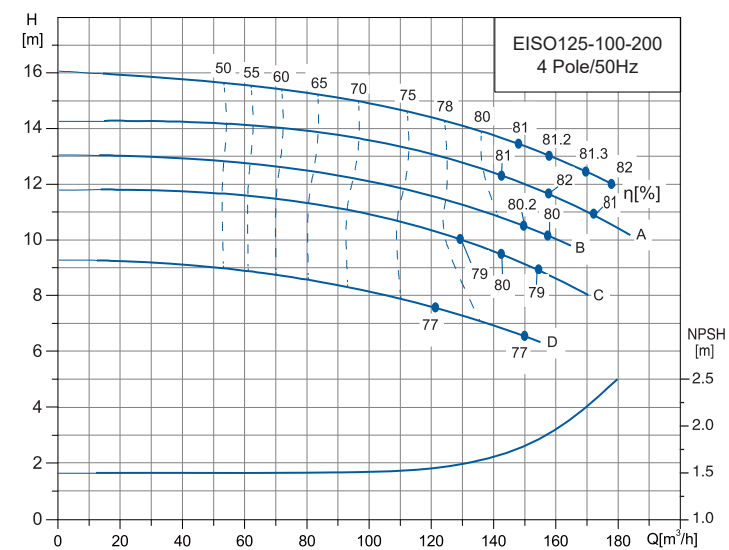

Характеристики насосов

Характеристики насосов

EISO125-80-250 **1450 r/min**

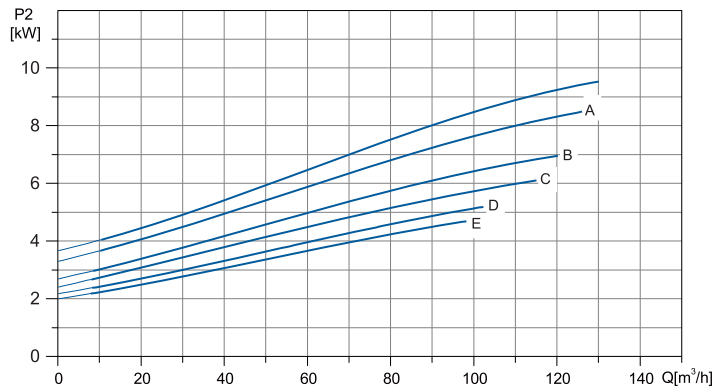
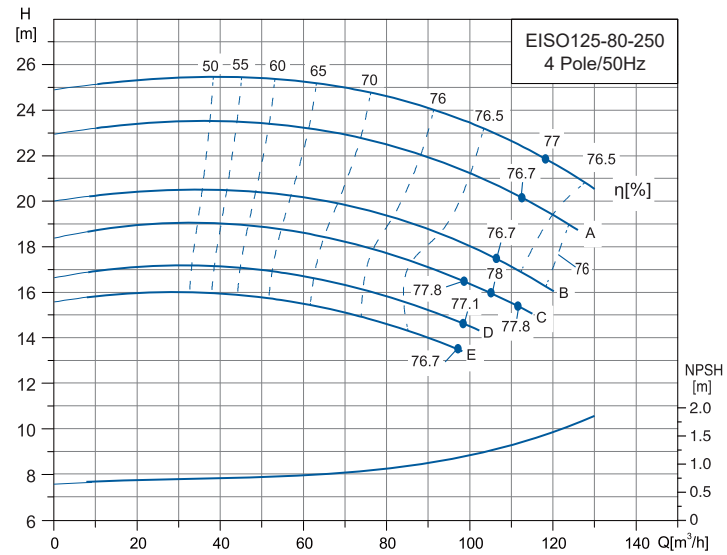

EISO125-100-250 **1450 r/min**

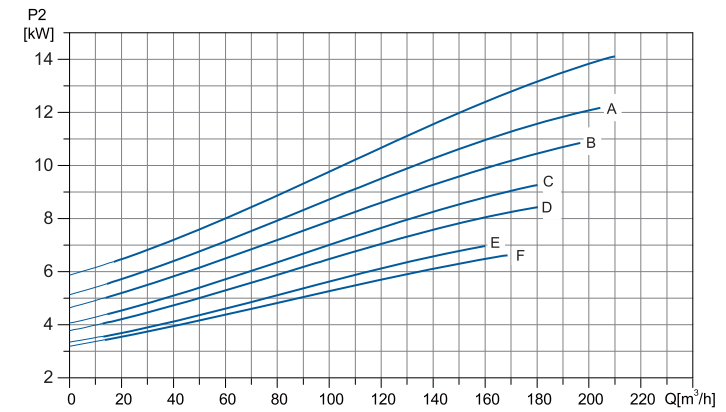
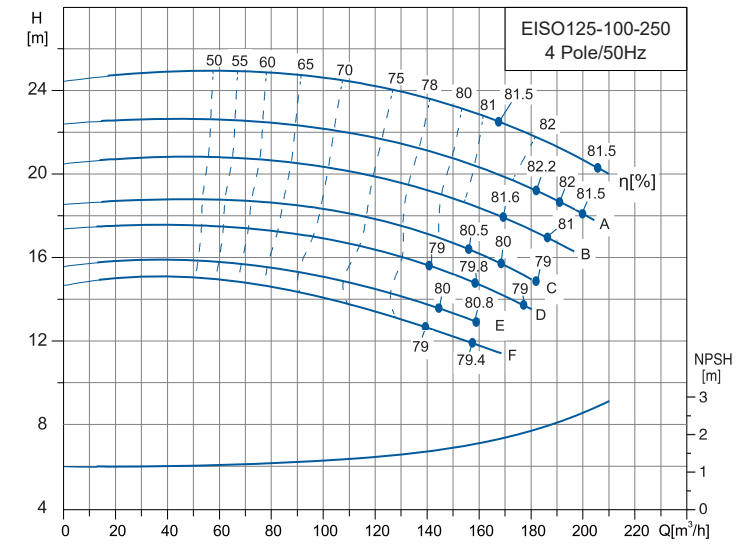

Характеристики насосов

EISO125-80-315 **1450 r/min**

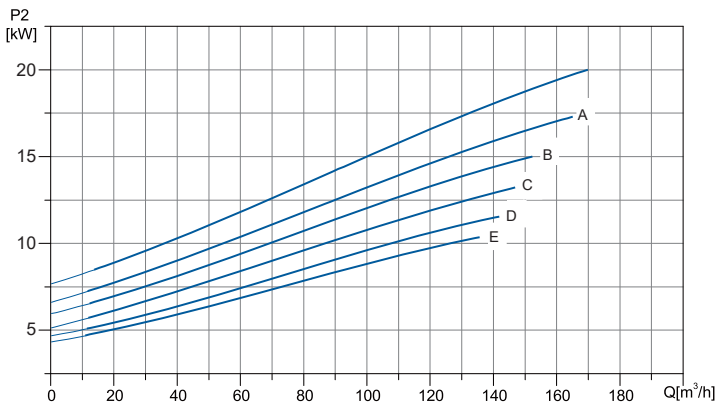
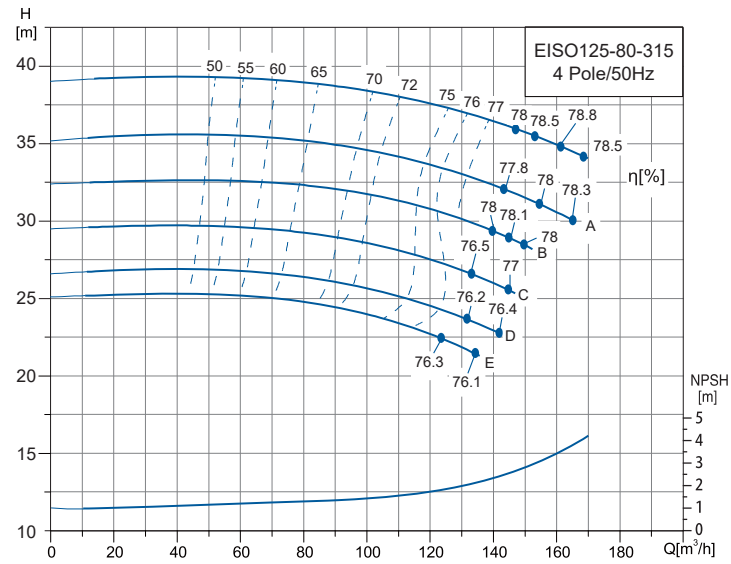

Характеристики насосов

EISO125-100-315 **1450 r/min**

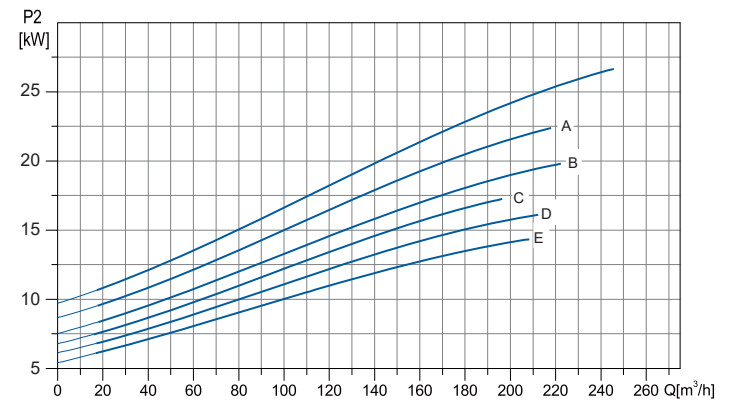
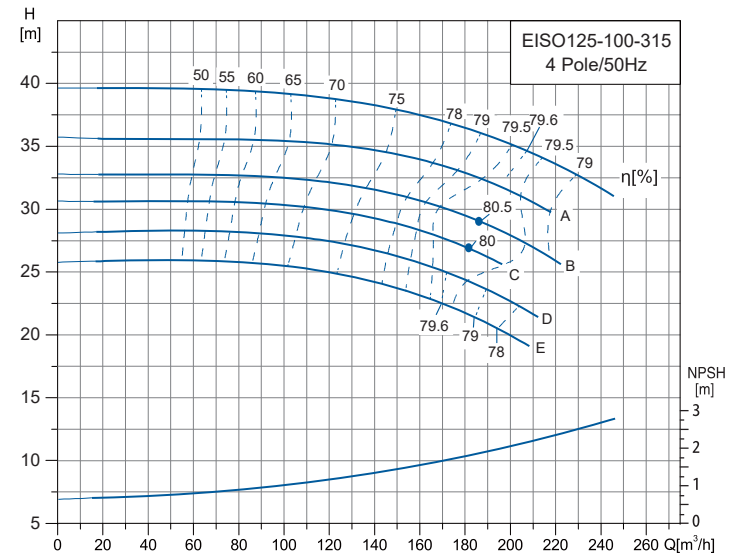

Характеристики насосов

Размер насоса

EISO150-125-250	1450 r/min
------------------------	-------------------

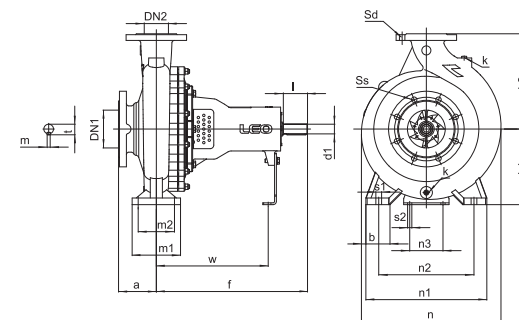
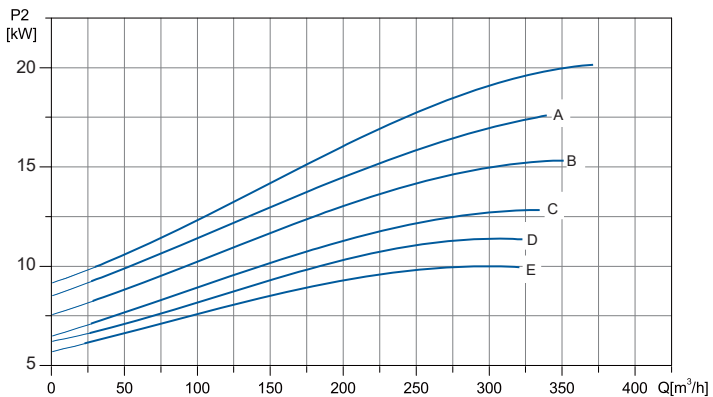
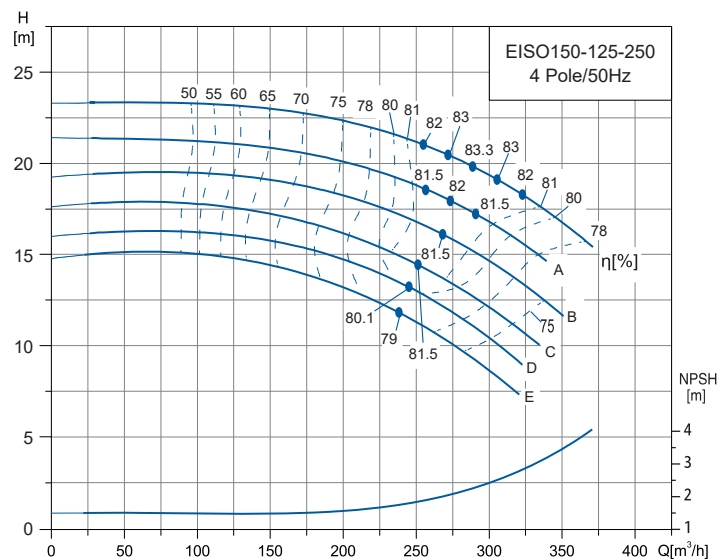

Модель	DN1	DN2	a	f	h1	h2	b	m1	m2	n	n1	n2	n3	w	s1	s2	d1	l	m	t	Sd	Ss	k	
EISO125-80-200																								
EISO125-80-200A																								
EISO125-80-200B					180	250	65	125	95	368	345	280			14									
EISO125-80-200C																								
EISO125-80-200D																								
EISO125-80-200E																								
EISO125-80-250																								
EISO125-80-250A																								
EISO125-80-250B		80			225	280				408														
EISO125-80-250C																								
EISO125-80-250D				125																				
EISO125-80-250E											400	315												
EISO125-80-315																								
EISO125-80-315A																								
EISO125-80-315B					250	315				462														
EISO125-80-315C																								
EISO125-80-315D																								
EISO125-80-315E																								
EISO125-100-200		125																						
EISO125-100-200A																								
EISO125-100-200B					200					390	360	280		110	370	14	Φ32	80	10	35		8-Φ18	NPT 3/8	
EISO125-100-200C																								
EISO125-100-200D																								
EISO125-100-250																								
EISO125-100-250A					280	80	160	120							19									
EISO125-100-250B																								
EISO125-100-250C																								
EISO125-100-250D		100			225					423														
EISO125-100-250E																								
EISO125-100-250F																								
EISO125-100-315																								
EISO125-100-315A																								
EISO125-100-315B																								
EISO125-100-315C																								
EISO125-100-315D											469	400	315											
EISO125-100-315E																								
EISO150-125-250					250																			
EISO150-125-250A		150	125																					
EISO150-125-250B					355					476														8-Φ22
EISO150-125-250C																								
EISO150-125-250D																								
EISO150-125-250E																								

Измерение

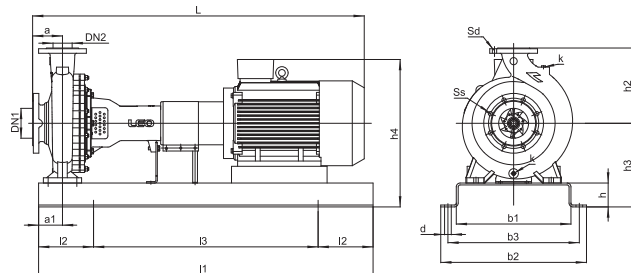

Модель	DN1	a	a1	h4	L	I1	I2	I3	DN2	Ss	Sd	h2	h3	h	d	b1	b3	b2	k							
EISO125-80-200	125	125	100	493	1123	1400	230	940	80	8-Ф18	250	280	315	350	4-Ф24	480	550	610	NPT 3/8							
EISO125-80-200A				468	1117															1120	190	740	380	440	490	
EISO125-80-200B				446	1082															1163	1250	205	840	430	490	540
EISO125-80-200C				585	1276															1123	1250	205	840	430	490	540
EISO125-80-200D				538	1123															1407	1250	205	840	430	490	540
EISO125-80-250				630	1372															1163	1250	205	840	430	490	540
EISO125-80-250A				610	1321															1276	1250	205	840	430	490	540
EISO125-80-250B				513	1163															1400	230	940	480	550	610	610
EISO125-80-250C				513	1163															1400	230	940	480	550	610	610
EISO125-80-250D				513	1163															1400	230	940	480	550	610	610
EISO125-80-315	125	125	100	1407	1372	1400	230	940	100	8-Ф18	280	325	315	350	4-Ф24	480	550	610	NPT 3/8							
EISO125-80-315A				1163	1250															205	840	430	490	540		
EISO125-80-315B				1123	1250															205	840	430	490	540		
EISO125-80-315C				1407	1372															1400	230	940	480	550	610	610
EISO125-80-315D				1123	1250															205	840	430	490	540		
EISO125-100-200				630	1372															1163	1250	205	840	430	490	540
EISO125-100-200A				610	1321															1276	1250	205	840	430	490	540
EISO125-100-200B				513	1163															1400	230	940	480	550	610	610
EISO125-100-200C				513	1163															1400	230	940	480	550	610	610
EISO125-100-200D				513	1163															1400	230	940	480	550	610	610
EISO125-100-250	125	125	100	1336	1400	230	940	480	550	610	480	550	610	315	350	4-Ф24	430	490	540	NPT 3/8						
EISO125-100-250A				585	1291	1250	205	840	430	490	540															
EISO125-100-250B				585	1291	1250	205	840	430	490	540															
EISO125-100-250C				538	1178	1400	230	940	480	550	610	610														
EISO125-100-250D				538	1178	1400	230	940	480	550	610	610														
EISO125-100-250E				655	1453	1422	1250	205	840	430	490	540														
EISO125-100-315				630	1387	1400	230	940	480	550	610	610														
EISO125-100-315A				610	1336	1400	230	940	480	550	610	610														
EISO125-100-315B				610	1336	1400	230	940	480	550	610	610														
EISO125-100-315C				610	1336	1400	230	940	480	550	610	610														
EISO125-100-315D	610	1336	1400	230	940	480	550	610	610																	
EISO125-100-315E	610	1336	1400	230	940	480	550	610	610																	
EISO150-125-250	150	150	100	1422	1250	205	840	480	550	610	480	550	610	315	350	4-Ф24	430	490	540	NPT 3/8						
EISO150-125-250A				630	1387	1400	230	940	480	550	610	610														
EISO150-125-250B				630	1387	1400	230	940	480	550	610	610														
EISO150-125-250C				610	1336	1400	230	940	480	550	610	610														
EISO150-125-250D				610	1336	1400	230	940	480	550	610	610														
EISO150-125-250E	610	1336	1400	230	940	480	550	610	610																	



(Отвод с присоединением под шланг в стандартной комплектации. Система быстрого монтажа/демонтажа по запросу.)

ПРИМЕНЕНИЕ

- Дренажные системы заводов, строительных площадок и торговых предприятий
- Дренажные системы городских очистных сооружений
- Дренажные системы жилых районов
- Городские проекты
- Осушение заболоченных участков и полив

НАСОС

- Макс. глубина погружения: 10м(0.75-5.5кВт-2P) 20м(7.5кВт-2P/5.5-45кВт-4P)
- Длина кабеля: 8м
- Макс. температура жидкости: +40 °С
- Значение РН жидкости: 6 - 10
- Максимальная плотность жидкости: 1.3х10кг/м3
- Максимальный размер частиц: 20 -80мм
- Поплавковый выключатель: Однофазный

ЭЛЕ

- Двигатель с медной обмоткой
- Класс изоляции: В(0.15-5.5 кВт-2P), F (7.5-2P/5.5-45кВт-4P)
- Класс защиты: IPX8
- Защита двигателя: 0.75-7.5кВт-2P, 5.5-7.5кВт-4P

Расшифровка обозначения

65 WQ D 15-10-1.1(F)

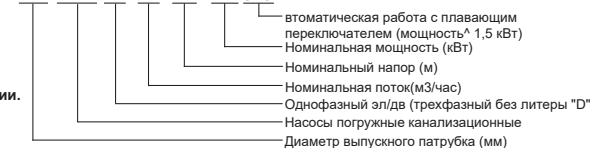

Технические параметры

Модель	Напряжение V	Частота вращения г.р.п.	Макс. произв. м³/ч	Макс. напор м	Мощность эл/дв		Напорный патрубк в	направленно аксессуары	Зазор раб. колеса мм	Вес нетто кг	Вес брутто кг	Упаковочные данные мм
					кВт	л.с.						
50WQ10-10-0.75	380	2850	26	12	0.75	1	2	50-50	25	18.5	20	490x255x240
50WQD10-10-0.75(F)	220	2850	26	12	0.75	1	2	50-50	25	19.5	21	490x255x240
50WQ8-16-1.1	380	2850	29	18	1.1	1.5	2	50-50	20	24	25.5	490x255x240
50WQD8-16-1.1(F)	220	2850	29	18	1.1	1.5	2	50-50	20	25.5	27	490x255x240
65WQ15-10-1.1	380	2850	33	15	1.1	1.5	2 1/2	50-50	25	23	24.5	490x255x240
65WQD15-10-1.1(F)	220	2850	33	15	1.1	1.5	2 1/2	50-50	25	23.5	25	490x255x240
50WQ8-20-1.5	380	2850	25	22	1.5	2	2	50-50	20	25	25	520x260x240
50WQD8-20-1.5(F)	220	2850	25	22	1.5	2	2	50-50	20	26	28	520x260x240
65WQ15-15-1.5	380	2850	37	20	1.5	2	2 1/2	50-50	25	26.5	28	510x255x240
65WQD15-15-1.5(F)	380	2850	37	20	1.5	2	2 1/2	50-50	25	26.5	28	510x255x240
50WQ15-20-2.2	380	2850	40	22	2.2	3	2	50-50	20	44	48	690x260x315
65WQ25-17-2.2	380	2850	42	22	2.2	3	2 1/2	65-65	20	42	46	690x260x315
80WQ40-9-2.2	380	2850	64	16	2.2	3	3	80-80	30	46	51.5	710x260x315
50WQ15-26-3	380	2850	46	28	3	4	2	50-50	20	49	54	710x260x315
65WQ25-22-3	380	2850	52	26	3	4	2 1/2	65-65	20	52	57	710x260x315
80WQ40-13-3	380	2850	75	20	3	4	3	80-80	30	54	60	750x240x325
100WQ60-9-3	380	2850	92	19	3	4	4	100-100	30	57	63	750x240x325
65WQ25-28-4	380	2850	58	33	4	5.5	2 1/2	65-65	20	61	69	780x260x325
80WQ40-18-4	380	2850	81	24	4	5.5	3	80-80	30	64	71.2	800x260x325
100WQ60-13-4	380	2850	93	24	4	5.5	4	100-100	30	65	73	800x260x325
50WQ15-40-5.5	380	2850	52	42	5.5	7.5	2	50-50	20	73	81	790x290x355
80WQ30-30-5.5	380	2850	47	36	5.5	7.5	3	80-80	30	73	83	800x290x355
100WQ65-15-5.5	380	2850	110	25	5.5	7.5	4	100-100	30	79	89	810x300x375
50WQ20-45-7.5	380	2850	37	52	7.5	10	2	50-50	25	114	127.5	934x364x435

Модель	Напряжение V	Частота вращения г.р.м	Макс. произ-ть м³/ч	Макс. напор м	Мощность эл/дв		Напорный патрубок в	направ-ий аксессуары	Макс.заяв. раб. колеса мм	Вес нетто кг	Вес брутто кг	Упаковочные данные мм
					кВт	л.с.						
80WQ30-35-7.5	380	2850	80	40	7.5	10	3	80-80	30	112	126	934x364x435
100WQ65-22-7.5	380	2850	110	34	7.5	10	4	100-100	35	115	129.5	964x364x435
150WQ100-10-7.5	380	2850	160	20	7.5	10	6	150-150	35	115	130	1014x384x455
100WQ65-15-5.5(4P)	380	1450	150	19	5.5	7.5	4	100-100	50	142	158	905x415x555
150WQ110-10-5.5(4P)	380	1450	200	26	5.5	7.5	6	150-150	55	151	167.5	935x445x585
100WQ100-15-7.5(4P)	380	1450	170	24	7.5	10	4	100-100	50	158	175	955x415x555
150WQ150-10-7.5(4P)	380	1450	240	16	7.5	10	6	150-150	75	169	186	985x445x585
200WQ250-6-7.5(4P)	380	1450	400	12	7.5	10	8	200-200	75	200	218	730x490x1115
100WQ100-22-11(4P)	380	1450	190	31	11	15	4	100-100	50	253	271	700x470x1100
150WQ150-15-11(4P)	380	1450	260	24	11	15	6	150-150	60	256	274	700x470x1130
200WQ300-9-11(4P)	380	1450	450	17	11	15	8	200-200	70	280	298	700x500x1170
100WQ100-27-15(4P)	380	1450	210	35	15	20	4	100-100	50	275	293	700x470x1150
150WQ150-20-15(4P)	380	1450	290	29	15	20	6	150-150	60	277	295	700x470x1170
200WQ300-12-15(4P)	380	1450	490	21	15	20	8	200-200	70	302	320	700x500x1220
100WQ100-31-18.5(4P)	380	1450	200	38	18.5	25	4	100-100	50	326	344.5	700x480x1240
150WQ150-24-18.5(4P)	380	1450	300	32	18.5	25	6	150-150	60	327	346	700x480x1240
200WQ300-15-18.5(4P)	380	1450	530	25	18.5	25	8	200-200	70	354	373	720x510x1280
100WQ100-36-22(4P)	380	1450	220	44	22	30	4	100-100	50	346	366.5	700x480x1240
150WQ150-28-22(4P)	380	1450	330	39	22	30	6	150-150	60	347	367	700x480x1240
200WQ300-18-22(4P)	380	1450	550	27	22	30	8	200-200	70	374	395	720x510x1280
250WQ500-11-22(4P)	380	1450	800	22	22	30	10	250-250	85	390	411	720x600x1350
150WQ150-34-30(4P)	380	1450	310	45	30	40	6	150-150	55	497	519	780x600x1430
200WQ300-21-30(4P)	380	1450	570	33	30	40	8	200-200	80	519	541	820x620x1470
250WQ500-14-30(4P)	380	1450	860	27	30	40	10	250-250	85	512	535	780x650x1490
300WQ800-8-30(4P)	380	1450	1040	22	30	40	12	300-300	90	557	581	860x720x1540
150WQ150-40-37(4P)	380	1450	330	50	37	50	6	150-150	55	557	579	780x600x1480
200WQ300-25-37(4P)	380	1450	620	39	37	50	8	200-200	80	576	598	820x620x1520
250WQ500-18-37(4P)	380	1450	930	30	37	50	10	250-250	85	570	593	780x650x1540
300WQ800-11-37(4P)	380	1450	1060	25	37	50	12	300-300	90	614	638	860x720x1590
200WQ300-30-45(4P)	380	1450	660	43	45	60	8	200-200	80	612	634	820x620x1520
250WQ500-21-45(4P)	380	1450	950	34	45	60	10	250-250	85	606	629	780x650x1540
300WQ800-14-45(4P)	380	1450	1080	28	45	60	12	300-300	90	650	674	860x720x1590

Характеристики насосов

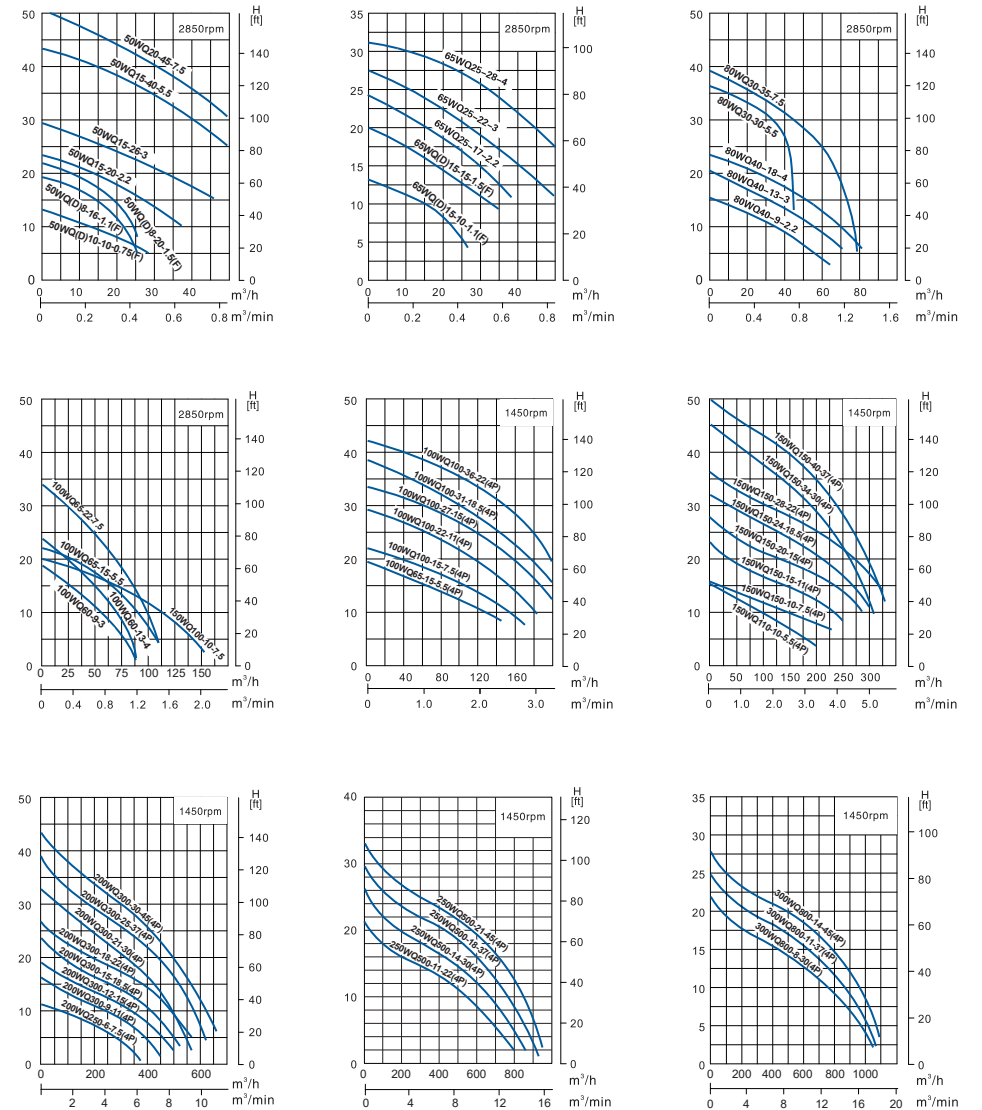

Используемые материалы

No.	Части	Материал
01	Ручка	Steel
02	Верхняя крышка	Cast iron
03	Конденсатор	
04	Термозащита	
05	Верхний держатель подшипников	Cast iron
06	Подшипник	
07	Статор	
08	Ротор	
09	Подшипник	
10	Корпус двигателя	Cast iron
11	Подшипниковый щит	Cast iron
12	Корпус насоса	Cast iron
13	Рабочее колесо	Cast iron
14	Основание	Cast iron
15	Кабель	
16	Мех-кое уплотнение	SiC-SiC/Carbon-Ceramic(<7.5 kW) SiC-SiC/SiC(>7.5 kW)
17	Сальник	
18	Напорный патрубок	Cast iron
19	Кремневая коробка	Cast iron
20	Держатель уплотнения	Cast iron
21	Клемная колодка	

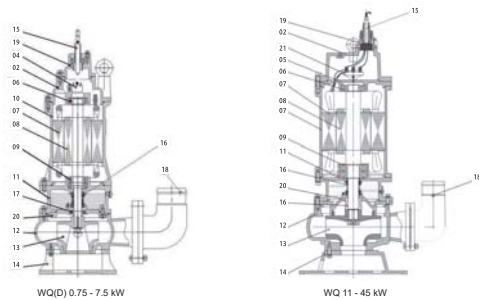

Размер

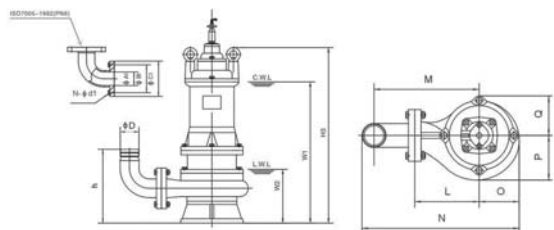

Модель	ΦD	ΦA1	ΦB1	ΦC1	n-Φd1	h	W1	W2	H3	N	O	P	Q	L	M
50WQ10-10-0.75	50	50	110	140	4-Φ14	200	300	120	445	332	90	96	85	128	192
50WQD10-10-0.75(F)	50	50	110	140	4-Φ14	200	315	120	445	332	90	96	85	128	192
50WQ8-16-1.1	50	50	110	140	4-Φ14	195	325	120	460	347	90	96	85	128	192
50WQD8-16-1.1(F)	50	50	110	140	4-Φ14	195	325	120	460	347	90	96	85	128	192
65WQ15-10-1.1	65	50	110	140	4-Φ14	195	345	120	460	347	90	96	85	128	192
65WQD15-10-1.1(F)	65	50	110	140	4-Φ14	195	345	120	460	347	90	96	85	128	192
50WQ8-20-1.5	50	50	110	140	4-Φ14	202	370	165	480	340	90	105	82	145	210
50WQD8-20-1.5(F)	50	50	110	140	4-Φ14	202	390	165	500	340	90	105	82	145	210
65WQ15-15-1.5	65	50	110	140	4-Φ14	195	345	120	480	347	90	96	85	128	192
65WQD15-15-1.5(F)	65	50	110	140	4-Φ14	195	345	120	480	347	90	96	85	128	192
50WQ15-20-2.2	50	50	110	140	4-Φ14	210	410	145	575	357	107	113	100	164	228
65WQ25-17-2.2	65	65	130	160	4-Φ14	225	410	145	575	383	107	113	100	164	234
80WQ40-9-2.2	80	65	150	190	4-Φ14	255	415	150	580	392	105	111	93	160	250
50WQ15-26-3	50	50	110	140	4-Φ14	210	425	145	610	357	107	113	100	164	228
65WQ25-22-3	65	65	130	160	4-Φ14	225	425	145	610	383	107	113	100	164	234
80WQ40-13-3	80	80	150	190	4-Φ18	270	450	170	630	387	107	115	100	153	243
100WQ60-9-3	100	80	170	210	4-Φ18	295	450	170	630	410	107	115	100	153	253
65WQ25-28-4	65	65	130	160	4-Φ14	240	455	160	650	406	111	116	106	179	249
80WQ40-18-4	80	80	150	190	4-Φ18	280	480	185	675	407	105	110	100	165	255
100WQ60-13-4	100	80	170	210	4-Φ18	305	480	185	675	430	105	110	100	165	265
50WQ15-40-5.5	50	50	110	140	4-Φ14	235	475	160	675	386	125	130	112	175	239
80WQ30-30-5.5	80	80	150	190	4-Φ18	275	495	175	690	427	115	120	110	175	265
100WQ65-15-5.5	100	100	170	210	4-Φ18	285	505	190	705	462	131	140	115	181	281
50WQ20-45-7.5	50	50	110	140	4-Φ12	265	540	210	4760	449	140	146	134	200	264
80WQ30-35-7.5	80	80	150	190	4-Φ18	305	540	210	760	490	140	146	134	200	290
100WQ65-22-7.5	100	100	170	210	4-Φ18	345	560	230	780	513	145	154	135	200	300
150WQ100-10-7.5	150	150	225	265	8-Φ18	405	575	245	795	598	145	160	135	210	360

Размер

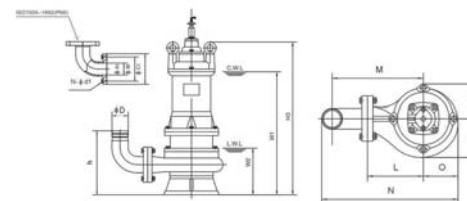

Модель	ΦD	ΦA1	ΦB1	ΦC1	n-Φd1	h	W1	W2	H3	N	O	P	Q	L	M
100WQ65-15-5.5(4P)	100	100	170	210	4-Φ18	360	585	255	805	620	190	202	177	280	380
150WQ110-10-5.5(4P)	150	150	225	265	8-Φ18	430	615	285	835	725	200	215	185	300	450
100WQ100-15-7.5(4P)	100	100	170	210	4-Φ18	360	630	255	850	620	190	202	177	280	380
150WQ150-10-7.5(4P)	150	150	225	265	8-Φ18	430	660	285	880	725	200	215	185	300	450
200WQ250-6-7.5(4P)	200	200	295	340	8-Φ22	540	695	320	915	880	230	256	192	350	550
100WQ100-22-11(4P)	100	100	170	210	4-Φ18	355	650	255	910	671	206	217	193	310	410
150WQ150-15-11(4P)	150	150	225	265	8-Φ18	440	680	285	940	756	208	225	188	320	470
200WQ300-9-11(4P)	200	200	295	340	8-Φ22	545	720	325	980	866	226	253	191	340	540
100WQ100-27-15(4P)	100	100	170	210	4-Φ18	355	695	255	955	671	206	217	193	310	410
150WQ150-20-15(4P)	150	150	225	265	8-Φ18	440	725	285	985	756	208	225	188	320	470
200WQ300-12-15(4P)	200	200	295	340	8-Φ22	545	765	325	1025	866	226	253	191	340	540
100WQ100-31-18.5(4P)	100	100	170	210	4-Φ18	355	715	185	1010	693	218	227	206	325	425
150WQ150-24-18.5(4P)	150	150	225	265	8-Φ18	415	740	290	1035	781	221	235	206	335	485
200WQ300-15-18.5(4P)	200	200	295	340	8-Φ22	545	785	330	1080	883	233	260	203	350	550
100WQ100-36-22(4P)	100	100	170	210	4-Φ18	355	735	265	1030	693	218	227	206	325	425
150WQ150-28-22(4P)	150	150	225	265	8-Φ18	415	760	290	1055	781	221	235	206	335	485
200WQ300-18-22(4P)	200	200	295	340	8-Φ22	545	805	330	1100	883	233	260	203	350	550
250WQ500-11-22(4P)	250	250	350	395	12-Φ22	635	860	400	1160	1150	280	313	270	400	673
150WQ150-34-30(4P)	150	150	240	285	8-Φ22	475	855	340	1200	997	272	283	270	380	582
200WQ300-21-30(4P)	200	200	295	340	8-Φ22	580	895	380	1240	1078	286	308	270	390	622
250WQ500-14-30(4P)	250	250	350	395	12-Φ22	-	920	400	1265	1181	300	332	270	410	683
300WQ800-8-30(4P)	300	300	400	445	12-Φ22	-	970	450	1315	1365	340	386	290	480	803
150WQ150-40-37(4P)	150	150	240	285	8-Φ22	463	850	340	1255	997	272	283	270	380	582
200WQ300-25-37(4P)	200	200	295	340	8-Φ22	593	890	380	1295	1078	286	308	270	390	622
250WQ500-18-37(4P)	250	250	350	395	12-Φ22	665	910	400	1315	1181	300	332	270	410	683
300WQ800-11-37(4P)	300	300	400	445	12-Φ22	750	860	450	1365	1365	340	386	290	480	803
200WQ300-30-45(4P)	200	200	295	340	8-Φ22	560	930	380	1295	1078	286	308	270	390	622
250WQ500-21-45(4P)	250	250	350	395	12-Φ22	665	950	400	1315	1181	300	332	270	410	683
300WQ800-14-45(4P)	300	300	400	445	12-Φ22	750	1000	450	1365	1365	340	386	290	480	803

Шкаф управления

- Индивидуальное проектирование для различных сфер применения: водоотведения, водоснабжения, повышения давления, пожаротушения и т.д.

Преимущества

- Контроль уровня жидкости
- Отличная защита от помех
- Главный и резервные насосы могут быть установлены произвольно
- Автоматический запуск резервных насосов при отказе главного насоса или падении характеристик насоса
- Индикация состояния питания и работы насоса в режиме реального времени
- Ручной и автоматический режим работы системы
- Защита от пробоя, перегрузки по току, перегрузки по напряжению
- Защита от перегрева или обрыва фазы
- Звуковая и визуальная сигнализация

Условия применения

- Температура окружающей среды, C°: 5 - 40
- Влажность, %: не более 90
- Рабочее напряжение, В: 380 ±10%
- Окружающая среда: неагрессивные газы, отсутствие пыли

Инструкции

- DOL (Direct On Line): высокий пусковой ток. Применимо для насосов мощностью до 15кВт
- Пусковой автотрансформатор. Небольшой пусковой ток. Применимо для насосов мощностью свыше 15кВт.
- Плавный пуск. Плавное нарастание пускового тока. Применимо для насосов мощностью свыше 15кВт.



Направляющая рельсовая система

- Подходит для фланцев соответствующему стандарту ISO7005-92 стандарта.
- Быстрый монтаж/демонтаж со специальным отводом

Комплектность

- Фланцевое колено с лапой
- Ведомый крюк
- Ответный фланец
- Верхняя поддержка
- Болты, Шайбы, гайки (фундаментные болты, направляющие штанги не поставляются)

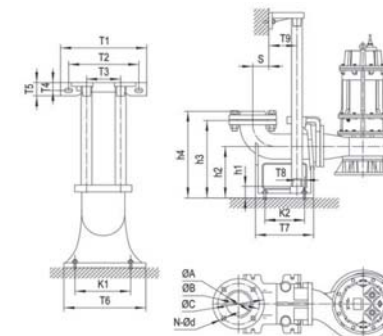

Расшифровка обозначения

D - 2 - 1.5 - Z

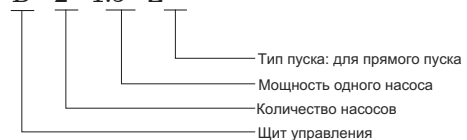

	Q	Z	R
Метод запуска	Прямой на линии	Автотрансформатор для начинающих	Мягкий старт

Контролируемое количество	1	2	3
Режим управления	Для одного насоса	Для трех насосов	Для четырех насосов

Модель	ФА	ФВ	ФС	Н-Фд	T1	T2	T3	T4	T5	T6	T7	T8	T9	K1	K2	S	h1	h2	h3	h4	Ø	Ø	Ø
50-50(PN6)	Ф50/G2"	110	140	4-Ф14	265	215	105	25	42	200	215	15	67	165	135	63	25	160	250	280	17/Ф33.3x3.5	4-M16x120	2-M12x40
65-65(PN6)	Ф65/G2 1/2"	130	160	4-Ф14	280	230	125	30	50	230	235	20	70	190	155	90	25	165	265	295	17/Ф33.3x3.5	4-M16x120	2-M12x40
80-80(PN6)	Ф80/G3"	150	190	4-Ф18	315	265	145	27	50	255	225	30	78	215	155	77	25	190	305	335	1 1/2"/Ф48.3x3.5	4-M16x120	2-M12x40
100-100(PN6)	Ф100/G4"	170	210	4-Ф18	365	305	170	32	55	295	260	35	95	265	175	100	25	230	350	380	1 1/2"/Ф48.3x3.5	4-M18x150	2-M12x50
150-150(PN6)	Ф150	225	265	8-Ф18	400	260	280	24	48	400	410	75	95	280	300	200	390	300	480	-	1 1/2"/Ф48.3x3.5	4-M20x150	2-M14x50
150-150(PN10)	Ф150	240	280	8-Ф22	400	260	280	24	48	400	410	75	95	280	300	200	390	300	480	-	1 1/2"/Ф48.3x3.5	4-M20x150	2-M14x50
200-200(PN10)	Ф200	295	340	8-Ф22	400	260	280	24	48	400	445	100	95	300	355	230	440	325	555	-	1 1/2"/Ф48.3x3.5	4-M20x150	2-M14x50
250-250(PN10)	Ф250	350	395	12-Ф22	400	260	280	24	48	460	555	110	95	360	430	295	460	315	630	-	1 1/2"/Ф48.3x3.5	4-M22x150	2-M14x50
300-300(PN10)	Ф300	400	445	12-Ф22	520	340	375	32	65	550	600	140	110	414	460	280	480	415	730	-	2"/Ф60.3x3.5	4-M24x200	2-M14x50

• I = Размеры трубы для направляющей штанги.
 II = Количество и спецификация фундаментного болта
 III = Количество и спецификация болта верхнего направляющего стержня



1.5~2.2kw



3.7KW



5.5KW

Применение

- Гражданское строительство
- Горное дело, карьер, угледобыча, перекачка шлама
- перекачка сточных вод
- может использоваться как обычный насос

Насос

- Максимальная температура перекачиваемой жидкости + 40 °C
- Поток: до 156 м³/час
- Напор: до 57м
- Мощность: от 1,5 кВт до 15 кВт
- Максимальная глубина погружения: до 25м
- любая длина кабеля (опционально)

Двигатель

- Двигатель с медной обмоткой
- Класс изоляции: В
- Класс защиты: IP68

Расшифровка обозначения

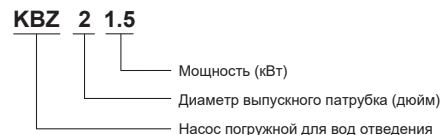

Технические параметры

Модель	Диаметр патрубка		Мощность		Макс. напор м	Производительность		Зазор рабочего колеса мм
	мм	дюйм	кВт	л.с.		м ³ /ч	м ³ /мин	
KBZ21.5	50	2	1.5	2	22	27	0.45	8.5
KBZ22.2	50	2	2.2	3	26	27	0.45	8.5
KBZ23.7	50	2	3.7	5	34	29	0.48	8.5
KBZ31.5	80	3	1.5	2	14.5	40	0.67	8.5
KBZ32.2	80	3	2.2	3	21	50	0.83	8.5
KBZ33.7	80	3	3.7	5	29	55	0.92	8.5
KBZ35.5	80	3	5.5	7.5	32	70	1.17	8.5
KBZ43.7	100	4	3.7	5	18	90	1.5	8.5
KBZ45.5	100	4	5.5	7.5	23	105	1.75	8.5

Размер

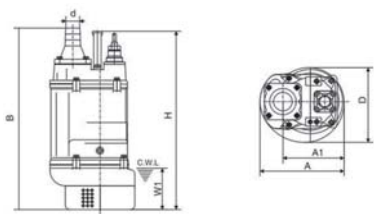

Модель	d	A	A1	B	D	H	W1
KBZ21.5	50	235	173	517	216	486	120
KBZ31.5	80	235	173	517	216	486	120
KBZ22.2	50	235	173	517	216	486	120
KBZ32.2	80	235	173	517	216	486	120
KBZ23.7	50	283	208	628	252	638	150
KBZ33.7	80	283	208	628	252	638	150
KBZ43.7	100	283	208	642	252	638	150
KBZ35.5	80	306	218	671	259	598	150
KBZ45.5	100	306	218	686	259	598	150

Характеристики насосов

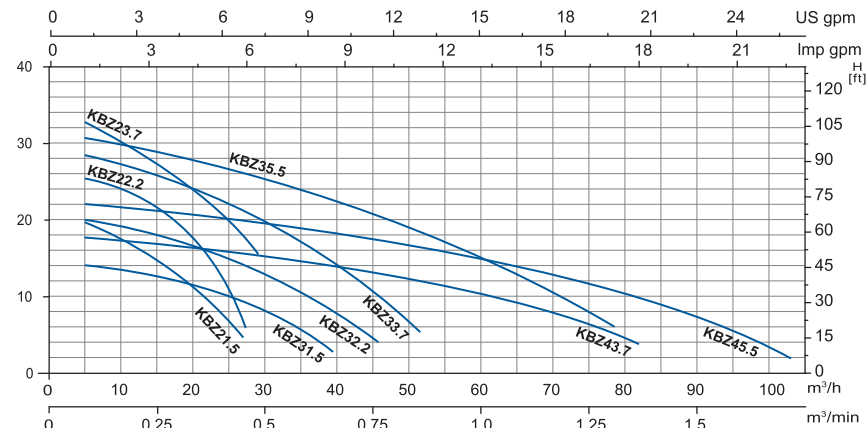

Используемые материалы

No. Части	Материал	No. Части	Материал
1 Соед-ый штуцер (для шланга)	Cast iron	9 Кабель	
2 Термозащита		10 Подшипник	
3 Верхняя крышка	Cast iron	11 Ротор	
4 Крышка двигателя	Cast iron	12 Статор	
5 Сальник		13 Подшипник	
6 Мех-ое уплотнение	Lower: Sic-Sic Upper: Carbon-Sic(2.2KW) Lower: Sic-Sic Upper: Sic-Sic(3.7KW)	14 Рабочее колесо	High chrome alloy
7 Фильтр	Steel	15 Корпус насоса	Cast iron
8 Ручка	Steel	16 Внутренний щит	Ductile iron

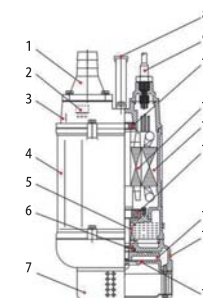

Упаковочные данные

МОДЕЛЬ	вес нетто (кг)	Вес брутто (кг)	L (мм)	W (мм)	H (мм)	Количество (шт/20' TEU)
KBZ21.5	34.5	37.5	585	270	270	648
KBZ22.2	36	39	585	270	270	648
KBZ23.7	60	65	685	325	300	406
KBZ31.5	34.5	37	585	270	270	648
KBZ32.2	36	39	585	270	270	648
KBZ33.7	60	65	685	325	300	406
KBZ35.5	77	84	725	355	370	288
KBZ43.7	61	66	685	325	300	406
KBZ45.5	78	85	725	355	370	288



Применение

- Гражданское строительство
- Горное дело, карьер, угледобыча, перекачка шлама
- перекачка сточных вод
- может использоваться как обычный насос

Насос

- Максимальная температура перекачиваемой жидкости +40 С
- Поток: до 156 60м3/час
- Напор: до 57м
- Мощность: от 1,5 кВт до 15 кВт
- Максимальная глубина погружения: до 25м
- любая длина кабеля (опционально)

Двигатель

- Двигатель с медной обмоткой
- Класс изоляции: В
- Класс защиты: IP68

Расшифровка обозначения

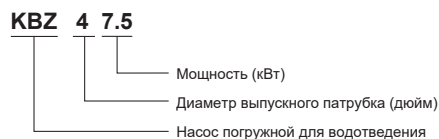

Технические параметры

Модель	Диаметр патрубка мм	Мощность		Макс. напор м	Производительность		Зазор рабочего колеса мм
		кВт	л.с.		м³/ч	м³/мин	
KBZ47.5	100	7.5	10	40	84	1.4	11.5
KBZ411	100	11	15	48.5	86.4	1.44	11.5
KBZ415	100	15	20	56	86.4	1.44	11.5
KBZ67.5	150	7.5	10	31	124.8	2.08	19.5
KBZ611	150	11	15	32	147	2.45	19.5
KBZ615	150	15	20	40	156	2.6	19.5

Размер

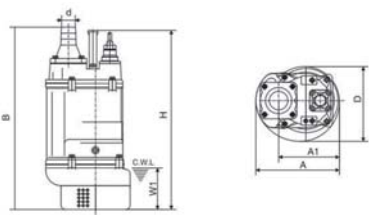

Модель	d	A	A1	B	D	H	W1
KBZ47.5	100	330	240	764	314	676	190
KBZ411	100	373	255	807	350	695	190
KBZ67.5	150	330	240	790	314	676	190
KBZ611	150	373	255	807	350	695	190
KBZ415	100	373	255	842	350	755	190
KBZ415	100	373	255	842	350	755	190
KBZ615	150	373	255	842	350	755	190
KBZ615	150	373	255	842	350	755	190

Характеристики насосов

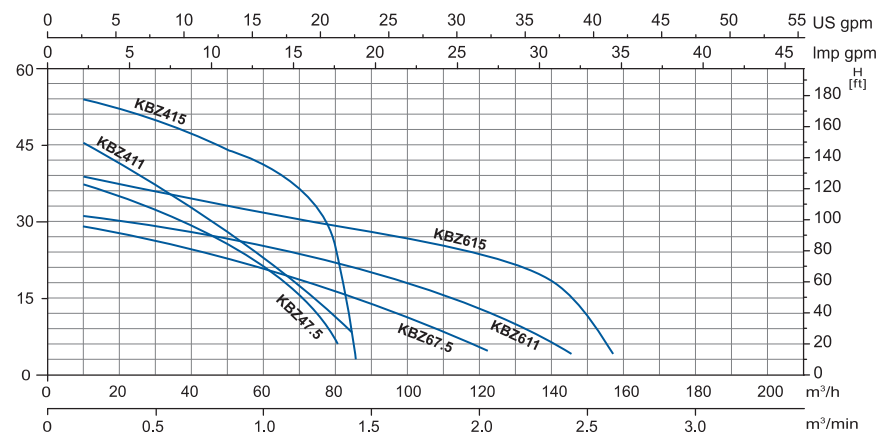

Используемые материалы

No.	Части	Материал	No.	Части	Материал
1	Патрубок	Cast iron	9	Кабель	
2	Термозащита		10	Подшипник	
3	Верхняя крышка	Cast iron	11	Ротор	
4	Корпус насоса	Cast iron	12	Статор	
5	Масляная камера		13	Подшипник	
6	Мех-ое уплотнение	Lower: Sic-Sic Upper: Carbon-Sic(≤2.2kW) Lower: Sic-Sic Upper: Sic-Sic(≥3.7kW)	14	Рабочее колесо	Высокопрочный хромовый сплав
7	Донный фильтр (сетка)	Steel	15	Корпус насоса	Cast iron
8	Ручка	Steel	16	Внутренний щит	Ductile iron

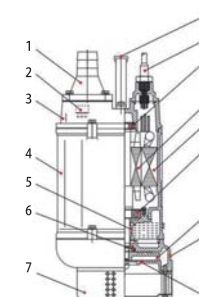

Упаковочные данные

Модель	вес нетто (кг)	Вес брутто (кг)	L (мм)	W (мм)	H (мм)	Количество (шт/20' TEU)
KBZ47.5	105	114	805	365	390	215
KBZ411	130	140	895	415	440	160
KBZ415	142	153	895	415	440	160
KBZ67.5	106	114	835	365	390	205
KBZ611	133	143	855	415	440	160
KBZ615	145	156	895	415	440	160



Применение

- Гражданское строительство
- Горное дело, карьер, угледобыча, перекачка шлама
- перекачка сточных вод
- может использоваться как обычный насос
- Перекачиваемые жидкости: Жидкая грязь, жидкости с содержанием глины и цемента

Насос

- Максимальная температура перекачиваемой жидкости +40С
- Поток: до 60м³/час
- Напор: до 57м
- Мощность: от 1,5 кВт до 15 кВт
- Максимальная глубина погружения: до 25м
- любая длина кабеля (опционально)

Двигатель

- Двигатель с медной обмоткой
- Класс изоляции: В
- Класс защиты: IP68

Расшифровка обозначения

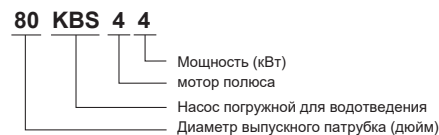

Технические параметры

Модель	Диаметр патрубка мм	Мощность		Макс. напор м	Производительность		Зазор рабочего колеса мм
		кВт	л.с.		м ³ /ч	м ³ /мин	
80KBS44	80	4	5.5	14.8	99	1.65	30
100KBS46	100	6	8	16.9	150	2.50	30
150KBS49	150	9	12	21.5	168	2.80	30

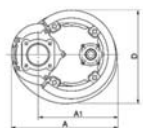
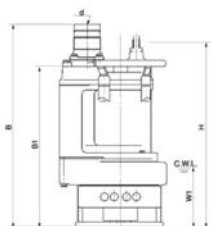

Размер

Модель	d	A	A1	B	B1	D	H	W1
80KBS44	80	350	260	816	666	326	730	250
100KBS46	100	415	305	844	688	373	730	250
150KBS49	150	434	324	889	709	407	776	250

Характеристики насосов

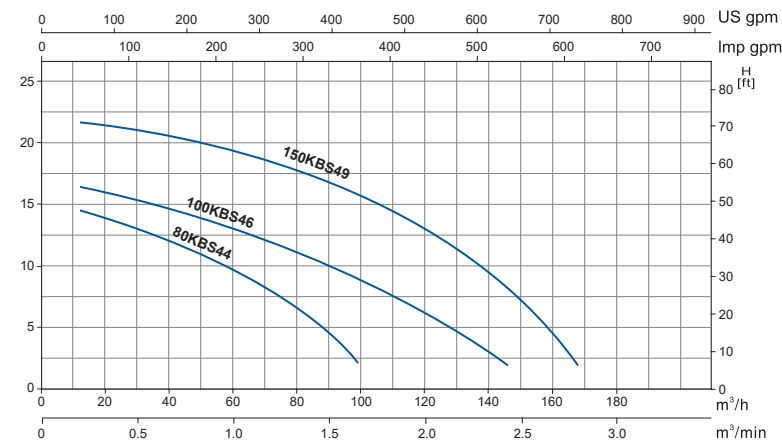

Используемые материалы

No.	Части	Материал	No.	Части	Материал
1	Напорный патрубок	Cast iron	11	Статор	
2	Рукоятка	Steel	12	Подшипник	
3	Верхняя крышка	Cast iron	13	Седло подшипника	Cast iron
4	Защита эл/дв		14	Мех-кое уплотнение	Sic-Sic/Sic-Sic
5	Корпус эл/дв.	Cast iron	15	Масляное уплотнение	
6	Корпус насоса	Cast iron	16	Рабочее колесо	Высокопрочный хромовый сплав
7	Защита	Steel	17	Пластина	
8	Кабель		18	Основание	Cast iron
9	Подшипник		19	Активатор	High chrome alloy
10	Ротор				

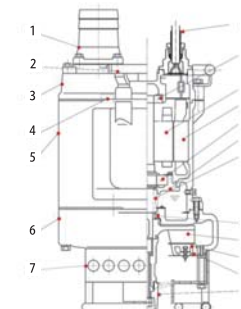

Упаковочные данные

Модель	вес нето (кг)	Вес брутто (кг)	L (мм)	W (мм)	H (мм)	Количество (шт/20' TEU)
80KBS44	105	113	855	415	400	190
100KBS46	145	156	415	475	990	143
150KBS49	170	184	475	475	1050	118

Шламовые погружные насосы

Шламовые погружные насосы



3.7kw



1.5~2.2kw

Применение

- Гражданское строительство
- Горное дело, карьер, угледобыча, перекачка шлама
- перекачка сточных вод
- может использоваться как обычный насос

Насос

- Поток: до 90м³/час
- Напор: до 30м
- Максимальная температура перекачиваемой жидкости + 40С
- Максимальная глубина погружения: до 25м

Двигатель

- Двигатель с медной обмоткой
- Класс изоляции: F
- Класс защиты: IP68
- Мощность: 1,5 кВт (2 л. с.) до 3,7 кВт (5 л. с.)
- Длина кабеля: 8м стандарт (другая длина доступна по запросу)

Расшифровка обозначения

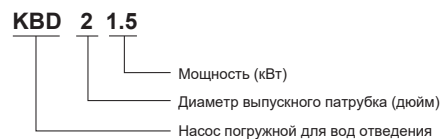

Технические параметры

Модель	Диаметр патрубка		Мощность		Ном.Подъём м	Макс.Подъём м	Производительность		Макс.произв-сть л/мин	номинальный ток А	Макс. Частицы мм
	мм	кВт	л.с.	м ³ /ч			л/мин				
KBD21.5	50	1.5	2	15	20	15	250	30	500	3.5	10
KBD22.2	50	2.2	3	19	25	18	300	30	500	5	10
KBD33.3	80	3.7	5	20	30	30	500	60	1000	7.7	10
KBD43.7	100	3.7	5	11	18	60	1000	90	1500	7	10

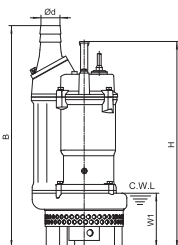

W1:Continuous running water level

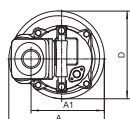

Размер

Модель	d	A	A1	B	D	H	W1
KBD21.5	50	235	173	557	216	522	135
KBD22.2	50	235	173	557	216	522	135
KBD33.3	80	283	208	636	252	642	165
KBD43.7	100	283	208	661	252	642	165

Характеристики насосов

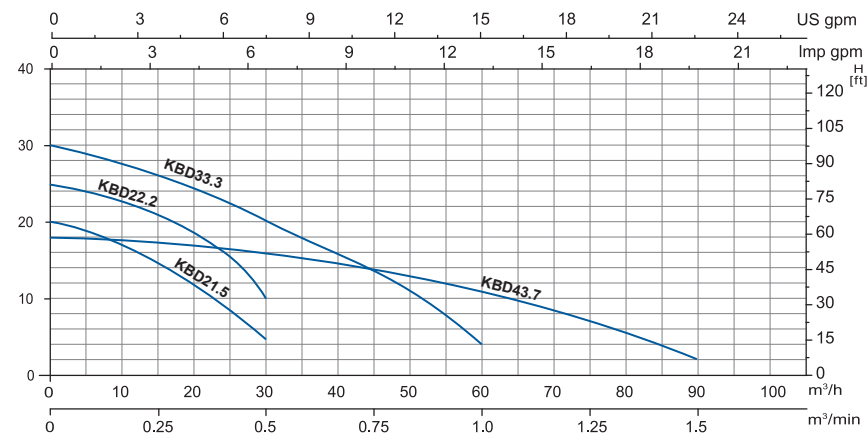

Используемые материалы

No.	Части	Материал	No.	Части	Материал
1	Шланговая муфта	Cast iron	10	Пластина	Ductile iron
2	Верхняя крышка	Cast iron	11	Активатор	High chrome alloy
3	Подшипник	Ball bearing	12	Ручка	Rubber & steel
4	Статор		13	Кабель	
5	Ротор	Shaft: AISI420SS	14	Протектор двигателя	
6	Корпус двигателя	Cast iron	15	Механ. уплотнение	SiC-SiC/Carbon-SiC(≤2.2kW) SiC-SiC/SiC-SiC(3.7kW)
7	подшипник	Ball bearing	16	Сальник	
8	Корпус насоса	Cast iron	17	Фильтр	Steel
9	Рабочее колесо	High chrome alloy			

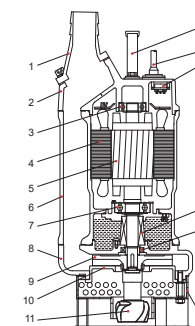

Упаковочные данные

Модель	вес нетто (кг)	Вес брутто (кг)	L (мм)	W (мм)	H (мм)	Количество (шт/20'TEU)
KBD21.5	37	41	610	265	265	592
KBD22.2	40	44	610	265	265	592
KBD33.3	64	69	710	320	295	357
KBD43.7	65	70	710	320	295	357

