 <b>南方泵业</b>	<b>Информация о продукте</b> <b>TD200-31/4</b>	завод - изготовитель	Nanfang Pump Industry Co.,Ltd (CNP)
		адрес	Hangzhou, Zhejiang, China
		телефон	86-571-88637351
		дата	2026.04.07
		имя клиента	Stoking
название проекта		адрес	
номер		контакты	Sergey
		телефон	

Номер :	1100150099
---------	------------

Рисунок модели: (Примечание: фото только для ознакомления)	Описание серии :
	<p>О продукте: одноступенчатый, центробежный, линейный насос; впускное и выпускное отверстия расположены горизонтально, выпускная сторона поднята над уровнем земли и могут быть отремонтированы без необходимости в демонтаже трубопроводов. Производительность и преимущества: Компактная структура, Удобное техническое обслуживание, Низкочастотный шум, Рабочее колесо доступно из чугуна и из нержавеющей стали.</p> <p>Диапазон применения:  Промышленные системы  Системы водоснабжения  Системы охлаждения и кондиционирования  Системы повышения давления  Технические параметры</p>

<b>Технология</b>	
Скорость вращения насоса	1480
Серия насоса	Тип с легким демонтажом
<b>Материал</b>	
Корпус насоса	HT200
Рабочее колесо	HT200
Код резины (каучука)	NBR
<b>Установка</b>	
Код подключения (соединения)	F
Максимальное рабочее давление	16bar
<b>Среда</b>	
Средняя температура	-15 °C ~ 110 °C
<b>Размер</b>	
Тип диаметра впускного и выпускного отверстия	DN
Диаметр впускного и выпускного отверстия	200
Направление вращения	Вращение против часовой стрелки, если смотреть со стороны края двигателя
Расширенный вид	TD200-250в разобранном виде
<b>Двигатель</b>	
Номер фазы двигателя	Трехфазный
Степень защиты	IP55
Класс изоляции	F
Питание двигателя	37KW
Промышленная частота	50Hz
Номинальное напряжение	380V
Уровень эффективности использования энергии	IE3
<b>Уплотнение</b>	
Торцевое уплотнение	TD5-43/BSE4
<b>Другое (прочее)</b>	
Вес (кг)	602

## Кривая производительности TD200-31/4

завод - изготовитель	Nanfang Pump Industry Co.,Ltd (CNP)
адрес	Hangzhou, Zhejiang, China
телефон	86-571-88637351
дата	2026.04.07
имя клиента	Stoking
адрес	
контакты	Sergey
телефон	

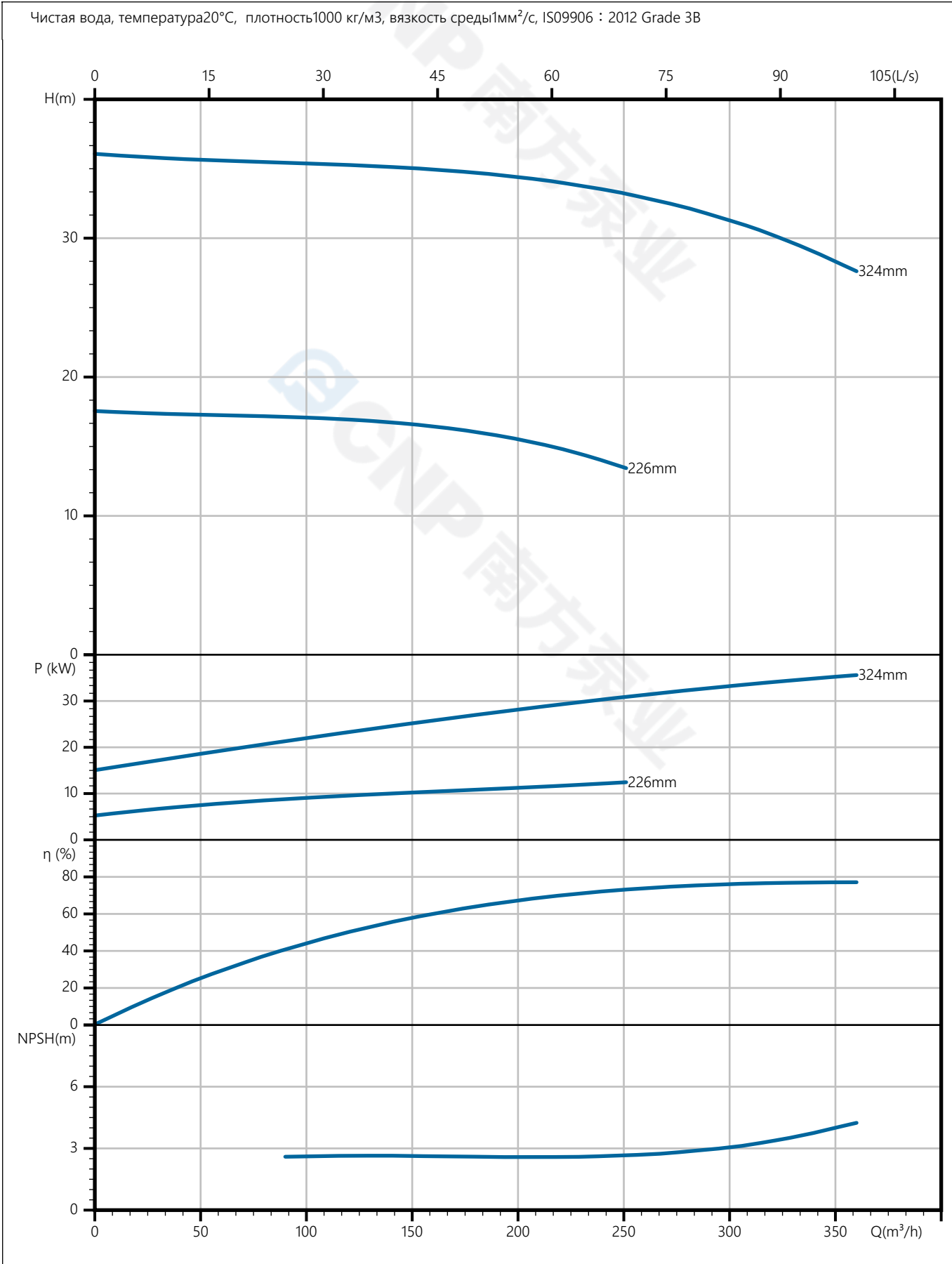

 <b>南方泵业</b>	<b>Тех параметры</b> <b>TD200-31/4</b>	завод - изготовитель	Nanfang Pump Industry Co.,Ltd (CNP)
		адрес	Hangzhou, Zhejiang, China
название проекта		телефон	86-571-88637351
		дата	2026.04.07
номер		имя клиента	Stoking
		адрес	
		контакты	Sergey
		телефон	

### Номинальные параметры

Модель	TD200-31/4
Номер	1100150099
Расход	300 м <sup>3</sup> /ч
Напор	31 М
КПД	79 (%)
Мощность на валу (кВт)	32.1 кВт
NPSHr (М)	4
Скорость (об/мин)	1480
Наружный диаметр рабочего колеса (ММ)	324

### Среда

Наименование среды	Чистая вода
Температура (°С)	20
Плотность (кг/м <sup>3</sup> )	1000
Вязкость среды (мм <sup>2</sup> /с)	1

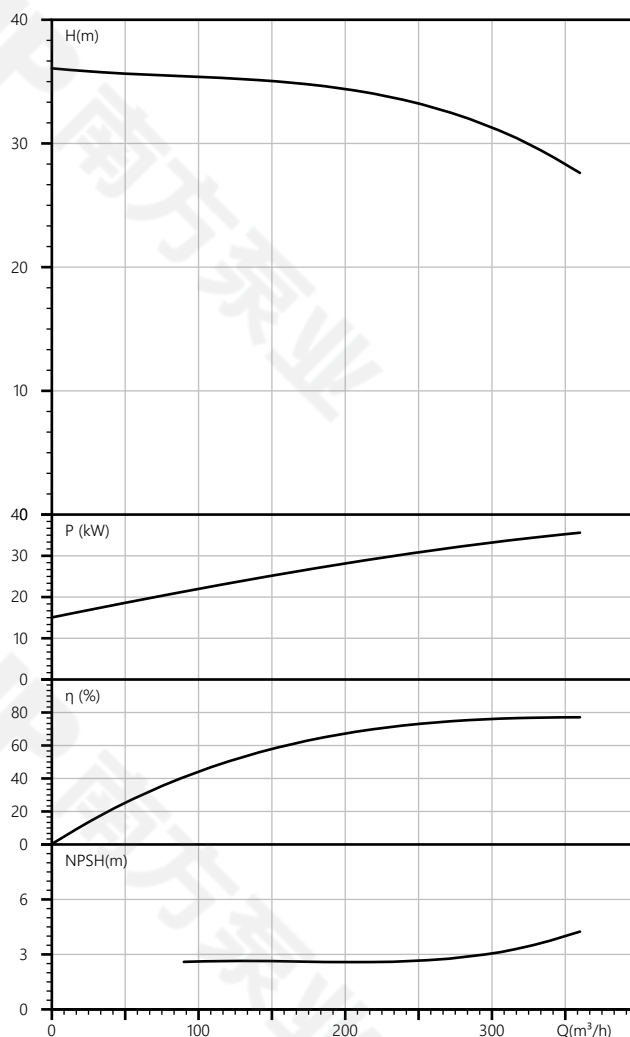

завод - изготовитель	Nanfang Pump Industry Co.,Ltd (CNP)
адрес	Hangzhou, Zhejiang, China
телефон	86-571-88637351
дата	2026.04.07
имя клиента	Stoking
адрес	
контакты	Sergey
телефон	

название проекта

номер

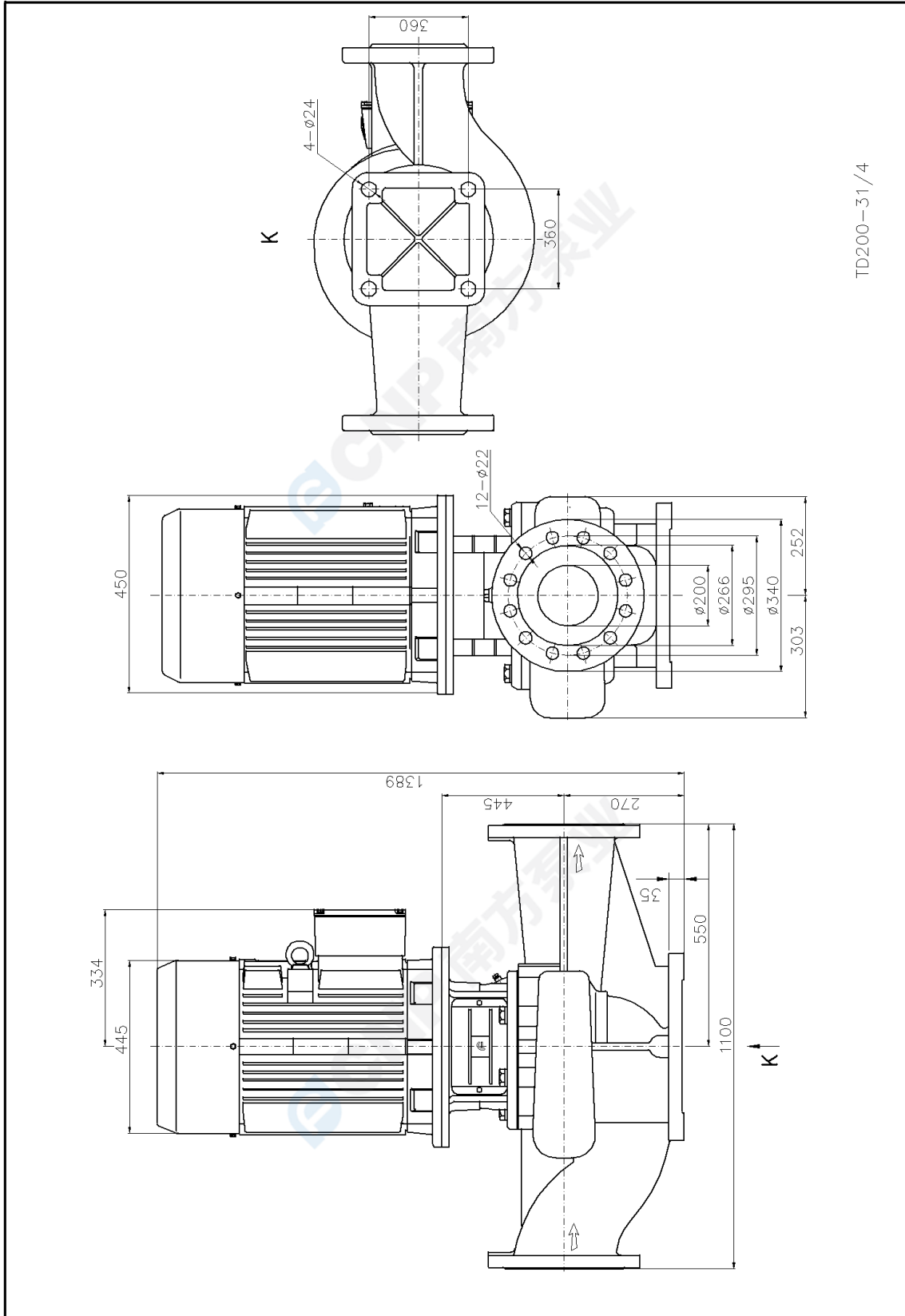

TD200-31/4

 <b>南方泵业</b>	<b>Расширенный вид</b> <b>TD200-31/4</b>	завод - изготовитель	Nanfeng Pump Industry Co.,Ltd (CNP)
		адрес	Hangzhou, Zhejiang, China
название проекта		телефон	86-571-88637351
		дата	2026.04.07
номер		имя клиента	Stoking
		адрес	
		контакты	Sergey
		телефон	

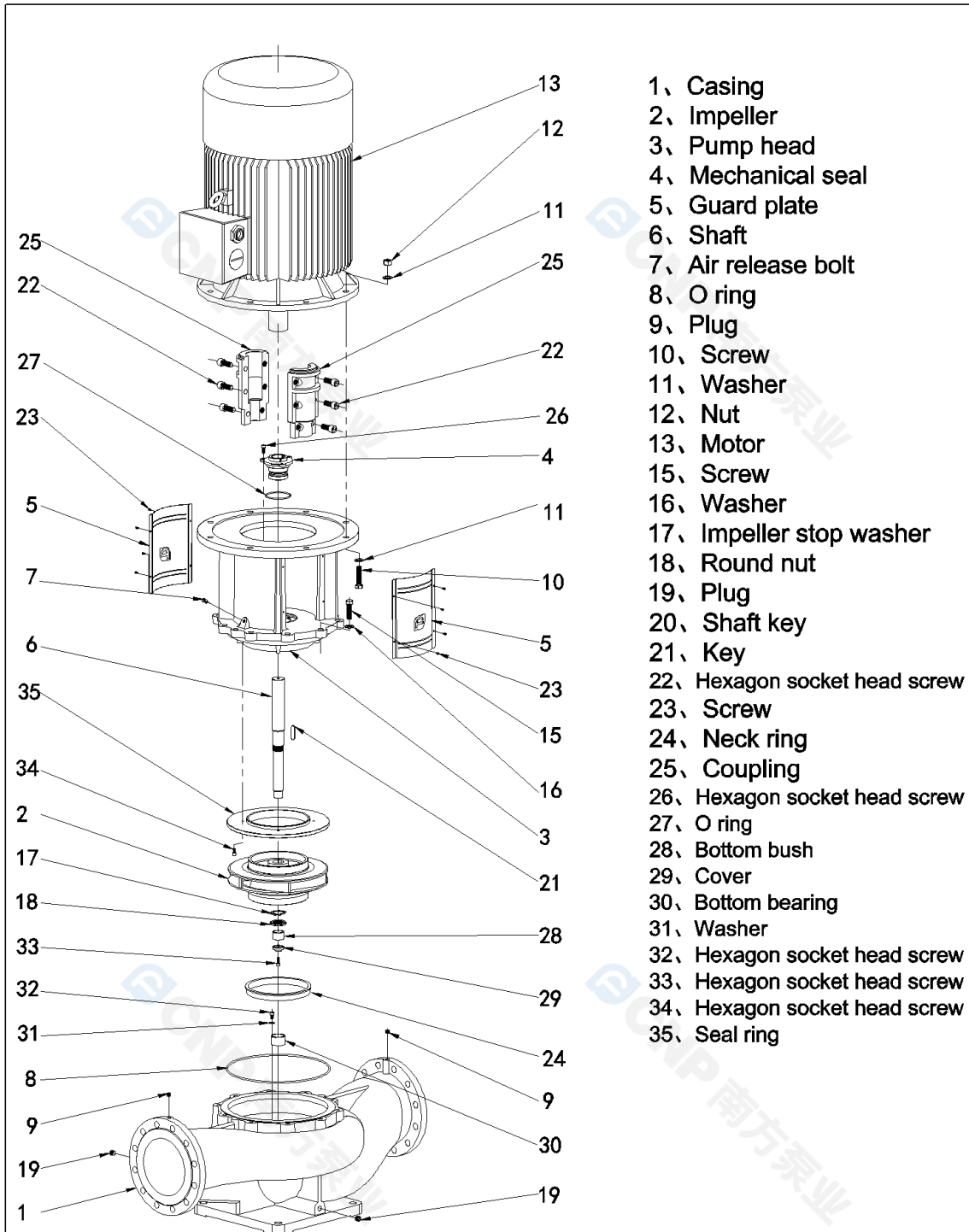

- 1、Casing
- 2、Impeller
- 3、Pump head
- 4、Mechanical seal
- 5、Guard plate
- 6、Shaft
- 7、Air release bolt
- 8、O ring
- 9、Plug
- 10、Screw
- 11、Washer
- 12、Nut
- 13、Motor
- 15、Screw
- 16、Washer
- 17、Impeller stop washer
- 18、Round nut
- 19、Plug
- 20、Shaft key
- 21、Key
- 22、Hexagon socket head screw
- 23、Screw
- 24、Neck ring
- 25、Coupling
- 26、Hexagon socket head screw
- 27、O ring
- 28、Bottom bush
- 29、Cover
- 30、Bottom bearing
- 31、Washer
- 32、Hexagon socket head screw
- 33、Hexagon socket head screw
- 34、Hexagon socket head screw
- 35、Seal ring

**E-TD200~TD250-090901 Easy-disassemble**

 <b>南方泵业</b>	<b>Рисунок модели</b> <b>TD200-31/4</b>	завод - изготовитель	Nanfang Pump Industry Co.,Ltd (CNP)
		адрес	Hangzhou, Zhejiang, China
название проекта		телефон	86-571-88637351
		дата	2026.04.07
номер		имя клиента	Stoking
		адрес	
		контакты	Sergey
		телефон	



 <b>南方泵业</b>	<b>Заказ</b> <b>TD200-31/4</b>	завод - изготовитель	Nanfang Pump Industry Co.,Ltd (CNP)
		адрес	Hangzhou, Zhejiang, China
		телефон	86-571-88637351
		дата	2026.04.07
		имя клиента	Stoking
название проекта		адрес	
номер		контакты	Sergey
		телефон	

Модель : TD200-31/4

Номер : 1100150099

Цена :

Количество : 1

Общая цена :

Инструкция по

