

Технический паспорт № 206402 от 27.03.2026

Воздухонагреватель Cyclone SHW-206402-930 x 425 x 4R. Заводской № _____

Рабочая температура T_p , °C	до +150
Рабочее давление P_p , МПа	до 1.6

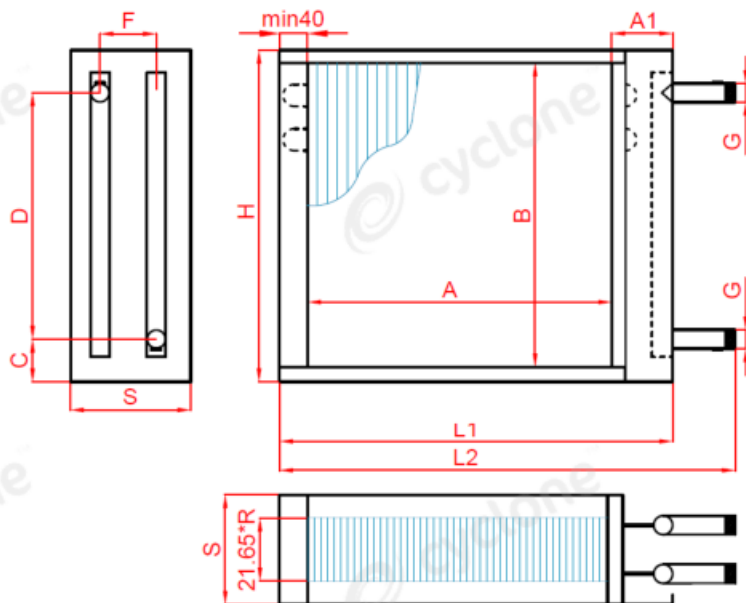

* изображение спускных пробок на эскизе является условным

 Вариант исполнения: Стандарт
 Коллектор: Стальной с резьбой

Технические характеристики		
Расход воздуха	м³/ч	3557
Скорость воздуха	м/с	2.5
Потеря давления возд.	Па	71.84
Температура воздуха на входе	°C	-28
Влажность воздуха на входе	%	90
Температура воздуха на выходе	°C	46.9
Влажность воздуха на выходе	%	0.3934
Тепловая мощность номинальная	кВт	107.2
Тепловая мощность максимальная	кВт	107.2
Теплоноситель		Вода
Расход теплоносителя	м³/ч	3.79
Падение давления по теплоносителю	кПа	1.70
Температура теплоносителя на входе	°C	95
Температура теплоносителя на выходе	°C	70
Внутренний объём теплообменника	дм³	6.503
Площадь теплообменной поверхности	м²	25.56
Вес теплообменника	кг	21.4
6.28.CU.12.AL.17.04.0930.25.W.X.X.034.068.R 1 1/2" L		

A	A1	S	B	C	D	F	G	H	L1	L2
930	115	137	425	34	387	65	1 1/2"	455	1085	1235

 Теплообменник испытан под давлением 2.1 МПа. Используется медная трубка 9,52 мм
 Гарантийный срок: 36 месяцев.