

**ИНСТРУКЦИЯ
ПО ЭКСПЛУАТАЦИИ**

Hisense
INVERTER EXPERT

СПЛИТ-СИСТЕМЫ

**HEAVY DC
INVERTER**



Содержание

Назначение прибора	2
Правила безопасности	2
Схема прибора и его составных частей	4
Описание дисплея внутреннего блока.....	7
Общие требования к установке	9
Описание пульта ДУ	31
Инструкция по эксплуатации	33
Описание проводного пульта.....	38
Обслуживания проводного пульта управления	46
Как выполнить установку пульта.....	47
Настройка внутренних параметров пульта управления.....	48
Настройка параметров внутреннего блока.....	52
Уход и техническое обслуживание.....	54
Устранение неполадок.....	56
Технические характеристики	57
Условия эксплуатации	60
Коды ошибок	61
Сертификация.....	32
Транспортировка и хранение.....	62
Утилизация	62
Комплектация	63

Модели внутренних и наружных блоков

Внутренние блоки					
Канальные внутренние блоки	AUD-18UX4SKL4	AUD-24UX4SLL4	AUD-36UX4SHL4	AUD-48UX4SHH4	AUD-60UX4SHH4
Кассетные внутренние блоки	AUC-18UR4SAA2	AUC-24UR4S1GA	AUC-36UR4SGA	AUC-48UX4SFA	AUC-60UX4SFA
Напольно-потолочные внутренние блоки	AUV-18UR4SA2	AUV-24UR4S1A	AUV-36UR4SB	AUV-48UR4SC	AUV-60UR4SC
Наружные блоки	AUW-18U4SS	AUW-24U4SF1	AUW-36U4S1A	AUW-48U6SP1	AUW-60U6SP1

Информация, изложенная в данной инструкции, действительна на момент публикации. Производитель оставляет за собой право изменять технические характеристики изделий с целью улучшения качества без уведомления покупателей. В тексте и цифровых инструкциях могут быть допущены опечатки.

Назначение прибора

Полупромышленные сплит-системы кондиционирования воздуха серии HEAVY DC INVERTER торговой марки HISENSE предназначены для охлаждения, нагрева, осушения и вентиляции воздуха в общественных и коммерческих зонах, производственных помещениях, где соблюдаются общие требования к установке и эксплуатации (обозначенные в данном мануале). Не предназначены для бытового применения. Сплит-система состоит из двух компонентов: 1 внутреннего и 1 наружного блоков.

Правила безопасности

- Перед началом эксплуатации необходимо внимательно изучить данное Руководство по эксплуатации и строго следовать всем инструкциям, которые в нем приведены.
- Монтаж кондиционера должен осуществляться только квалифицированным специалистом с соблюдением все требований, указанных в «Руководстве по монтажу полупромышленных систем Hisense».
- Необходимо обеспечить свободное пространство в зоне воздухозабора и воздухоотдачи внутреннего и наружного блока. Перекрытие зон воздухозабора или воздухоотдачи может привести к падению производительности кондиционера, к его перегреву и выходу из строя.
- Необходимо отключать питание кондиционера перед техническим обслуживанием.
- Ремонт кондиционера должен осуществляться только квалифицированным персоналом авторизованного сервисного центра.
- Не допускается размещение рядом с блоком распылителей и горючих смесей.
- Не допускается отключение питания блока при помощи автоматического выключателя при включенном приборе. Это может привести к пожару.

Важно!

Изготовитель и предприятие изготовитель снимают с себя любую ответственность за возможный вред, прямо или косвенно нанесенный данным прибором людям, животным, имуществу в случае, если это произошло в результате несоблюдения

правил и условий эксплуатации, установки прибора, умышленных или неосторожных действий потребителя и/или третьих лиц, а также в случае ситуаций, вызванных природными и/или антропогенными форс-мажорными явлениями.

Условные обозначения, используемые в данной инструкции



Не делайте этого



Необходимо заземление



Будьте внимательны в данной ситуации



Предупреждение! Неправильное использование может стать причиной серьезных повреждений, таких как смерть или травма.

Правила безопасности



Установка кондиционера должна осуществляться только квалифицированным специалистом

















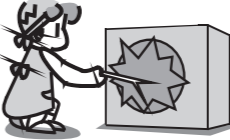

 Параметры электропитания должны строго соответствовать параметрам электропитания, указанным в данном руководстве в разделе Технические характеристики.	  Надежно подсоедините шнур источника питания во избежание поражения электрическим током.	  Не допускается отключение питания блока при помощи автоматического выключателя из розетки при включенном приборе. Это может привести к пожару.
  Не допускается пережимание шнура кабеля питания, т.к. это может привести к его повреждению и как следствие поражению электрическим током.	  Не допускается попадание инородных предметов в наружный блок.	 Долговременное нахождение под потоком холодного воздуха вредно для Вашего здоровья. Отрегулируйте подачу воздуха таким образом, чтобы не находился постоянно под его воздействием.
  При возникновении ошибки в процессе работы прибора отключите прибор при помощи пульта управления.	  Ремонт кондиционера должен осуществляться только квалифицированным персоналом авторизованного сервисного центра.	 Не допускается размещение рядом с блоком распылителей и горючих смесей.
  Не допускается нажатие кнопок управления влажными руками.	  Не допускается размещение посторонних предметов на наружном блоке.	  Кондиционер должен быть заземлен.

Схема прибора и его составных частей

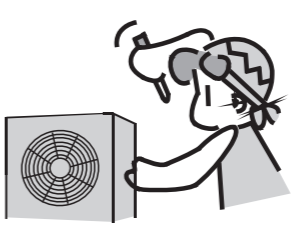
Сплит-системы канального типа

AUD-18UX4SKL4, AUD-24UX4SLL4, AUD-36UX4SHL4, AUD-48UX4SHH4, AUD-60UX4SHH4

Внутренний блок (типоразмер 18/24/36)

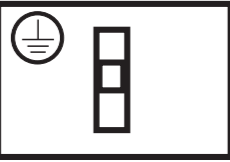
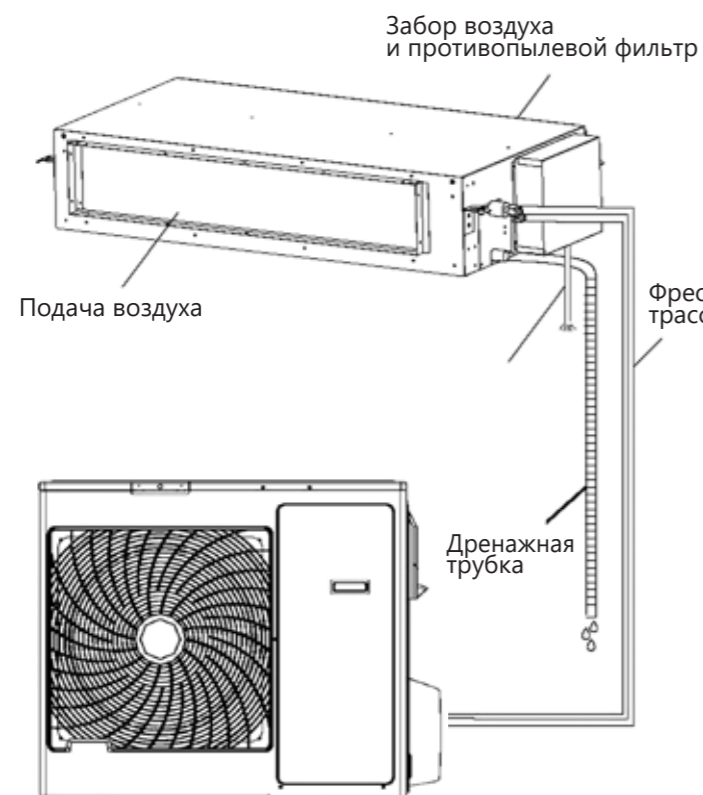

Внутренний блок (типоразмер 48/60)

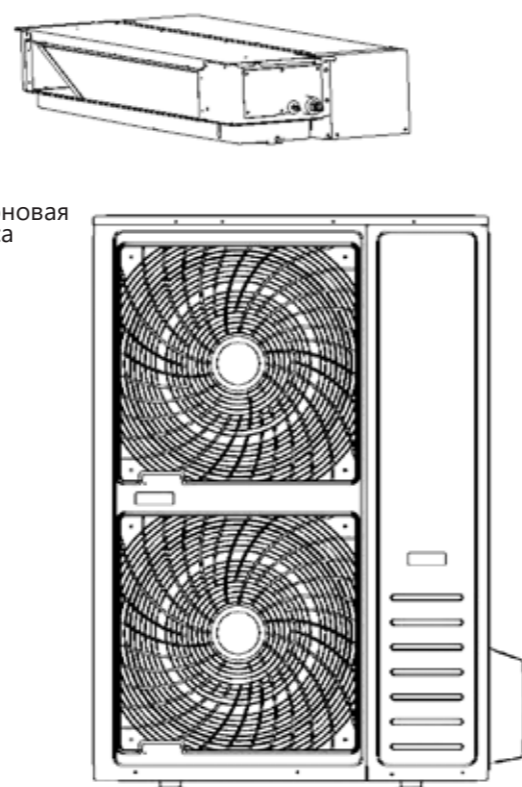

Наружный блок (типоразмер 18/24/36)

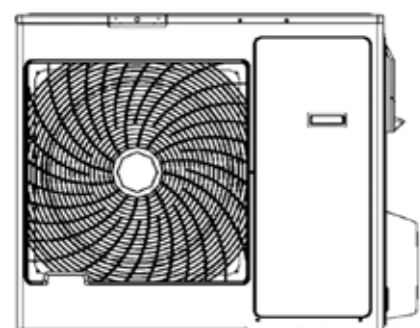

Наружный блок (типоразмер 48/60)

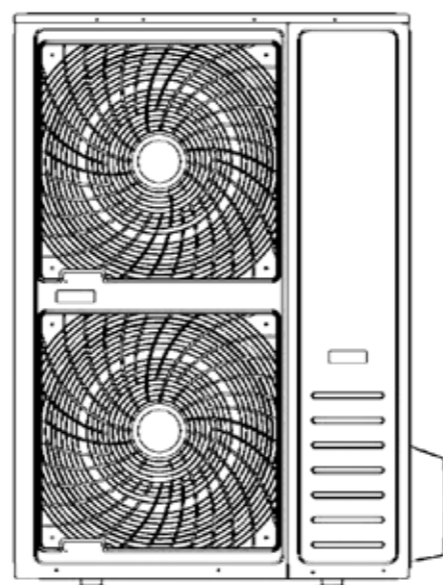

 **Примечание:** изображение прибора на схемах может отличаться от реального.

Схема прибора и его составных частей

Сплит-системы кассетного типа

AUC-18UR4SAA2, AUC-24UR4S1GA, AUC-36UR4SGA, AUC-48UX4SFA, AUC-60UX4SFA

Внутренний блок (типоразмер 18)

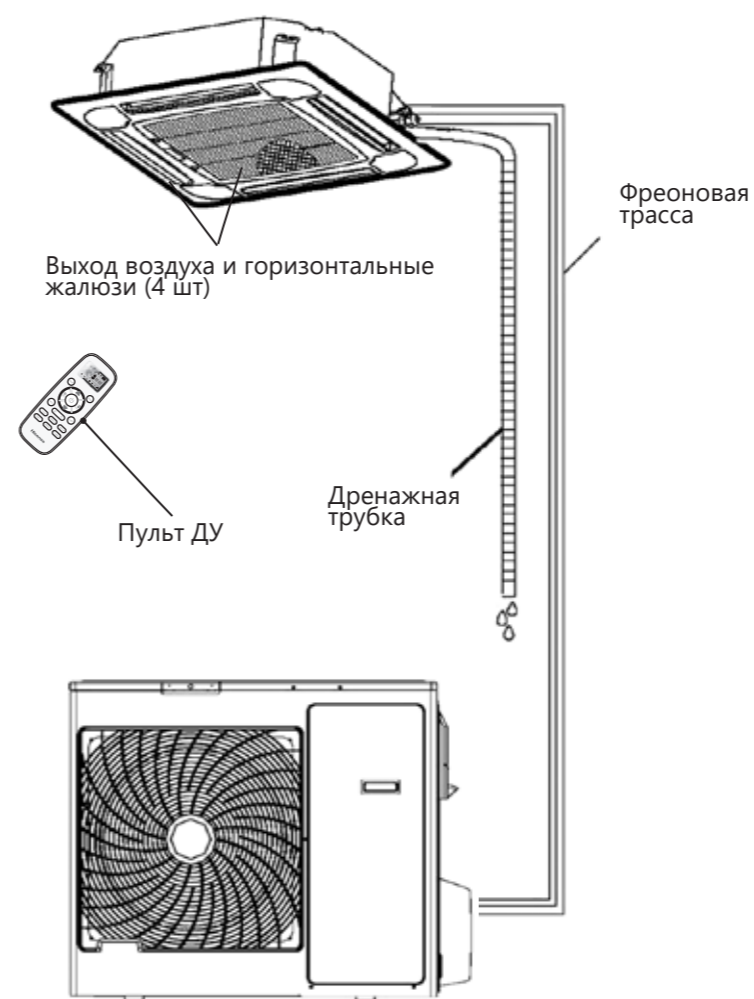

Наружный блок (типоразмер 18/24/36)

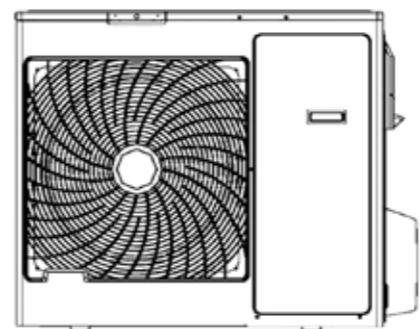

Внутренний блок (типоразмер 24/36/48/60)

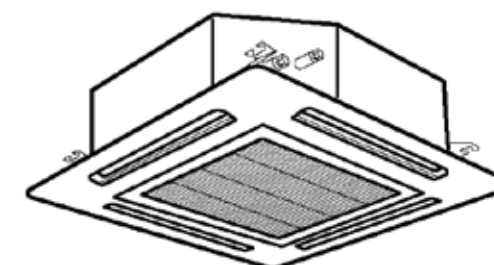

Наружный блок (типоразмер 48/60)

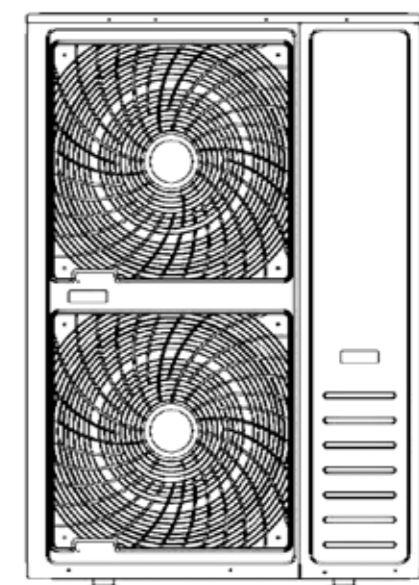

 **Примечание:** изображение прибора на схемах может отличаться от реального.

Схема прибора и его составных частей

Сплит-системы напольно-потолочного типа

AUV-18UR4SA2, AUV-24UR4S1A, AUV-36UR4SB, AUV-48UR4SC, AUV-60UR4SC

Внутренний блок

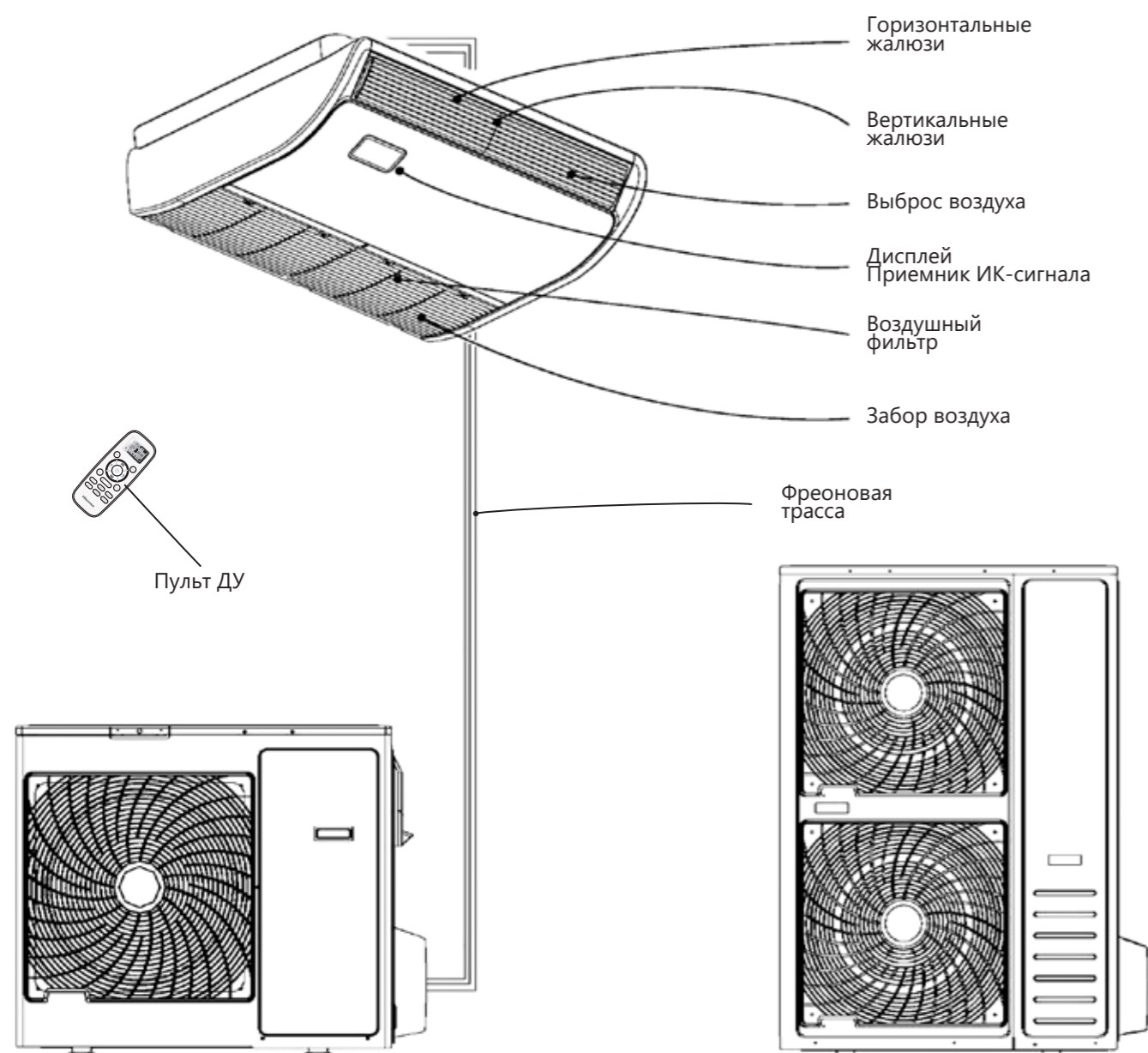

Наружный блок (типоразмер 18/24/36)

Наружный блок (типоразмер 48/60)

Примечание: изображение прибора на схемах может отличаться от реального.

Описание дисплея внутреннего блока

Для кассетных сплит-систем

Модель AUC-18UR4SAA2

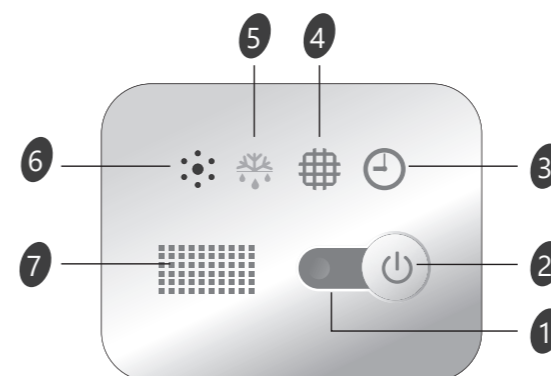

- 1 Индикатор RUN (красный)**
Индикатор горит во время работы блока, выключен когда блок не работает или находится в режиме SLEEP.
- 2 Кнопка аварийного включения/выключения блока без пульта ДУ.**
Включение / выключение блока и сброс индикации загрязнения фильтра.
- 3 Индикатор TIMER (зеленый)**
Индикатор горит при работе функции таймера. Индикатор гаснет, когда функция таймера прекращает свою работу.
- 4 Индикатор FILTER CLEAN (желтый)**
Индикатор горит, когда необходимо осуществить очистку или замену противопылевого фильтра.
- 5 Индикатор DEFROST (зеленый)**
Индикатор горит когда активируется режим разморозки наружного блока (в режиме нагрева), и гаснет, когда режим разморозки закончен.
- 6 Динамик**
Динамик издает звук подтверждения получения команды.
- 7 Окно приемника ИК-сигналов**
Предназначено для получения сигналов от ИК-пульта управления.

Модели AUC-24UR4S1GA, AUC-36UR4SGA, AUC-48UX4SFA, AUC-60UX4SFA

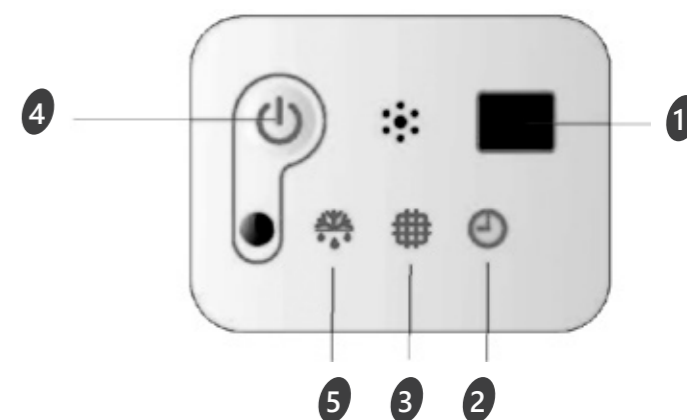

- 1 Индикатор загрязнения фильтра:**
загорается, когда необходимо осуществить очистку или замену воздушного фильтра (Цвет - желтый).
- 2 Индикатор TIMER (зеленый)**
Индикатор горит при работе функции таймера. Индикатор гаснет, когда функция таймера прекращает свою работу.
- 3 Индикатор FILTER CLEAN (желтый)**
Индикатор горит, когда необходимо осуществить очистку или замену противопылевого фильтра.
- 4 Кнопка аварийного включения/выключения блока без пульта ДУ.**
Включение / выключение блока и сброс индикации загрязнения фильтра.
- 5 Индикатор DEFROST (зеленый)**
Индикатор горит когда активируется режим разморозки наружного блока (в режиме нагрева), и гаснет, когда режим разморозки закончен.

Описание дисплея внутреннего блока

Для напольно-потолочных сплит-систем

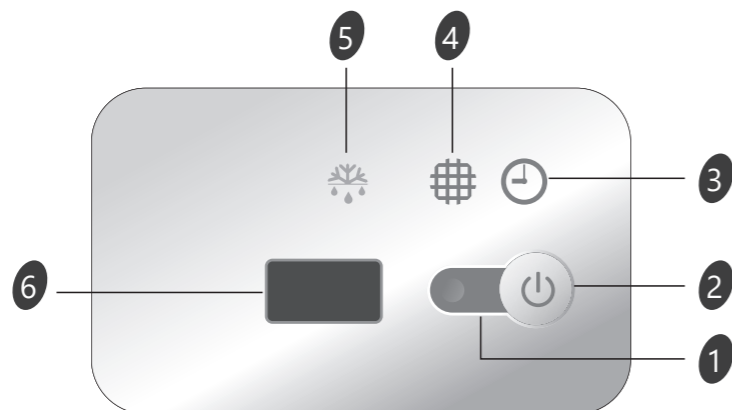

1 Индикатор RUN (красный)

Индикатор горит во время работы блока, выключен когда блок не работает или находится в режиме SLEEP.

2 Кнопка аварийного включения/выключения блока без пульта ДУ

Включение / выключение блока и сброс индикации загрязнения фильтра.

3 Индикатор TIMER (зеленый)

Индикатор горит при работе функции таймера. Индикатор гаснет, когда функция таймера прекращает свою работу.

4 Индикатор FILTER CLEAN (желтый)

Индикатор горит, когда необходимо осуществить очистку или замену противопылевого фильтра.

5 Индикатор DEFROST (зеленый)

Индикатор горит когда активируется режим разморозки наружного блока (в режиме нагрева), и гаснет, когда режим разморозки закончен.

6 Окно приемника ИК-сигналов

Предназначено для получения сигналов от ИК-пульта управления.

Общие требования к установке

Требования по установке внутреннего блока

- Устанавливайте внутренний блок вдали от нагревательных приборов, источников пара или горючих газов.
- Выберите место, где ничего не будет препятствовать входящему и исходящему потокам воздуха из внутреннего блока.
- Убедитесь, что конденсат от внутреннего блока будет отводиться полностью и беспрепятственно. Также убедитесь в надёжности и герметичности всех соединений отвода конденсата. Проверьте что все трубы надёжно теплоизолированы.
- Трубопровод отвода конденсата должен быть проложен с наклоном, обеспечивающим удаление конденсата самотеком (при условии, если не используются специализированные дренажные помпы, иначе следуйте рекомендациям в инструкции к дренажной помпе).
- Убедитесь, что блок полностью выровнен. Неправильная установка может привести к обратному сливу дренажа по дренажной трубе в блок или утечке конденсата.
- Если блок наклонён против направления потоков конденсата (сторона дренажной трубы поднята), датчик может работать со сбоями и может появиться утечка конденсата.

- При установке блока, если дюбели были встроены заранее, убедитесь, что они не ослабли из-за усадки бетона.
- Убедитесь, что применяемые крепежные шпильки выдержат вес внутреннего блока.
- Не устанавливайте внутренний блок над входом в помещение.
- Определите и запомните место прохождения скрытой проводки, чтобы не повредить её при монтаже.
- Минимальная длина трубопровода хладагента составляет 3 или 4 метра (в зависимости от модели кондиционера). Это ограничение необходимо для снижения вибрации и шума.
- При изменении длины трубопровода свыше номинальной (стандартной), скорректируйте количество хладагента в холодильном контуре в соответствии с рекомендациями.
- При установке внутреннего блока убедитесь, что соблюдаются требования по минимальным расстояниям до препятствий (см. рисунок).

Для блоков канального типа

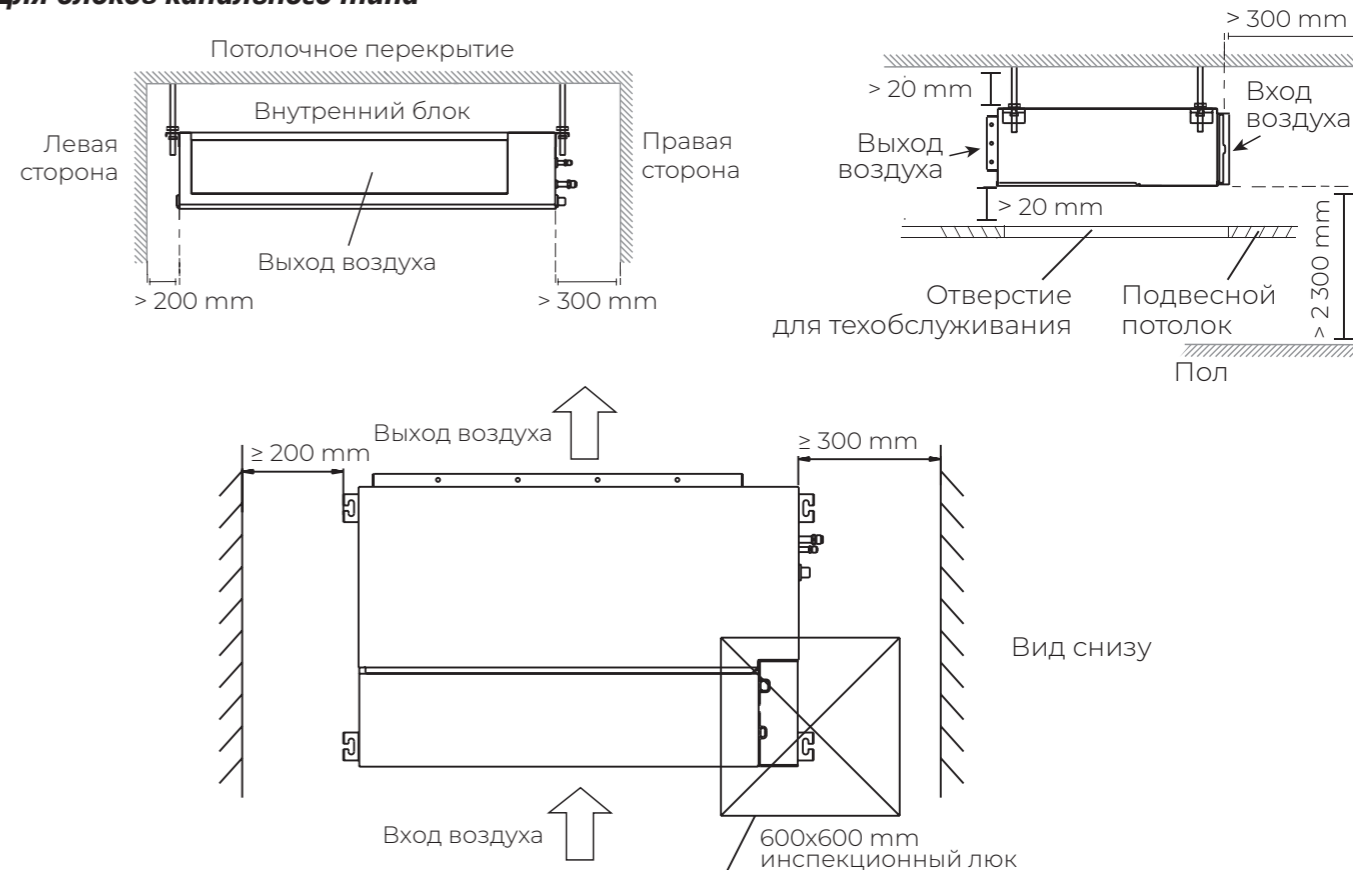

Общие требования к установке

Для блоков кассетного типа

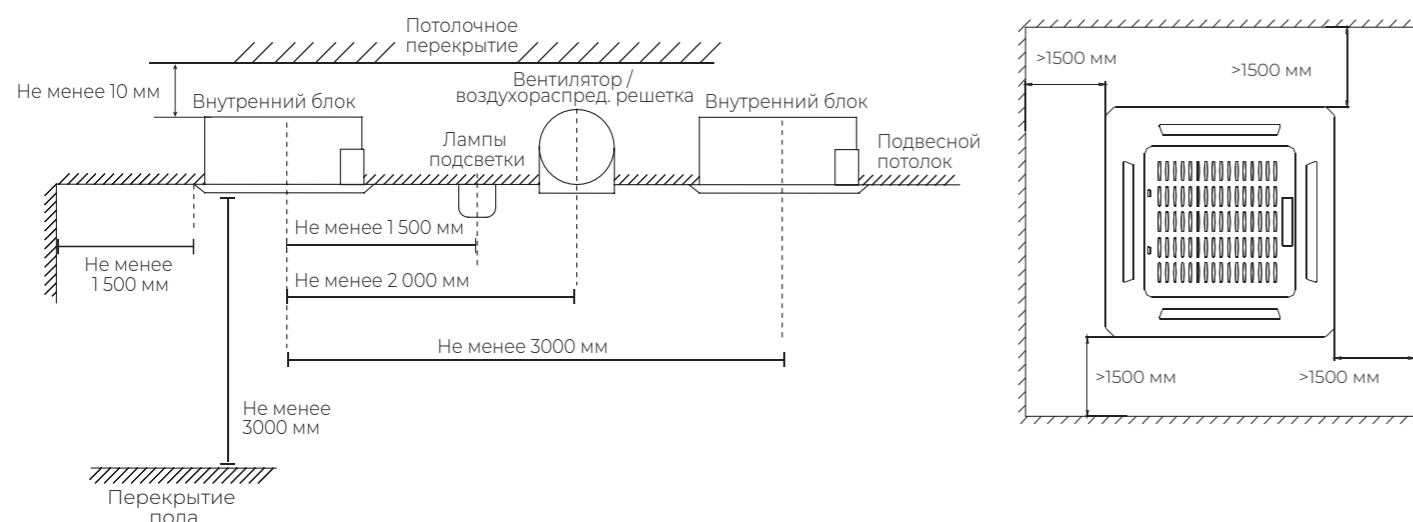

Для блоков напольно-потолочного типа

Потолочное положение

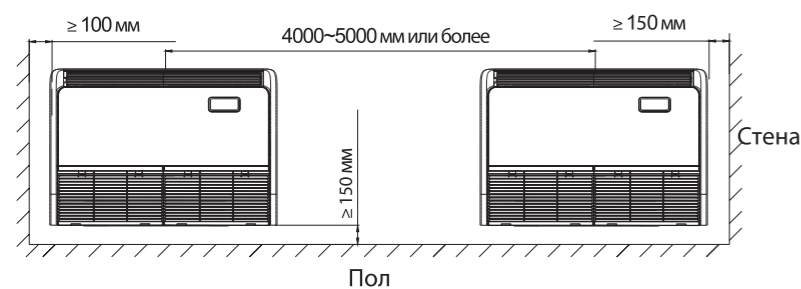
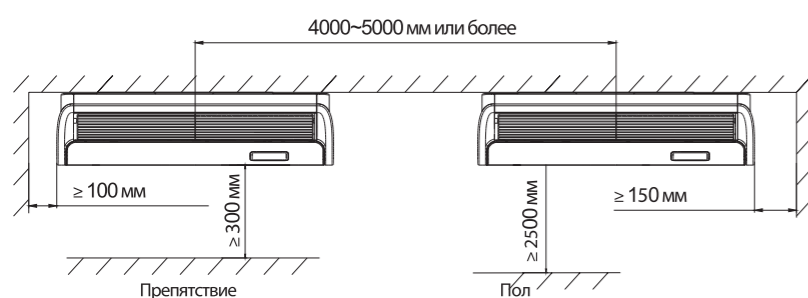

Напольное положение

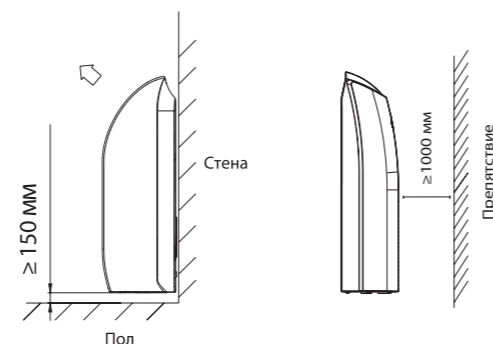
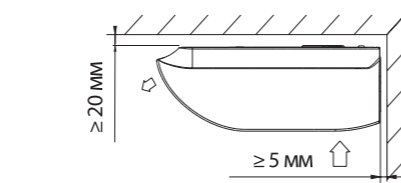

Общие требования к установке

Изменение стороны забора воздуха (внутренние блоки канального типа)

При необходимости, вы можете изменить сторону забора воздуха (только для внутренних блоков канального типа) — с задней на нижнюю или наоборот.

Для этого:

- Открутите крепежные элементы фланца с текущего направления забора воздуха;
- Открутите блокирующую панель с нового направления забора воздуха;
- Поменяйте их местами. При необходимости, согните блокирующую панель по пунктирной линии (только для некоторых моделей).

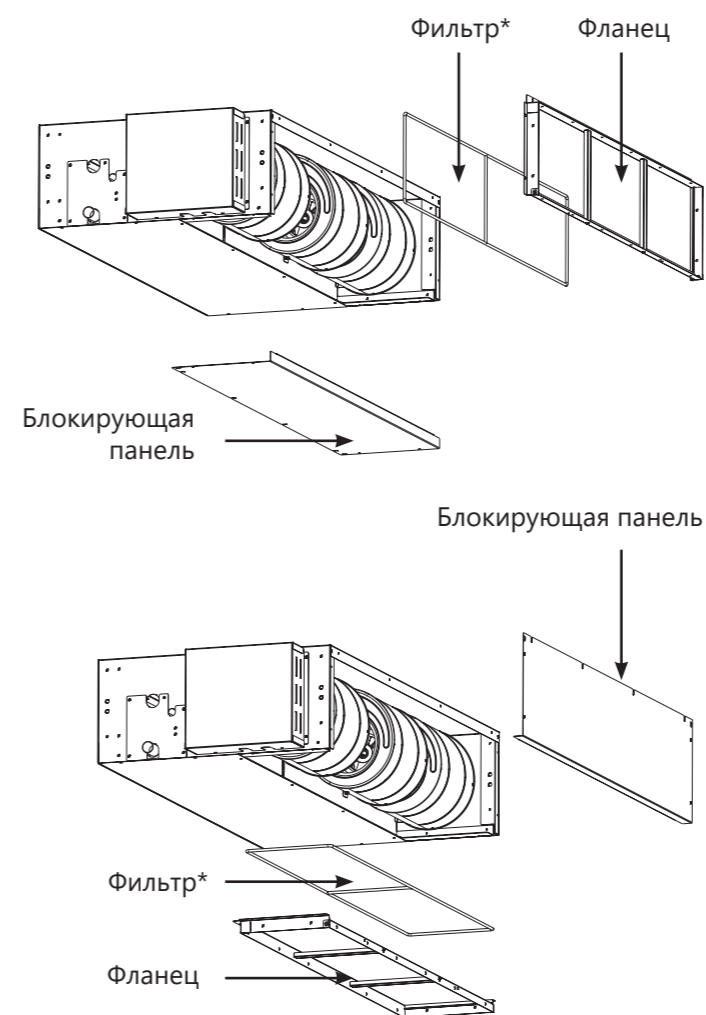

* Для некоторых моделей

Рекомендации по подключению воздуховодов:

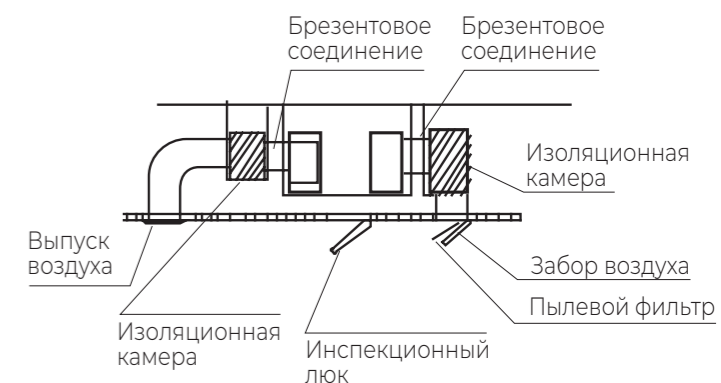

Примечание:
Данная схема приведена только для ознакомления только для блоков канального типа

Запрещается устанавливать внутренние блоки сплит-систем в следующих местах:

- В местах, в которых присутствуют минеральные или пищевые масла (или их пары), например, на кухнях или в технических помещениях.
- В условиях присутствия вызывающих коррозию газов, например, сернистых.
- В условиях сильных колебаний напряжения в сети (на промышленных предприятиях).
- В автомобильном транспорте или на водном транспорте.
- В местах, где присутствуют сильные электромагнитные поля.
- В местах, где имеются горючие газы или материалы.
- В местах, где имеются пары кислот и щелочей, а также в других особых условиях.
- В местах, где в окружающем воздухе присутствует большое количество взвешенных механических частиц.

Общие требования к установке

Блоки кассетного типа, типоразмер 18

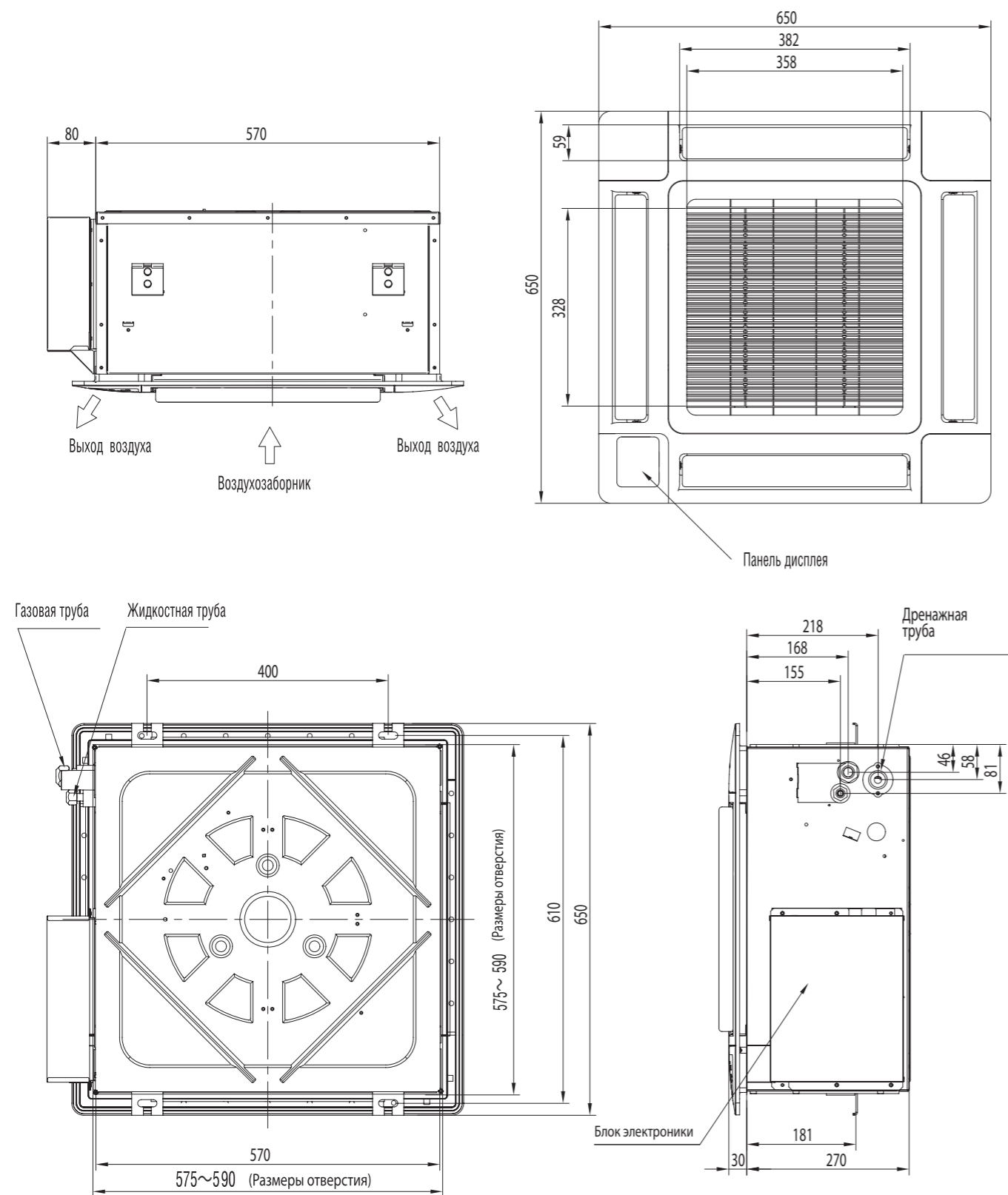

Все размеры приведены в мм

Общие требования к установке

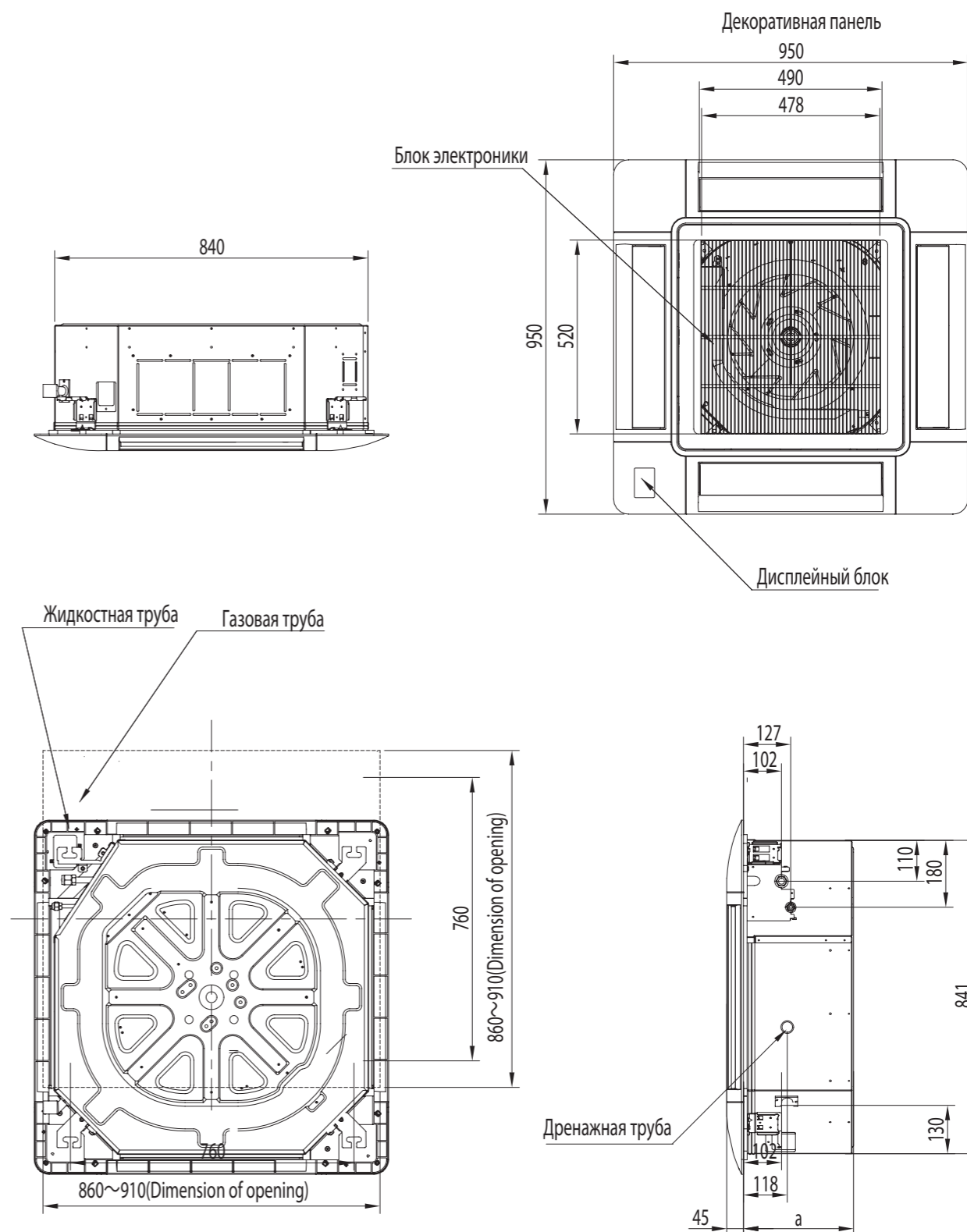

Типоразмер	a
24	248
36	248
48	298
60	298

Все размеры приведены в мм

Общие требования к установке

Блоки напольно-потолочного типа, типоразмеры 18/24/36/48/60

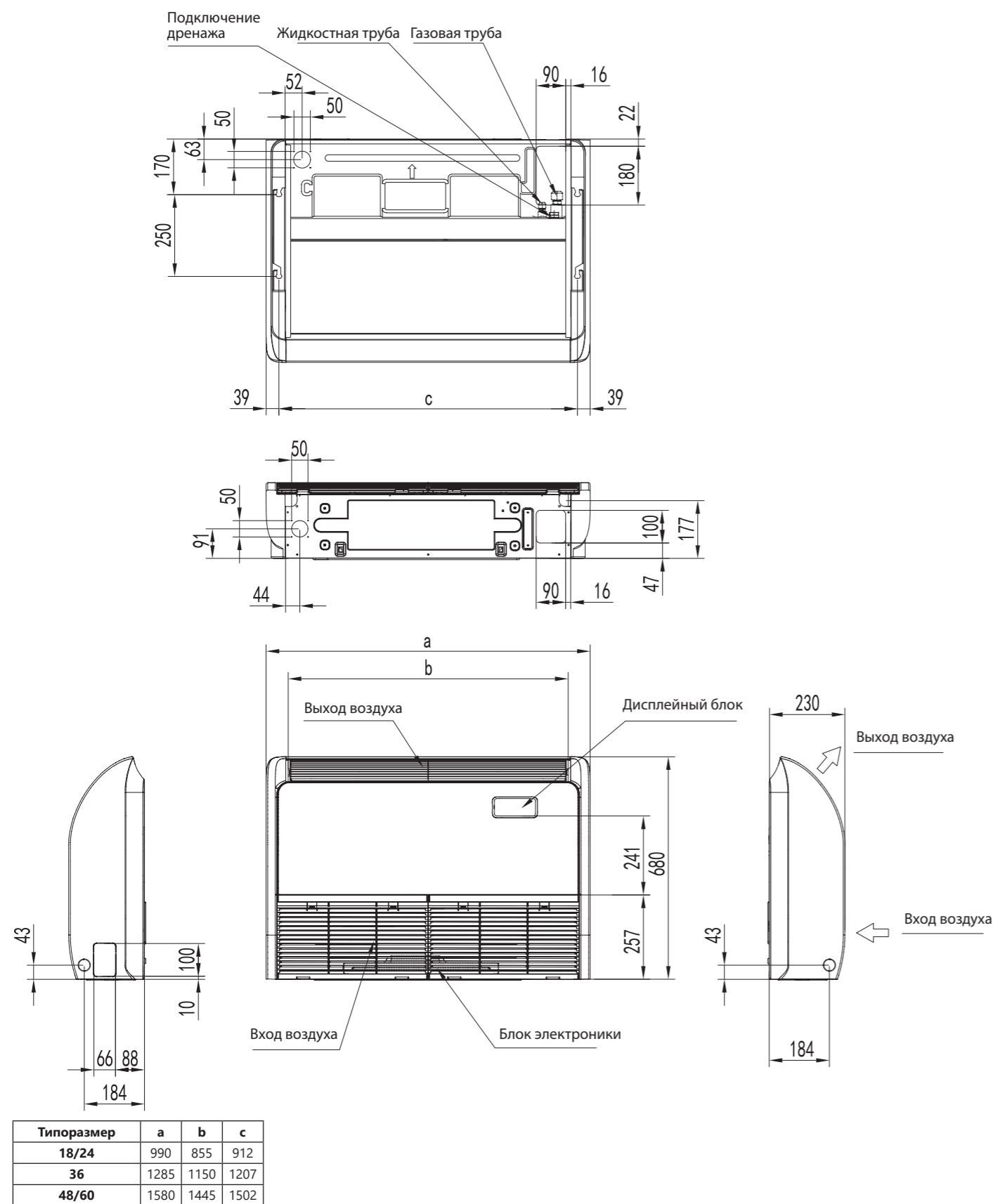

Все размеры приведены в мм

Общие требования к установке

Изменение статического давления

Канальные полупромышленные блоки Hisense имеют возможность изменения стандартной уставки внешнего статического напора.

Для изменения уставки внешнего статического напора:

1. Отключите электропитание кондиционера;
2. Откройте блок электроники внутреннего блока кондиционера;
3. Найдите на плате управления внутреннего блока разъем CN10 (разъем питания вентилятора) и проследите его до ближайшего коннектора;
4. Расстыкуйте коннектор (по умолчанию используется белый коннектор, низкая уставка статического напора) и подключите двигатель вентилятора с помощью другого коннектора (красного цвета). Это будет означать переключение работы двигателя вентилятора на работу с более высокой уставкой статического давления.

5. Закройте блок электроники кондиционера и подключите электропитание.

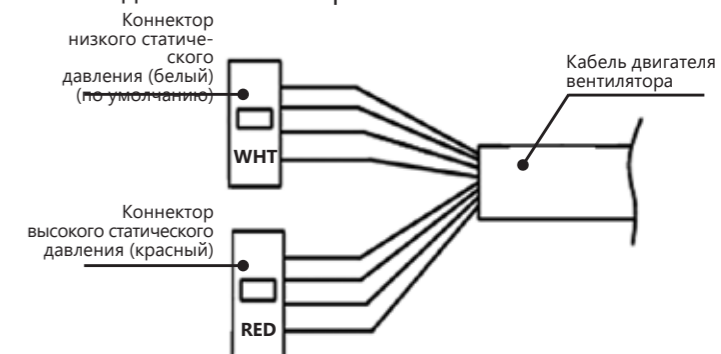

Модель (типоразмер)	Уставка низкого статического давления	Уставка высокого статического давления
AUD-18UX4SKL4	10 Па	30 Па
AUD-24UX4SLL4	50 Па	80 Па
AUD-36UX4SHL4	50 Па	80 Па
AUD-48UX4SHH4	80 Па	120 Па
AUD-60UX4SHH4	80 Па	120 Па

Примечание:
По умолчанию используется коннектор низкого статического давления (белый). При использовании высокого статического давления, уровень шума внутреннего блока может увеличиться.

Общие требования к установке

Рекомендации по организации системы отвода дренажа от внутренних блоков

Подключение дренажного шланга ко внутренним блокам канального типа

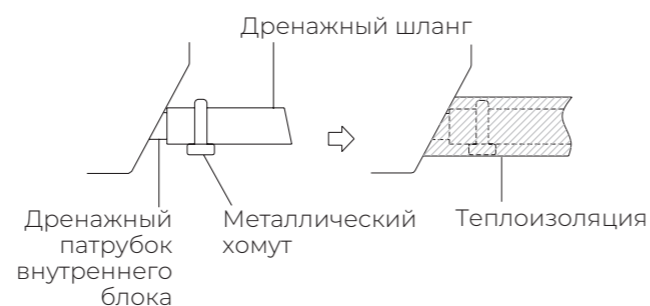

Прокладка дренажного шланга

Основная магистраль дренажного трубопровода в обязательном порядке должна быть проложена с уклоном не менее 1:100 (1 см высоты на 100 см длины).

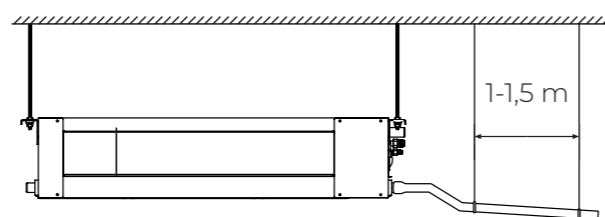

Уклон 1:100

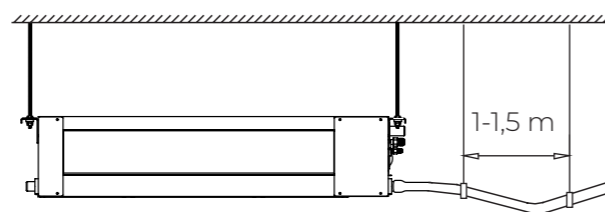

Установка блока без встроенной дренажной помпы

При прокладке дренажного трубопровода, не допускайте образования

- Подъемов и петель на основной длине трубопровода.
- Не опускайте конец дренажного трубопровода в воду.
- Выход дренажного трубопровода должен находиться как минимум в 5 см от уровня земли (для предотвращения его загрязнения и блокировки).

При подключении нескольких внутренних блоков к одной системе удаления дренажа, воспользуйтесь следующими рекомендациями.

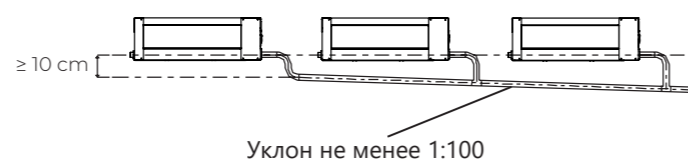

Уклон не менее 1:100

Общие требования к установке

Подключение дренажного шланга ко внутренним блокам кассетного типа

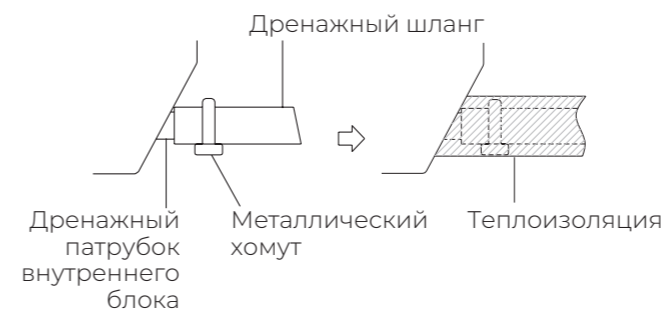

Прокладка дренажного шланга

Основная магистраль дренажного трубопровода в обязательном порядке должна быть проложена с уклоном не менее 1:100 (1 см высоты на 100 см длины).

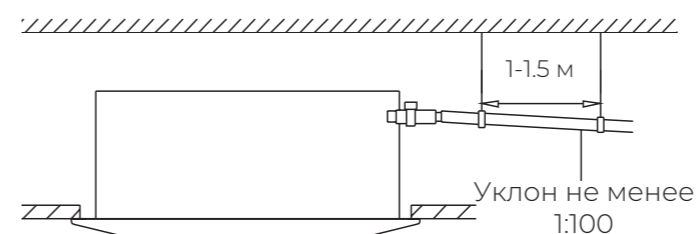

Уклон не менее 1:100

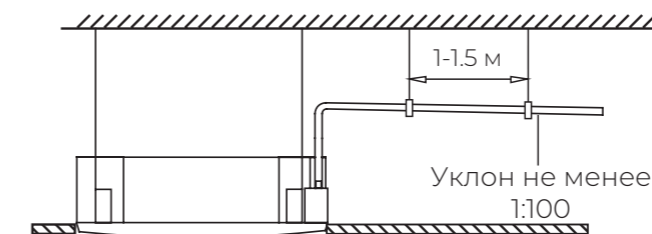

Уклон не менее 1:100

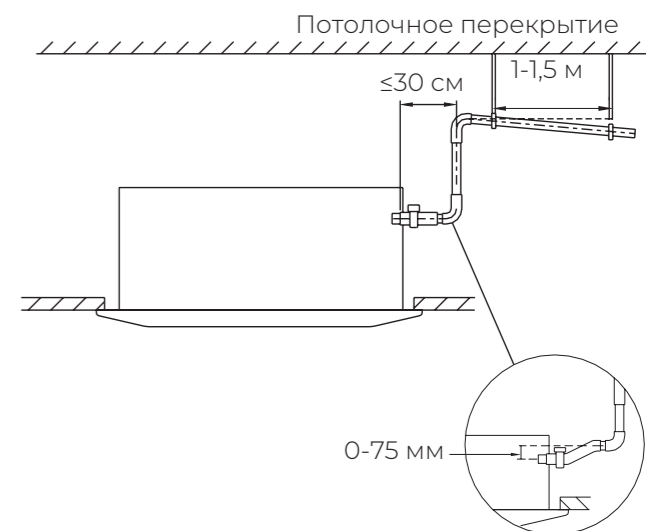
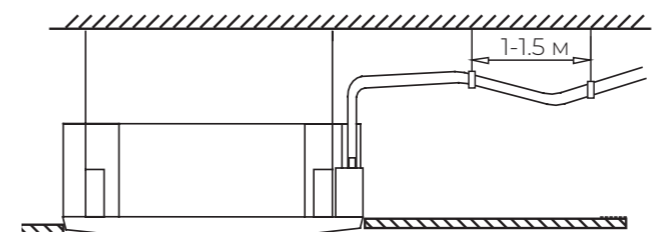

При прокладке дренажного трубопровода, не допускайте образования

- Подъемов и петель на основной длине трубопровода.
- Не опускайте конец дренажного трубопровода в воду.
- Выход дренажного трубопровода должен находиться как минимум в 5 см от уровня земли (для предотвращения его загрязнения и блокировки).

При подключении нескольких внутренних блоков к одной системе удаления дренажа, воспользуйтесь следующими рекомендациями.

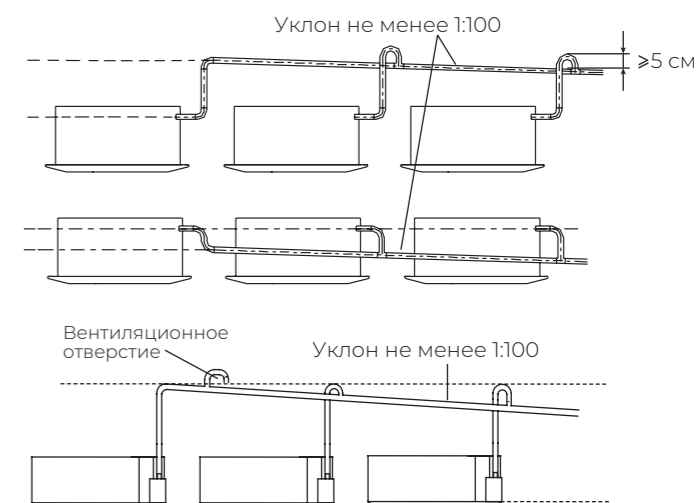

Рекомендации по организации системы отвода дренажа от внутренних блоков

Подключение дренажного шланга ко внутренним блокам напольно-потолочного типа

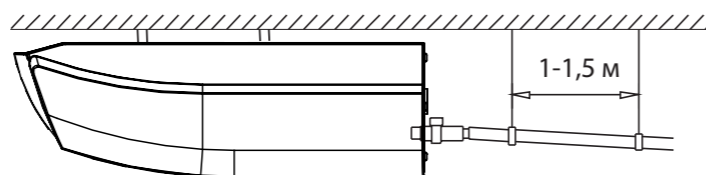
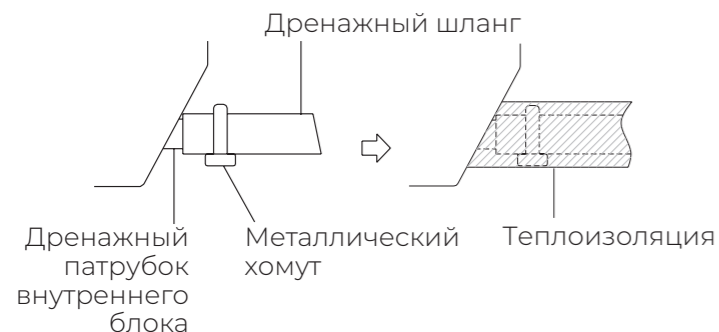

Прокладка дренажного шланга

Основная магистраль дренажного трубопровода в обязательном порядке должна быть проложена с уклоном не менее 1:100 (1 см высоты на 100 см длины).

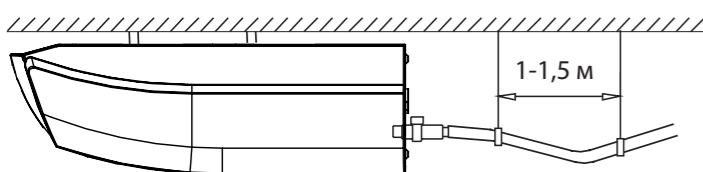
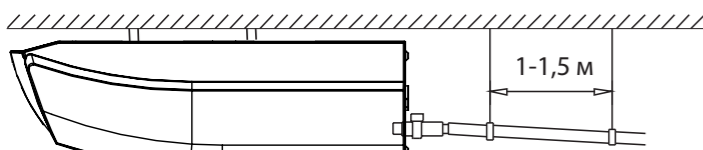

При прокладке дренажного трубопровода, не допускайте образования

- Подъемов и петель на основной длине трубопровода.
- Не опускайте конец дренажного трубопровода в воду.
- Выход дренажного трубопровода должен находиться как минимум в 5 см от уровня земли (для предотвращения его загрязнения и блокировки).

При подключении нескольких внутренних блоков к одной системе удаления дренажа, воспользуйтесь следующими рекомендациями.



Требования по установке наружных блоков сплит-систем:

- Если над наружным блоком установлен навес, защищающий от солнца или дождя, убедитесь, что он не препятствует теплообмену конденсатора наружного блока.
- Не помещайте животных или растения под входящим или исходящим воздушным потоком от наружного блока.
- Выбирайте место установки наружного блока, учитывая его вес, а также чтобы шум и вибрация были минимальными.
- Выбирайте место установки так, чтобы тёплый воздух от кондиционера и шум его работы не мешали окружающим.
- Устанавливайте наружный блок вдали от нагревательных приборов, источников тепла, пара или горючих газов.
- Убедитесь, что после установки наружный блок будет находиться строго в вертикальном положении. Не допускается перекося наружного блока при его работе.
- Если наружный блок устанавливается на крышу, убедитесь, что перепад высоты между внутренним и наружным блоком не превышает максимально допустимого значения (зависит от модели кондиционера).
- Убедитесь, что длина трассы между внутренним и наружным блоком не превышает максимально допустимого значения (зависит от модели кондиционера).
- Убедитесь, что структура перекрытий/ фасада и креплений выдержит вес оборудования.
- Если наружный блок устанавливается на крышу или стену/ фасад здания в труднодоступном месте, это может затруднить последующее сервисное обслуживание.
- При установке наружного блока убедитесь, что соблюдаются требования по минимальным расстояниям до препятствий (см. рисунок):

Минимальное расстояние до препятствий

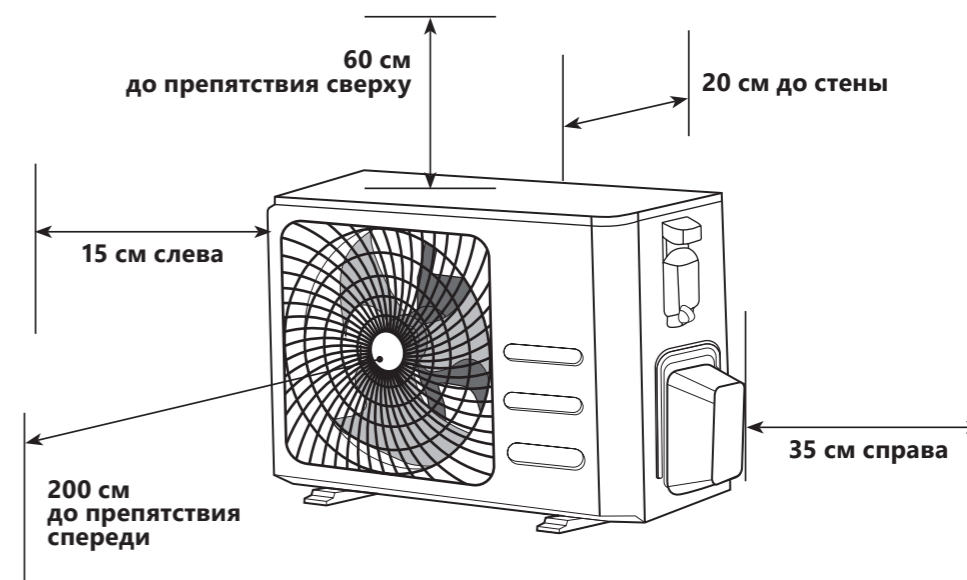

Общие требования к установке

Установка нескольких наружных блоков

При установке нескольких наружных блоков в одном месте (рядами), соблюдайте следующие соотношения размеров L, H и A.

	L	A
$L \leq H$	$L \leq 1/2H$	25 см
	$1/2H < L \leq H$	30 см
$L > H$	Установка невозможна	

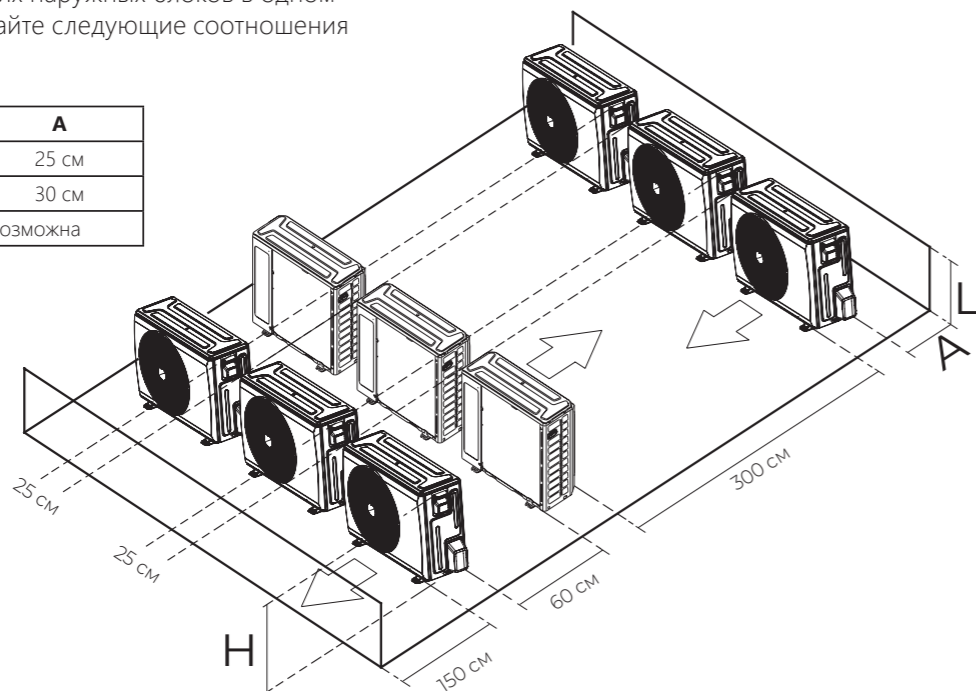

- В случае, если в месте установки возможны сильные порывы ветра (например, на побережье), убедитесь, что вентилятор вращается без затруднений, и блок расположен вдоль стены, или используйте заграждение от ветра (см. рисунок).
- По возможности устанавливайте наружный блок с подветренной стороны.

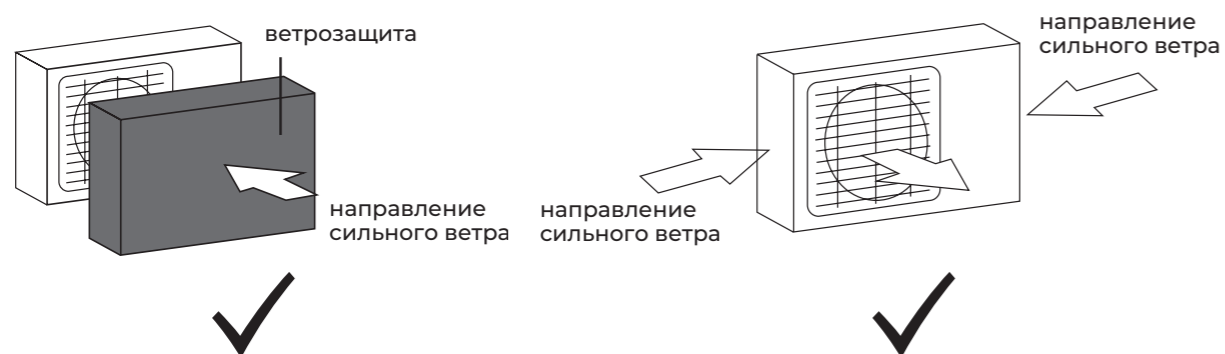

- Если наружный блок оснащён функцией теплового насоса, установите патрубок отвода конденсата наружного блока. По этому патрубку будет отводиться конденсат, образующийся при работе наружного блока в режиме нагрева.

Общие требования к установке

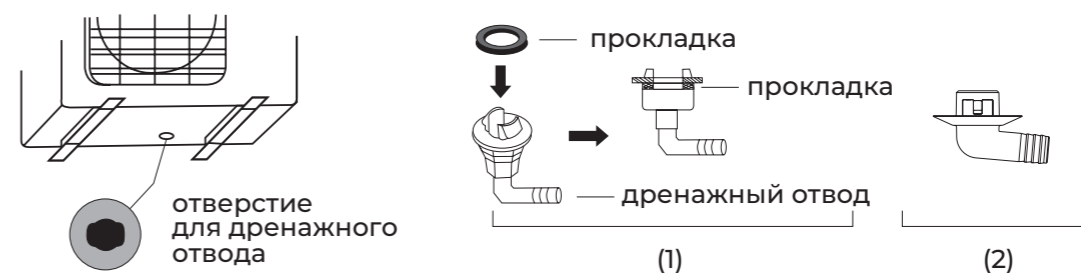

Примечание: изображение конструкции дренажного патрубка приведено для справки. Конструкция дренажного патрубка вашего кондиционера может отличаться (например, может отсутствовать резиновая прокладка).

Запрещается устанавливать наружные блоки сплит-систем в следующих местах:

- В местах, в которых присутствуют минеральные масла (или их пары), например, смазочные.
- В условиях морского климата с большим содержанием солей в воздухе (в зависимости от модели и вида антикоррозийной обработки наружного блока).
- В условиях присутствия вызывающих коррозию газов, например, сернистых.
- В условиях сильных колебаний напряжения в сети (на промышленных предприятиях).
- В автомобильном транспорте или на водном транспорте.
- В местах, где присутствуют сильные электромагнитные поля.
- В местах, где имеются горючие газы или материалы.
- В местах, где имеются пары кислот и щелочей, а также в других особых условиях.
- В местах, где в окружающем воздухе присутствует большое количество взвешенных механических частиц.
- В помещениях.

Установочные данные для наружных блоков:

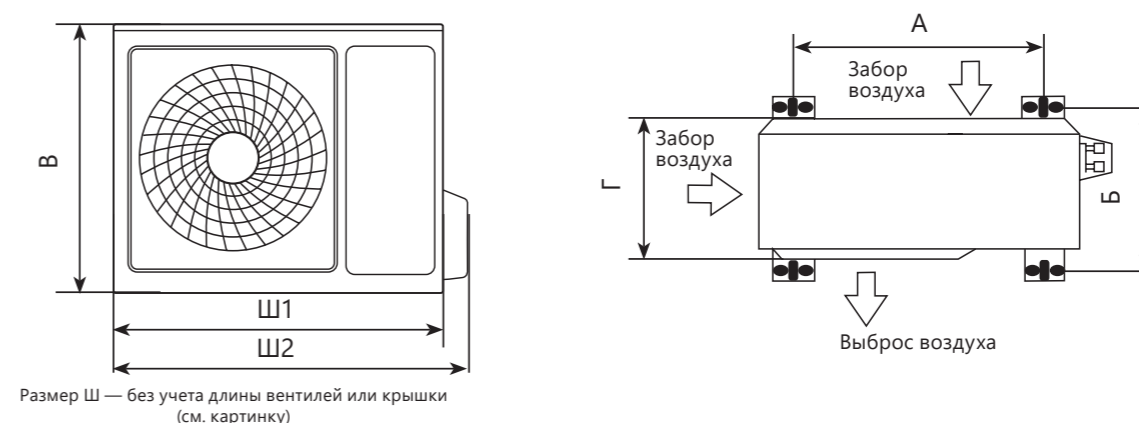

Размер Ш — без учета длины вентиля или крышки (см. картинку)

Модель	Размеры наружного блока Ш1(Ш2)×В×Г (мм)	Размер А (мм)	Размер Б (мм)
AUW-18U4SS	810(887)×585×280	510	310
AUW-24U4SF1	860(936)×665×310	542	341
AUW-36U4S1A	950(1035)×840×340	580	380
AUW-48U6SP1 AUW-60U6SP1	950(1039)×1386×340	580	380

Примечание: приведенные установочные размеры являются справочными и могут быть изменены без предварительного уведомления.

Общие требования к установке

AUW-18U4SS

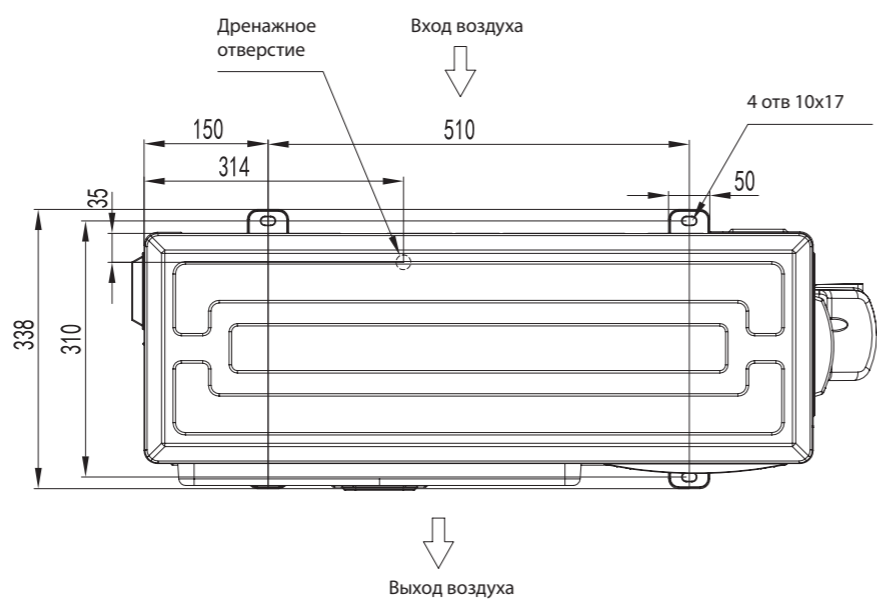
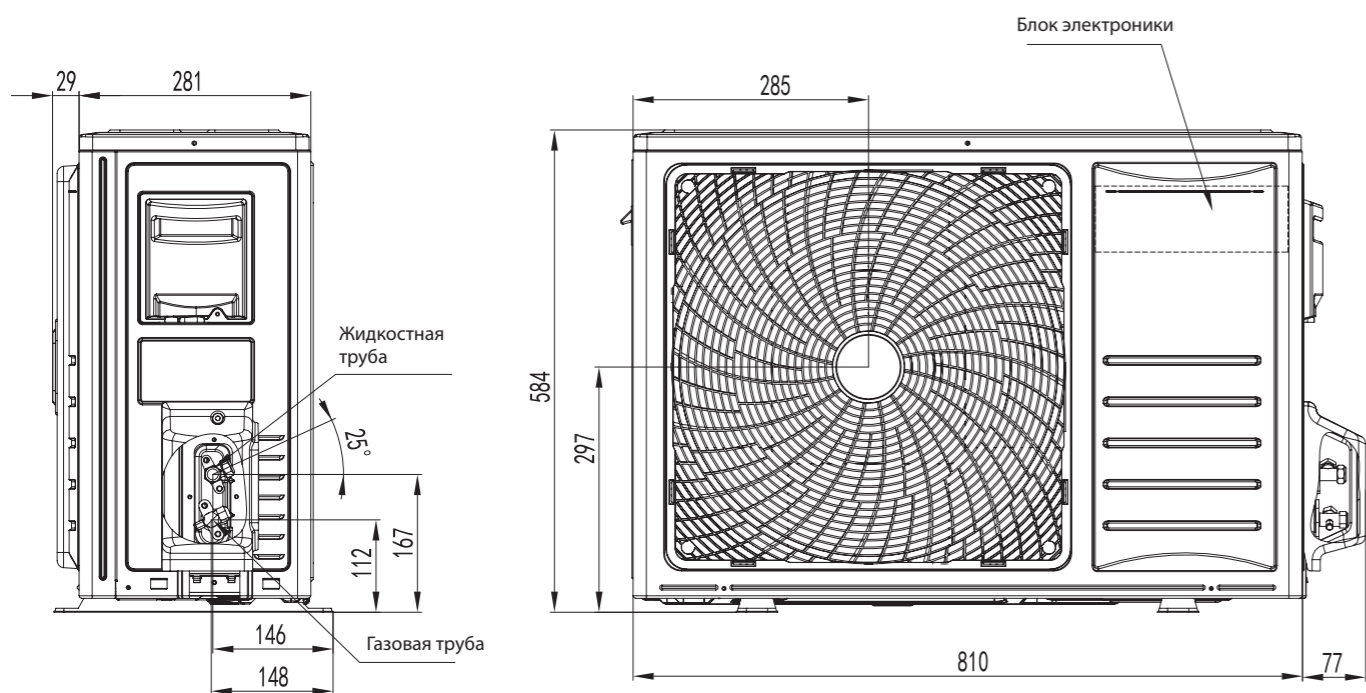

Общие требования к установке

AUW-24U4SF1

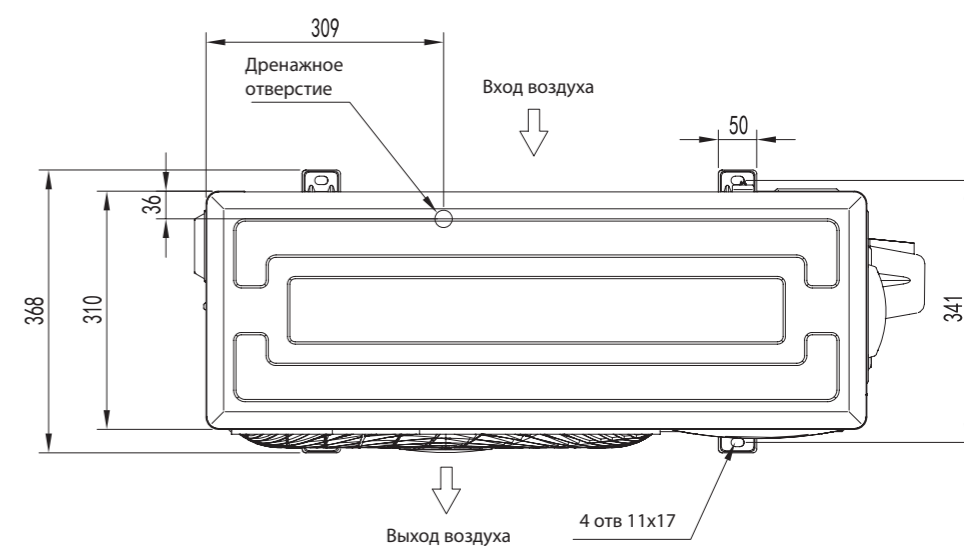
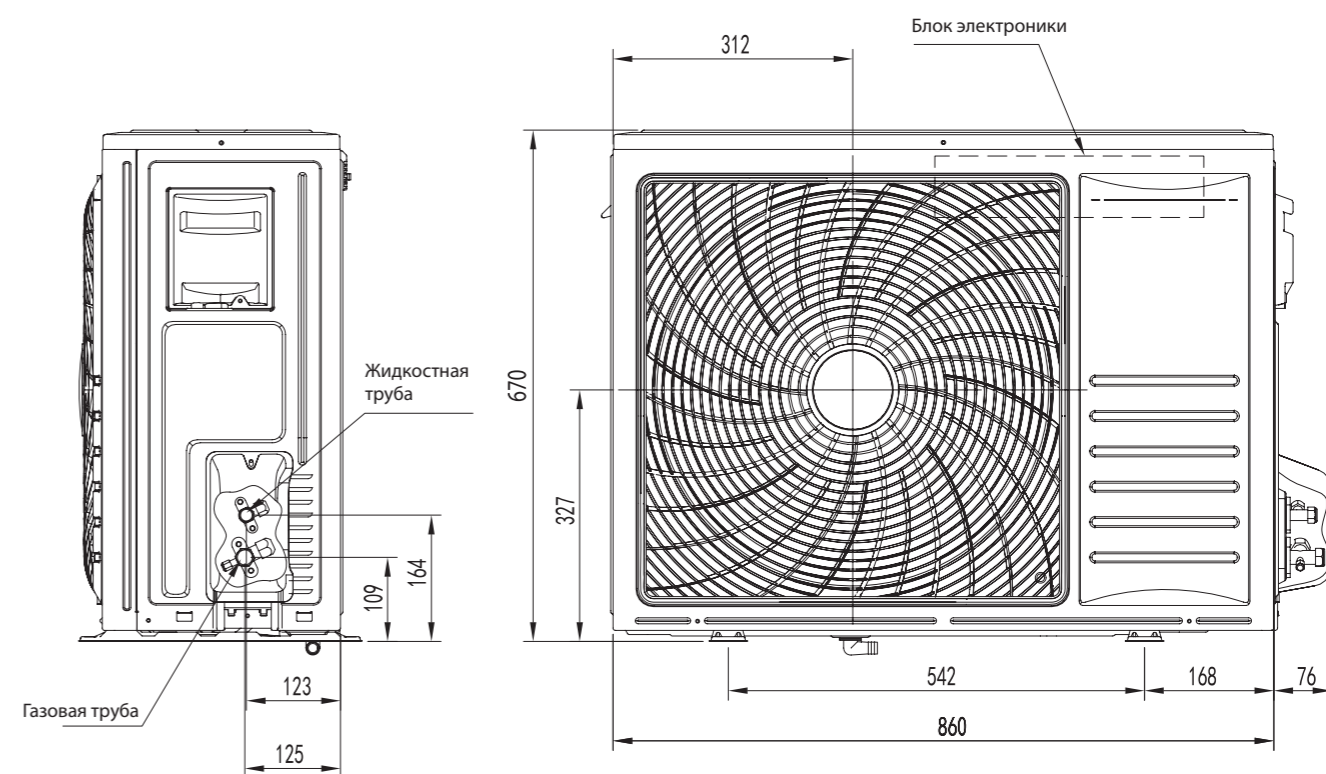

Общие требования к установке

AUW-36U4S1A

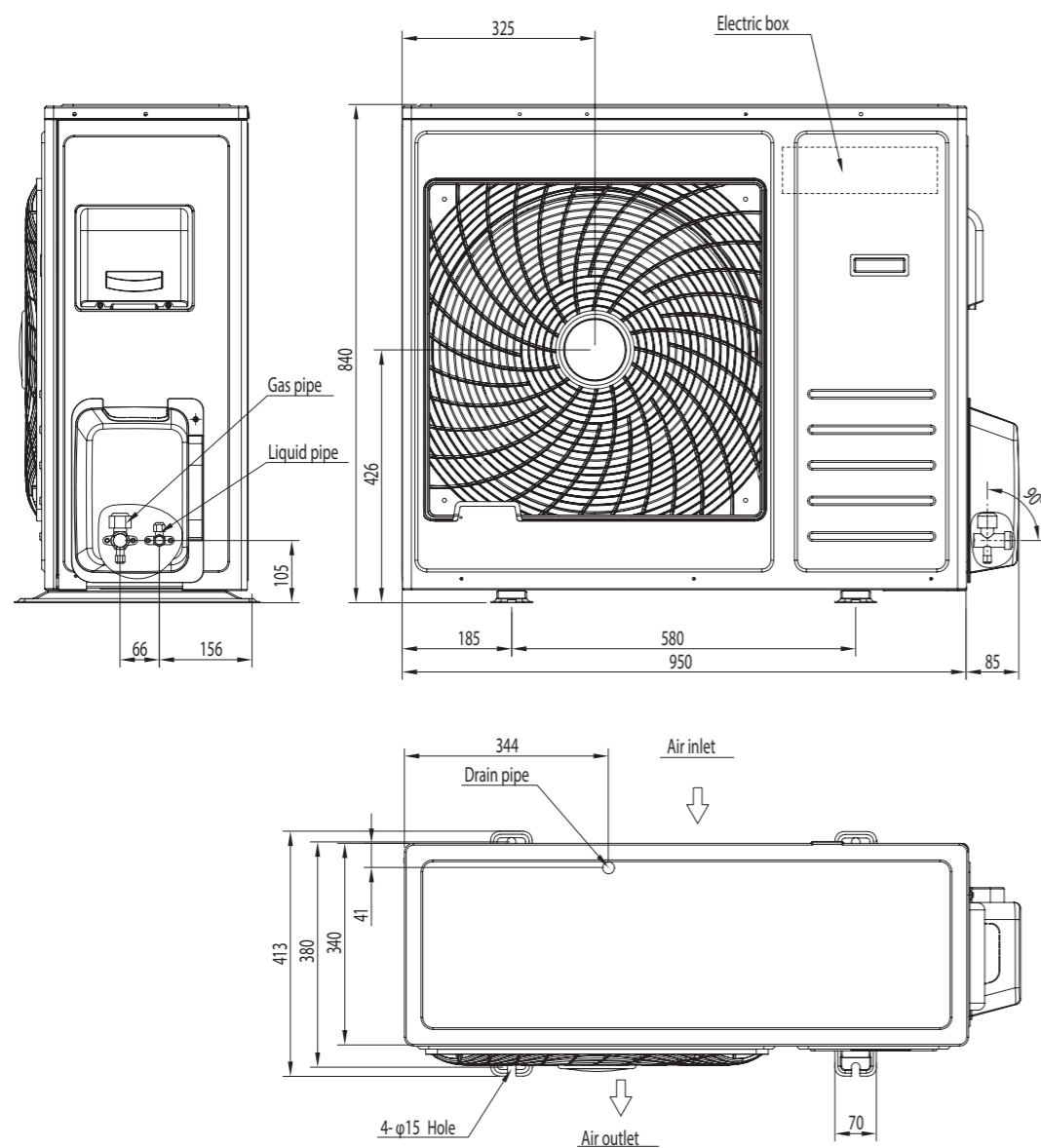

Общие требования к установке

AUW-48U6SP1 / AUW-60U6SP1

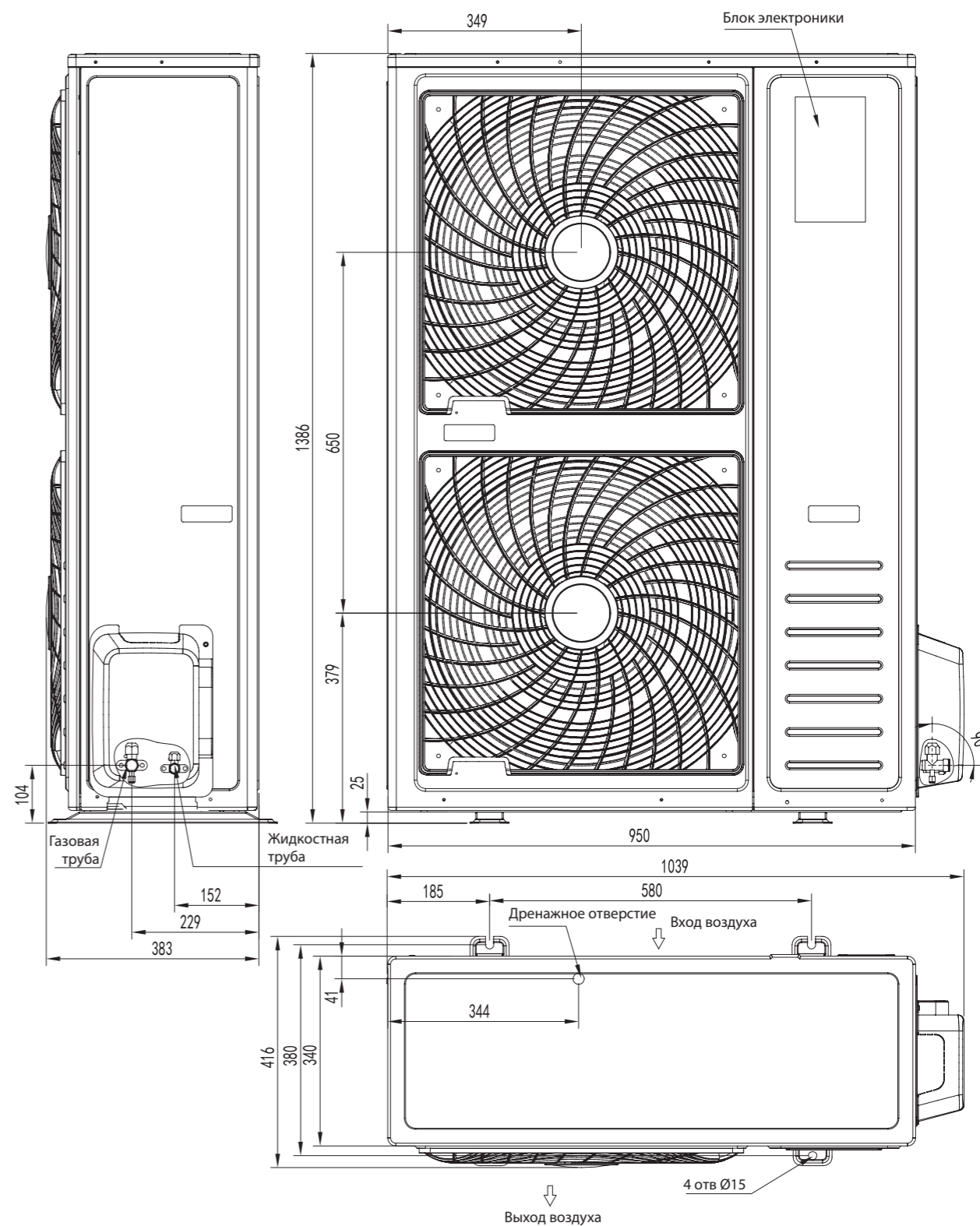

Все размеры приведены в мм

Общие требования к установке

Установка маслоподъемных петель

Установите маслоподъемную петлю (петли), если наружный блок находится выше внутреннего блока, и перепад высоты между внутренним и наружным блоком составляет более 5 м. Маслоподъемную петлю необходимо устанавливать через каждые 5 м.

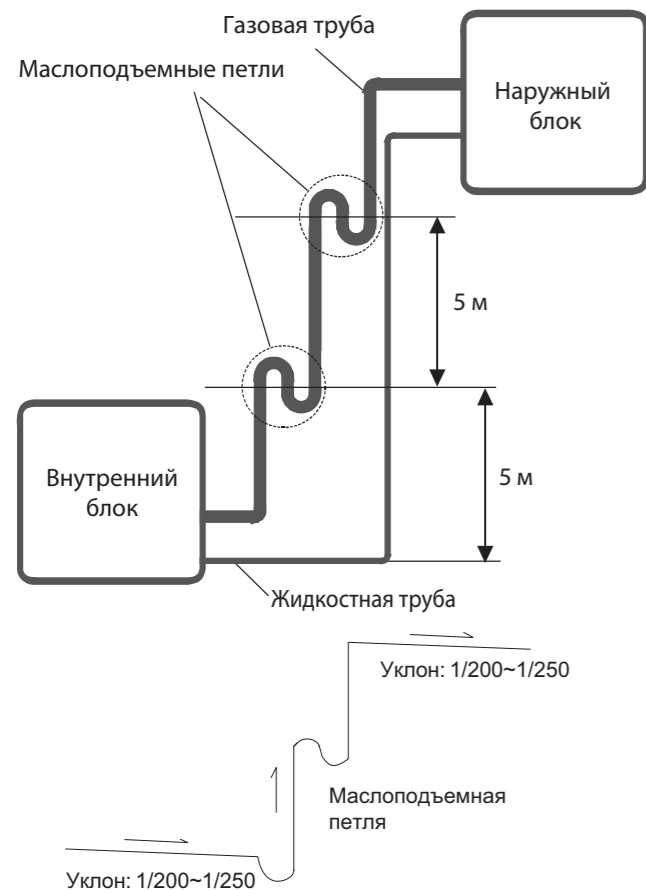

Примечание: данные схемы приведены только для ознакомления.

При установке маслоподъемных петель, соблюдайте следующие требования:

- Маслоподъемная петля должна иметь минимально возможные размеры для сокращения объема собираемого масла;
- Горизонтальные участки труб хладагента должны быть проложены с уклоном в сторону движения хладагента, чтобы улучшить процесс возврата масла в компрессор. Уклон должен быть не менее 1/200 или 1/250.
- Маслоподъемные петли необходимо выполнять только на газовой трубе хладагента.

Таблица расчета длины трубопровода (эквивалентной) с учетом маслоподъемных петель и изгибов:

Для расчета эквивалентной длины трубопровода (с учетом эквивалента длины для изгибов и маслоподъемных петель) воспользуйтесь следующей таблицей:

Диаметр трубы (жидкость/газ), мм	Изгиб – $L_{и}$, м	Маслоподъемная петля – $L_{м}$, м
6,35	0,10	0,70
9,53	0,18	1,30
12,70	0,20	1,50
15,88	0,25	2,00
19,05	0,35	2,40
22,23	0,40	3,00

Эквивалентная общая длина трубы $L_э$ =

фактическая длина трубы $L_ф$ + кол-во изгибов ($n_{и}$) × экв. длину изгиба ($L_{и}$) + кол-во маслоподъемных петель ($n_{м}$) × экв. длину маслоподъемной петли ($L_{м}$)

Пример:

Блок с индексом 36
 Фактическая длина трубы $L_ф$ = 20 м
 Диаметр труб – 9,53 / 15,88
 Кол-во изгибов $n_{и}$ – 5 шт
 Кол-во маслоподъемных петель $n_{м}$ – 1 шт

Расчетная эквивалентная общая длина трубы:

$$L_э = L_ф + n_{и} \times L_{и} + n_{м} \times L_{м} = 20 + 5 \times 0,25 + 1 \times 2 = 23,25 \text{ м}$$

Общие требования к установке

Подключение электропитания и схема межблочных соединений

При подключении электропитания и межблочных соединений соблюдайте следующие требования:

- Оборудование должно иметь выделенную линию электропитания и отдельный автомат токовой защиты.
- Все контакты должны быть закреплены надёжно, резьбовые соединения должны быть затянуты. Протяните все резьбовые соединения, так как они могли ослабнуть от вибрации при транспортировке. Удалите все посторонние предметы и крепления, использовавшиеся при транспортировке.
- Электропитание соответствует спецификации данного оборудования.
- Мощность линии электропитания соответствует максимальной потребляемой мощности кондиционера.
- Убедитесь, что при пуске оборудования не происходит изменения параметров электросети более чем на 10 % от номинального рабочего напряжения, указан ного в спецификации оборудования.
- Убедитесь, что сечение кабеля соответствует спецификации оборудования.
- В сырых и влажных помещениях всегда используйте УЗО.
- Убедитесь, что исключена возможность возникновения проблем с электропитанием, т.к. они могут повлечь частые срабатывания реле, что приведёт к выходу из строя контактов, а также к неправильному функционированию защиты от перегрузки.
- Предусмотрите возможность одновременного отключения от источника питания всех питающих проводов.
- Подключение электропитания и осуществление межблочных соединений должны выполняться квалифицированным персоналом.

Схемы межблочных соединений

Типоразмеры 18/24/36

Внутренний блок

Клеммный терминал внутреннего блока

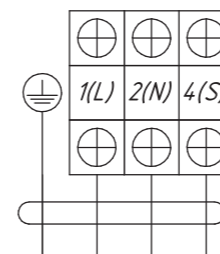

От наружного блока

Наружный блок

Клеммный терминал наружного блока

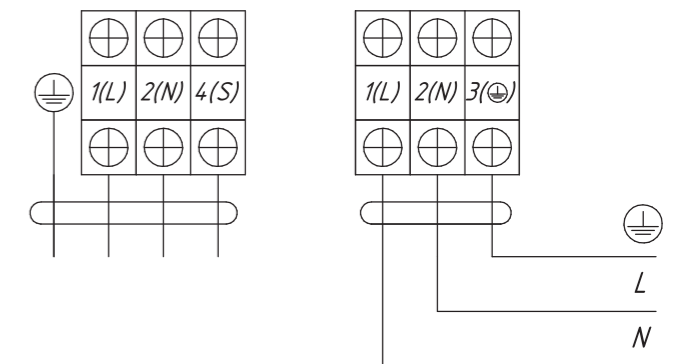

К внутреннему блоку

К электропитанию

Общие требования к установке

Типоразмеры 48/60

Внутренний блок

Наружный блок

Клеммный терминал внутреннего блока

Клеммный терминал наружного блока

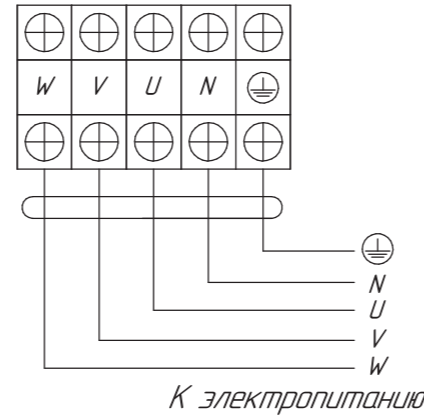
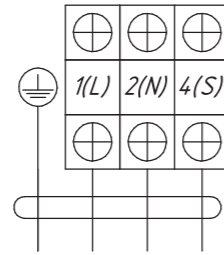
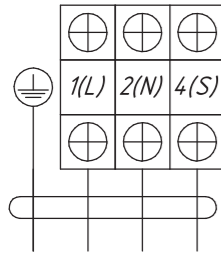

От наружного блока

К внутреннему блоку

К электропитанию



Параметры рекомендуемых к применению межблочных и силовых кабелей вы можете посмотреть в разделе «Технические характеристики». Если на внутреннем и наружном блоке присутствуют отдельные кабели с собственными разъемами, соедините их.



Примечание: данные схемы приведены только для справки. Если схема подключений на вашем блоке отличается, для осуществления подключения воспользуйтесь схемой электроподключений, приведенной на вашем кондиционере.

Настройка DIP- переключателей

Настройка длины трассы с помощью DIP-переключателя SW2 (для блоков типоразмеров 18/24/36/48/60):

Если длина трассы кондиционера превышает 15 метров, перед запуском кондиционера проведите настройку DIP-переключателя SW2 на плате управления наружного блока. Это позволит увеличить производительность кондиционера с длинной трассой:

- 1) Отключите питание кондиционера;
- 2) Передвиньте ползунок 1 DIP-переключателя SW2 из положения 0 (OFF, заводская настройка) в положение 1 (ON).
- 3) Подключите питание кондиционера.

SW2 - Настройка длины трассы
Настройка DIP-переключателя

Актуальная длина трассы (м)	
L < 15	15 ≤ L ≤ Макс. длина трассы
Настройка по умолчанию ON OFF	ON OFF
1 2 3 4	1 2 3 4

Описание пульта ДУ

Пульт дистанционного управления передает сигналы сплит-системе.

- 1 КНОПКА ON/OFF**
При нажатии кнопки, прибор будет запущен, если подано питание или остановлен, если работал.
- 2 КНОПКА MODE**
Нажмите эту кнопку, чтобы выбрать режим работы.
- 3 КНОПКА FAN**
Используется для выбора скорости вращения вентилятора в порядке: auto-higher-high-medium-low-lower.
- 4 5 КНОПКИ УСТАНОВКИ ТЕМПЕРАТУРЫ**
Используются для регулировки температуры, также таймера и установки времени.
- 6 КНОПКА SMART**
Включение/выключение режима нечеткой логики*.
- 7 КНОПКА SUPER**
Используется, чтобы включить/выключить режим быстрого нагрева/охлаждения. (Быстрое охлаждение: высокая скорость вентилятора 16 °C; Быстрый нагрев: скорость вентилятора «auto», 30 °C.)
- 8 КНОПКА SWING**
Используется для включения/выключения качания горизонтальных жалюзи в моделях AUV.
- 9 КНОПКА SWING**
Используется для включения/выключения качания вертикальных жалюзи в моделях AUV.
- 10 КНОПКА SLEEP**
Используется для включения/отключения режима Sleep.
- 11 КНОПКА IFEEL**
Для включения/выключения режима IFEEL удерживайте кнопку IFEEL в течение 5 сек. При включенном режиме IFEEL контроль температуры осуществляется с учетом датчика температуры в пульте ДУ.
- 12 КНОПКА CLOCK**
Используется для установки текущего времени.
- 13 14 КНОПКА TIMER ON/TIMER OFF**
Используются для установки времени включения/выключения прибора по таймеру.

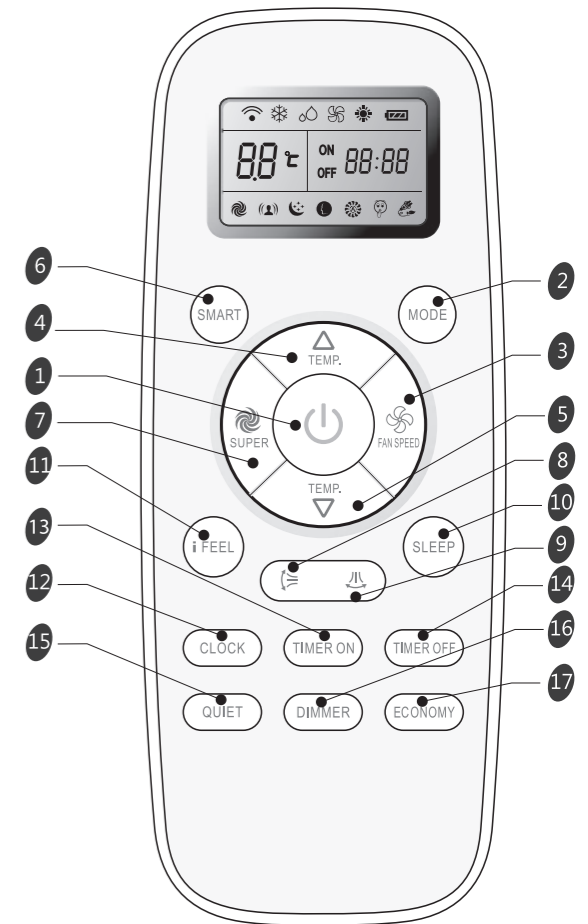

- 15 КНОПКА QUIET**
(не используется в данной модификации)
- 16 КНОПКА DIMMER**
Нажатие выключает дисплей внутреннего блока. Нажмите любую кнопку, чтобы включить его (только для моделей AUV).
- 17 КНОПКА ECONOMY**
Активация режима энергосбережения.

* Не используется в моделях AUV-18/24/36.

Индикация дисплея

Охлаждение	Скорость: AUTO	Индикатор Sleep 1	Индикатор QUIET	Передача сигнала
Осушение	Скорость: HIGH	Индикатор Sleep 2	Индикатор SMART	Заряд батареи
Вентиляция	Скорость: MED	Индикатор Sleep 3	Индикатор ECONOMY	Дисплей таймера
Обогрев	Скорость: LOW	Индикатор Sleep 4	Индикатор SUPER	Дисплей времени
			Ifeel	Дисплей установки температуры

Описание пульта ДУ

Пульт ДУ

• Как вставлять батарейки

Снимите крышку отсека по направлению стрелки. Вставьте новые батарейки соблюдая полярность.

Закройте крышку отсека батареек.

Примечание:

Используйте 2 LR03 AAA(1.5В) батарейки. Не используйте аккумуляторы. Замените батарейки, когда дисплей начнет мигать.

• Хранение пульта ДУ и советы по использованию

Пульт может быть закреплен на стене с помощью держателя.

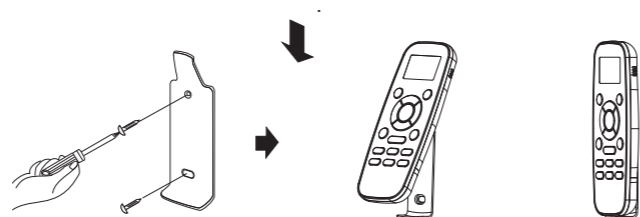

• Как использовать

Для управления кондиционером с помощью пульта ДУ, направьте пульт на кондиционер или на проводной пульт. Пульт ДУ будет управлять кондиционером с расстояния до 7м при отсутствии преград.

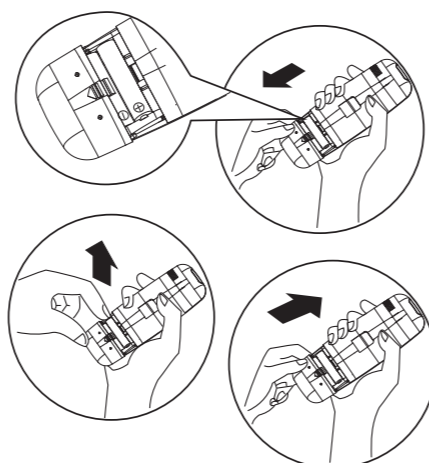

Инструкция по эксплуатации

Режимы работы

Выбор режима

- 1 Каждый раз нажатие кнопки MODE сменяет режим в следующем порядке:

охлаждение → осушение → вентиляция → обогрев

- ✎ Режим Обогрев недоступен в моделях «только холод»

Скорость вращения

- 2 Каждый раз нажатие кнопки FAN сменяет скорость вращения в следующем порядке:

Auto → Higher → Hig → Medium → Low → Lower

- ✎ В режиме "вентиляция" доступны только скорости higher-high-medium-low-lower.

В режиме "Осушение" скорость вентилятора устанавливается на "AUTO", кнопка "FAN" недоступна

Установка температуры

- 3
- ▲ Нажмите 1 раз, чтобы увеличить значение на 1 °C
 - ▼ Нажмите 1 раз, чтобы уменьшить значение на 1 °C

Диапазоны установки температуры	
Охлаждение, обогрев*	18 °C~30 °C
Осушение**	-7 ~ 7
Вентиляция	недоступно

*Примечание: Режим Обогрев недоступен в моделях «только холод».

**Примечание: В режиме "осушение", уменьшение или увеличение до 7°C может быть установлено с пульта ДУ, если Вам по-прежнему некомфортно.

Включение

- 4 Нажмите , когда прибор получит сигнал, загорится индикатор работы на внутреннем блоке

- ✎ Иногда блок не распознает смену режимов во время работы. Подождите 3 минуты.

• Во время режима «обогрев», воздушный поток не подается сначала. После 2 ~ 5 минут воздушный поток будет подан, когда прогреется теплообменник внутреннего блока.

• Подождите 3 минуты перед повторным включением прибора.

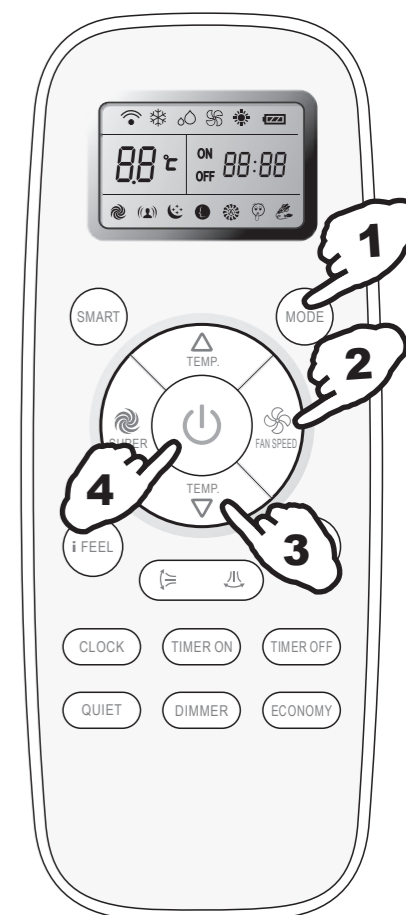

Управление воздушным потоком

Управление воздушным потоком

5 Вертикальный поток (Горизонтальный поток) автоматически устанавливается в определенном положении в зависимости от режима работы при включении кондиционера.

Режим работы	Направление
ОХЛАЖДЕНИЕ / ОСУШЕНИЕ	Горизонтально
ОБОГРЕВ / ВЕНТИЛЯЦИЯ	Вниз

Направление потока также может быть изменено нажатием на пульте ДУ клавиши «»

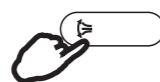

Управление потоком (с пульта ДУ)

Использование пульта ДУ для установки произвольного положения жалюзи.

Качание жалюзи

Нажмите «», жалюзи начнут качаться.

Установка положения

Снова нажмите «», во время качания жалюзи, чтобы зафиксировать их в определенном положении.



Режим SMART

Нажмите кнопку SMART, блок перейдет в режим SMART (режим нечеткой логики) независимо от того, включен прибор или нет. В этом режиме температура и скорость вентилятора автоматически выставляются в зависимости от температуры в помещении.

Параметры работы в зависимости от температуры в помещении

Модели с тепловым насосом

Внутренняя температура	Режим работы	Целевая температура
21 °C или ниже	Обогрев	22 °C
21 °C - 23 °C	Вентиляция	
23 °C - 26 °C	Осушение	Температура в помещении понизится на 1.5 °C за 3 минуты
Свыше 26 °C	охлаждение	26 °C

Модели «только охлаждение»

Внутренняя температура	Режим работы	Целевая температура
23 °C или ниже	Вентиляция	
23 °C - 26 °C	Осушение	Температура в помещении понизится на 1.5 °C за 3 минуты
Свыше 26 °C	охлаждение	26 °C

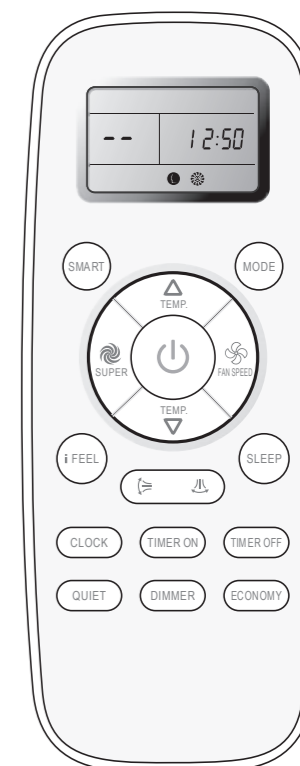

 Кнопка SMART неактивна в режиме SUPER.

Примечание: в режиме SMART температура и воздушный поток контролируются автоматически. Однако, для моделей on/off, вы можете выбрать значение от -2 до 2, для инверторов от -7 до 7, если по-прежнему ощущаете дискомфорт.

Что можно делать в режиме SMART

Ощущение	Кнопка	Порядок работы
Некомфортно из-за недостаточного воздушного потока.		Скорость вращения будет изменяться с каждым нажатием данной кнопки.
Некомфортно из-за неправильного направления воздушного потока.		Нажмите кнопку, жалюзи начнут качаться, повторно нажмите кнопку чтобы зафиксировать положение.

Кнопка CLOCK

Вы можете установить текущее время нажав кнопку CLOCK,

затем нажмите  и  чтобы установить точное время, нажмите CLOCK чтобы установить выбранное время.



Инструкция по эксплуатации

Режим таймера

Удобно установить таймер, чтобы подготовить микроклимат в помещении в Вашем приходе. Так

же можно установить таймер, чтобы подготовить помещение к моменту Вашего пробуждения

КАК ВКЛЮЧИТЬ ТАЙМЕР

Кнопка TIMER ON используется для того, чтобы запрограммировать прибор на включение в нужное время.

2) Когда желаемое время отобразится на дисплее, нажмите кнопку TIMER ON для подтверждения.

Будет слышен сигнал. "ON" перестанет мигать.



Индикатор TIMER загорится на внутреннем блоке.

3) Установленное время таймера будет отображаться на пульте в течение 5 секунд, после этого будут отображаться часы и текущее установленное время.

КАК ОТКЛЮЧИТЬ ФУНКЦИЮ TIMER ON

Нажмите кнопку TIMER ON снова, будет слышен звуковой сигнал и индикатор таймера пропадет. Режим таймера отключен.

Примечание: Таким же образом устанавливается функция таймера отключения (TIMER OFF).

1) Нажмите кнопку TIMER ON, "ON 12:00" загорится на дисплее, затем Вы можете нажать кнопки  или  чтобы выбрать желаемое время



 **Увеличение**

 **Уменьшение**

Нажмите  или  чтобы уменьшить или увеличить значение на 1 минуту.

Нажмите  или  в течение 1.5 секунды чтобы увеличить или уменьшить значение на 10 минут.

Нажмите  или  более длительно, чтобы изменить значение на 1 час.

Примечание: если Вы не нажимаете кнопки после нажатия кнопки TIMER ON в течение 10 секунд, пульт автоматически выйдет из режима установки таймера.

Режим I FEEL

При активации данного режима активируется датчик температуры в пульте управления. Это позволяет контролировать температуру на удалении от внутреннего блока и обеспечивает дополнительный комфорт.

Инструкция по эксплуатации

Режим SLEEP

Режим SLEEP доступен в режимах охлаждения, нагрева или осушения.

Эти параметры обеспечат более комфортные условия для сна.

Прибор остановится после 8 часов работы.

- Скорость вентилятора автоматически устанавливается на уровень LOW.

SLEEP mode 1:

- Установленная температура поднимется на 2°C если прибор работает на охлаждение на протяжении 2 часов. Потом температура зафиксируется.
- Установленная температура снизится на 2°C если прибор работает на обогрев на протяжении 2 часов. Потом температура зафиксируется.

Примечание: В режиме охлаждения, если температура равна 26°C или выше, установленная температура меняться не будет.

Примечание: Режим обогрева недоступен для кондиционеров «только холод».



Режим SUPER

SUPER режим

- Режим SUPER используется для быстрого нагрева или охлаждения помещения.
Быстрое охлаждение: Температура 18°C, скорость вентилятора высокая
Быстрый нагрев: скорость вентилятора АВТО, температура 30°C.
- Режим SUPER может быть включен, когда прибор работает или подключен к электросети.
- В режиме SUPER можно установить таймер или направление потока. Для выхода нажмите кнопку SUPER, MODE, FAN, ON/OFF, SLEEP или измените температуру.

Примечание: Кнопка SMART недоступна в режиме SUPER.

Прибор работает в режиме SUPER в течение 15 минут, если Вы до этого не нажали кнопку.

Быстрое охлаждение



Быстрый нагрев



Описание проводного пульта

Маркировка проводного пульта	УХЕ-Е01U(Е)
Размер проводного пульта	86×86×15 мм
Напряжение питания	DC 12В
Максимальная длина линии связи ВБ – пульт	40 м
Условия эксплуатации	Температура от +5 до +43 °С Относительная влажность от 40 % до 90 %

Панель управления проводного пульта

- КНОПКА «ON/OFF»**
Нажмите эту кнопку для включения/выключения оборудования. Нажмите и удерживайте в течение 3 секунд для сброса напоминания о необходимости очистки фильтра.
- КНОПКА «MODE»**
Нажмите эту кнопку для изменения режима работы.
- КНОПКА «FAN»**
Нажмите эту кнопку для изменения скорости вращения вентилятора. Нажмите и удерживайте в течение 3 секунд, чтобы включить/выключить звуковые сигналы внутреннего блока.
- КНОПКА «LOUVER (LOU)»**
Нажмите эту кнопку чтобы настроить положение жалюзи.
- КНОПКА «Вверх»**
Нажмите эту кнопку чтобы изменить значение настраиваемого параметра в большую сторону.
- КНОПКА «Вниз»**
Нажмите эту кнопку чтобы изменить значение настраиваемого параметра в меньшую сторону.

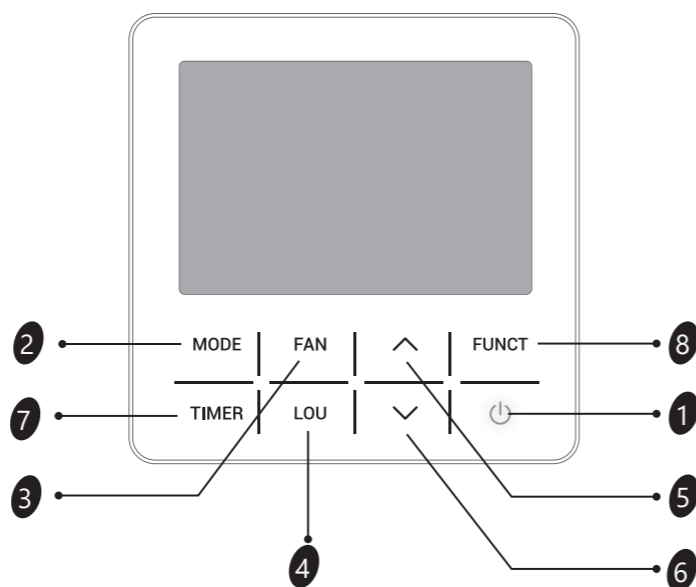

- КНОПКА «TIMER»**
Нажмите эту кнопку для установки таймера. Для отмены таймера, нажмите и удерживайте эту кнопку в течение 3 секунд.
- КНОПКА «FUNCTION» (FUNCT)**
Нажмите эту кнопку для включения специальных функций (Health, самоочистка, режим «Супер», экономичный режим, тихий режим, режим сна).*

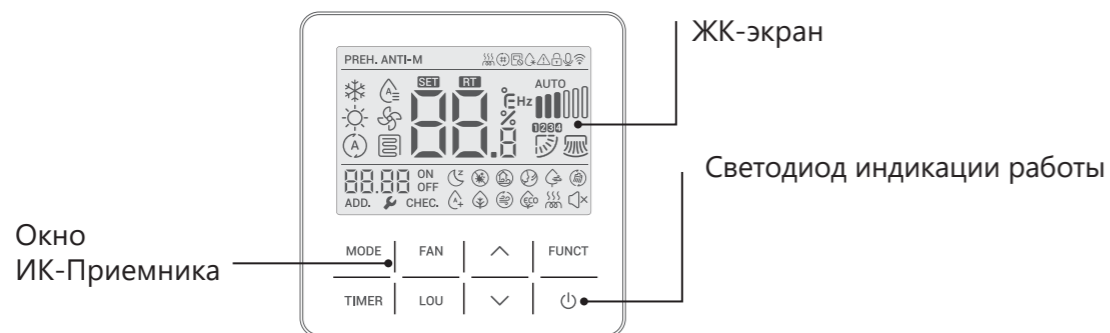

Примечание: некоторые функции могут быть недоступны для вашего оборудования.

Описание проводного пульта

Индикация на дисплее проводного пульта ДУ

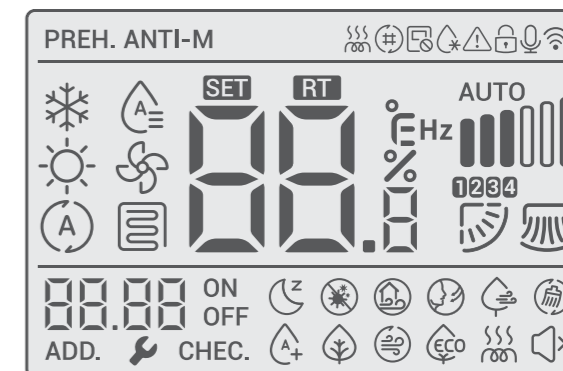

Основные функции:

- | | | | |
|-----------------------------|----------------------------------|-------------------------------------|-----------------------------------|
| Электрический нагреватель | Необходимость очистки фильтра | Запрет центрального управления | Режим разморозки |
| Внимание! | Блокировка кнопок пульта | Управление голосом | Wi-Fi |
| Режим охлаждения | Режим осушения | Режим вентиляции | Режим нагрева |
| Режим авто | Теплый пол | Автоматическая скорость вентилятора | Сверхвысокая скорость вентилятора |
| Низкая скорость вентилятора | Средняя скорость вентилятора | Высокая скорость вентилятора | Сверхвысокая скорость вентилятора |
| Выбор группы | Автоматическое жалюзи вверх-вниз | Автопокачивание жалюзи влево-вправо | Установленная температура |
| Индикатор CHECK | Комнатная температура | Настройка адреса | Индикатор ошибки |
| Температура | Градусы Цельсия | Градусы Фаренгейта | Частота |
| Режим Super | Часы | Таймер включения | Таймер выключения |

Специальные функции:

- | | | | |
|-----------------|-------------------|---------------------------|----------------------------------|
| Режим сна | Стерилизация | Свежий воздух | Направление потока мимо человека |
| Природный поток | Самоочистка | Увлажнение | Функция Health |
| Режим Super | Экономичный режим | Электрический нагреватель | Тихий режим |

Примечание:

- Некоторые индикаторы могут не использоваться для вашего оборудования
- Режим нагрева недоступен для моделей «только холод»
- Функции «направление воздушного потока», «Напоминание об очистке фильтра», «Теплый пол», «Горячая вода», «Свежий воздух», «Электрический нагреватель» и др. доступны только для определенных моделей оборудования.
- Функции «Ошибка», «Обслуживание», «Настройка адреса», «Температура в градусах Фаренгейта» должны настраиваться и использоваться только обученным персоналом.

Описание проводного пульта

Основные функции проводного пульта управления

1. Включение / выключение кондиционера

Нажмите кнопку  для включения / выключения кондиционера.

2. Настройка режима работы





Нажмите кнопку «MODE» для настройки режима работы кондиционера.

Нажатие кнопки «MODE» изменяет режим работы кондиционера в следующей последовательности:



Примечание:
Режим Авто доступен не для всех моделей кондиционеров.
Режим Нагрева недоступен для моделей «только холод».

3. Настройка желаемой температуры

Нажимайте кнопки  или  для изменения желаемой (установленной) температуры.
Каждое нажатие на кнопку  или  изменяет желаемую температуру на 0,5 °C

Диапазон настройки желаемой температуры

Охлаждение, нагрев, осушение: 16 °C ~ 30 °C (61 °F ~ 86 °F)

Вентиляция: недоступно для настройки.

Примечание:
1) Режим Нагрева недоступен для моделей «только холод».
2) Настройка по умолчанию зависит от типа/модели внутреннего блока.
3) Диапазон настройки желаемого температура может быть изменен. Для этого обратитесь к организации, продавшей оборудование.
4) После достижения нижней или верхней границы диапазона настройки желаемой температуры, температура больше не будет меняться при нажатии кнопок.

4. Настройка скорости вентилятора

Нажмите кнопку «FAN» для изменения скорости вращения вентилятора.

Нажатие кнопки «FAN» изменяет скорость вращения вентилятора в следующей последовательности:



Примечание
1) Скорость вращения Авто недоступна в режиме Вентиляции
2) Скорость вращения вентилятора по умолчанию в режиме Осушения – Авто, и не может быть изменена.

Описание проводного пульта

5. Изменение положения жалюзи

Во время работы кондиционера, или когда кондиционер находится в режиме ожидания, но настроен таймер на включение, нажмите кнопку «LOU» для изменения положения жалюзи (направления воздушного потока) в следующей последовательности:









Примечание: Функция изменения положения жалюзи с пульта управления доступна не для всех моделей.

6. Независимая настройка положения жалюзи

Некоторые блоки оснащены функцией независимой настройки положения жалюзи на каждом выходе воздуха. Можно настроить положение каждой из 4 жалюзи в следующей последовательности:



Как использовать функцию независимой настройки положения жалюзи:

- 1) Нажмите кнопку «LOU» и затем нажатием кнопки  или  выберите номер жалюзи для настройки, или выберите одновременно жалюзи 1234
- 2) Дважды нажмите кнопку «LOU» и затем нажатием кнопки  или  выберите положение жалюзи по вертикали (вверх-вниз). Для выбора доступен режим автопокачивания и 6 фиксированных положений.
- 3) Трижды нажмите кнопку «LOU» и затем нажатием кнопки  или  выберите положение жалюзи по горизонтали (влево-вправо). Для выбора доступен режим автопокачивания и 6 фиксированных положений.
- 4) Еще раз нажмите кнопку «LOU» для настройки положения следующей группы жалюзи или всех групп жалюзи.

Как отменить настройку:

Не нажимайте кнопки пульта в течение 5 секунд для выхода из режима независимой настройки положения жалюзи

Описание проводного пульта

Дополнительные функции проводного пульта управления

Режим Super

Режим Super необходим для быстрого охлаждения / нагрева помещения. В этом режиме кондиционер работает с максимальной производительностью.

Включение режима Super:

1. Нажмите кнопку «**FUNCT**» когда кондиционер работает.
2. Нажатием кнопок \wedge / \vee выберите индикатор ☺ , при выборе индикатора он начнет мигать.
3. Нажмите кнопку еще раз для подтверждения включения режима Super. Внутренний блок перейдет к работе с наивысшей скоростью вентилятора |||||

Выключение режима Super:

Повторите шаги 1-3 из раздела «включение режима Super». Иконка ☺ пропадет с экрана проводного пульта.

Нажатие кнопок или активация режимов "ON/OFF", "Mode", "Sleep", "Silent" или "Energy Saving" также приведет к отключению режима Super.

При отсутствии действий в течение 5 секунд на любом из этапов включения режима Super приведет к отмене включения.

Примечание: Если вы включите режим Super при работе кондиционера в режиме Охлаждения или Осушения, кондиционер автоматически перейдет в режим принудительного охлаждения с наименьшей доступной установленной температурой, если кондиционер работает в режиме Нагрева – перейдет в режим принудительного нагрева с наивысшей доступной установленной температурой

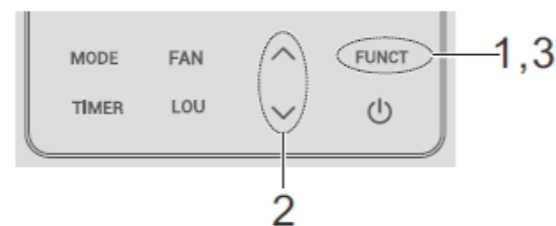

Тихий режим

Тихий режим позволяет снизить уровень шума от кондиционера благодаря изменению скорости вентилятора на наименьшую.

Включение тихого режима:

1. Нажмите кнопку «**FUNCT**» когда кондиционер работает в режиме охлаждения / нагрева / вентиляции.
2. Нажатием кнопок \wedge / \vee выберите индикатор 🔊 , при выборе индикатора он начнет мигать.
3. Нажмите кнопку «**FUNCT**» еще раз для подтверждения включения тихого режима. Внутренний блок перейдет к работе с наименьшей скоростью вентилятора I .

Выключение тихого режима:

Повторите шаги 1-3 из раздела «включение тихого режима». Иконка 🔊 пропадет с экрана проводного пульта.

Нажатие кнопок или активация режимов "ON/OFF", "Mode", "Sleep", "Super" или "Energy Saving" также приведет к отключению тихого режима.

При отсутствии действий в течение 5 секунд на любом из этапов включения тихого режима приведет к отмене включения.

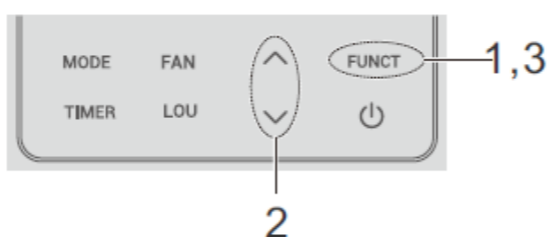

Описание проводного пульта

Режим сна:

Режим сна повышает комфорт при использовании кондиционера в ночное время.

Включение режима сна:

1. Нажмите кнопку «**FUNCT**» когда кондиционер работает в режиме охлаждения / нагрева / вентиляции.
2. Нажатием кнопок \wedge / \vee выберите индикатор ☾ , при выборе индикатора он начнет мигать.
3. Нажмите кнопку «**FUNCT**» еще раз для подтверждения включения тихого режима. Внутренний блок перейдет к работе с в режиме сна.

Выключение режима сна

Повторите шаги 1-3 из раздела «включение режима сна». Иконка ☾ пропадет с экрана проводного пульта. Нажатие кнопок или активация режимов "ON/OFF", "Mode", "Скорость вентилятора", "Super", "Тихий режим" или "Energy Saving" также приведет к отключению режима сна.

При отсутствии действий в течение 5 секунд на любом из этапов включения режима сна приведет к отмене включения.

Блокировка кнопок пульта управления

Для защиты от случайного или преднамеренного изменения настроек работы кондиционера, воспользуйтесь блокировкой кнопок пульта управления.

Включение блокировки кнопок пульта:

Синхронно нажмите и удерживайте в течение 3 секунд кнопки \wedge и \vee для включения блокировки кнопок пульта. На экране проводного пульта отобразится иконка 🔒

Выключение блокировки кнопок пульта:

Синхронно нажмите и удерживайте в течение 3 секунд кнопки \wedge и \vee для выключения блокировки кнопок пульта. С экрана проводного пульта исчезнет иконка 🔒

Напоминание о необходимости очистки противопылевого фильтра

Появление иконки 🧼 на экране проводного пульта управления сигнализирует о необходимости очистки противопылевого фильтра. Пожалуйста, свяжитесь с обслуживающей организацией для осуществления очистки фильтра.

После выполнения очистки фильтра, нажмите и удерживайте в течение 3 секунд кнопку 🔌 для сбрасывания напоминания.

Примечание:
1) Функция напоминания о необходимости очистки противопылевого фильтра доступна не на всех моделях
2) Операции с функцией напоминания должны осуществляться только сертифицированным и обученным персоналом.
3) Отключите кондиционер от электропитания перед выполнением очистки противопылевого фильтра.

Описание проводного пульта

Настройка звуковых сигналов подтверждения внутреннего блока

По умолчанию, звуковые сигналы внутреннего блока включены.

Для отключения звуковых сигналов внутреннего блока, нажмите и удерживайте в течение 3 секунд кнопку «**FAN**». Повторите эту операцию для повторного включения звуковых сигналов.

Подсветка экрана проводного пульта

По умолчанию, подсветка экрана включена, работает при использовании пульта.





Для отключения подсветки экрана проводного пульта, не нажимайте никакие кнопки в течение 10 секунд, и подсветка отключится автоматически. Если необходимо включить подсветку, нажмите любую кнопку.

Включение режима сопряжения Wi-Fi*

Нажмите и удерживайте в течение 3 секунд кнопки «**LOU**» и «**FUNCT**» для входа в режим сопряжения Wi-Fi. После успешного входа в режим сопряжения, на экране загорится значок . Если индикатор Wi-Fi не загорелся, это означает что настройка сети прошла неудачно, и ее нужно повторить.

Однократный таймер включения

Как запустить таймер:

1. Когда кондиционер выключен, нажмите и удерживайте кнопку «**TIMER**» до тех пор, пока не появится иконка «**ON**» и поле настройки времени не начнет мигать.
2. С помощью кнопок  /  настройте желаемое время включения.
С каждым нажатием кнопок  /  значение времени будет изменяться на 0.5 часа.
Таймер может быть настроен в пределах от 0 до 24 часов, с шагом 0.5 часа.
3. Нажмите кнопку «**TIMER**» еще раз для подтверждения и выхода из режима настройки.
После завершения настройки, иконка таймера включения «**ON**» будет гореть на экране, и будет отображаться оставшееся время до включения кондиционера (с шагом 0.5 часа).

Как отменить таймер включения:

Нажмите и удерживайте кнопку «**TIMER**» в течение 3 секунд.

Примечание:

- (1) Настройки скорости воздушного потока, направления воздушного потока, режима, температуры — могут быть изменены по необходимости, после настройки таймера.
- (2) Если необходимо произвести изменение настройки таймера включения, следуйте той же инструкции, что при первичной настройке.
- (3) Настройка таймера недоступна в случае наличия ошибок / неисправностей.
- (4) Если настройки таймера были изменены с помощью опционального беспроводного пульта дистанционного управления, то на проводном пульте будет отображаться время включения, но его невозможно будет изменить.

Однократный таймер выключения



Настройка однократного таймера выключения аналогична настройке таймера включения, но осуществляется когда кондиционер включен.

* Для некоторых моделей

Описание проводного пульта

Функция "Health"*

Как включить функцию "Health":

1. Когда кондиционер включен, нажмите кнопку «**FUNCT**»
2. С помощью кнопок  /  выберите иконку , чтобы она начала мигать
3. Нажмите кнопку «**FUNCT**» для активации функции "Health"

Как выключить функцию "Health":



Повторите те же действия, что при включении функции "Health".

 **Примечание:** Включение / выключение кондиционера или изменение режима работы также приведут к отключению функции "Health".

Функция "ECO" (экономия электроэнергии)

При работе функции "ECO", кондиционер будет потреблять меньше электроэнергии.

Как включить функцию "ECO":

1. Когда кондиционер включен, нажмите кнопку «**FUNCT**»
2. С помощью кнопок  /  выберите иконку , чтобы она начала мигать
3. Нажмите кнопку «**FUNCT**» для активации функции "ECO"

Как выключить функцию "ECO":



Повторите те же действия, что при включении функции "ECO".

 **Примечание:** Включение / выключение кондиционера, изменение режима работы, скорости потока воздуха, включение режима комфортного сна, функции тишины или изменение установки температуры также приведут к отключению функции "ECO".
Функция "ECO" не работает в режиме осушения, быстрого охлаждения/нагрева.

Функция самоочистки *

При работе функции самоочистки, внутренний / наружный блок будут производить самоочистку теплообменника.

Как включить функцию самоочистки:

1. Когда кондиционер включен, нажмите кнопку «**FUNCT**»
2. С помощью кнопок  /  выберите иконку , чтобы она начала мигать
3. Нажмите кнопку «**FUNCT**» для активации функции самоочистки. На экране может отображаться разная температура (по предустановленной программе самоочистки).

Как выключить функцию самоочистки:

Повторите те же действия, что при включении функции самоочистки

Включение / выключение кондиционера или изменение режима работы, также приведут к отключению функции самоочистки.

 **Примечание:** Включение функции самоочистки недоступно при включенных функциях таймера / комфортного сна.

* Для некоторых моделей

Обслуживания проводного пульта управления

Ошибки и неисправности:

1. Протирайте экран или корпус пульта управления от пыли только сухой тряпкой из микрофибры.
2. Если грязь невозможно удалить с помощью сухой тряпки, слегка смочите тряпку неагрессивными моющими средствами или водой, и аккуратно протрите грязь. После этого протрите пульт насухо.
3. Не используйте для очистки пульта разбавители / растворители / кислоты.



Error code – код ошибки

Если при работе сплит-системы возникла неисправность, на дисплее пульта появится значок , и, в некоторых случаях, код ошибки.

Для восстановления работы кондиционера, пожалуйста, свяжитесь с организацией, продавшей кондиционер.

Комплект поставки

Перед проведением установки пульта, проверьте комплект поставки

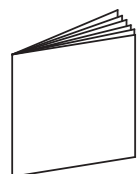

Инструкция по установке и эксплуатации – 1 шт.



Крепежный винт – 2 шт.

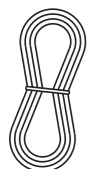

Соединительный кабель – 1 шт.

Как выполнить установку пульта

1. Выберите место установки пульта управления. При выборе места установки, пожалуйста, следуйте инструкциям по безопасности.

2. Снимите заднюю крышку пульта управления.

Вставьте шлицевую отвертку в специальную прорезь на нижней части пульта управления и аккуратно поверните, чтобы отсоединить заднюю крышку пульта управления.

 **Примечание:** Плата управления проводного пульта соединена с передней частью пульта. При отсоединении задней крышки, будьте аккуратны, чтобы не повредить плату управления.

3. Проденьте соединительный кабель через отверстие на задней крышке пульта управления.

4. Надежно прикрутите заднюю крышку пульта управления к стене или подрозетнику с помощью 2 крепежных винтов.

5. Подключите соединительный кабель к разъему пульта управления так, как показано на картинке.

6. Подключите соединительный кабель к соответствующему разъему на плате управления внутреннего блока. Обозначение разъема на плате управления внутреннего блока вы можете посмотреть в инструкции по установке или на электрической схеме непосредственно на внутреннем блоке сплит-системы. (обычно обозначен как «CN6 или CN18 WIRED»)

 **Примечание:** Соединительный кабель должен быть надежно зафиксирован после подключения. Для исключения попадания жидкости или насекомых внутрь пульта, все отверстия должны быть изолированы с помощью специальной замазки или иных материалов.

7. Наденьте переднюю часть пульта на верхние защелки задней крышки пульта, и защелкните защелки пульта. После выполнения установки, снимите защитную пленку с передней части пульта.

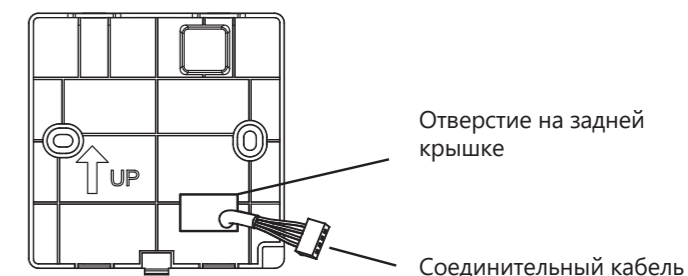
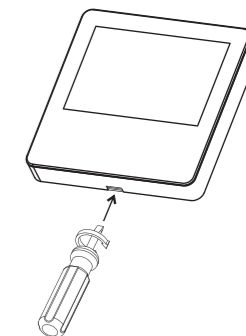

Отверстие на задней крышке

Соединительный кабель

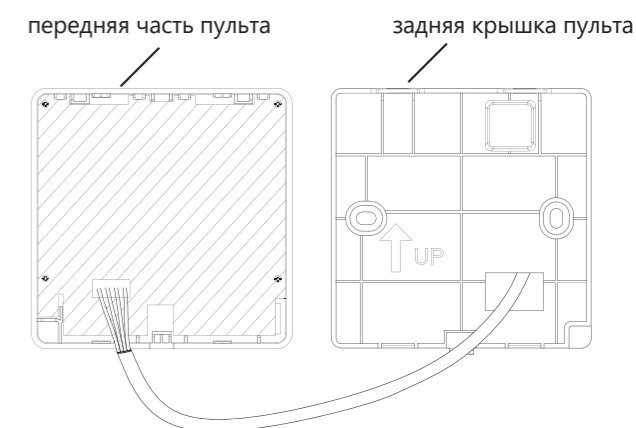

передняя часть пульта

задняя крышка пульта

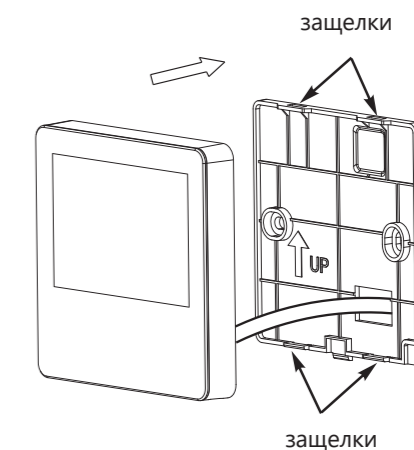

защелки

защелки

Настройка внутренних параметров пульта управления

Настройка внутренних параметров пульта управления

Внутренние параметры пульта управления могут быть изменены в соответствии с необходимостью. Данные работы должен проводить квалифицированный персонал.

Как настроить внутренние параметры пульта управления:

1. Нажмите и удерживайте в течение 3 секунд кнопки «**FUNCT**» и «**MODE**» для входа в режим настройки внутренних параметров пульта. На дисплее загорятся значки «**CHEC.**» и «**ADD.**».



2. С помощью кнопок «**MODE**» и «**TIMER**», выберите номер секции «**1**».

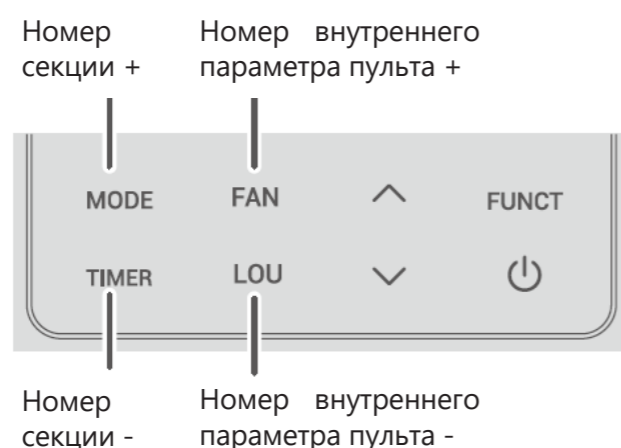

3. С помощью кнопок «**FAN**» и «**LOW**» выберите номер настраиваемого внутреннего параметра пульта (см. таблицу номеров внутренних параметров ниже)
4. С помощью кнопок «**^**» и «**v**» выберите значение настраиваемого внутреннего параметра пульта (см. таблицу значений параметров ниже). После настройки значения внутреннего параметра, нажмите кнопку «**FUNCT**» для подтверждения.
5. Нажмите кнопку «**[Power]**» для выхода из настройки внутренних параметров пульта **без сохранения настроек.**

Настройка внутренних параметров пульта управления

Таблица номеров и значений внутренних параметров проводного пульта управления:

Номер внутреннего параметра пульта	Функция внутреннего параметра пульта	Значения внутреннего параметра пульта	Дополнительно
03	Сброс на заводские настройки	Когда мигает значение "boot", нажмите кнопку « FUNCT » для сброса пульта к заводским настройкам и выхода.	
06	Отображаемая температура (на дисплее пульта)	0 – Отображение заданной температуры (уставки) 1 – Отображение комнатной температуры	Значение по умолчанию — 0
07	Отображение градусов Цельсия / Фаренгейта на дисплее пульта	0 – Отображение температуры в градусах Цельсия 1 – Отображение температуры в градусах Фаренгейта	Значение по умолчанию — 0
08	Настройка режима "только холод"	0 – Режим "холод + тепло" 1 – Режим "только холод"	Значение по умолчанию — 0
10	Ограничение диапазона заданных температур	0 – Ограничение не разрешено 1 – Ограничение разрешено	Значение по умолчанию — 0
11	Подстройка значений датчика температуры пульта	0 – Ограничение не разрешено 1 – Ограничение разрешено	Значение по умолчанию — 0

Настройка параметров проводного пульта управления

Параметры проводного пульта управления могут быть изменены в соответствии с необходимостью. Перед настройкой параметров, убедитесь, что их редактирование разрешено политикой внутренних параметров пульта (см. раздел «настройка внутренних параметров пульта управления»).

Ограничение диапазона задаваемых температур (уставки)

Значение диапазона доступных для выбора задаваемых температур (уставки) по умолчанию составляет от +16 до +30 °C. При необходимости, этот диапазон может быть изменен.

Примечание: перед началом настройки, убедитесь, что настройка внутреннего параметра пульта управления (параметр №10) разрешает ограничение диапазона задаваемых температур.

Например, в режиме охлаждения доступный диапазон может быть изменен на: от +23 до +30 °C, а в режиме нагрева на : от +16 до +23 °C

Настройка параметров проводного пульта управления

Настройка диапазона задаваемых температур (уставки):

1. Когда кондиционер выключен, нажмите и удерживайте в течение 3 секунд кнопки «**FUNCT**» и «**✓**» для входа в режим настройки параметра. На экране появится иконка **SET**

Значение задаваемой температуры (установки).

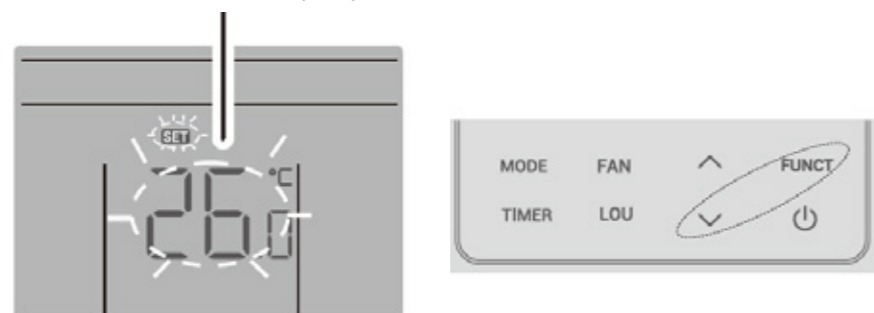

2. С помощью кнопок «**^**» и «**v**» измените диапазон на желаемый.
3. Нажмите кнопку «**FUNCT**» для подтверждения и выхода, или подождите 5 секунд для подтверждения и выхода.

Как отменить изменения:

Нажмите кнопку «**⏻**» для выхода **без сохранения настроек**.

Примечание: Диапазон задаваемых температур (уставки) меняется одновременно для режимов охлаждения и нагрева.

Подстройка значений температурного датчика пульта управления:

В некоторых случаях может потребоваться подстройка значений температурного датчика пульта управления. Например: настроено считывание комнатной температуры с датчика температуры в пульте управления, но из-за материала стены (например, мрамор) реальное значение комнатной температуры отличается от считанного датчиком, что требует корректировки. Перед началом настройки, убедитесь, что настройка внутреннего параметра пульта управления (параметр №11) разрешает ограничение диапазона задаваемых температур.

Как настроить подстройку значений:

Когда кондиционер выключен, нажмите и удерживайте в течение 3 секунд кнопки «**FUNCT**» и «**^**» для входа в режим настройки параметра. На экране появится иконка

Скорректированное значение с датчика температуры в пульте управления



Значение подстройки (корректировки)

Настройка параметров проводного пульта управления

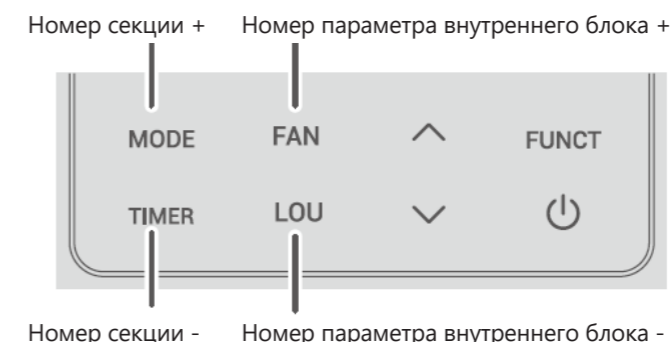

Как отменить изменения:

Нажмите кнопку «**⏻**» для выхода **без сохранения настроек**.

Примечание: Подстройка температуры меняется одновременно для режимов охлаждения и нагрева.

Настройка параметров внутреннего блока

При необходимости, можно изменить параметры внутреннего блока:

1. Нажмите и удерживайте в течение 3 секунд кнопки «**FUNCT**» и «**MODE**» для входа в режим настройки параметров внутреннего блока. На дисплее загорятся значки «**CHEC.**» и «**ADD.**».

Значение параметра внутреннего блока



Номер секции Номер параметра внутреннего блока

3. С помощью кнопок «**FAN**» и «**LOW**» выберите номер настраиваемого параметра внутреннего блока (см. таблицу номеров параметров внутреннего блока ниже)
4. С помощью кнопок «**^**» и «**v**» выберите значение настраиваемого параметра внутреннего блока (см. таблицу значений параметров внутреннего блока ниже). После настройки значения параметра внутреннего блока, нажмите кнопку «**FUNCT**» для подтверждения.
5. Нажмите кнопку «**⏻**» для выхода из настройки параметров внутреннего блока без сохранения настроек.

Настройка параметров внутреннего блока

Таблица номеров и значений параметров внутреннего блока:

Номер параметра внутреннего блока	Функция параметра внутреннего блока	Значения параметра внутреннего блока	Дополнительно
01	Функция автоперезапуска при пропадании электропитания	0 – Функция автоперезапуска отключена 1 – Функция автоперезапуска включена	Значения кроме 0 и 1 недействительны
02	Отображение градусов Цельсия / Фаренгейта на дисплее внутреннего блока	0 – Отображение температуры в градусах Цельсия 1 – Отображение температуры в градусах Фаренгейта	Значение по умолчанию – 0.
03	Отображаемая температура (на дисплее внутреннего блока)	0 – Отображение заданной температуры (уставки) 1 – Отображение комнатной температуры	Значение по умолчанию – 0.
04	Считывание температуры комнатного воздуха с термодатчика пульта управления или внутреннего блока (режим охлаждения)	0 – Считывание температуры полностью с термодатчика пульта управления 10 – Считывание температуры полностью с термодатчика кондиционера	Значение по умолчанию – 0. Значения 1-9 – Изменение соотношения считывания с шагом 10%, где: 1 – 90% с датчика пульта управления и 10% с датчика блока; 9 – 90% с датчика блока и 10% с датчика пульта управления
05	Функция напоминания о необходимости очистки противопылевого фильтра	0 – Показывать напоминание о необходимости очистки фильтра 1 – Не показывать напоминание о необходимости очистки фильтра	Значение по умолчанию – 0.
06	Функция напоминания о необходимости очистки противопылевого фильтра	Значение параметра * 1000 часов. Например, значение 32 = 32000 часов.	Значение по умолчанию – 32. Доступные значения - от 0 до 32.
07	Функция компенсации высоты помещения	Значения 0,1,2 = нет компенсации Значение 3 – средняя компенсация Значения 4-10 – максимальная компенсация	Увеличение компенсации = увеличение скорости вентилятора.
08	Значение температурной компенсации в режиме охлаждения (корректировка значения датчика внутреннего блока)	0: 0 °C; 1:-0.5 °C; 2:-1 °C; 3:-1.5 °C; 4: -2 °C; 5:-2.5 °C; 6:-3.0 °C; 7:-3.5 °C; 8:-4 °C; 9: -4.5 °C; 10:-5 °C	
09	Значение температурной компенсации в режиме нагрева (корректировка значения датчика внутреннего блока)	0: 0 °C; 1:-0.5 °C; 2:-1 °C; 3:-1.5 °C; 4:-2 °C; 5:-2.5 °C; 6:-3.0 °C; 7:-3.5 °C; 8: -4 °C; 9: -4.5 °C; 10: -5 °C	
10	Значение статического напора (ESP)	Значение параметра = значение статического напора в Па. При превышении макс. доступного напора, блок будет работать на макс. доступном напоре.	Значение по умолчанию – зависит от блока. Доступные значения – от 0 до 240
11	Настройка мощности внутреннего блока	Значение параметра = значение мощности * 100 (Вт)	Значение по умолчанию – зависит от блока. Доступные значения – от 0 до 255 Только для настенных / мульти-сплит систем
12	Считывание температуры комнатного воздуха с термодатчика пульта управления или внутреннего блока (режим нагрева)	0 – Считывание температуры полностью с термодатчика пульта управления 10 – Считывание температуры полностью с термодатчика кондиционера	Значение по умолчанию – 0. Значения 1-9 – Изменение соотношения считывания с шагом 10%, где: 1 – 90% с датчика пульта управления и 10% с датчика блока; 9 – 90% с датчика блока и 10% с датчика пульта управления

Настройка параметров внутреннего блока

Номер параметра внутреннего блока	Функция параметра внутреннего блока	Значения параметра внутреннего блока	Дополнительно
13	Подстройка отображаемой температуры на дисплее пульта управления в режиме охлаждения	Значение параметра = значение подстройки отображаемой температуры на проводном пульте управления	Доступные значения от -10 до +10.
14	Подстройка отображаемой температуры на дисплее пульта управления в режиме нагрева	Значение параметра = значение подстройки отображаемой температуры на проводном пульте управления	Доступные значения от -10 до +10.
15	Адрес внутреннего блока	Значение = адрес	Зарезервировано
16	Адрес системы	Значение = адрес	Зарезервировано
17	Адрес группы	Значение = адрес	Зарезервировано
18	Запоминание изменений допустимых диапазонов температур	0 – Запоминание в режиме охлаждения / нагрев отключено 1 – Запоминание в режиме охлаждения включено, нагрева – отключено 2 – Запоминание в режиме охлаждения отключено, нагрева – включено 3 – Запоминание в режиме охлаждения и нагрева включено	
19	Минимальная доступная задаваемая температура (уставка) в режиме охлаждения	Значение параметра = значение температуры (от 16 до 30 °C)	
20	Минимальная доступная задаваемая температура (уставка) в режиме нагрева	Значение параметра = значение температуры (от 16 до 30 °C)	
21	Настройка VIP	0 – Vip-адрес отсутствует 1 – Vip-адрес задан	Зарезервировано
22	Групповое управление температурой	0 – Групповое управление температурой отключено 1 – Групповое управление температурой включено	Зарезервировано
23	Зарезервировано		
24	Зарезервировано		
25	Настройка работы с картой гостя / пожарной сигнализации / принудительного вкл-выкл и сигнализации неисправности	0 – Работа с картой гостя, пожарной сигнализацией, принудительным вкл-выкл и сигнализацией неисправности отключена 1 – Работа с картой гостя 2 – Работа с пожарной сигнализацией 3 – Работа с картой гостя и пожарной сигнализацией 4 – Принудительный вкл-выкл и сигнализация неисправности	
28	Зарезервировано		



Внимание!

При обнаружении неисправности обратитесь в авторизованный сервисный центр

ОБСЛУЖИВАНИЕ КАНАЛЬНОЙ СПЛИТ-СИСТЕМЫ

Перед началом технического обслуживания отключите кондиционер от сети электропитания.



Внимание! При загрязненном фильтре снижается воздухопроизводительность и потребление электроэнергии увеличивается до 10%.

Не промывайте фильтр горячей водой. Не включайте кондиционер без установленного в него фильтра.

Чистка воздушного фильтра

- 1** Снимите фильтр
- 2** Прочистите воздушный фильтр. Используйте пылесос или промойте воздушный фильтр водой. Если он очень загрязнен, используйте нейтральное моющее средство и воду.
- 3** Установите воздушные фильтры



ОБСЛУЖИВАНИЕ КАСЕТНОЙ СПЛИТ-СИСТЕМЫ

Перед началом технического обслуживания отключите кондиционер от сети электропитания.

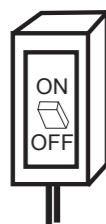

Внимание! О необходимости чистки фильтра сигнализирует индикатор на дисплее декоративной панели. Снять индикацию можно нажатием на кнопку аварийного включения/выключения на дисплее декоративной панели.

Чистка воздушного фильтра

- 1** Откройте воздухозаборную решетку. Одновременно отодвиньте обе ручки, как показано на рисунке, и далее медленно снимите ее по направлению вниз.
- 2** Снимите воздушные фильтры. Отодвиньте обе защелки на обратной стороне воздухозаборной решетки наружу и снимите воздушный фильтр.

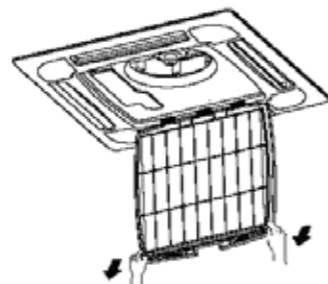
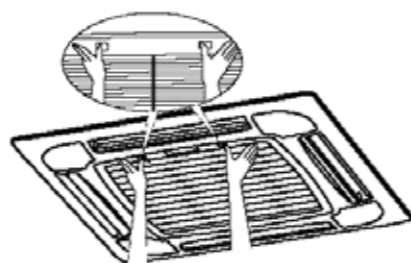

18K

- 3** Прочистите воздушный фильтр. Используйте пылесос или промойте воздушный фильтр водой. Если он очень загрязнен, используйте нейтральное моющее средство и воду.
- 4** Установите воздушный фильтр. Прикрепите воздушный фильтр к воздухозаборной решетке, поместив его в защитную область над решеткой всасывания. Установите воздушный фильтр, задвинув рукоятки на обратной стороне решетки по направлению вовнутрь.
- 5** Закройте воздухозаборную решетку.

Внимание! При загрязненном фильтре снижается воздухопроизводительность и потребление электроэнергии увеличивается до 10%.

Не промывайте фильтр горячей водой. Не включайте кондиционер без установленного в него фильтра.

Чистка блока

Протрите панель мягкой тряпкой, слегка смоченной водой или моющим средством.

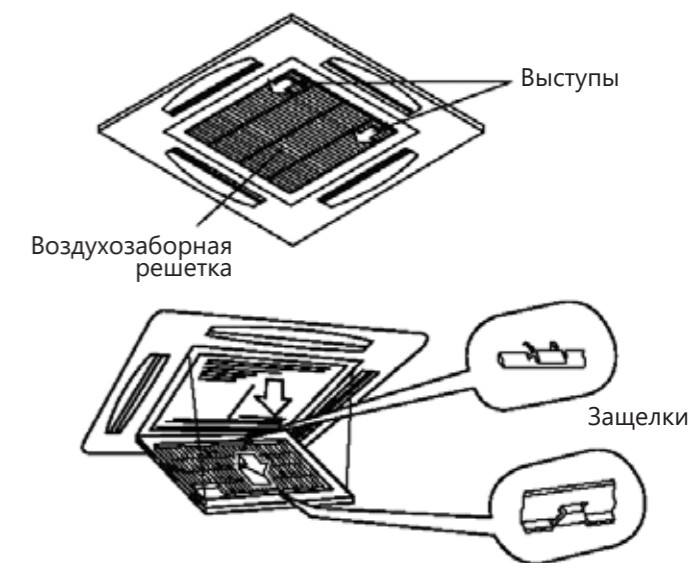

24K, 36K, 48K, 60K

ОБСЛУЖИВАНИЕ НАПОЛЬНО-ПОТОЛОЧНОЙ СПЛИТ-СИСТЕМЫ

О необходимости чистки фильтра сигнализирует индикатор на дисплее прибора. Снять индикацию можно нажатием на кнопку аварийного включения/выключения на дисплее прибора.

Внимание! При загрязненном фильтре снижается воздухопроизводительность и потребление электроэнергии увеличивается до 10%.

Не промывайте фильтр горячей водой. Не включайте кондиционер без установленного в него фильтра.

Чистка воздушного фильтра

- 1** Снимите фильтр
- 2** Прочистите воздушный фильтр. Используйте пылесос или промойте воздушный фильтр водой. Если он очень загрязнен, используйте нейтральное моющее средство и воду.
- 3** Установите воздушные фильтры

Чистка блока

Протрите панель мягкой тряпкой, слегка смоченной водой или моющим средством.

Устранение неполадок

- При подтекании конденсата из дренажного поддона остановите работу прибора и обратитесь в организацию, устанавливающую прибор или в другую организацию, уполномоченную производить установку и обслуживание прибора
- При возникновении запаха дыма или появлении дыма из прибора - остановите работу прибора и обратитесь в организацию, устанавливающую прибор или в другую организацию, уполномоченную производить установку и обслуживание прибора
- Из выпускного отверстия выходит туман. Туман появляется, когда в помещении высокая влажность.

Ошибка	Возможные причины и пути устранения ошибок
Прибор не работает	<ul style="list-style-type: none"> Подождите 3 минуты и включите прибор. Возможно прибор был отключен защитным устройством. Возможно разряжены аккумуляторы пульта ДУ Проверьте подключение к сети питания
Отсутствует подача теплого / холодного воздуха (в зависимости от выбранного режима)	<ul style="list-style-type: none"> Проверьте степень загрязнения фильтра Проверьте, не перекрыты ли отверстия воздухозабора и воздухоотдачи внутреннего воздуха Проверьте, корректно ли установлена температура воздуха на пульте ДУ Проверьте, закрыты ли окна, двери
Задержка при переключении режима работы	<ul style="list-style-type: none"> Смена режимов работы в ходе эксплуатации может занимать до 3-х минут
При работе слышен звук журчащей воды	<ul style="list-style-type: none"> Данный звук может быть вызван движением хладагента. Это нормальный режим работы. Данный звук также характерен для прибора в режиме Размораживания наружного блока при работе в режиме Нагрева
Слышно потрескивание	<ul style="list-style-type: none"> Данный звук может возникать под влиянием изменения температуры корпуса.
Возникновение конденсата в виде тумана	<ul style="list-style-type: none"> Туман может возникать при снижении температуры воздуха в помещении и высокой влажности
Индикатор компрессора горит постоянно, а внутренний вентилятор не работает	<ul style="list-style-type: none"> Режим работы кондиционера был изменен с режима нагревания на режим охлаждения. Индикатор погаснет в течение 10 минут и вернется в режим нагревания.

 Если после всех попыток устранения неполадок проблема не решена, обратитесь в авторизованный сервисный центр в вашем регионе либо к торговому представителю.

Технические характеристики

Параметр/Серия	Полупромышленные сплит-системы кассетного типа HEAVY DC Inverter				
Модель, внутренний блок	AUC-18UR45AA2	AUC-24UR451GA	AUC-36UR45GA	AUC-48UR45FA	AUC-60UR45FA
Модель, декоративная панель	AUC-I-650	AUC-I-950	AUC-I-950	AUC-I-950	AUC-I-950
Модель, наружный блок	AUW-18U45S	AUW-24U45F1	AUW-36U451A	AUW-48U65P1	AUW-60U65P1
Электропитание ВВ, В/Гц/Ф	220-240/50/1	220-240/50/1	220-240/50/1	220-240/50/1	220-240/50/1
Электропитание НВ, В/Гц/Ф	220-240/50/1	220-240/50/1	220-240/50/1	380-415/50/3	380-415/50/3
Номинальная холодопроизводительность (диапазон), кВт	5,20 (1,99-5,57)	7,20 (2,70-7,85)	9,80 (3,20-10,00)	12,60 (5,50-13,50)	17,00 (6,20-18,00)
Номинальная теплопроизводительность (диапазон), кВт	6,20 (1,69-6,55)	8,50 (2,77-9,00)	11,20 (2,90-12,00)	15,00 (4,00-18,00)	20,00 (5,60-21,00)
Номинальный ток (диапазон) (охлаждение), А	7,50	10,20	15,00	6,50	8,80
Номинальный ток (диапазон) (нагрев), А	8,20	10,70	13,00	7,00	9,50
Номинальная мощность (диапазон) (охлаждение), Вт	1680	2240	3450	3720	5095
Номинальная мощность (диапазон) (нагрев), Вт	1820	2350	3100	3950	5450
Коэффициент EER / Класс энергоэффективности (охлаждение)	3,10 / B	3,21 / A	2,85 / C	3,39 / A	3,34 / A
Коэффициент COP / Класс энергоэффективности (нагрев)	3,41 / B	3,61 / A	3,65 / A	3,80 / A	3,67 / A
Коэффициент SEER / Класс сезонной энергоэффективности (охлаждение)	/	/	/	/	/
Коэффициент SCOP / Класс сезонной энергоэффективности (усредненный, T _{bv} =-7 °C) (нагрев)	/	/	/	/	/
Расход воздуха внутр. блока (Низк./Сред./Выс.), м³/ч	630/730/850	800/950/1100	1210/1420/1800	1500/1800/2000	1500/1800/2000
Уровень шума внутр. блока (Низк./Сред./Выс.), дБ(А)	41/44/47	29/38/43	45/50/53	44/47/50	44/47/50
Уровень шума наруж. блока, дБ(А)	50	56	60	55	60
Бренд компрессора	GMCC	GMCC	HITACHI	MITSUBISHI	MITSUBISHI
Тип хладагента	R410A	R410A	R410A	R410A	R410A
Заводская заправка, кг	1,24	1,70	2,10	3,00	3,50
Дозаправка (свыше номинальной длины труб), г/м	15	35	35	35	35
Размеры внутреннего блока (Ш×В×Г), мм	650×270×570	840×248×840	840×248×840	840×298×840	840×298×840
Размеры внутреннего блока в упаковке (Ш×В×Г), мм	770×310×750	996×370×956	996×370×956	996×420×956	996×420×956
Размеры декоративной панели (Ш×В×Г), мм	650×30×650	950×37×950	950×37×950	950×37×950	950×37×950
Размеры декоративной панели в упаковке (Ш×В×Г), мм	730×130×730	1025×120×1015	1025×120×1015	1025×120×1015	1025×120×1015
Размеры наружного блока (Ш×В×Г), мм	810×584×281	860×670×310	950×840×340	950×1386×340	950×1386×340
Размеры наружного блока в упаковке (Ш×В×Г), мм	940×640×420	990×730×450	1110×980×460	1110×1527×460	1110×1527×460
Вес нетто/брутто внутреннего блока, кг	21,0 / 25,5	28,0 / 37,0	30,0 / 39,0	29,0 / 38,0	29,0 / 38,0
Вес нетто/брутто декоративной панели, кг	2,4 / 5,0	6,5 / 9,5	6,5 / 9,5	6,5 / 9,5	6,5 / 9,5
Вес нетто/брутто наружного блока, кг	36,0 / 40,0	51,0 / 57,0	70,0 / 74,0	101,0 / 107,0	108,0 / 112,0
Максимальная длина труб, м	30	30	30	50	50
Максимальный перепад по высоте между внутренним и наружным блоками, м	15	20	20	30	30
Минимальная длина труб, м	4	4	4	4	4
Номинальная длина труб, м	5	5	5	5	5
Диаметр дренажа, мм	21	32	32	32	32
Диаметр жидкостной трубы, мм (дюйм)	6,35 (1/4")	9,53 (3/8")	9,53 (3/8")	9,53 (3/8")	9,53 (3/8")
Диаметр газовой трубы, мм (дюйм)	12,7 (1/2")	15,88 (5/8")	15,88 (5/8")	19,05 (3/4")	19,05 (3/4")
Рабочие температурные границы наружного воздуха (охлаждение)	-15 °C ~ +48 °C	-15 °C ~ +48 °C	-15 °C ~ +48 °C	-15 °C ~ +48 °C	-15 °C ~ +48 °C
Рабочие температурные границы наружного воздуха (нагрев)	-10 °C ~ +24 °C	-10 °C ~ +24 °C	-10 °C ~ +24 °C	-10 °C ~ +24 °C	-10 °C ~ +24 °C
Сторона подключения электропитания	Наружный блок	Наружный блок	Наружный блок	Наружный блок	Наружный блок
Межблочный кабель, мм²*	4*0,75	4*0,75	4*0,75	4*0,75	4*0,75
Силовой кабель, мм²*	3*2,5	3*2,5	3*2,5	5*2,5	5*4,0
Автомат защиты, А*	16	20	20	20	20
Максимальная потребляемая мощность, кВт	2,06	4,20	5,50	5,92	6,30
Максимальный потребляемый ток, А	11,7	18,7	24,0	11,7	13,0
Класс пылевлагозащиты, внутренний / наружный блок	IPX0 / IPX4				
Класс электрозащиты, внутренний блок / наружный блок	I класс / I класс				

* Приведены рекомендуемые сечения кабелей и автомата защиты. Вы можете самостоятельно подобрать кабель и автомат защиты после консультации с сертифицированным электриком или подобрав кабель и автомат защиты для ваших условий по ПУЭ. Межблочный кабель не входит в комплект поставок сплит-систем, докупается отдельно.

Технические характеристики

Параметр/Серия	Полупромышленные сплит-системы канального типа HEAVY DC Inverter				
Модель, внутренний блок	AUD-18UX4SKL4	AUD-24UX4SLL4	AUD-36UX4SHL4	AUD-48UX4SHH4	AUD-60UX4SHH4
Модель, наружный блок	AUW-18U4SS	AUW-24U4SF1	AUW-36U4S1A	AUW-48U6SP1	AUW-60U6SP1
Электропитание ВБ, В/Гц/Ф	220-240/50/1	220-240/50/1	220-240/50/1	220-240/50/1	220-240/50/1
Электропитание НБ, В/Гц/Ф	220-240/50/1	220-240/50/1	220-240/50/1	380-415/50/3	380-415/50/3
Номинальная холодопроизводительность (диапазон), кВт	5,20 (2,12-5,63)	7,20 (2,70-7,85)	9,80 (3,20-10,00)	12,60 (5,50-13,50)	17,00 (6,20-18,00)
Номинальная теплопроизводительность (диапазон), кВт	6,00 (2,64-6,05)	8,50 (2,77-8,90)	11,00 (2,70-12,00)	15,00 (4,00-18,00)	20,50 (6,40-21,10)
Номинальный ток (диапазон) (охлаждение), А	7,60	10,20	15,00	7,50	9,00
Номинальный ток (диапазон) (нагрев), А	7,60	10,70	13,00	8,00	9,50
Номинальная мощность (диапазон) (охлаждение), Вт	1730	2240	3480	3920	5295
Номинальная мощность (диапазон) (нагрев), Вт	1760	2350	3100	4150	5650
Коэффициент EER / Класс энергоэффективности (охлаждение)	3,01 / B	3,21 / A	2,82 / C	3,21 / A	3,21 / A
Коэффициент COP / Класс энергоэффективности (нагрев)	3,41 / B	3,61 / A	3,55 / B	3,61 / A	3,63 / A
Коэффициент SEER / Класс сезонной энергоэффективности (охлаждение)	/	/	/	/	/
Коэффициент SCOP / Класс сезонной энергоэффективности (усредненный, T _{biv} = -7 °C) (нагрев)	/	/	/	/	/
Расход воздуха внут.блока (Низк./Сред./Выс.), м ³ /ч	720/830/900	800/950/1100	1500/1600/1800	1500/1800/2000	1500/1800/2000
Уровень шума внут. блока (Низк./Сред./Выс.), дБ(А)	33/35/36	34/37/40	38/39/40	47/49/53	47/49/52
Номинальное статическое давление (диапазон), Па	10 (30)	50 (80)	50 (80)	80 (120)	80 (120)
Уровень шума наруж. блока, дБ(А)	50	56	60	60	60
Бренд компрессора	GMCC	GMCC	HITACHI	mitsubishi	mitsubishi
Тип хладагента	R410A	R410A	R410A	R410A	R410A
Заводская заправка, кг	1,24	1,70	2,10	3,00	3,50
Дозаправка (свыше номинальной длины труб), г/м	15	35	35	35	35
Размеры внутреннего блока (Ш×В×Г), мм	1170×190×447	900×270×720	1300×350×800	1300×350×800	1300×350×800
Размеры внутреннего блока в упаковке (Ш×В×Г), мм	1340×236×580	1170×340×870	1550×410×940	1550×410×940	1550×410×940
Размеры наружного блока (Ш×В×Г), мм	810×584×281	860×670×310	950×840×340	950×1386×340	950×1386×340
Размеры наружного блока в упаковке (Ш×В×Г), мм	940×640×420	990×730×450	1110×980×460	1110×1527×460	1110×1527×460
Вес нетто /брутто внутреннего блока, кг	24,0 / 28,0	32,0 / 37,0	54,0 / 62,0	50,0 / 58,0	50,0 / 58,0
Вес нетто / брутто наружного блока, кг	36,0 / 40,0	51,0 / 57,0	70,0 / 74,0	101,0 / 107,0	108,0 / 112,0
Максимальная длина труб, м	30	30	30	50	50
Максимальный перепад по высоте между внутренним и наружным блоками, м	15	20	20	30	30
Минимальная труб, м	4	4	4	4	4
Номинальная длина труб, м	5	5	5	5	5
Диаметр дренажа, мм	32	32	32	32	32
Диаметр жидкостной трубы, мм (дюйм)	6,35 (1/4")	9,53 (3/8")	9,53 (3/8")	9,53 (3/8")	9,53 (3/8")
Диаметр газовой трубы, мм (дюйм)	12,7 (1/2")	15,88 (5/8")	15,88 (5/8")	19,05 (3/4")	19,05 (3/4")
Рабочие температурные границы наружного воздуха (охлаждение)	-15 °C ~ +48 °C	-15 °C ~ +48 °C	-15 °C ~ +48 °C	-15 °C ~ +48 °C	-15 °C ~ +48 °C
Рабочие температурные границы наружного воздуха (нагрев)	-10 °C ~ +24 °C	-10 °C ~ +24 °C	-10 °C ~ +24 °C	-10 °C ~ +24 °C	-10 °C ~ +24 °C
Сторона подключения электропитания	Наружный блок	Наружный блок	Наружный блок	Наружный блок	Наружный блок
Межблочный кабель, мм ² *	4*0,75	4*0,75	4*0,75	4*0,75	4*0,75
Силовой кабель, мм ² *	3*2,5	3*2,5	3*2,5	5*2,5	5*4,0
Автомат защиты, А*	16	20	20	20	20
Максимальная потребляемая мощность, кВт	2,07	4,20	5,50	6,20	7,50
Максимальный потребляемый ток, А	9,1	18,7	24,0	13,0	14,0
Класс пылевлагозащиты, внутренний / наружный блок	IPX0 / IPX4				
Класс электрозащиты, внутренний блок/наружный блок	I класс / I класс				

* Приведены рекомендуемые сечения кабелей и автомата защиты. Вы можете самостоятельно подобрать кабель и автомат защиты после консультации с сертифицированным электриком или подобрав кабель и автомат защиты для ваших условий по ПУЭ. Межблочный кабель не входит в комплект поставок сплит-систем, докупается отдельно.

Технические характеристики

Параметр/Серия	Полупромышленные сплит-системы напольно-потолочного типа HEAVY DC Inverter				
Модель, внутренний блок	AUV-18UR4SA2	AUV-24UR4SA	AUV-36UR4SB	AUV-48UR4SC	AUV-60UR4SC
Модель, наружный блок	AUW-18U4SS	AUW-24U4SF1	AUW-36U4S1A	AUW-48U6SP1	AUW-60U6SP1
Электропитание ВБ, В/Гц/Ф	220-240/50/1	220-240/50/1	220-240/50/1	220-240/50/1	220-240/50/1
Электропитание НБ, В/Гц/Ф	220-240/50/1	220-240/50/1	220-240/50/1	380-415/50/3	380-415/50/3
Номинальная холодопроизводительность (диапазон), кВт	5,20 (1,83-5,73)	7,20 (2,70-7,85)	9,70 (3,20-10,00)	12,60 (5,50-13,50)	17,00 (6,20-18,00)
Номинальная теплопроизводительность (диапазон), кВт	6,20 (1,77-6,62)	8,50 (2,77-8,97)	11,50 (3,20-12,00)	15,30 (4,00-18,00)	20,50 (6,40-21,00)
Номинальный ток (охлаждение), А	7,38	10,90	15,00	7,50	9,50
Номинальный ток (нагрев), А	7,51	10,70	14,00	8,00	9,50
Номинальная мощность (охлаждение), Вт	1680	2390	3450	3920	5295
Номинальная мощность (нагрев), Вт	1717	2350	3260	4200	5650
Коэффициент EER / Класс энергоэффективности (охлаждение)	3,10 / B	3,01 / B	2,81 / C	3,21 / A	3,21 / A
Коэффициент COP / Класс энергоэффективности (нагрев)	3,61 / A	3,61 / A	3,53 / B	3,64 / A	3,61 / A
Расход воздуха внут.блока (Низк./Сред./Выс.), м ³ /ч	640/730/800	800/950/1100	1500/1600/1650	1500/1800/2000	1500/1800/2000
Уровень шума внут. блока (Низк./Сред./Выс.), дБ(А)	35/38/41	45/48/52	52/54/55	51/53/55	51/53/55
Уровень шума наруж. блока, дБ(А)	50	56	60	60	60
Бренд компрессора	GMCC	GMCC	HITACHI	mitsubishi	mitsubishi
Тип хладагента	R410A				
Заводская заправка, кг	1,24	1,70	2,10	3,00	3,50
Дозаправка (свыше номинальной длины труб), г/м	15	35	35	35	35
Размеры внутреннего блока (Ш×В×Г), мм	990x680x230	990x680x230	1285x680x230	1580x680x230	1580x680x230
Размеры внутреннего блока в упаковке (Ш×В×Г), мм	1100x820x350	1100x820x350	1400x820x350	1690x820x350	1690x820x350
Размеры наружного блока (Ш×В×Г), мм	810×584×281	860×670×310	950×840×340	950x1386x340	950x1386x340
Размеры наружного блока в упаковке (Ш×В×Г), мм	940×640×420	990×730×450	1110×980×460	1110x1527x460	1110x1527x460
Вес нетто внутреннего блока, кг	30,0	30,0	37,0	47,0	47,0
Вес брутто внутреннего блока, кг	35,0	35,0	44,0	54,0	54,0
Вес нетто наружного блока, кг	36,0	51,0	70,0	101,0	108,0
Вес брутто наружного блока, кг	40,0	57,0	74,0	107,0	112,0
Максимальная длина труб, м	30	30	30	50	50
Максимальный перепад по высоте между внутренним и наружным блоками, м	15	20	20	30	30
Минимальная труб, м	4	4	4	4	4
Номинальная длина труб, м	5	5	5	5	5
Диаметр дренажа, мм	25	25	25	25	25
Диаметр жидкостной трубы, мм (дюйм)	6,35 (1/4")	9,53 (3/8")	9,53 (3/8")	9,53 (3/8")	9,53 (3/8")
Диаметр газовой трубы, мм (дюйм)	12,7 (1/2")	15,88 (5/8")	15,88 (5/8")	19,05 (3/4")	19,05 (3/4")
Сторона подключения электропитания	Наружный блок	Наружный блок	Наружный блок	Наружный блок	Наружный блок
Межблочный кабель, мм ² *	4*0,75	4*0,75	4*0,75	4*0,75	4*0,75
Силовой кабель, мм ² *	3*2,5	3*2,5	3*2,5	5*2,5	5*4,0
Автомат защиты, А*	16	20	20	20	20
Максимальная потребляемая мощность, кВт	1,99	4,20	5,50	5,90	6,30
Максимальный потребляемый ток, А	8,7	18,7	24,0	12,5	13,0
Рабочие температурные границы наружного воздуха (охлаждение)	-15°C ~ +48°C	-15°C ~ +48°C	-15°C ~ +48°C	-15°C ~ +48°C	-15°C ~ +48°C
Рабочие температурные границы наружного воздуха (нагрев)	-10°C ~ +24°C	-10°C ~ +24°C	-10°C ~ +24°C	-10°C ~ +24°C	-10°C ~ +24°C
Класс пылевлагозащиты, внутренний / наружный блок	IPX4 / IPX4				
Класс электрозащиты, внутренний блок / наружный блок	I класс / I класс				

* Приведены рекомендуемые сечения кабелей и автомата защиты. Вы можете самостоятельно подобрать кабель и автомат защиты после консультации с сертифицированным электриком или подобрав кабель и автомат защиты для ваших условий по ПУЭ. Межблочный кабель не входит в комплект поставок сплит-систем, докупается отдельно.

Условия эксплуатации

Диапазон эксплуатационных температур

Устройство защиты может автоматически отключить прибор при эксплуатации при температурах, выходящих за пределы указанных ниже диапазонов:

Для AUW-18U4SS, AUW-24U4SF1, AUW-36U4S1A, AUW-48U6SP1, AUW-60U6SP1

РЕЖИМ НАГРЕВА	Наружная температура от -10 до +24 °C
	Температура воздуха в помещении от +16 до +30 °C
РЕЖИМ ОХЛАЖДЕНИЯ/ОСУШЕНИЯ	Наружная температура от -15 до +48 °C
	Температура воздуха в помещении от +16 до +30 °C

 При эксплуатации кондиционера в режиме **ОХЛАЖДЕНИЕ** или **ОСУШЕНИЕ** в течении длительного времени при влажности воздуха выше 80% возможно возникновение конденсата на выходе воздуха (виде тумана).

Особенности работы защитного устройства

- 1 • Возобновить работу кондиционера после ее прекращения в результате срабатывания защитного устройства можно через 3 минуты.
- После подключения к питаю кондиционер начинает работу не раньше чем через 20 сек.
- 2 При отключении в результате срабатывания защитного устройства для включения нажмите кнопку ON/OFF.
- 3 При отключении кондиционера от защитного устройства все настройки Таймера сбрасываются.

Особенности работы в режиме НАГРЕВА

После запуска режима НАГРЕВ кондиционер начинает подавать теплый воздух не ранее чем через 2-5 минут.

При работе в режиме НАГРЕВА периодически активируется режим Размораживания наружного блока. Процесс занимает от 2 - 5 минут. Во время размораживания прекращается работа вентиляторов внутреннего блока.

Коды ошибок

Название ошибки	Код ошибки
Недостаток/утечка хладагента	E96
Ошибка по датчику уровня конденсата	51
Ошибка связи между внутренним и наружным блоками	64
Ошибка перехода через 0 (внутренний блок)	71
Неисправность двигателя вентилятора внутреннего блока	72
Ошибка ЭСППЗУ (EEPROM) внутреннего блока	73/74
Ошибка датчика температуры внутреннего блока (воздушного)	81
Ошибка датчика температуры внутреннего блока (теплообменника)	83
Ошибка связи между платой управления внутреннего блока и проводным пультом управления	FE (254)
Ошибка связи между платой управления и платой дисплея внутреннего блока	ER

 **Дополнительные ошибки по наружному блоку см. на дисплее платы управления наружного блока. Расшифровка ошибок наружного блока приведена в соответствующем сервис-мануале. Коды ошибок приведены для справки и могут быть изменены без предварительного уведомления.**