

**ИНСТРУКЦИЯ  
ПО ЭКСПЛУАТАЦИИ**

**Hisense**  
INVERTER EXPERT

**ПОЛУПРОМЫШЛЕННЫЕ  
СПЛИТ-СИСТЕМЫ**

**HEAVY EU DC  
INVERTER R32**



## Содержание

Назначение прибора .....	2
Правила безопасности .....	3
Схема прибора и его составных частей .....	4
Описание дисплея внутреннего блока.....	8
Общие требования к установке .....	10
Описание пульта ДУ .....	48
Инструкция по эксплуатации .....	49
Описание проводного пульта .....	54
Обслуживания проводного пульта управления .....	62
Как выполнить установку пульта.....	63
Настройка внутренних параметров пульта управления.....	64
Настройка параметров внутреннего блока.....	68
Удаленное управление по Wi-Fi.....	70
Уход и техническое обслуживание.....	79
Устранение неполадок.....	81
Технические характеристики .....	82
Условия эксплуатации .....	86
Коды ошибок .....	87
Сертификация.....	88
Транспортировка и хранение.....	88
Утилизация .....	88
Комплектация .....	89

### Модели внутренних и наружных блоков

Внутренние блоки								
Канального типа	ADT-09UX4RBL8	ADT-12UX4RBL8	ADT-18UX4RCL8	AUD-24UX4RFM8	AUD-36UX4REH8	AUD-48UX4REH8	AUD-60UX4REH8	AUD-85UX4RPH8
Кассетного типа		ACT-12UR4RCC8	ACT-18UR4RCC8	ACT-24UR4RJC8	AUC-36UR4RKC8	AUC-48UR4RKC8	AUC-60UR4RKC8	
Напольно-потолочного типа				AVT-24UR4RB8	AUV-36UR4RC8	AUV-48UR4RC	AUV-60UR4RC8	
Консольного типа	AKT-09UR4RK8	AKT-12UR4RK8						

Наружные блоки	AUW-09U4RS8	AUW-12U4RS8	AUW-18U4RS7	AUW-24U4RJ7	AUW-36U4RK7	AUW-48U6RN8	AUW-60U6RW8	AUW-85U6RZ8
----------------	-------------	-------------	-------------	-------------	-------------	-------------	-------------	-------------

Информация, изложенная в данной инструкции, действительна на момент публикации. Производитель оставляет за собой право изменять технические характеристики изделий с целью улучшения качества без уведомления покупателей. В тексте и цифровых инструкциях могут быть допущены опечатки.

## Назначение прибора

Полупромышленные сплит-системы кондиционирования воздуха серии HEAVY EU DC INVERTER R32 торговой марки HISENSE предназначены для охлаждения, нагрева, осушения и вентиляции воздуха в общественных и коммерческих зонах, производственных помещениях, где соблюдаются общие требования к установке и эксплуатации (обозначенные в данном мануале). Не предназначены для бытового применения. Сплит-система состоит из двух компонентов – 1 внутреннего и 1 наружного блоков.

## Правила безопасности

- Перед началом эксплуатации необходимо внимательно изучить данное Руководство по эксплуатации и строго следовать всем инструкциям, которые в нем приведены.
- Монтаж кондиционера должен осуществляться только квалифицированным специалистом с соблюдением все требований, указанных в «Руководстве по монтажу полупромышленных систем Hisense».
- Необходимо обеспечить свободное пространство в зоне воздухозабора и воздухоотдачи внутреннего и наружного блока. Перекрытие зон воздухозабора или воздухоотдачи может привести к падению производительности кондиционера, к его перегреву и выходу из строя.
- Необходимо отключать питание кондиционера перед техническим обслуживанием.
- Ремонт кондиционера должен осуществляться только квалифицированным персоналом авторизованного сервисного центра.
- Не допускается размещение рядом с блоком распылителей и горючих смесей.
- Не допускается отключение питания блока при помощи автоматического при включенном приборе. Это может привести к пожару.

### Важно!

Изготовитель и предприятие изготовитель снимают с себя любую ответственность за возможный вред, прямо или косвенно нанесенный данным прибором людям, животным, имуществу в случае, если это произошло в результате несоблюдения правил и условий эксплуатации, установки прибора, умышленных или неосторожных действий потребителя и/или третьих лиц, а также в случае ситуаций, вызванных природными и/или антропогенными форс-мажорными явлениями.

### Условные обозначения, используемые в данной инструкции



Не делайте этого



Необходимо заземление



Будьте внимательны в данной ситуации



Предупреждение! Неправильное использование может стать причиной серьезных повреждений, таких как смерть или травма.

## Правила безопасности

**Установка кондиционера должна осуществляться только квалифицированным специалистом**

 Параметры электропитания должны строго соответствовать параметрам электропитания, указанным в данном руководстве в разделе Технические характеристики.	  Надежно подсоедините шнур источника питания во избежание поражения электрическим током.	  Не допускается отключение питания блока при помощи автоматического выключателя из розетки при включенном приборе. Это может привести к пожару.
  Не допускается пережимание шнура кабеля питания, т.к. это может привести к его повреждению и как следствие поражению электрическим током.	  Не допускается попадание инородных предметов в наружный блок.	 Долговременное нахождение под потоком холодного воздуха вредно для Вашего здоровья. Отрегулируйте подачу воздуха таким образом, чтобы не находился постоянно под его воздействием.
  При возникновении ошибки в процессе работы прибора отключите прибор при помощи пульта управления.	  Ремонт кондиционера должен осуществляться только квалифицированным персоналом авторизованного сервисного центра.	 Не допускается размещение рядом с блоком распылителей и горючих смесей.
  Не допускается нажатие кнопок управления влажными руками.	  Не допускается размещение посторонних предметов на наружном блоке.	  Кондиционер должен быть заземлен.

## Схема прибора и его составных частей

Сплит-системы канального типа

ADT-09UX4RBL8, ADT-12UX4RBL8, ADT-18UX4RCL8, AUD-24UX4RFM8, AUD-36UX4REN8, AUD-48UX4REN8, AUD-60UX4REN8, AUD-85UX4RPH8

Внутренний блок (типоразмер 9/12/18)

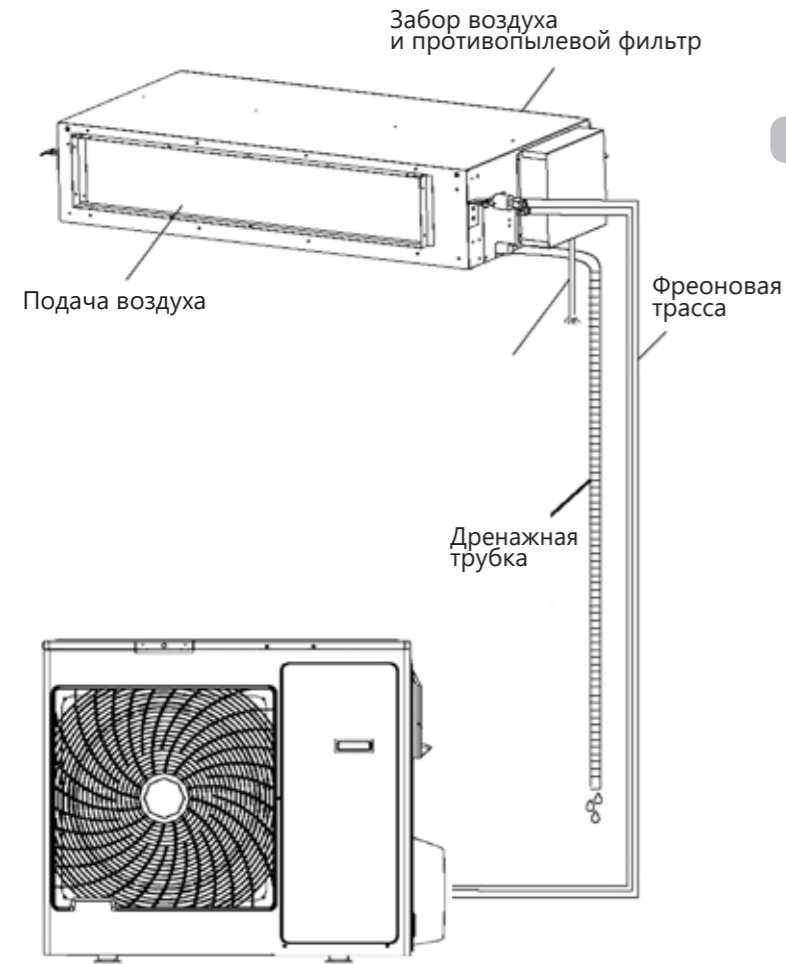

Внутренний блок (типоразмер 24/36/48/60)

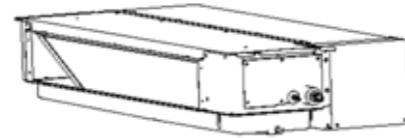

Внутренний блок (типоразмер 85)

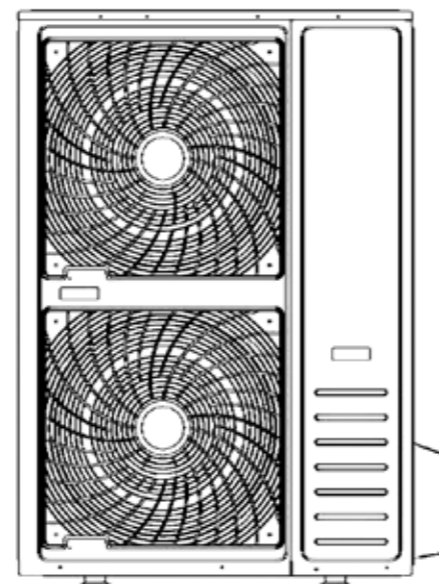
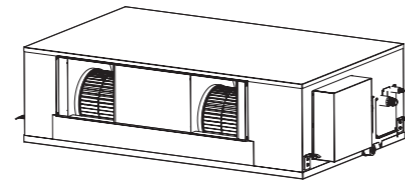

Наружный блок (типоразмер 48/85)

Наружный блок (типоразмер 9/12/18/24/36/60)

## Схема прибора и его составных частей

Сплит-системы кассетного типа

ACT-12UR4RCC8, ACT-18UR4RCC8, ACT-24UR4RJC8, AUC-36UR4RKC8, AUC-48UR4RKC8, AUC-60UR4RKC8

Внутренний блок (типоразмер 12/18)

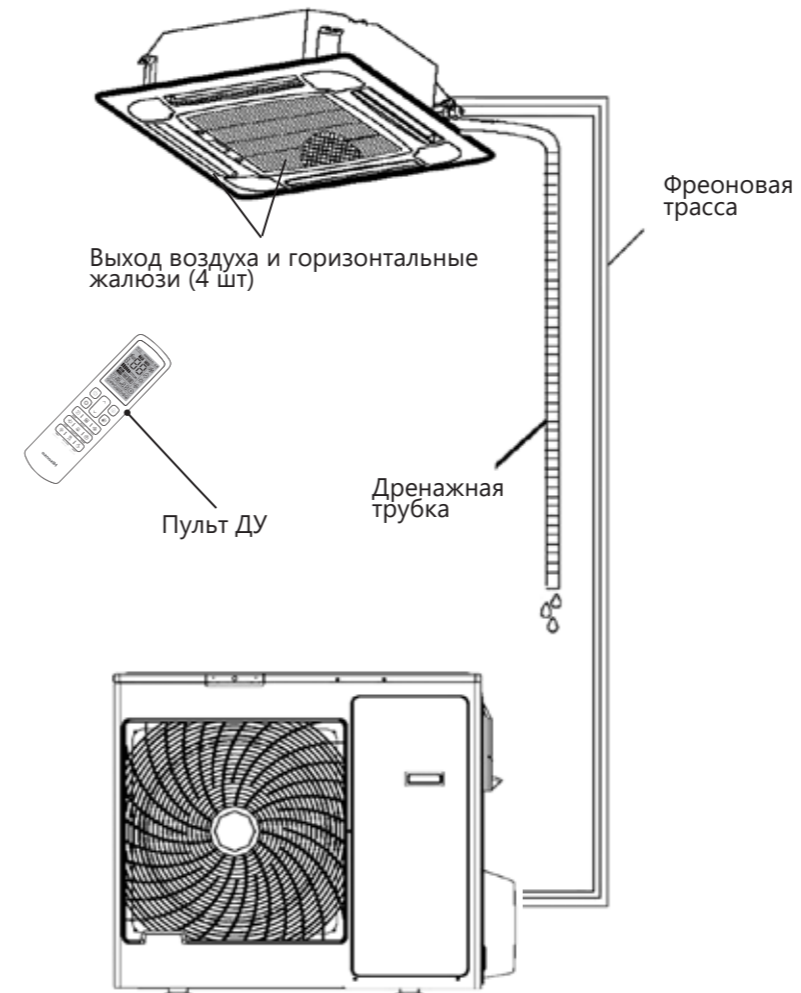

Наружный блок (типоразмер 12/18/24/36/60)

Внутренний блок (типоразмер 24/36/48/60)

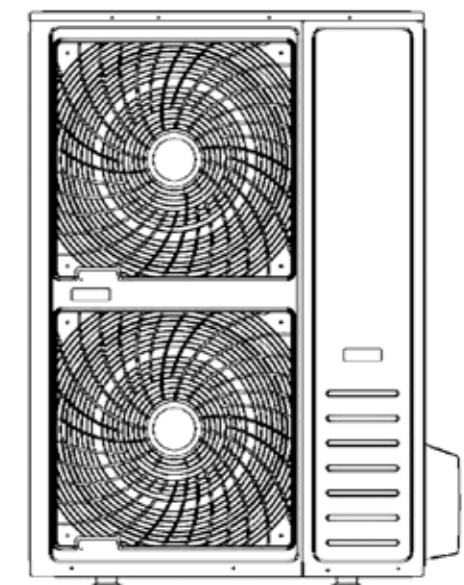
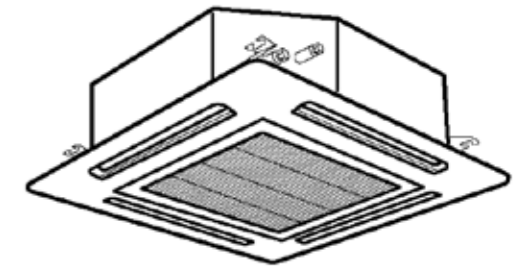

Наружный блок (типоразмер 48)

**Примечание:** изображение прибора на схемах может отличаться от реального.

**Примечание:** изображение прибора на схемах может отличаться от реального.

## Схема прибора и его составных частей

Сплит-системы напольно-потолочного типа  
AVT-24UR4RB8, AUV-36UR4RC8, AUV-48UR4RC8, AUV-60UR4RC8

### Внутренний блок

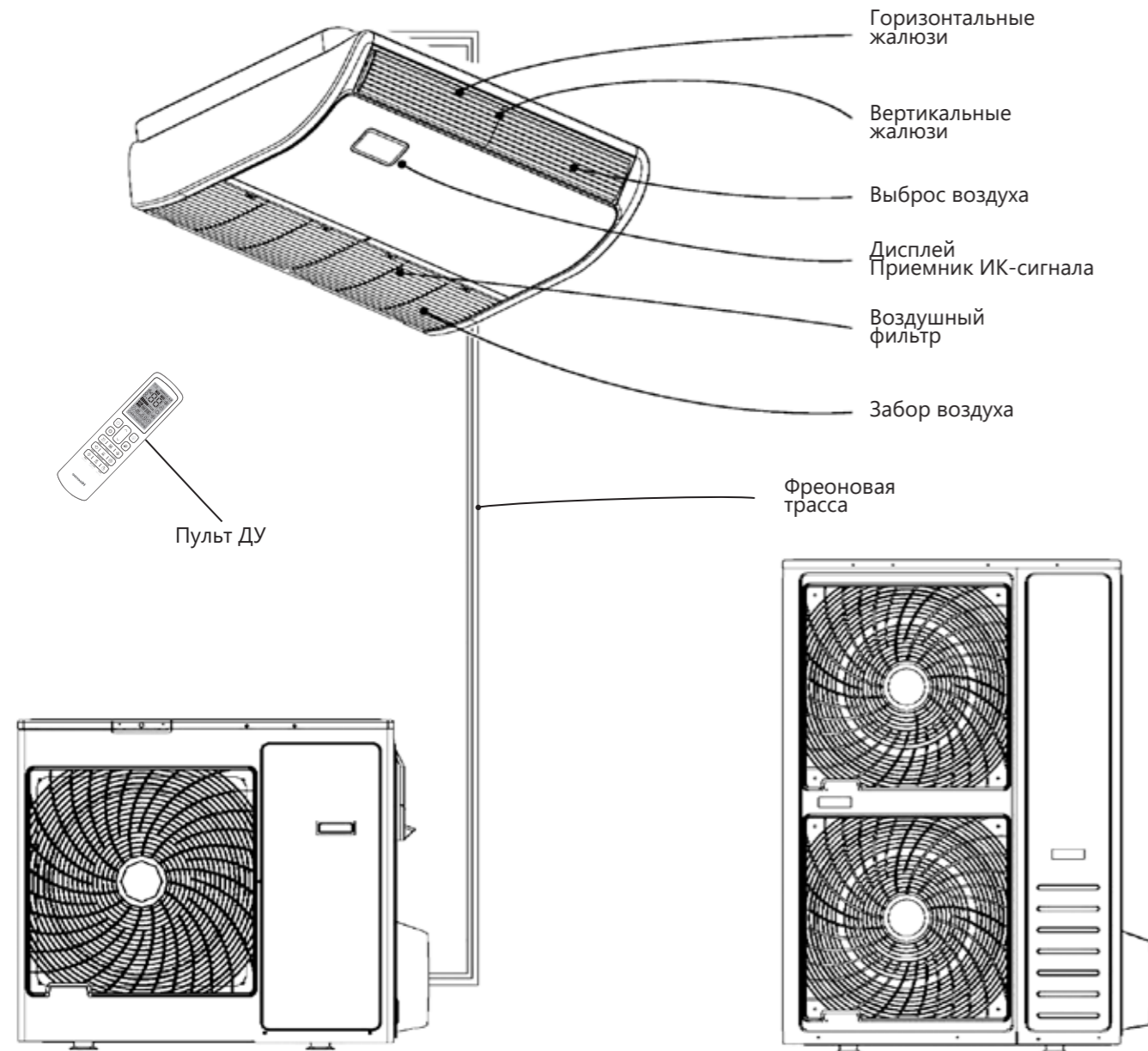

Наружный блок (типоразмер 24/36/60)

Наружный блок (типоразмер 48)

 **Примечание:** изображение прибора на схемах может отличаться от реального.

## Схема прибора и его составных частей

Сплит-системы консольного типа  
AKT-09UR4RK8, AKT-12UR4RK8

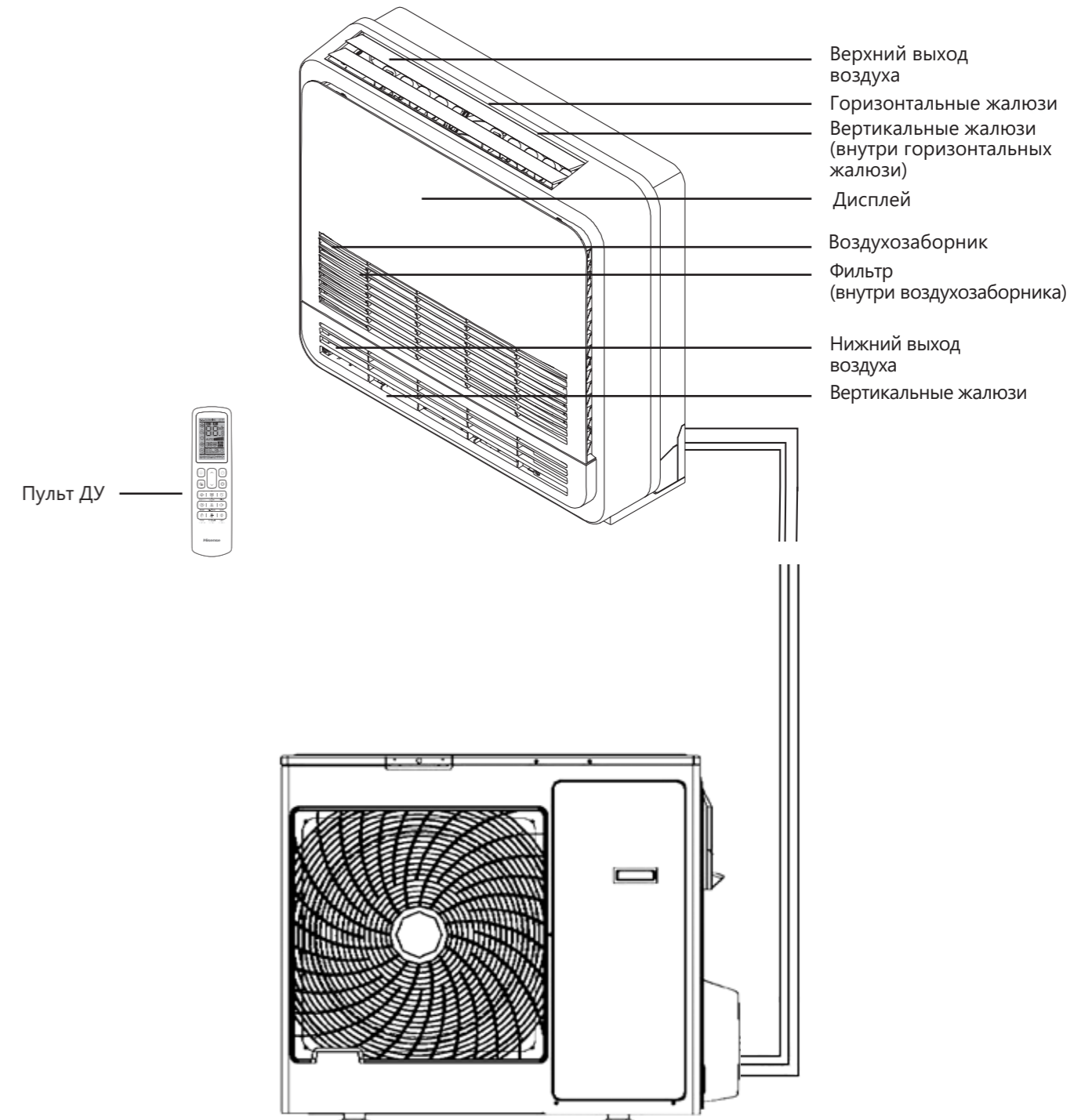

Наружный блок (типоразмер 9/12)

 **Примечание:** изображение прибора на схемах может отличаться от реального.

## Описание дисплея внутреннего блока

### Для кассетных и консольных сплит-систем

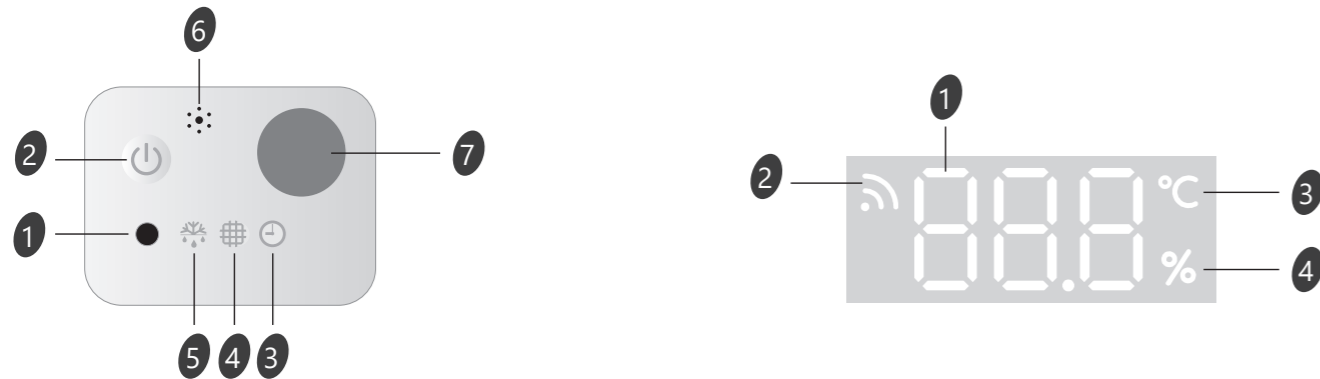

- 1 Индикатор RUN (красный)**  
Индикатор горит во время работы блока, выключен когда блок не работает или находится в режиме SLEEP.
- 2 Кнопка аварийного включения/выключения блока без пульта ДУ**  
Включение / выключение блока и сброс индикации загрязнения фильтра.
- 3 Индикатор TIMER (зеленый)**  
Индикатор горит при работе функции таймера. Индикатор гаснет, когда функция таймера прекращает свою работу.
- 4 Индикатор FILTER CLEAN (желтый)**  
Индикатор горит, когда необходимо осуществить очистку или замену противопылевого фильтра.
- 5 Индикатор DEFROST (зеленый)**  
Индикатор горит когда активируется режим разморозки наружного блока (в режиме нагрева), и гаснет, когда режим разморозки закончен.
- 6 Динамик**  
Динамик издает звук подтверждения получения команды.
- 7 Окно приемника ИК-сигналов**  
Предназначено для получения сигналов от ИК-пульта управления.

- 1 Индикатор температуры/влажности**  
Отображает температурную уставку или температуру внутри помещения. Отображает относительную влажность внутри помещения.
- 2 Функция Wi-Fi\***  
Загорается, когда функция Wi-Fi активна.
- 3 Температурная шкала**  
Загорается пиктограмма «°C», если активна шкала Цельсия и отсутствует пиктограмма, если активна шкала Фаренгейта.
- 4 Пиктограмма влажности**  
Загорается, когда индикатор температуры/влажности отображает влажность.

\* Требуется предварительная установка Wi-Fi модуля (опция).

## Описание дисплея внутреннего блока

### Для напольно-потолочных сплит-систем

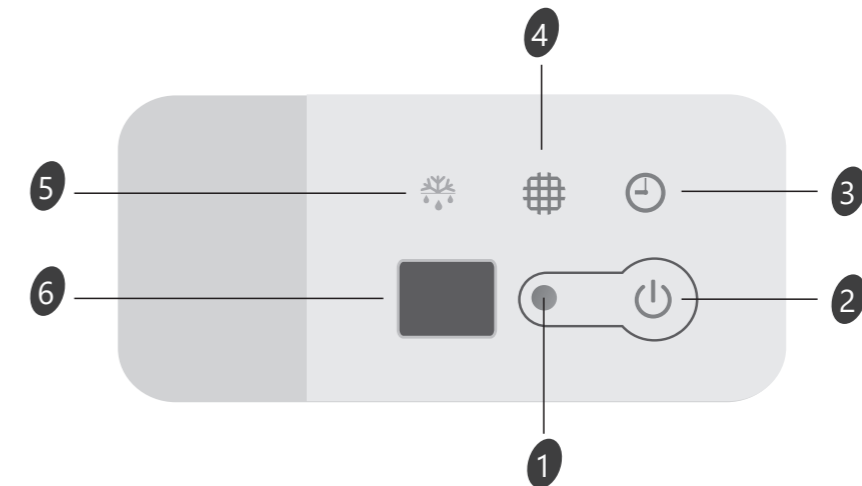

- 1 Индикатор RUN (красный)**  
Индикатор горит во время работы блока, выключен когда блок не работает или находится в режиме SLEEP.
- 2 Кнопка аварийного включения/выключения блока без пульта ДУ**  
Включение / выключение блока и сброс индикации загрязнения фильтра.
- 3 Индикатор TIMER (зеленый)**  
Индикатор горит при работе функции таймера. Индикатор гаснет, когда функция таймера прекращает свою работу.
- 4 Индикатор FILTER CLEAN (желтый)**  
Индикатор горит, когда необходимо осуществить очистку или замену противопылевого фильтра.
- 5 Индикатор DEFROST (зеленый)**  
Индикатор горит когда активируется режим разморозки наружного блока (в режиме нагрева), и гаснет, когда режим разморозки закончен.
- 6 Окно приемника ИК-сигналов**  
Предназначено для получения сигналов от ИК-пульта управления.

## Общие требования к установке

### Требования по установке внутреннего блока

- Устанавливайте внутренний блок вдали от нагревательных приборов, источников пара или горючих газов.
- Выберите место, где ничего не будет препятствовать входящему и исходящему потокам воздуха из внутреннего блока.
- Убедитесь, что конденсат от внутреннего блока будет отводиться полностью и беспрепятственно. Также убедитесь в надёжности и герметичности всех соединений отвода конденсата. Проверьте что все трубы надёжно теплоизолированы.
- Трубопровод отвода конденсата должен быть проложен с наклоном, обеспечивающим удаление конденсата самотеком (при условии, если не используются специализированные дренажные помпы, иначе следуйте рекомендациям в инструкции к дренажной помпе).
- Убедитесь, что блок полностью выровнен. Неправильная установка может привести к обратному сливу дренажа по дренажной трубе в блок или утечке конденсата.
- Если блок наклонён против направления потоков конденсата (сторона дренажной трубы поднята), датчик может работать со сбоями и может появиться утечка конденсата.
- При установке блока, если дюбели были встроены заранее, убедитесь, что они не ослабли из-за усадки бетона.
- Убедитесь, что применяемые крепежные шпильки выдержат вес внутреннего блока.
- При установке внутреннего блока над входом в помещение его производительность может быть снижена из-за утечек охлажденного воздуха в соседние помещения.
- Определите и запомните место прохождения скрытой проводки, чтобы не повредить её при монтаже.
- Минимальная длина трубопровода хладагента составляет 3 или 4 метра (в зависимости от модели кондиционера). Это ограничение необходимо для снижения вибрации и шума.
- При изменении длины трубопровода свыше номинальной (стандартной), скорректируйте количество хладагента в холодильном контуре в соответствии с рекомендациями.
- При установке внутреннего блока убедитесь, что соблюдаются требования по минимальным расстояниям до препятствий (см. рисунок).

### Для блоков канального типа

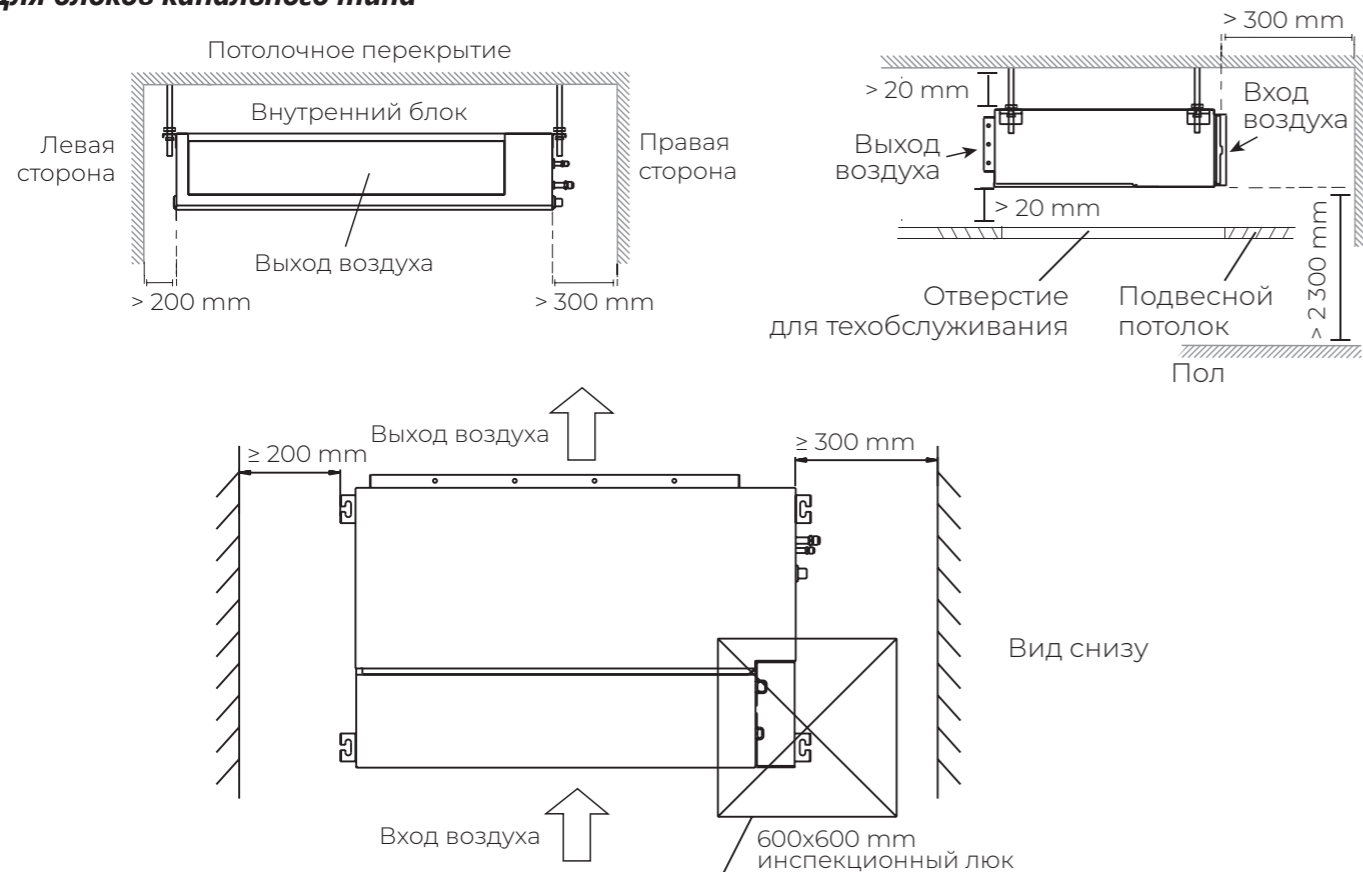

## Общие требования к установке

### Для блоков кассетного типа

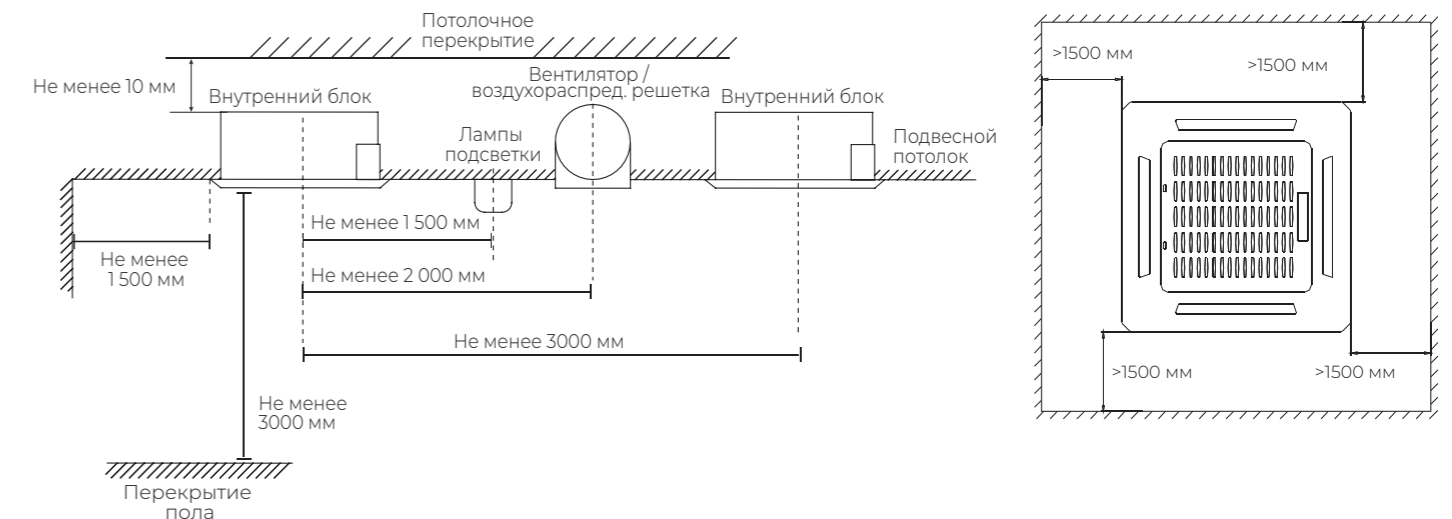

### Для блоков напольно-потолочного типа

Потолочное положение

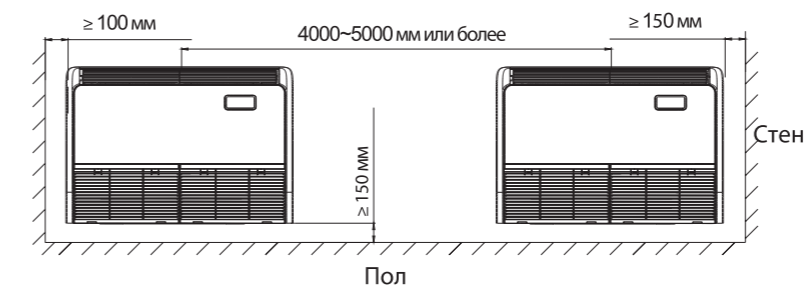
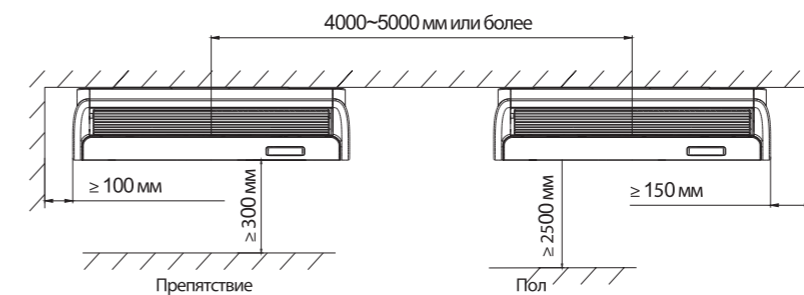

Напольное положение

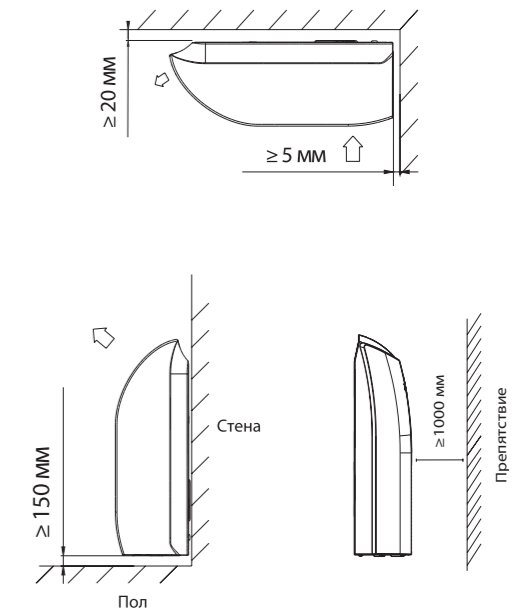

## Общие требования к установке

### Для блоков консольного типа

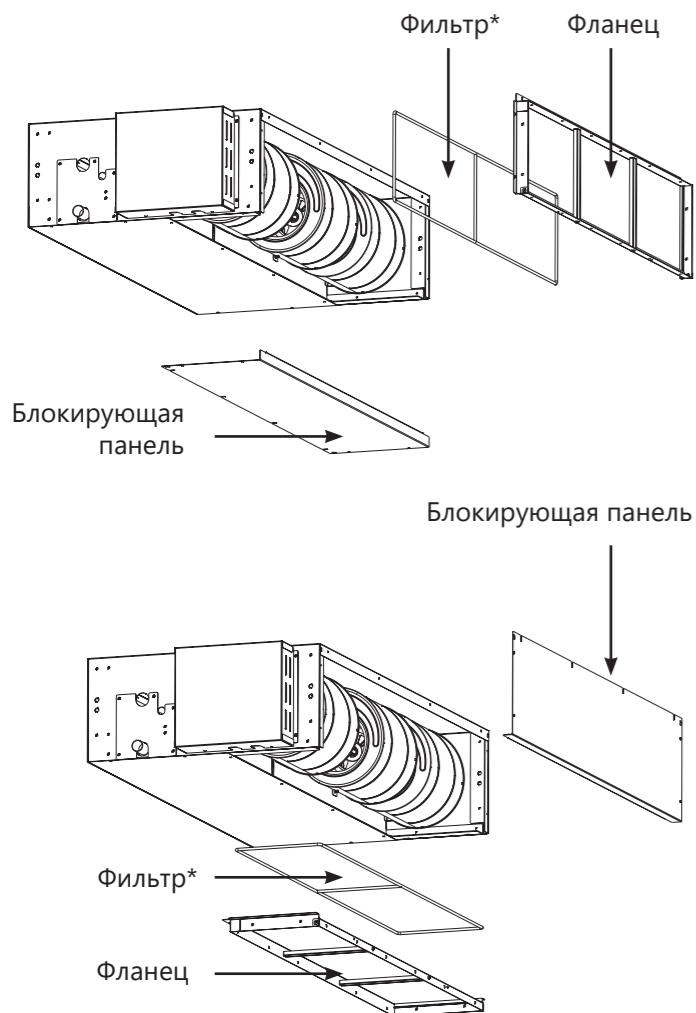
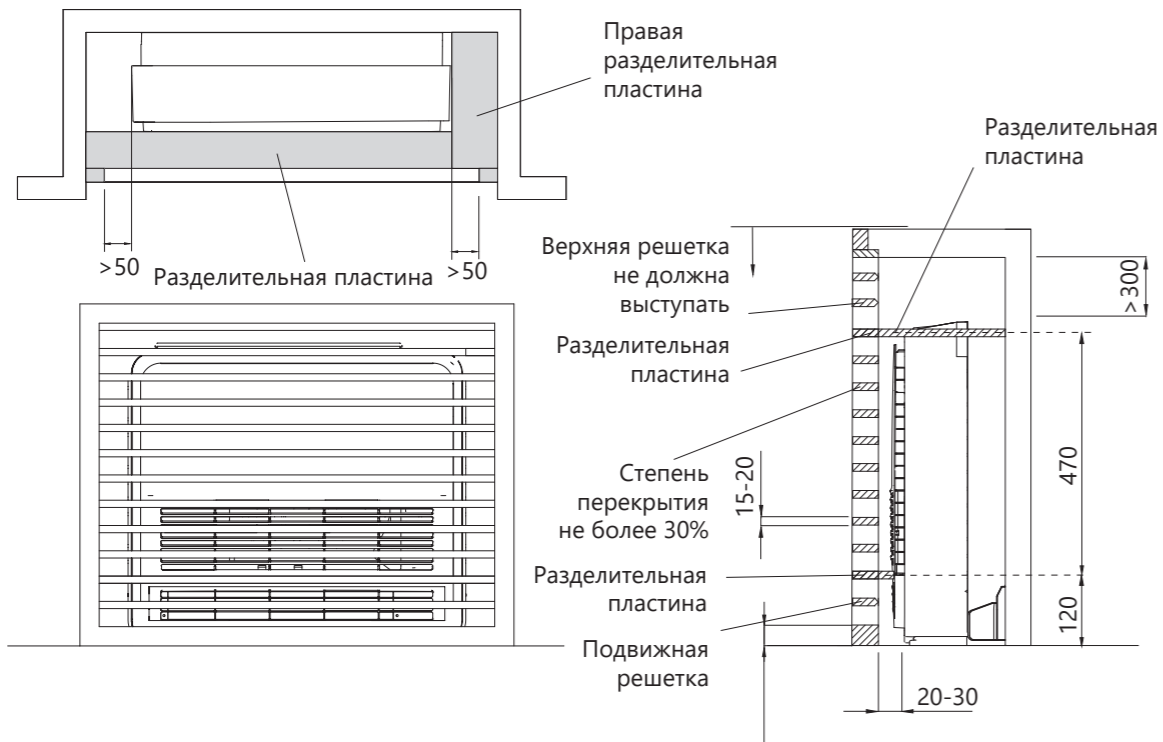

### Изменение стороны забора воздуха (внутренние блоки канального типа)

При необходимости, вы можете изменить сторону забора воздуха (только для внутренних блоков канального типа) — с задней на нижнюю или наоборот.

Для этого:

- Открутите крепежные элементы фланца с текущего направления забора воздуха;
- Открутите блокирующую панель с нового направления забора воздуха;
- Поменяйте их местами. При необходимости, согните блокирующую панель по пунктирной линии (только для некоторых моделей).

\* Для некоторых моделей

## Общие требования к установке

### Рекомендации по подключению воздуховодов:

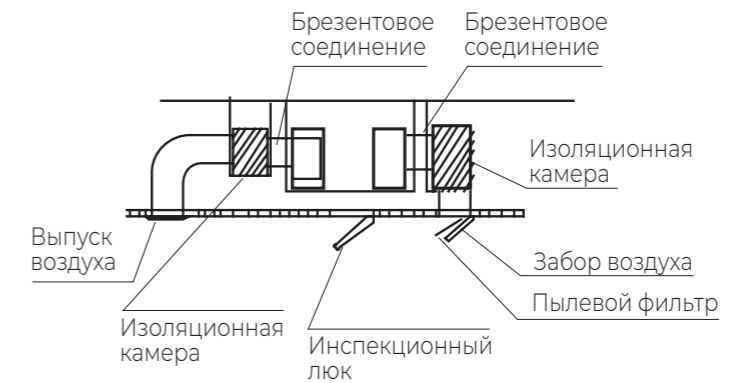

**Примечание:**  
Данная схема приведена только для ознакомления только для блоков канального типа

### Запрещается устанавливать внутренние блоки сплит-систем в следующих местах:

- В местах, в которых присутствуют минеральные или пищевые масла (или их пары), например, на кухнях или в технических помещениях.
- В условиях присутствия вызывающих коррозию газов, например, сернистых.
- В условиях сильных колебаний напряжения в сети (например, на промышленных предприятиях).
- В автомобильном транспорте или на водном транспорте.
- В местах, где присутствуют сильные электромагнитные поля.
- В местах, где имеются горючие газы или материалы.
- В местах, где имеются пары кислот и щелочей, а также в других особых условиях.
- В местах, где в окружающем воздухе присутствует большое количество взвешенных механических частиц.

### Изменение направления подачи воздуха на внутренних блоках консольного типа:

Для изменения направления подачи воздуха на внутренних блоках консольного типа измените положение DIP-переключателя:

- 1) Снимите переднюю решетку;
- 2) Измените положение DIP-переключателя на необходимое

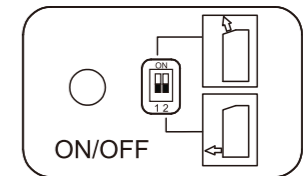

Положение DIP-переключателя	Направление потока воздуха	
	Охлаждение	Нагрев

**Примечание:** внутренний блок будет автоматически менять направление воздуха в зависимости от настройки.

**Общие требования к установке**

**Блоки канального типа, модель 9/12/18**

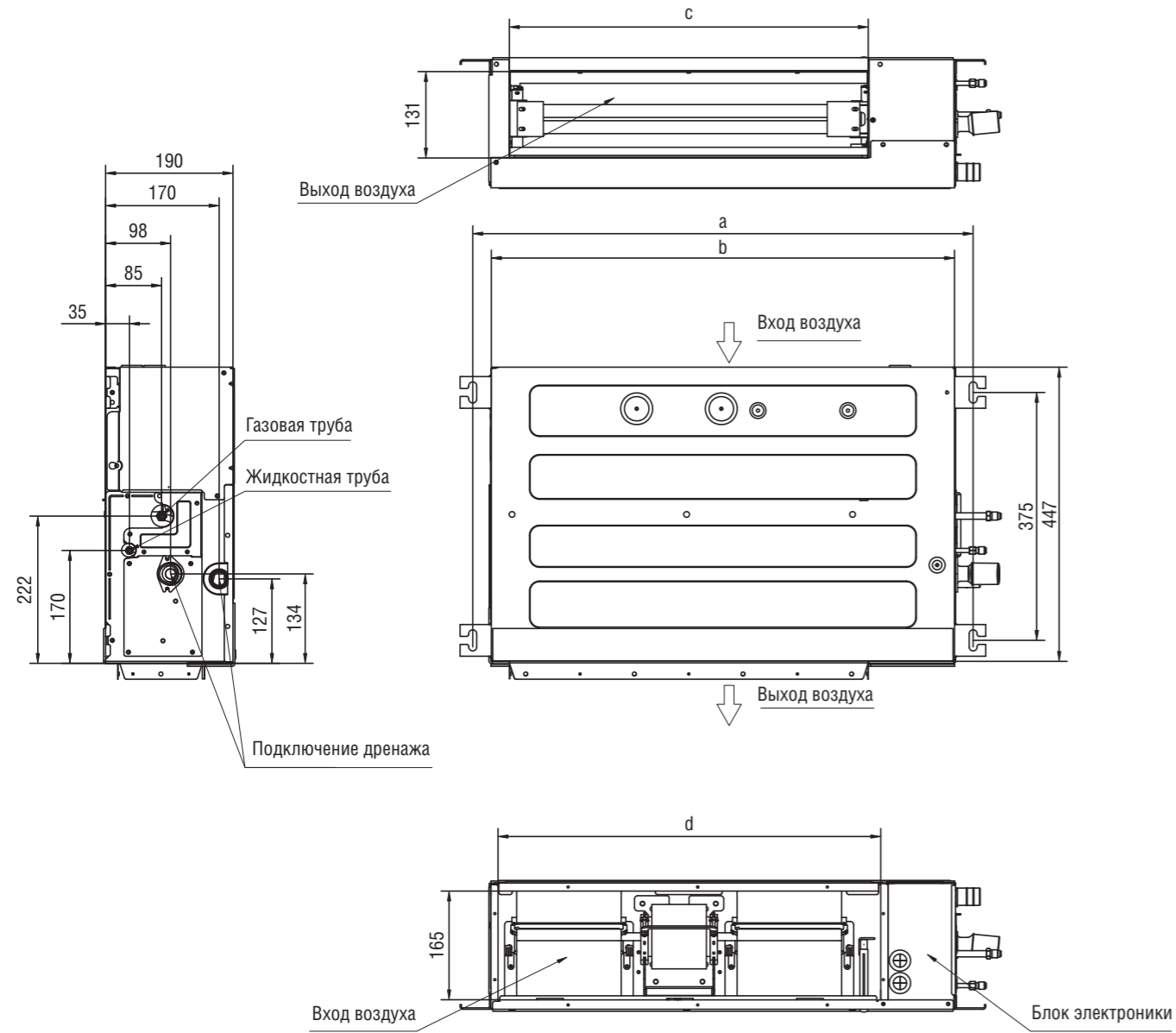

Модель	a	b	c	d
9/12	961	910	749	786
18	1231	1180	1019	1056

Все размеры приведены в мм

**Общие требования к установке**

**Блоки канального типа, модель 24**

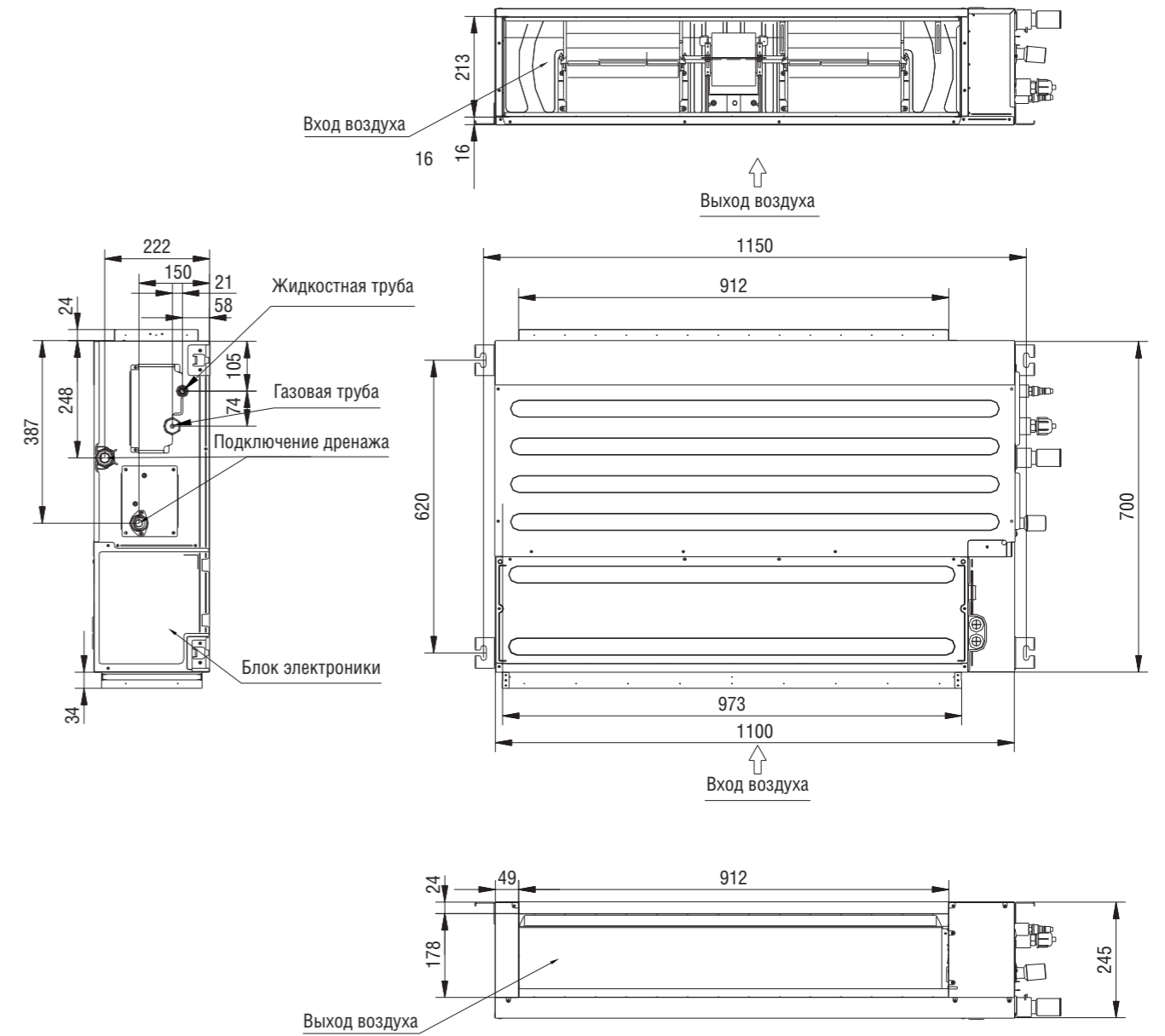

Все размеры приведены в мм

**Общие требования к установке**

**Блоки канального типа, модель 36/48/60**

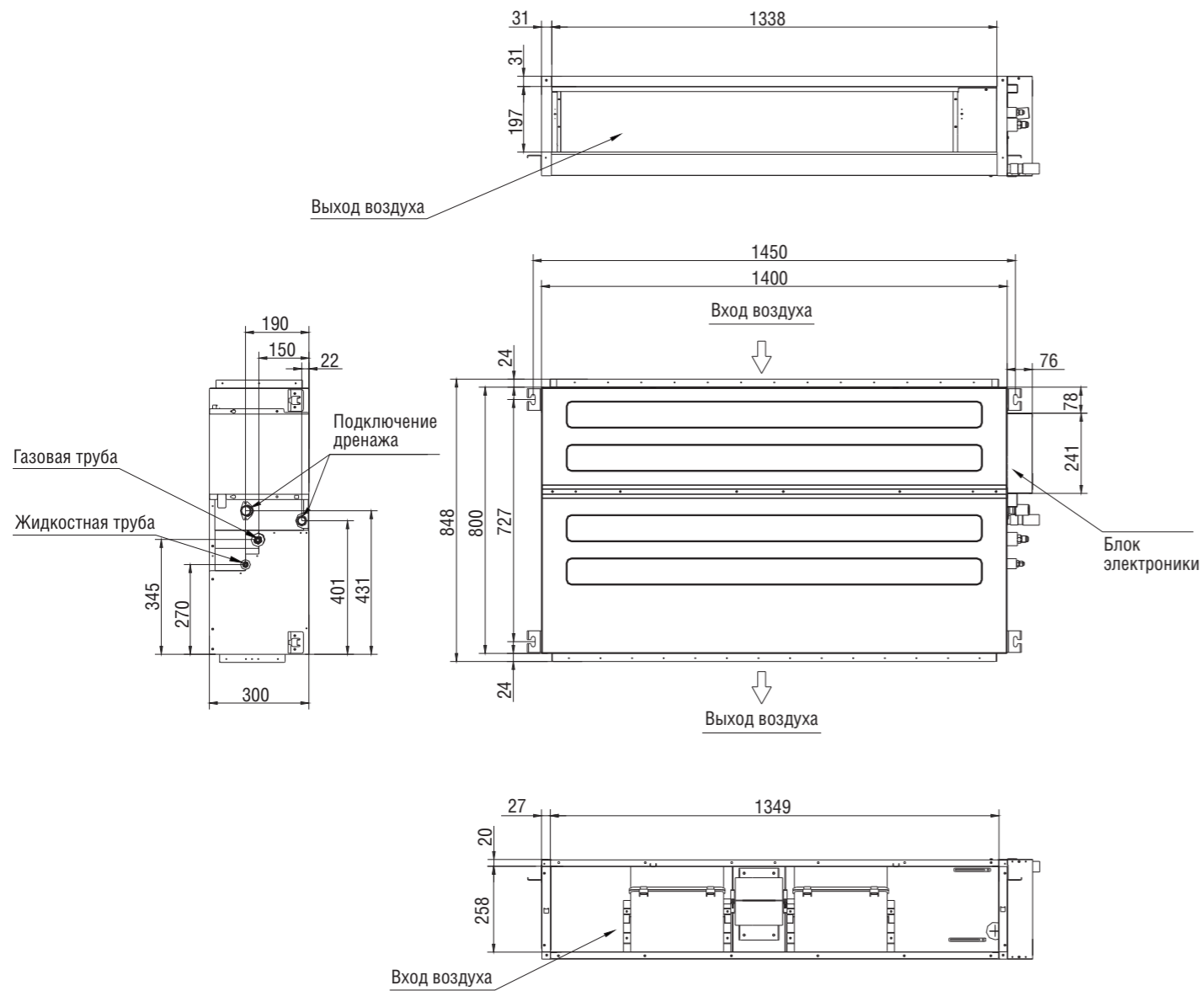

Все размеры приведены в мм

**Общие требования к установке**

**Блоки канального типа, модель 85**

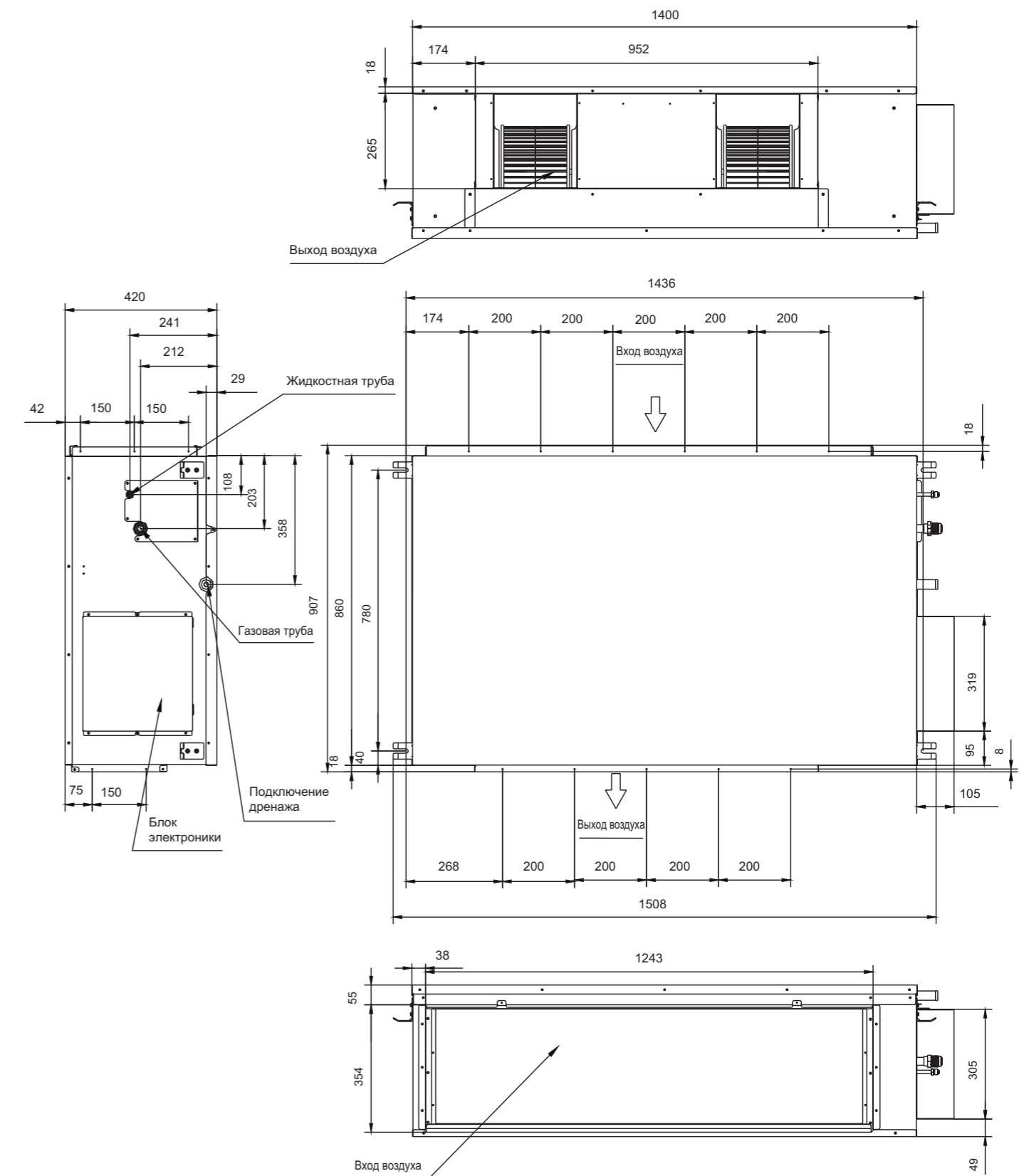

Все размеры приведены в мм

**Общие требования к установке**

**Блоки кассетного типа, модель 12/18**

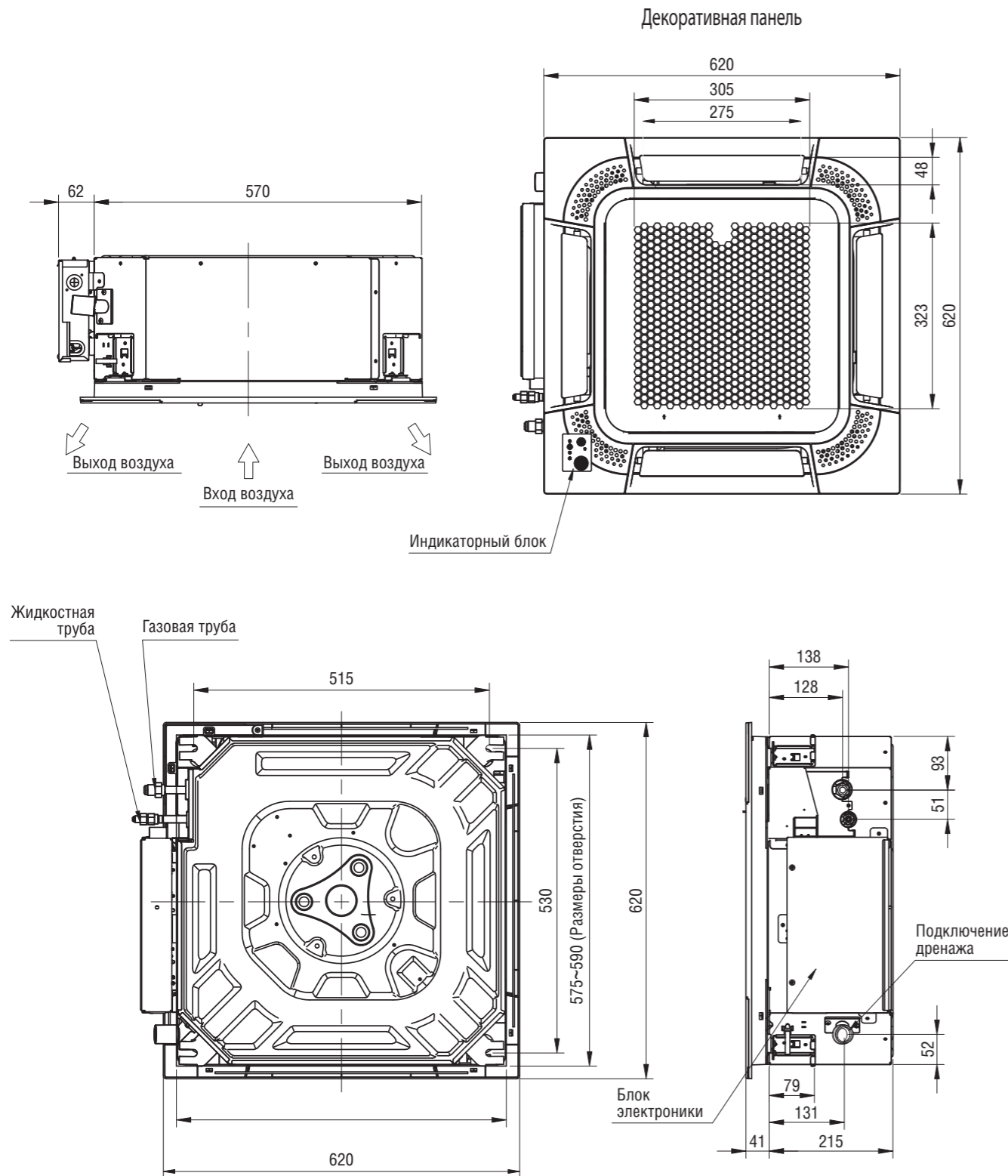

Все размеры приведены в мм

**Общие требования к установке**

**Блоки кассетного типа, модель 24/36/48/60**

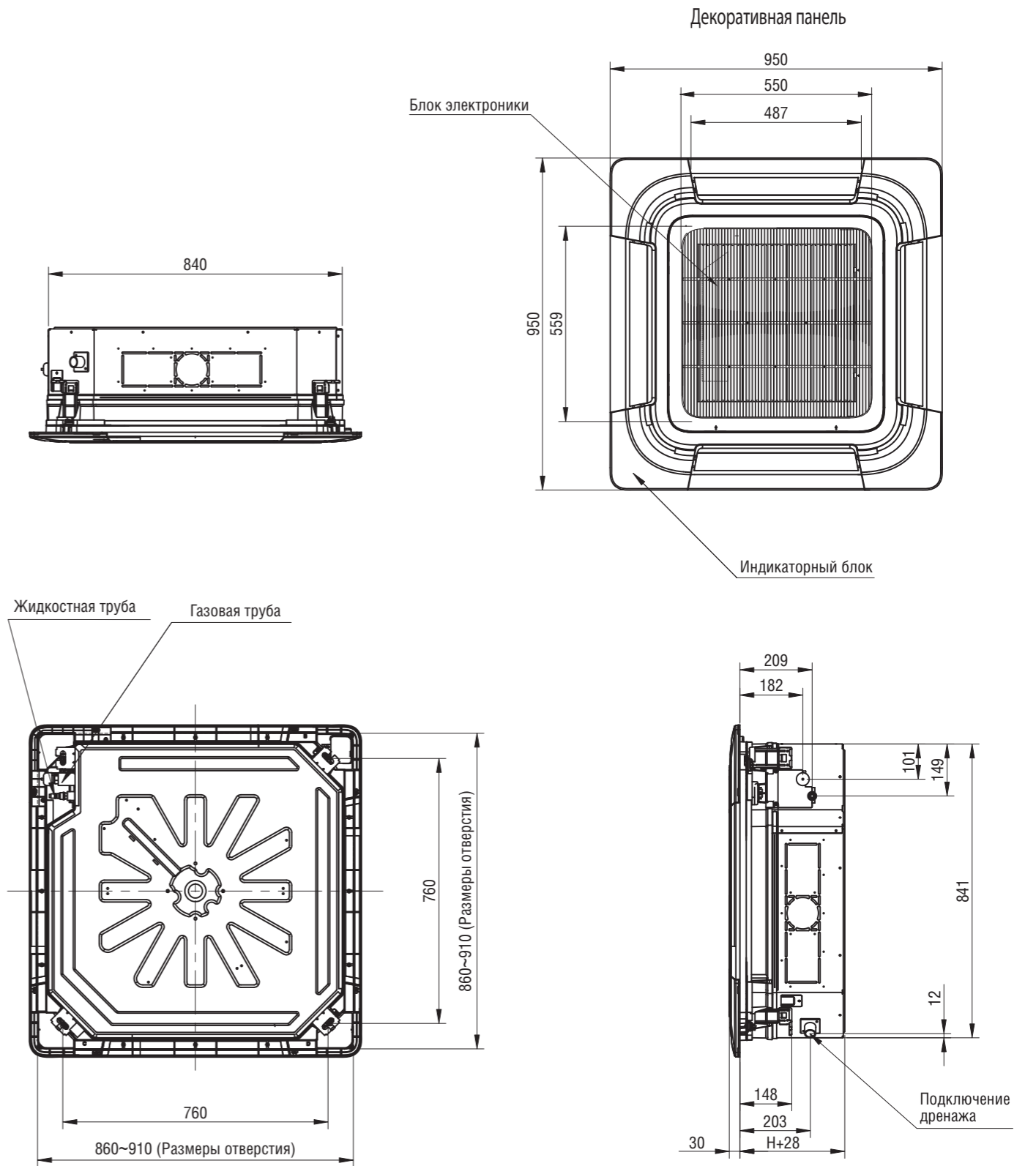

Модель	а
12/18	236

Все размеры приведены в мм

## Общие требования к установке

### Блоки напольно-потолочного типа, модели 24/36/48/60

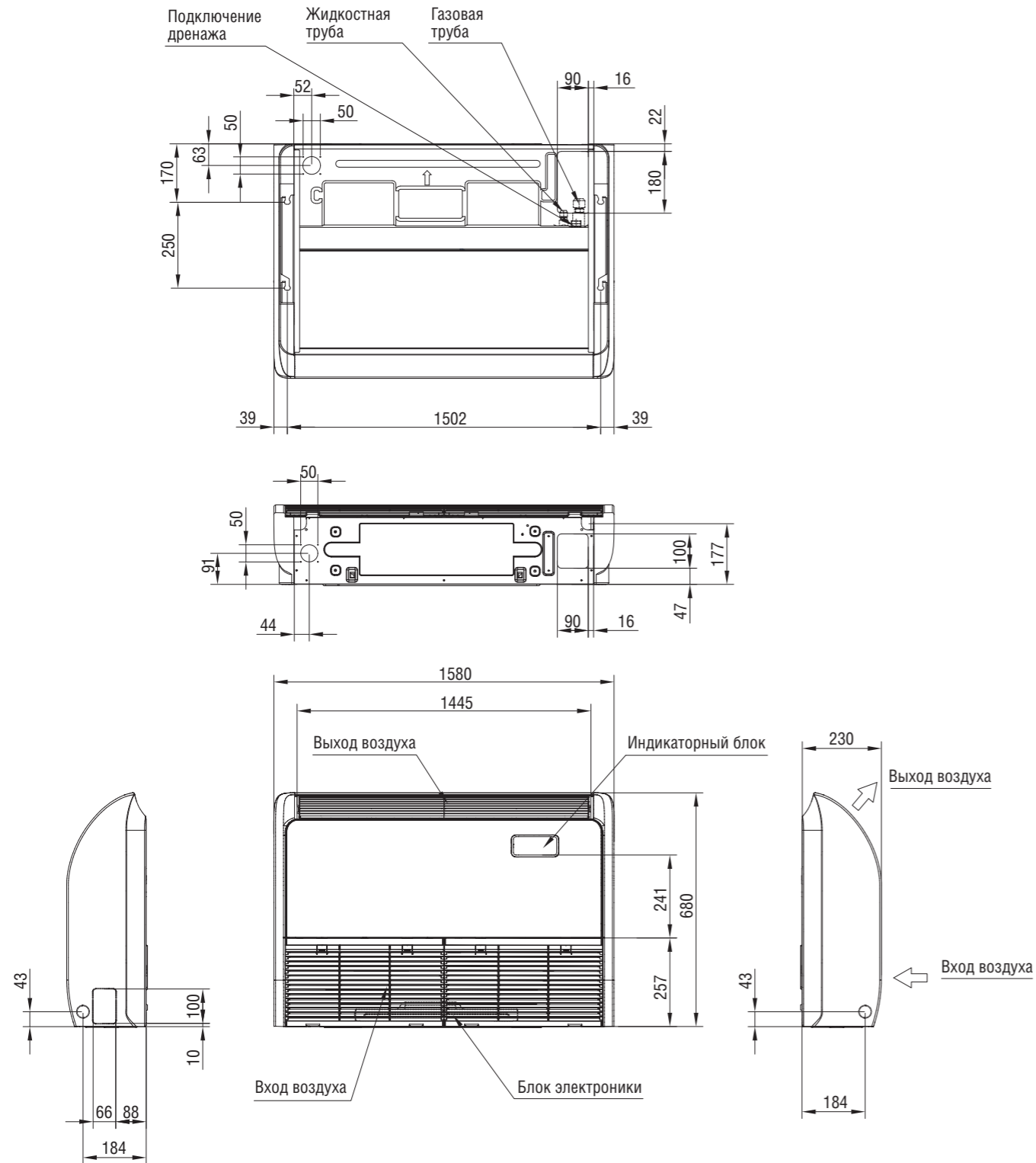

Модель	a	b	c
24	1285	1150	1207
36/48/60	1580	1445	1502

Все размеры приведены в мм

## Общие требования к установке

### Блоки консольного типа, модели 9/12

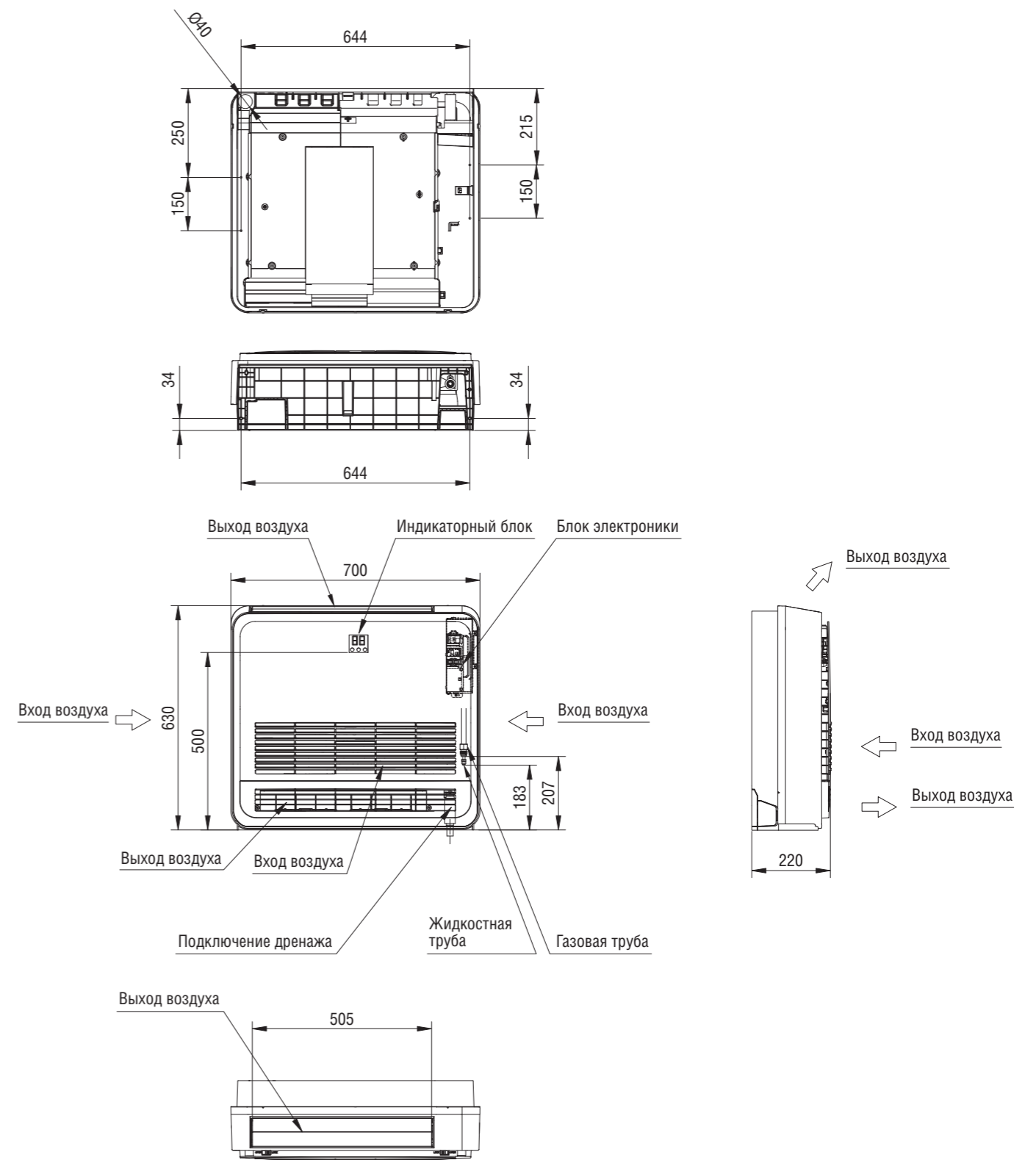

Все размеры приведены в мм

## Общие требования к установке

### Подключение воздуховода свежего воздуха.

Для реализации функции Fresh Air к внутренним блокам всех типов возможно подключение воздуховода свежего воздуха.

#### Канальные блоки (типоразмеры 9-60)

диаметр предусмотренного отверстия  
для моделей 9/12/18 — 65 мм  
для моделей 24/36/48/60 — 100 мм

модели 9/12/18



модели 24



модели 36/48/60



Заглушка отверстия для подключения воздуховода свежего воздуха

#### Порядок действий:

- удалить металлическую заглушку на поверхности внутреннего блока
- подсоединить патрубок воздуховода чистого воздуха

#### Кассетные блоки

диаметр предусмотренного отверстия  
для моделей 12/18 — 83x43 мм  
для моделей 24/36/48/60 — диаметр 100 мм

модели 12/18

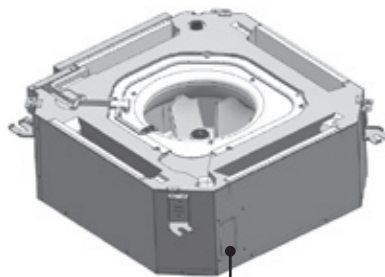

модели 24/36/48/60

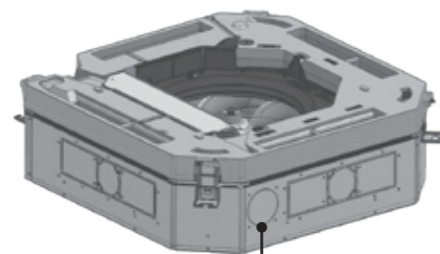

Заглушка отверстия для подключения воздуховода свежего воздуха

#### Порядок действий:

- вырезать металлическую заглушку на поверхности внутреннего блока
- прорезать прямоугольное отверстие нужного размера в пенопласте
- подсоединить патрубок воздуховода чистого воздуха

## Общие требования к установке

### Напольно-потолочные блоки

диаметр предусмотренного отверстия 50 мм.



#### Порядок действий:

- вырезать металлическую заглушку на поверхности основания или задней стенки внутреннего блока, в зависимости от типа его установки;
- подсоединить патрубок воздуховода чистого воздуха

Заглушка отверстия для подключения воздуховода свежего воздуха (основание)

Заглушка отверстия для подключения воздуховода свежего воздуха (задняя стенка)

### Консольные блоки

диаметр предусмотренного отверстия 40 мм.

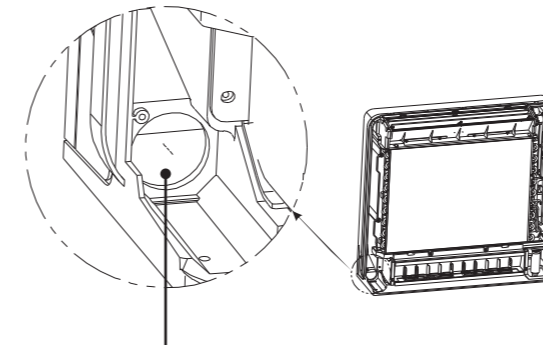

Заглушка отверстия для подключения воздуховода свежего воздуха

#### Порядок действий:

- вырезать металлическую заглушку на поверхности внутреннего блока
- подсоединить патрубок воздуховода чистого воздуха

### Канальные внутренние блоки.

Полупромышленных сплит-систем Hisense HEAVY EU DC Inverter R32 имеют возможность изменения стандартной уставки внешнего статического напора с шагом в 1 Па с помощью комплектного проводного пульта YXE-E01U(E). См. пункт «Настройка параметров внутреннего блока» раздела «Настройка параметров проводного пульта управления» (стр. 64-65)

**Графики расход-напор**

При выборе воздуховодов руководствуйтесь следующими графиками расход-напор:

ADT-09UX4RBL8

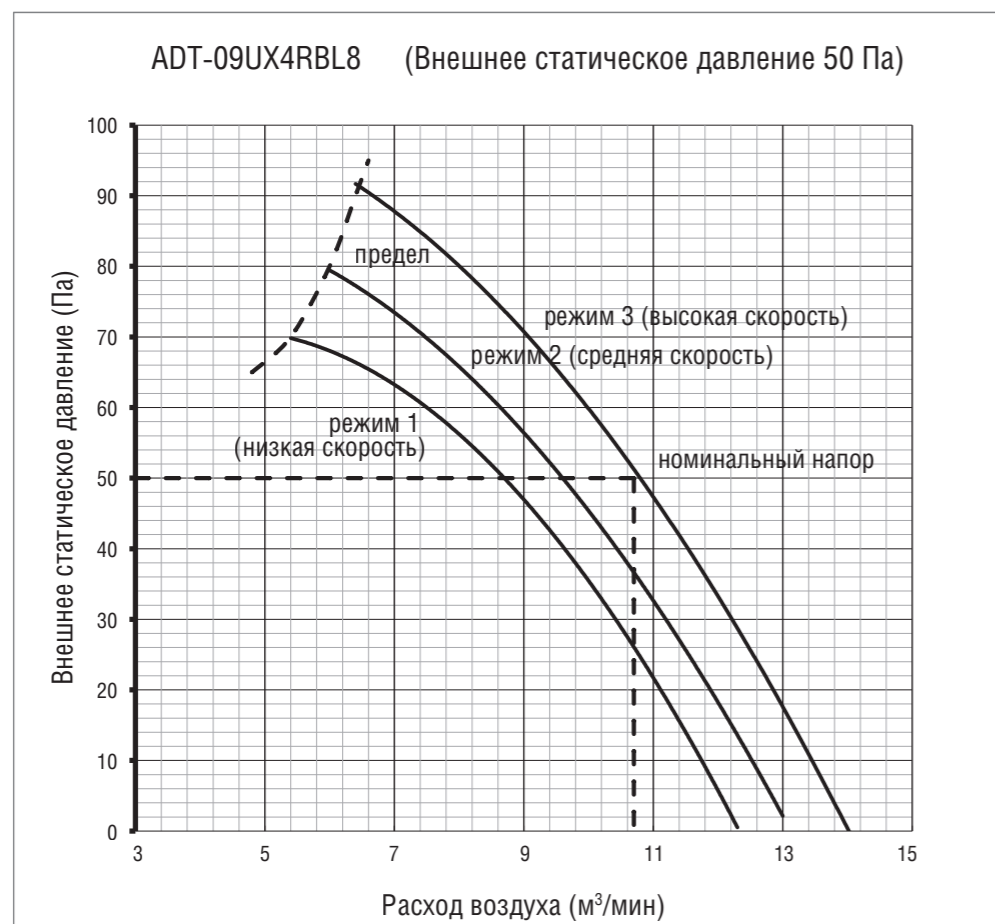
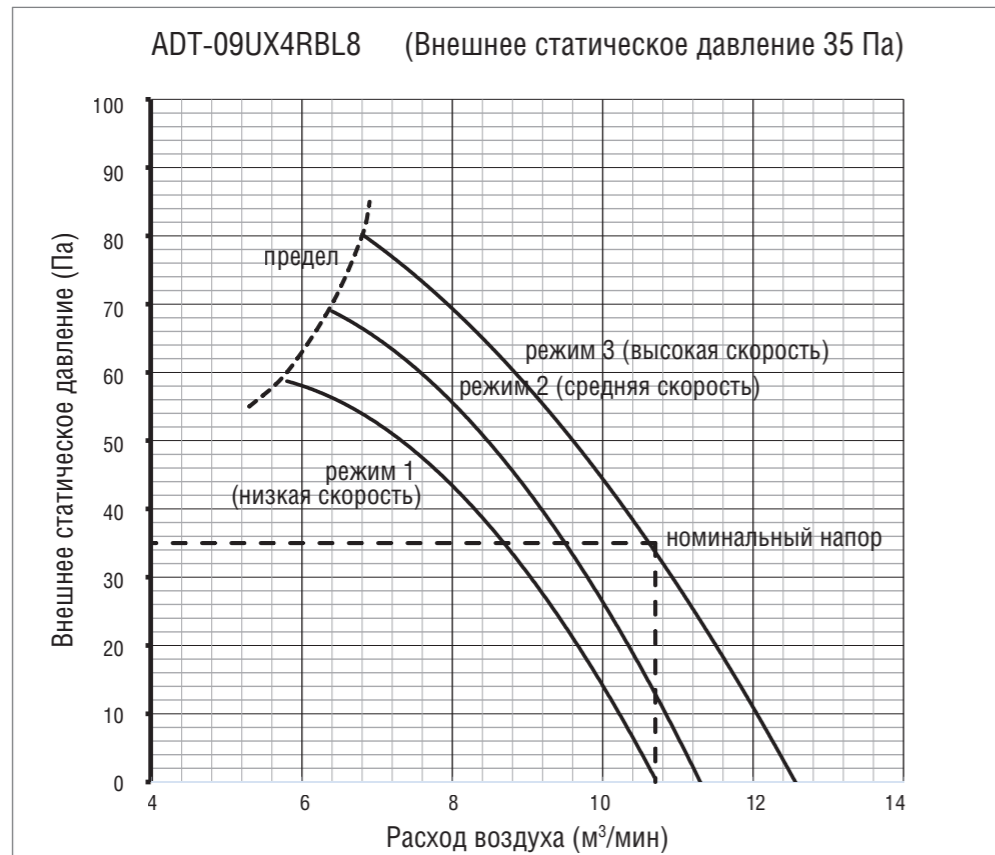

**Графики расход-напор**

ADT-12UX4RBL8

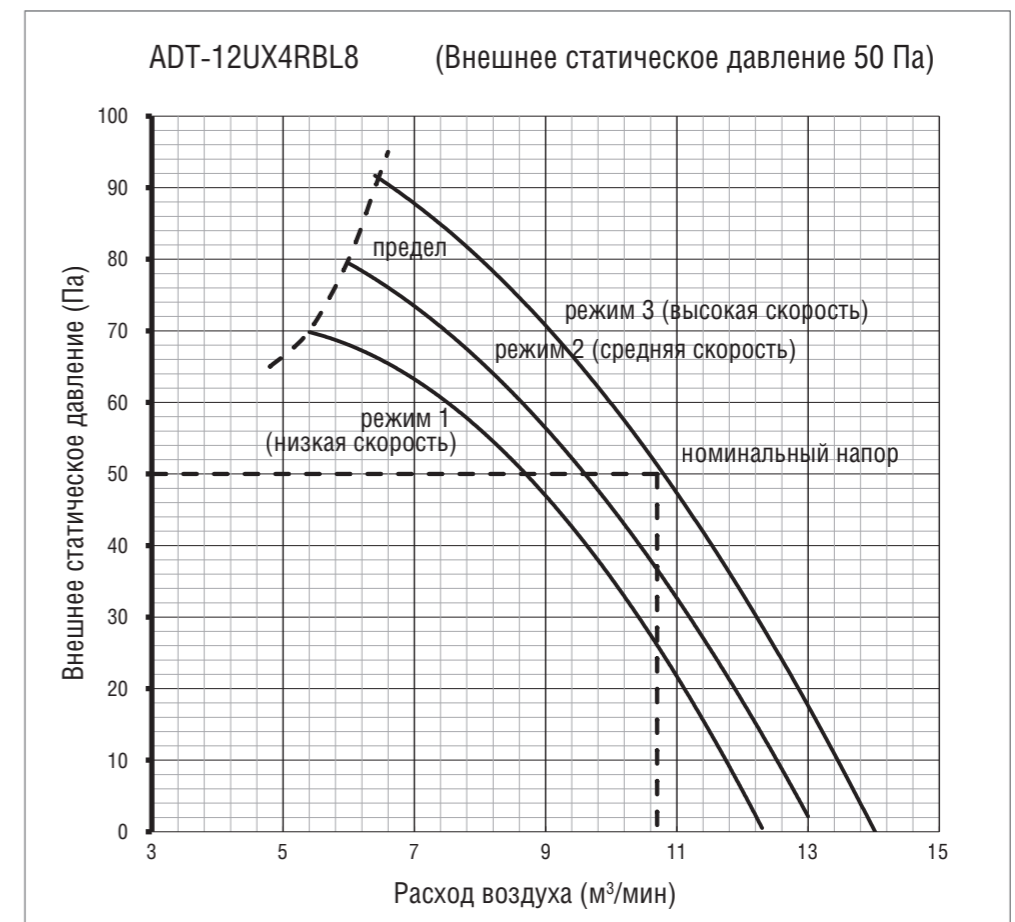
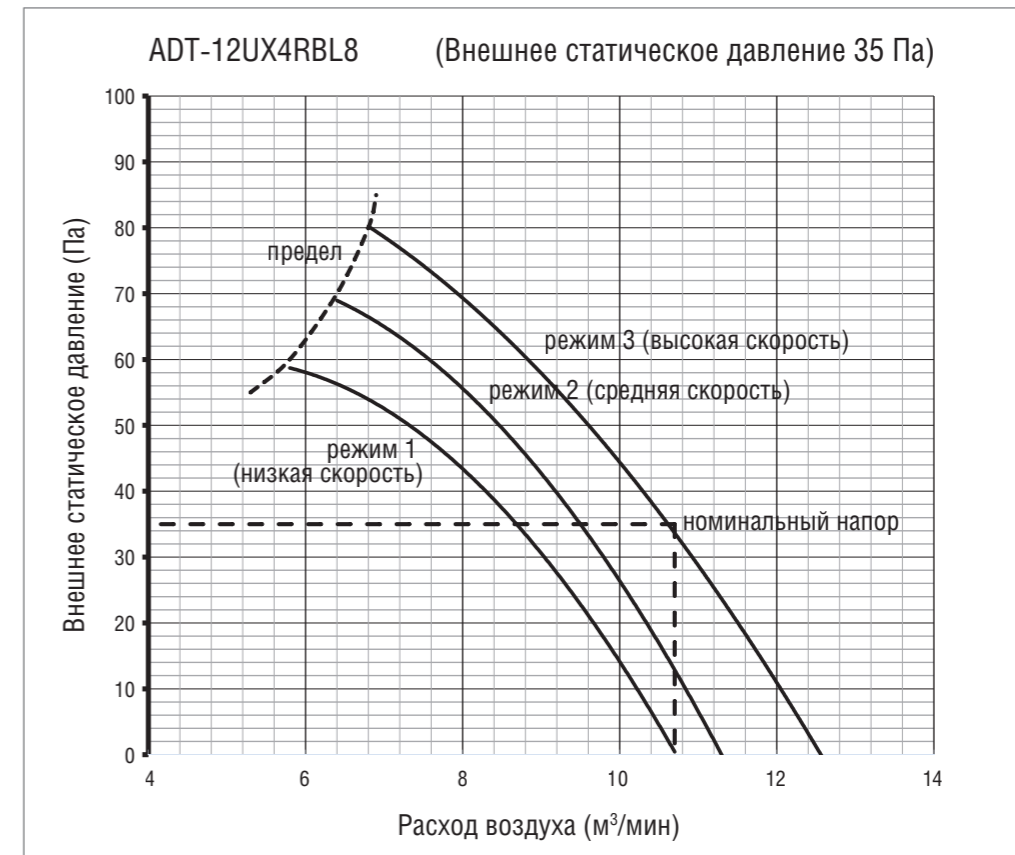

Графики расход-напор

ADT-18UX4RCL8

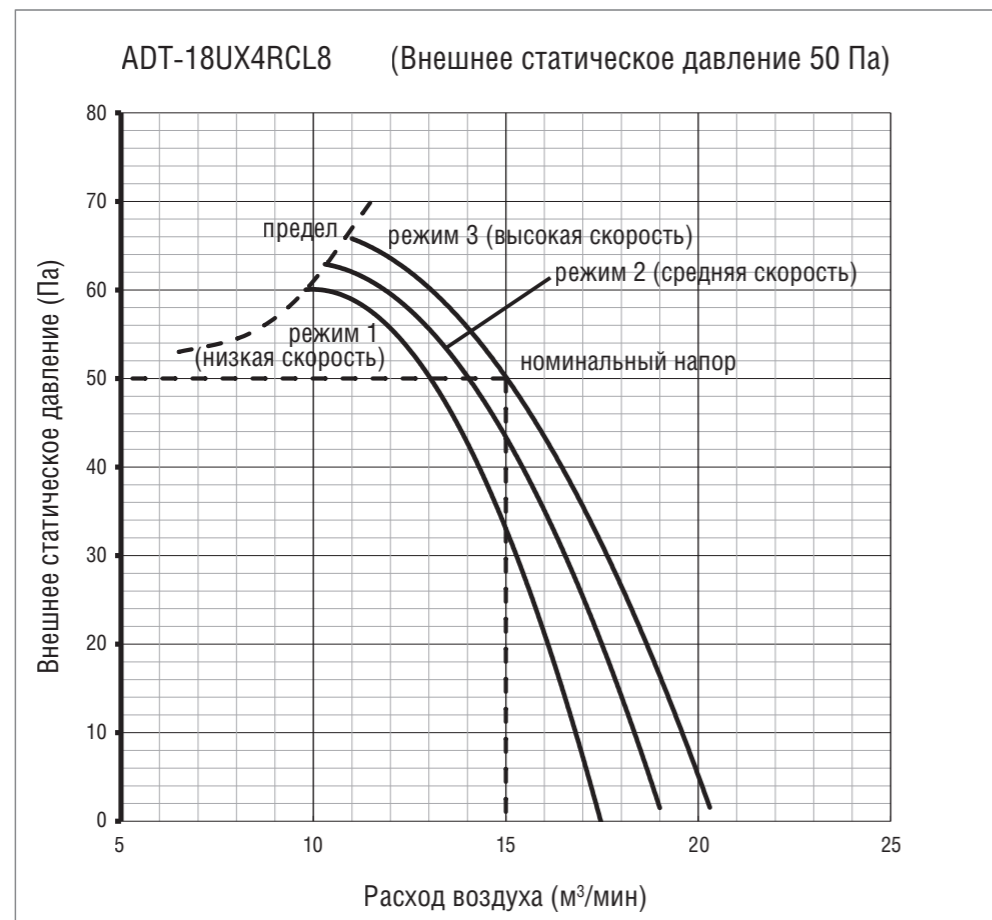
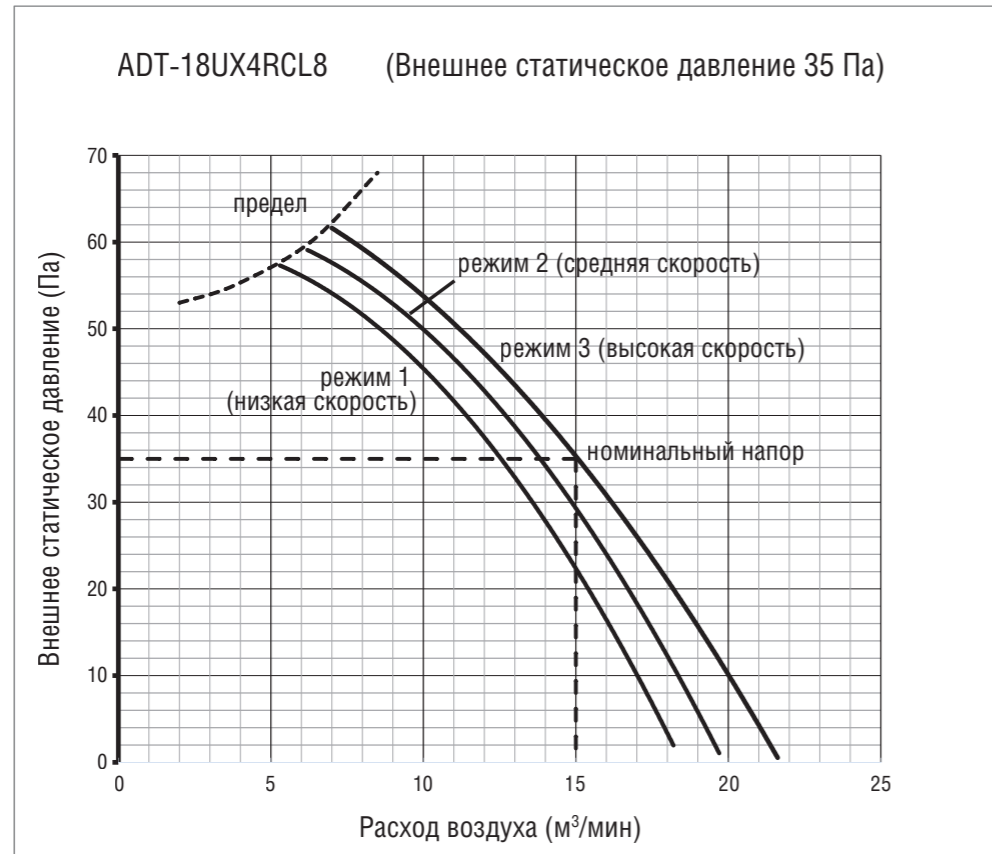

Графики расход-напор

AUD-24UX4RFM8

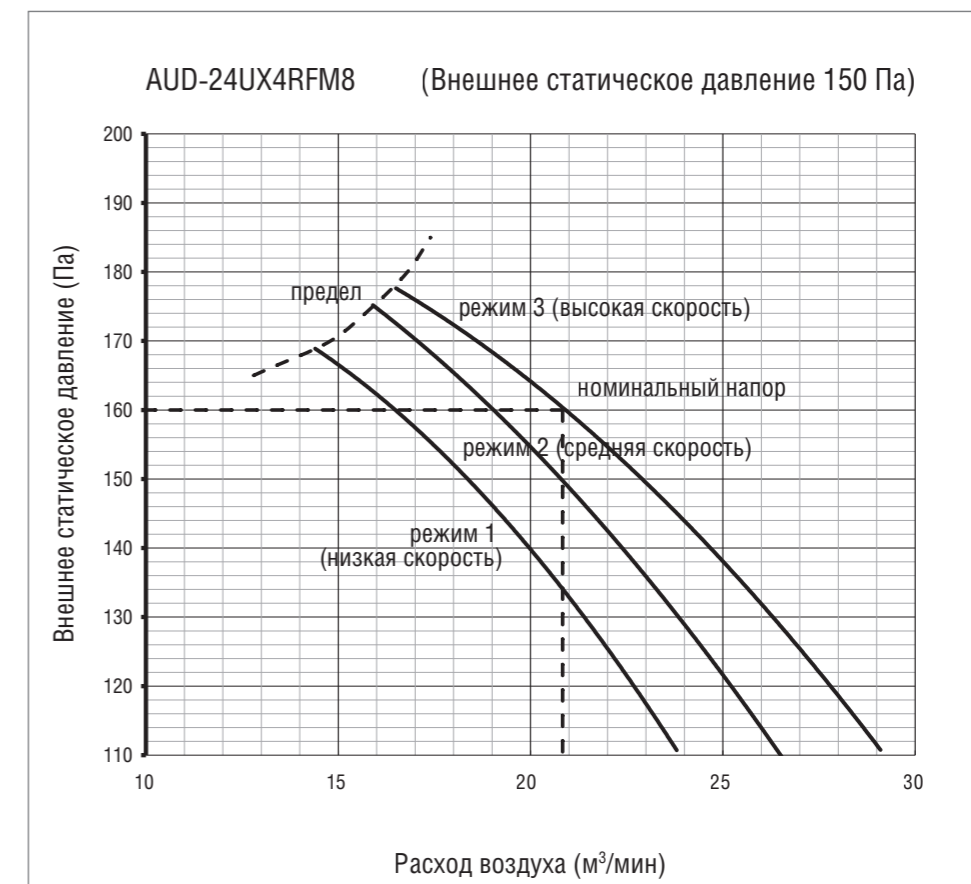
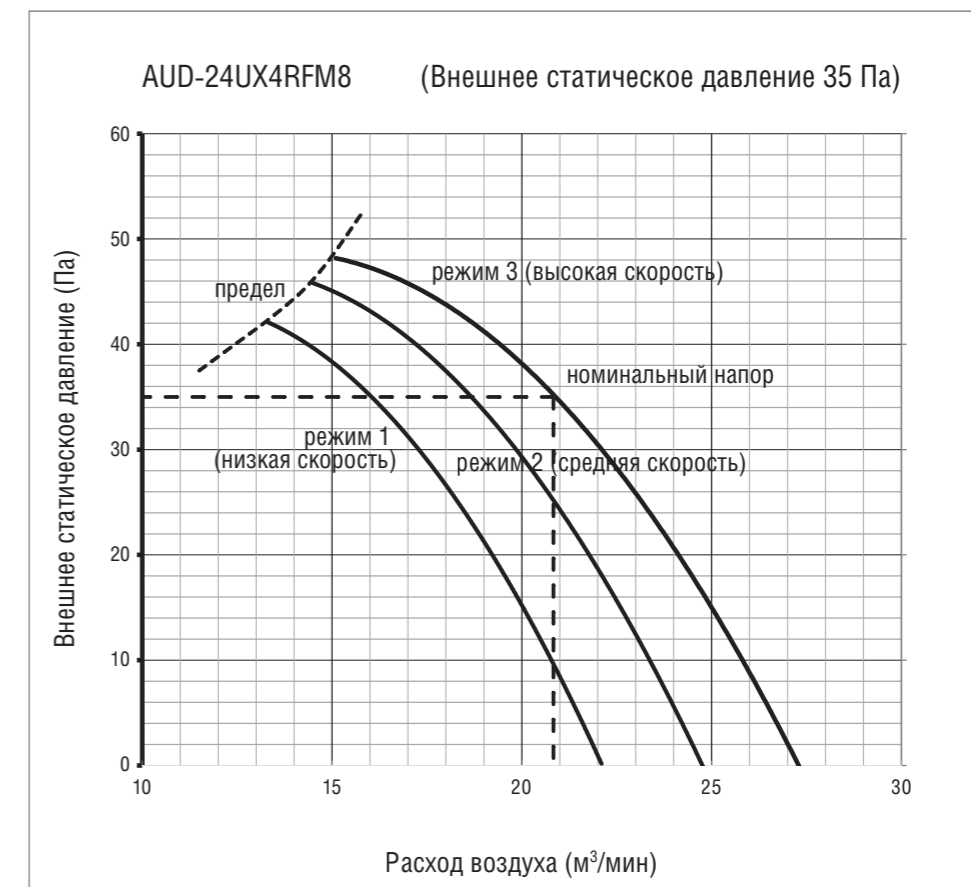

Графики расход-напор

AUD-36UX4REN8

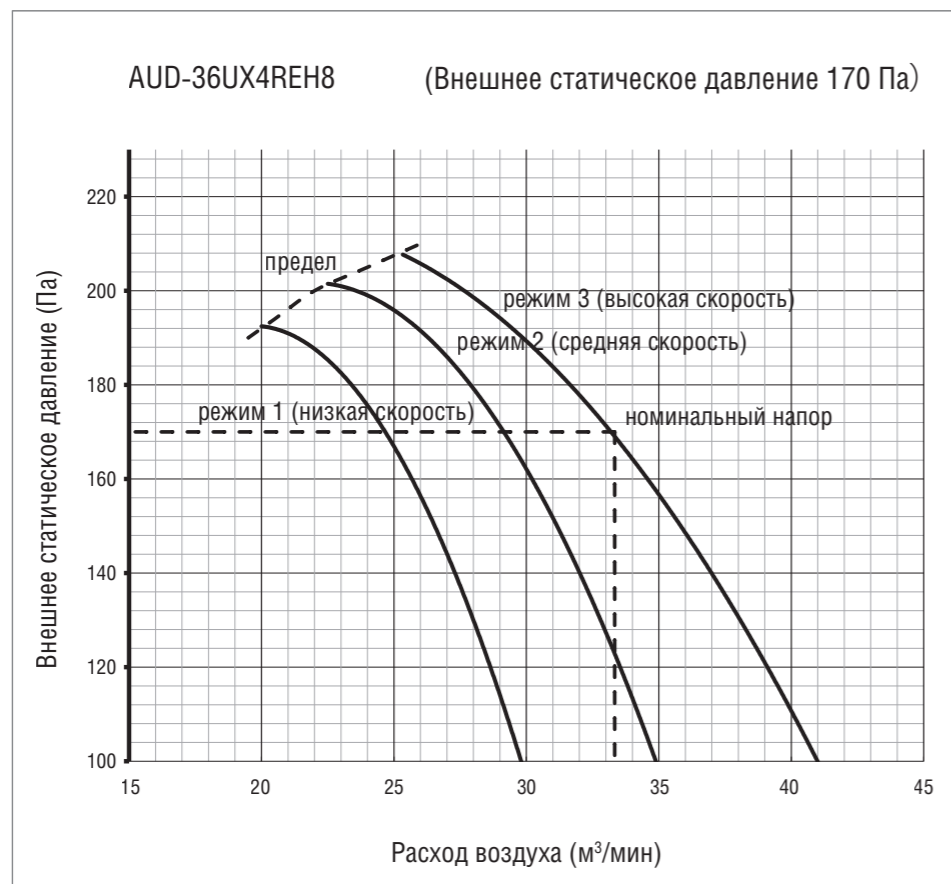
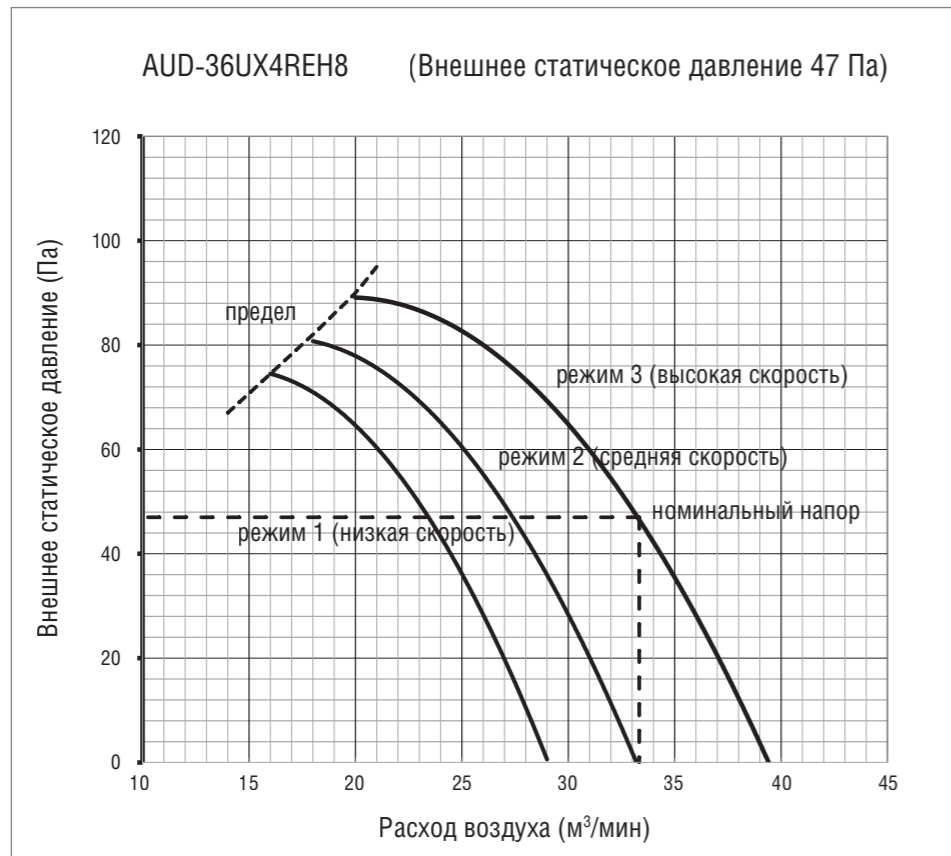

Графики расход-напор

AUD-48UX4REN8

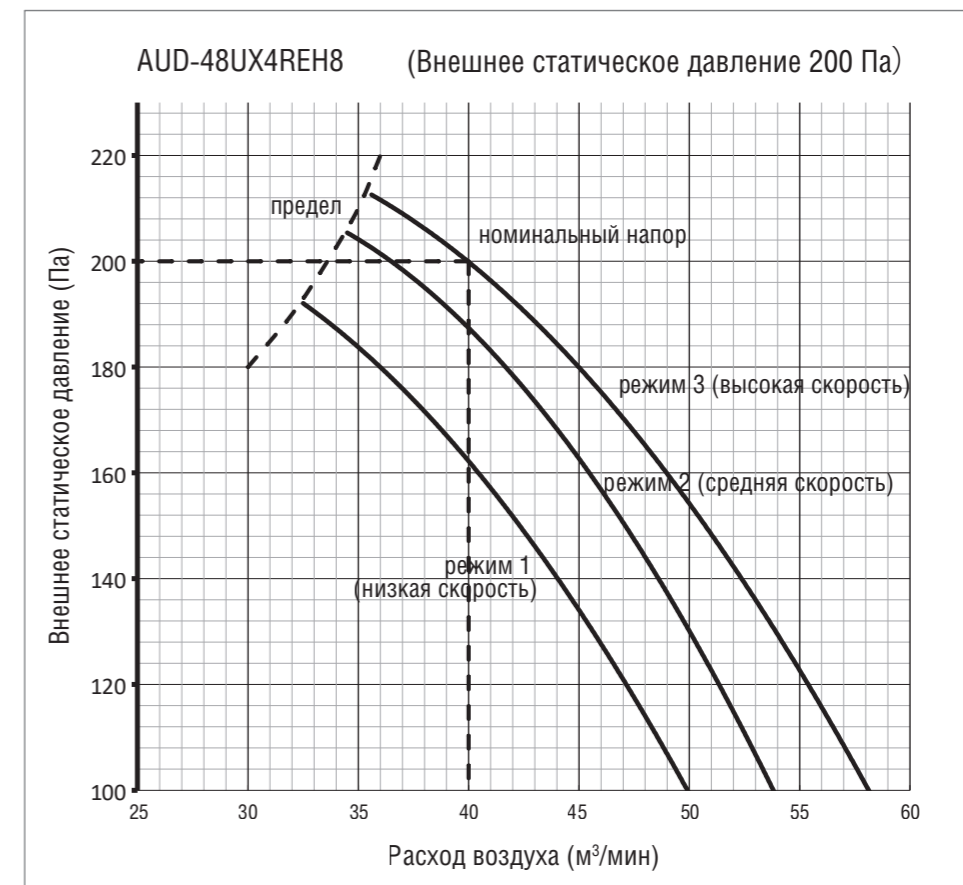
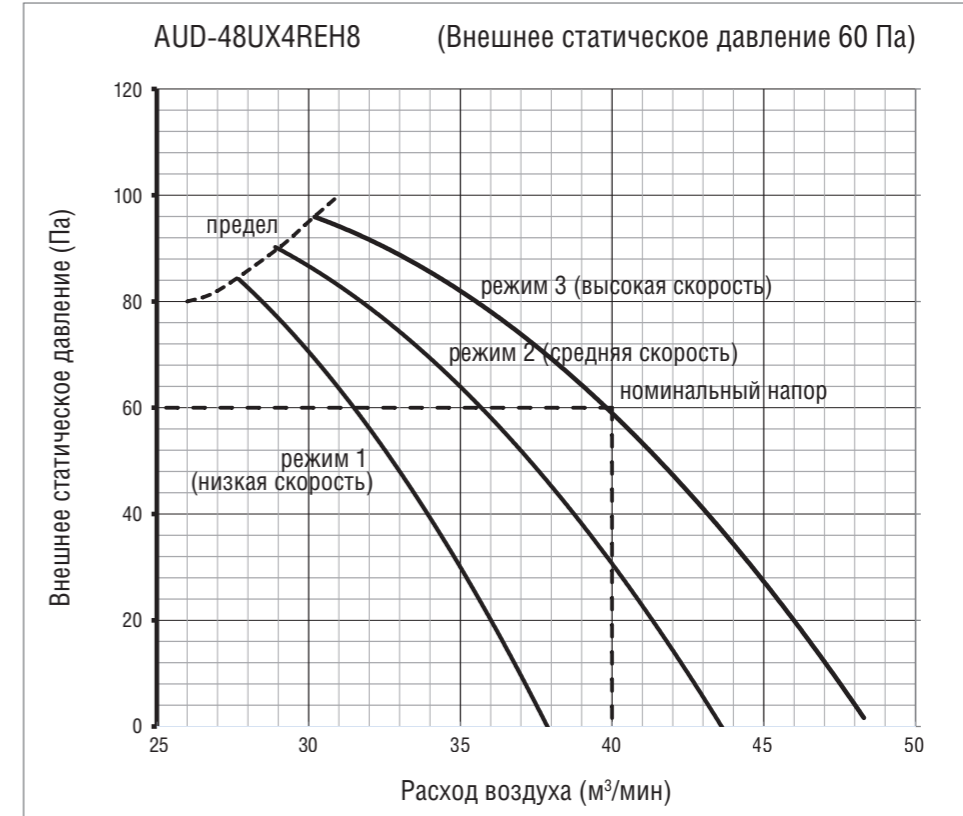

Графики расход-напор

AUD-60UX4REN8

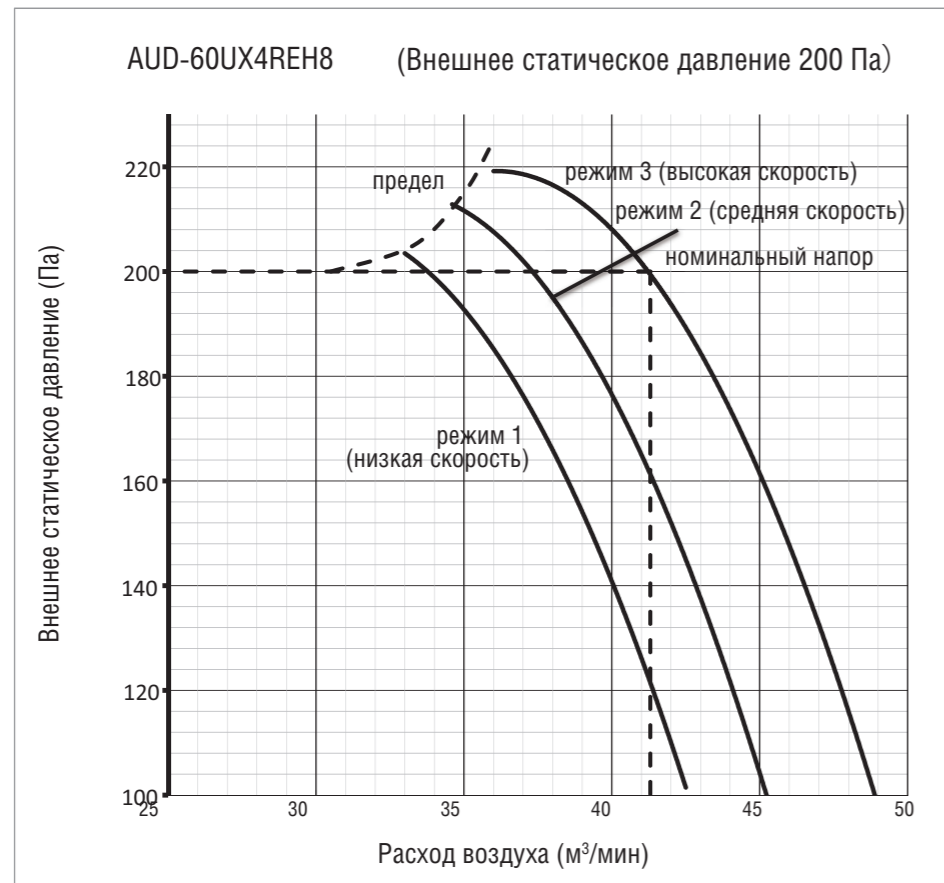
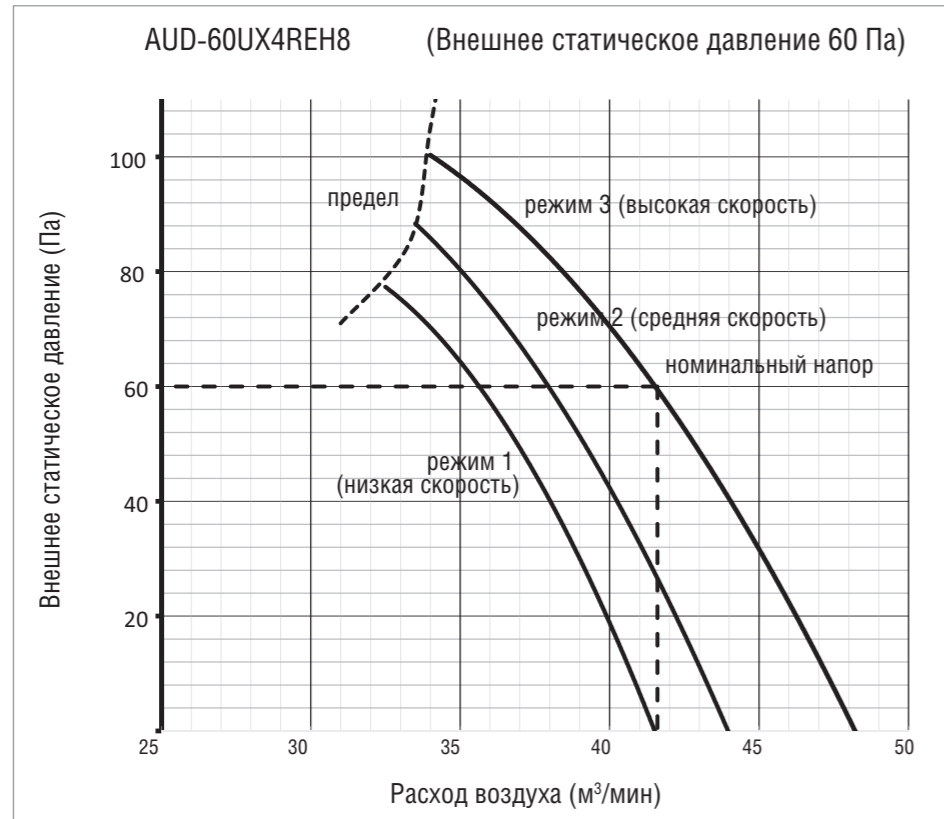

Графики расход-напор

AUD-85UX4RPH8

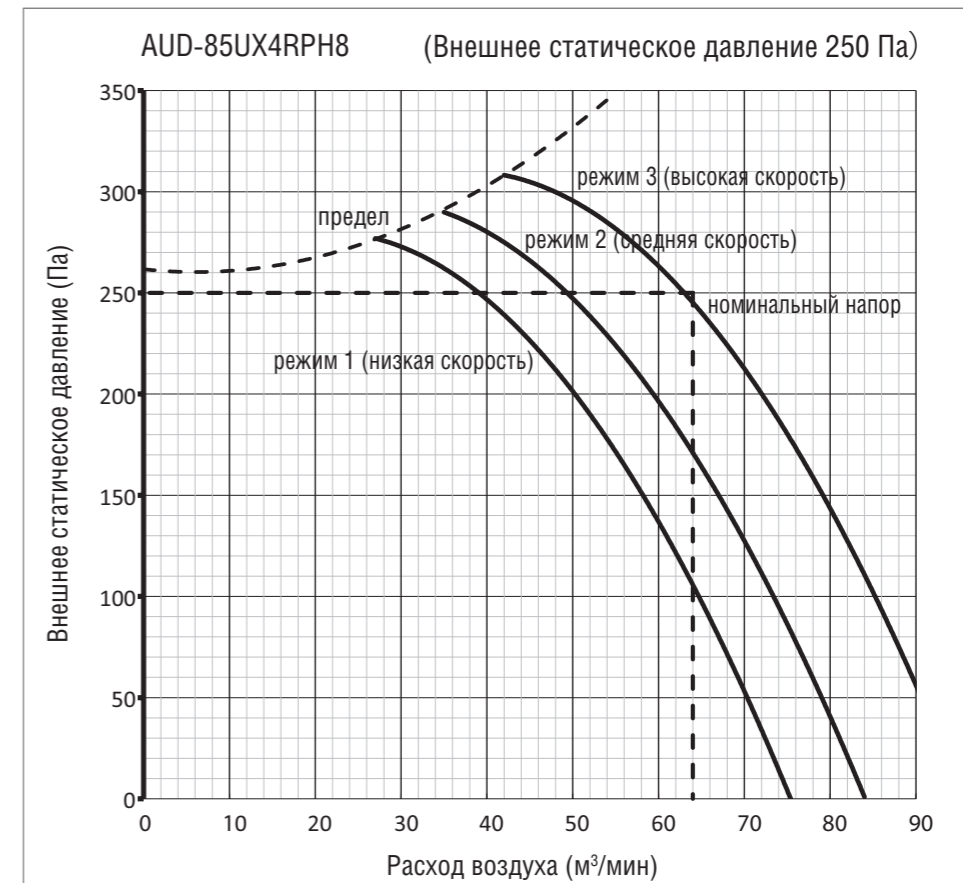
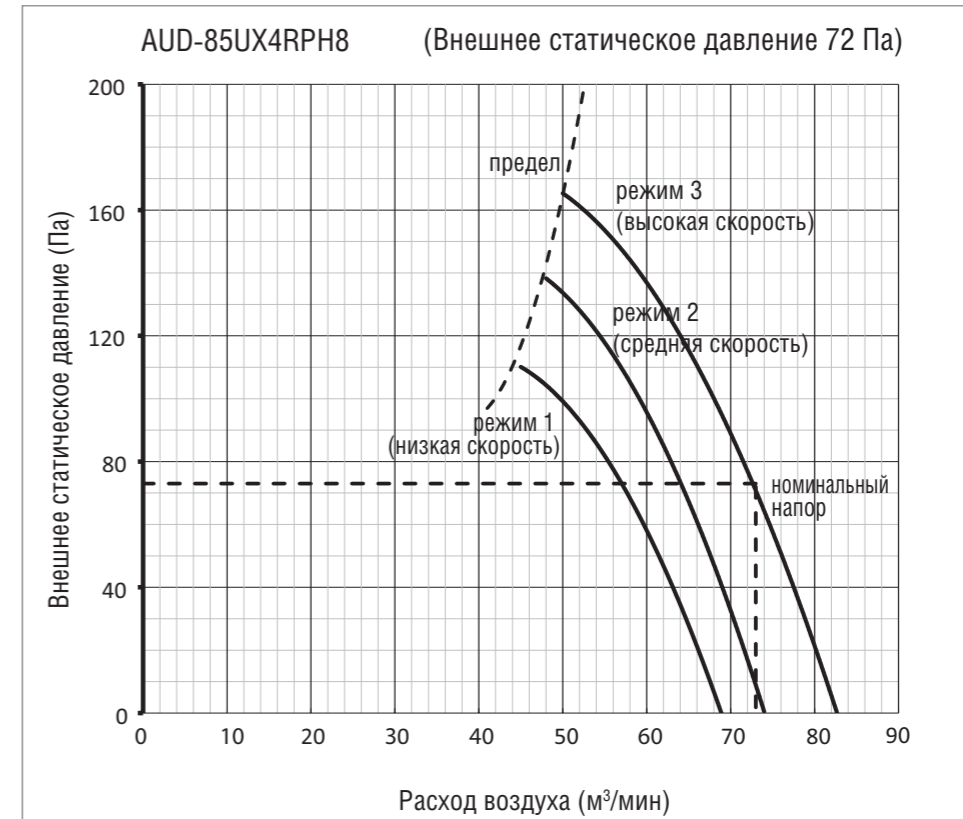

## Общие требования к установке

### Рекомендации по организации системы отвода дренажа от внутренних блоков

#### Подключение дренажного шланга ко внутренним блокам канального типа

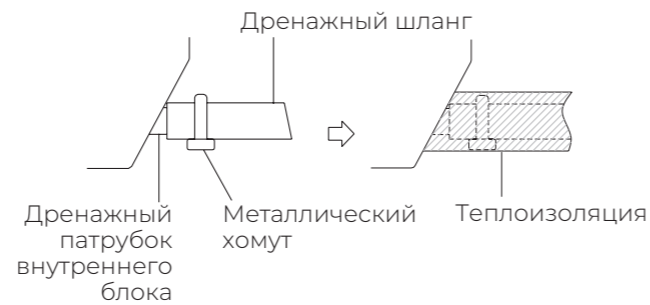

#### Прокладка дренажного шланга

Основная магистраль дренажного трубопровода в обязательном порядке должна быть проложена с уклоном не менее 1:100 (1 см высоты на 100 см длины).

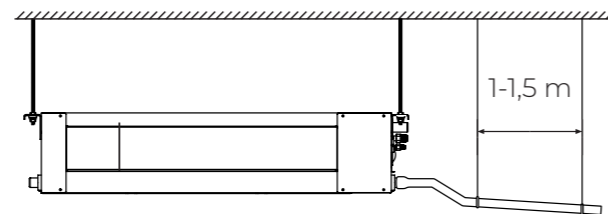

Уклон 1:100

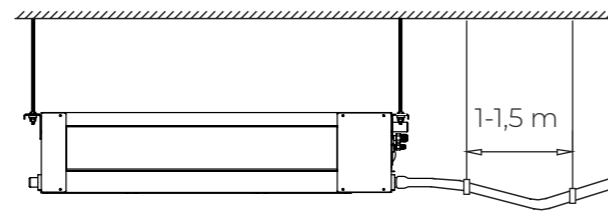

✗

#### Установка блока без встроенной дренажной помпы

При прокладке дренажного трубопровода, не допускайте образования

- Подъемов и петель на основной длине трубопровода.
- Не опускайте конец дренажного трубопровода в воду.
- Выход дренажного трубопровода должен находиться как минимум в 5 см от уровня земли (для предотвращения его загрязнения и блокировки).

При подключении нескольких внутренних блоков к одной системе удаления дренажа, воспользуйтесь следующими рекомендациями.

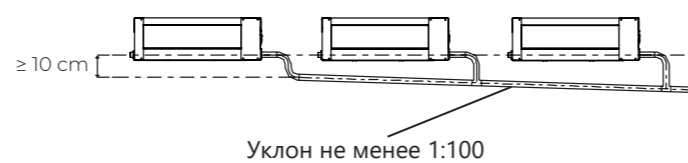

Уклон не менее 1:100

## Общие требования к установке

### Подключение дренажного шланга ко внутренним блокам кассетного типа

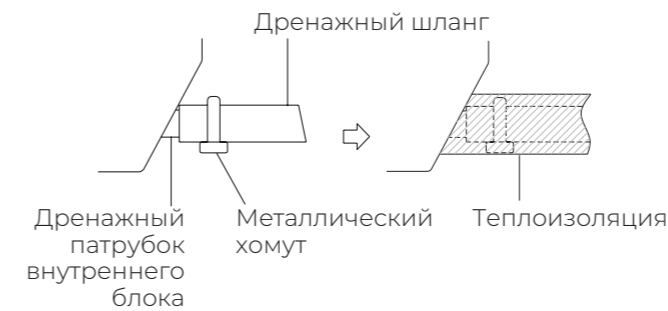

#### Прокладка дренажного шланга

Основная магистраль дренажного трубопровода в обязательном порядке должна быть проложена с уклоном не менее 1:100 (1 см высоты на 100 см длины).

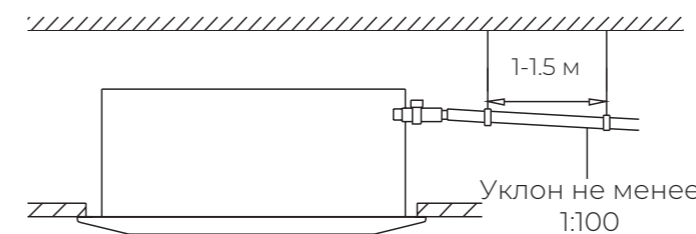

Уклон не менее 1:100

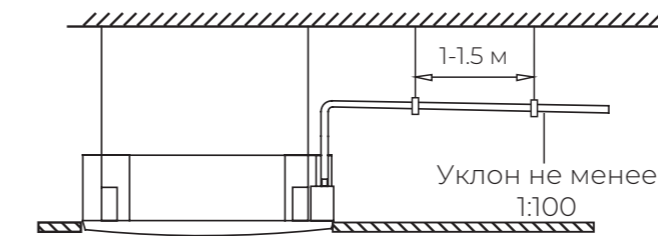

✗

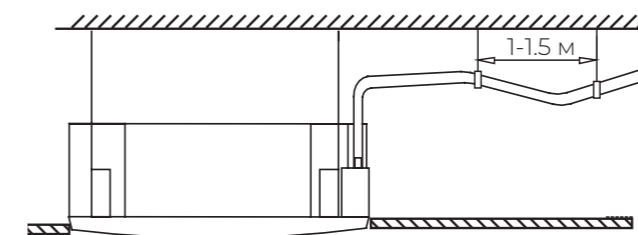

✗

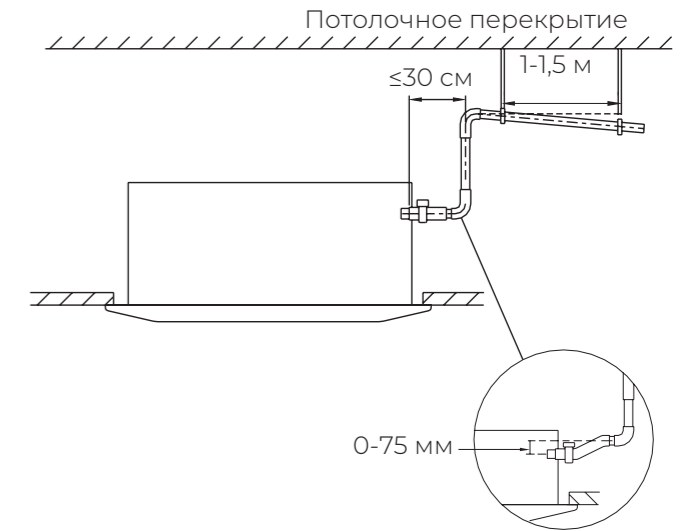

#### При прокладке дренажного трубопровода, не допускайте образования

- Подъемов и петель на основной длине трубопровода.
- Не опускайте конец дренажного трубопровода в воду.
- Выход дренажного трубопровода должен находиться как минимум в 5 см от уровня земли (для предотвращения его загрязнения и блокировки).

#### При подключении нескольких внутренних блоков к одной системе удаления дренажа, воспользуйтесь следующими рекомендациями.

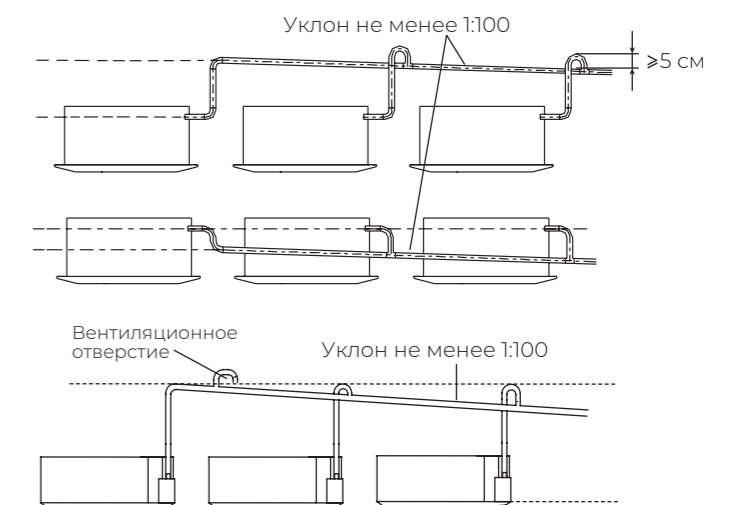

## Общие требования к установке

### Рекомендации по организации системы отвода дренажа от внутренних блоков

#### Подключение дренажного шланга ко внутренним блокам напольно-потолочного типа

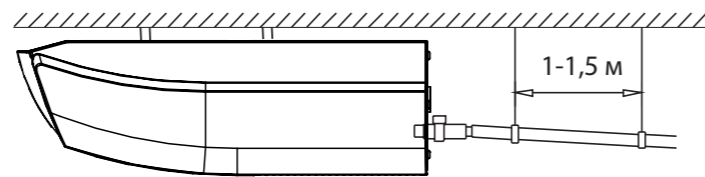
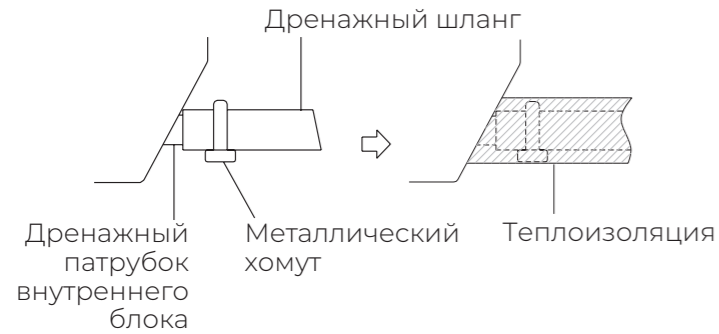

#### Прокладка дренажного шланга

Основная магистраль дренажного трубопровода в обязательном порядке должна быть проложена с уклоном не менее 1:100 (1 см высоты на 100 см длины).

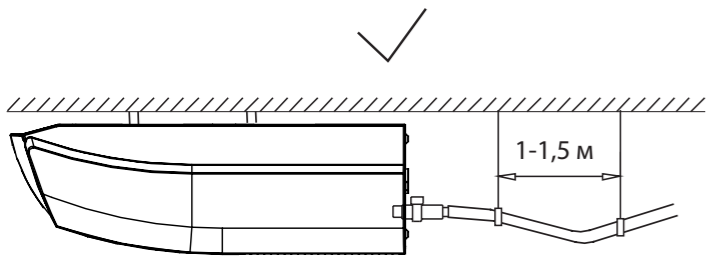
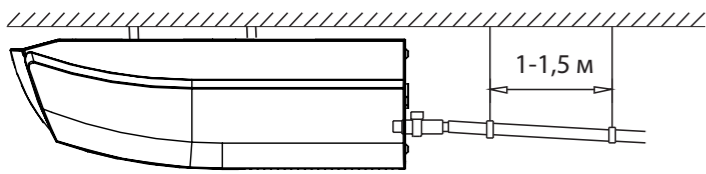

#### При прокладке дренажного трубопровода, не допускайте образования

- Подъемов и петель на основной длине трубопровода.
- Не опускайте конец дренажного трубопровода в воду.
- Выход дренажного трубопровода должен находиться как минимум в 5 см от уровня земли (для предотвращения его загрязнения и блокировки).

#### При подключении нескольких внутренних блоков к одной системе удаления дренажа, воспользуйтесь следующими рекомендациями.



### Рекомендации по организации системы отвода дренажа от внутренних блоков настенного/консольного типа:

Основная магистраль дренажного трубопровода в обязательном порядке должна быть проложена с уклоном не менее 1:100 (1 см высоты на 100 см длины).

При прокладке дренажного трубопровода, не допускайте образования

- Подъемов и петель на основной длине трубопровода.
- Не опускайте конец дренажного трубопровода в воду.
- Выход дренажного трубопровода должен находиться как минимум в 5 см от уровня земли (для предотвращения его загрязнения и блокировки).



## Общие требования к установке

### Требования по установке наружных блоков сплит-систем:

- Если над наружным блоком установлен навес, защищающий от солнца или дождя, убедитесь, что он не препятствует теплообмену конденсатора наружного блока.
- Не помещайте животных или растения под входящим или исходящим воздушным потоком от наружного блока.
- Выбирайте место установки наружного блока, учитывая его вес, а также чтобы шум и вибрация были минимальными.
- Выбирайте место установки так, чтобы тёплый воздух от кондиционера и шум его работы не мешали окружающим.
- Устанавливайте наружный блок вдали от нагревательных приборов, источников тепла, пара или горючих газов.
- Убедитесь, что после установки наружный блок будет находиться строго в вертикальном положении. Не допускается перекося наружного блока при его работе.
- Если наружный блок устанавливается на крышу, убедитесь, что перепад высоты между внутренним и наружным блоком не превышает максимально допустимого значения (зависит от модели кондиционера).
- Убедитесь, что длина трассы между внутренним и наружным блоком не превышает максимально допустимого значения (зависит от модели кондиционера).
- Убедитесь, что структура перекрытий/ фасада и креплений выдержит вес оборудования.
- Если наружный блок устанавливается на крышу или стену/ фасад здания в труднодоступном месте, это может затруднить последующее сервисное обслуживание.
- При установке наружного блока убедитесь, что соблюдаются требования по минимальным расстояниям до препятствий (см. рисунок):
- Наружный блок должен быть установлен в свободно проветриваемом месте.
- Убедитесь, что ничто не будет мешать свободному входу и выходу потоков воздуха в/из наружного блока.
- Наружный блок должен быть установлен выше максимального уровня снежного покрова минимум на 15 см.
- Убедитесь, что на наружный блок не будет постоянно стекать вода.
- Убедитесь, что конденсат от наружного блока будет отводиться беспрепятственно.

### Минимальное расстояние до препятствий

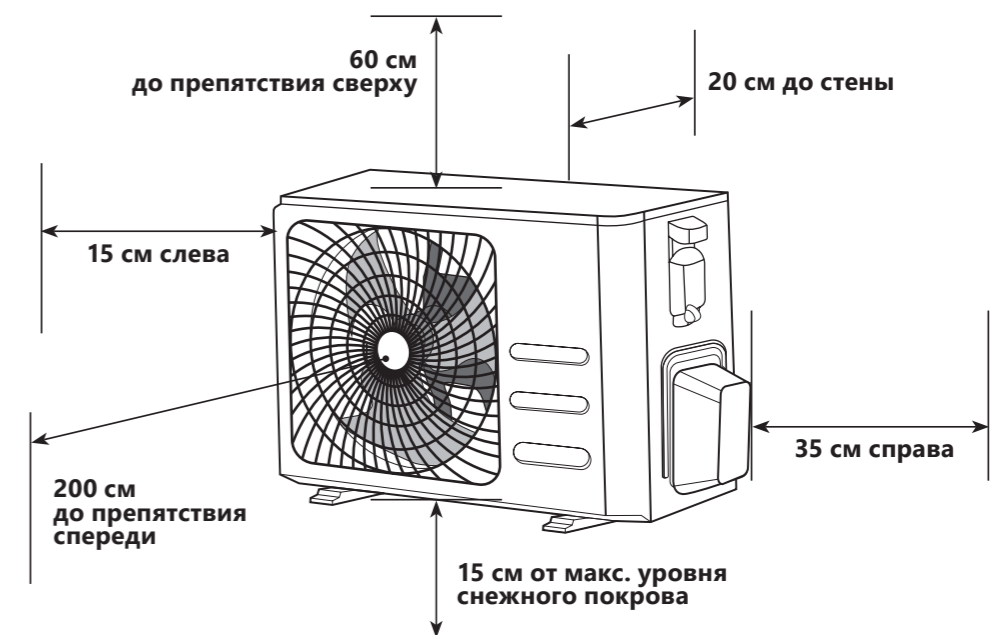

## Общие требования к установке

### Установка нескольких наружных блоков

При установке нескольких наружных блоков в одном месте (рядами), соблюдайте следующие соотношения размеров L, H и A.

	L	A
L ≤ H	L ≤ 1/2H	25 см
	1/2H < L ≤ H	30 см
L > H	Установка невозможна	

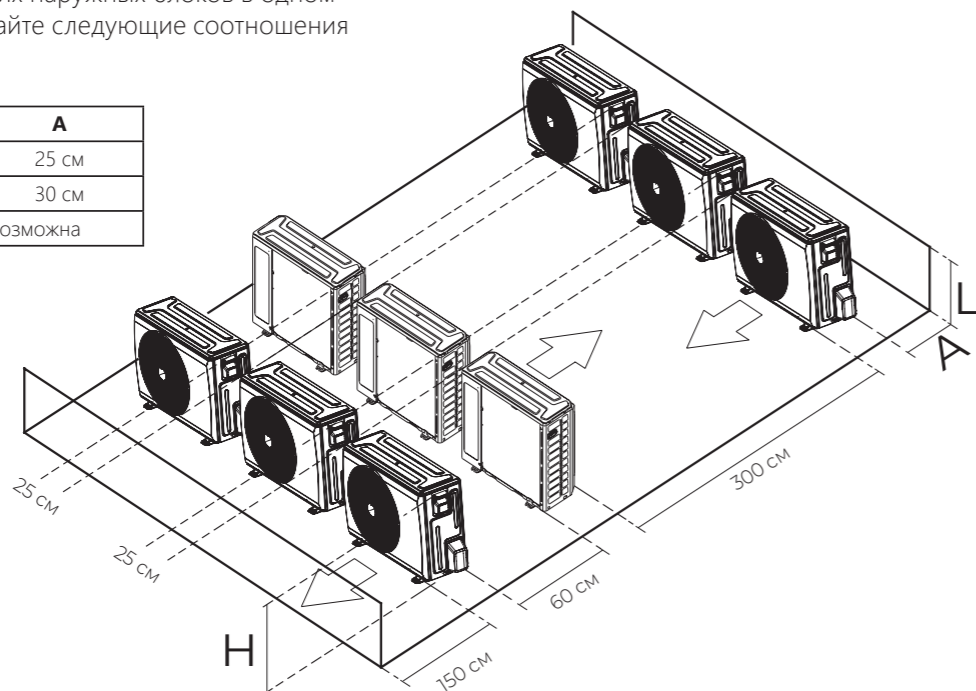

- В случае, если в месте установки возможны сильные порывы ветра (например, на побережье), убедитесь, что вентилятор вращается без затруднений, и блок расположен вдоль стены, или используйте заграждение от ветра (см. рисунок).
- По возможности устанавливайте наружный блок с подветренной стороны.

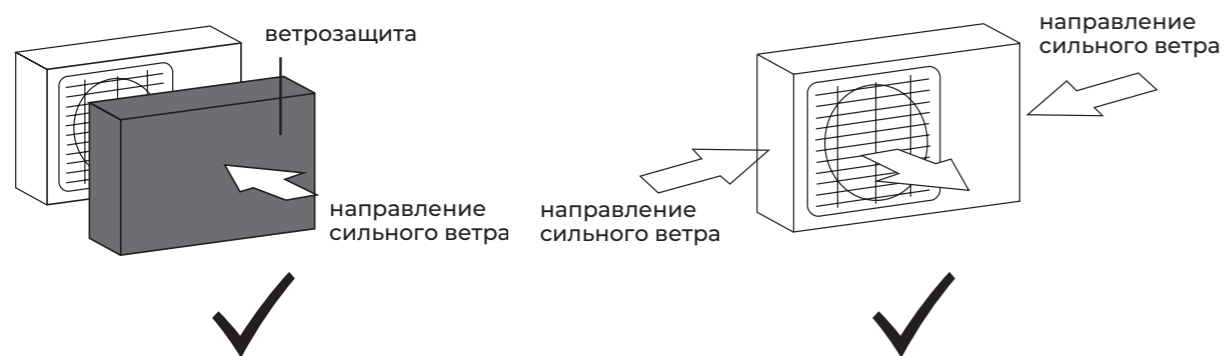

- Если наружный блок оснащён функцией теплового насоса, установите патрубок отвода конденсата наружного блока. По этому патрубку будет отводиться конденсат, образующийся при работе наружного блока в режиме нагрева.

## Общие требования к установке

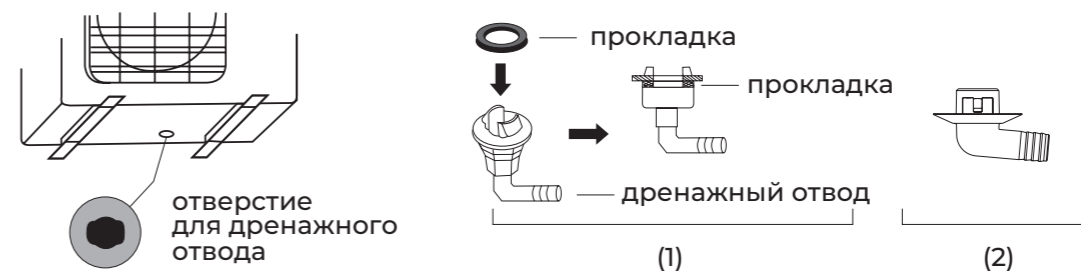

**Примечание:** изображение конструкции дренажного патрубка приведено для справки. Конструкция дренажного патрубка вашего кондиционера может отличаться (например, может отсутствовать резиновая прокладка).

### Запрещается устанавливать наружные блоки сплит-систем в следующих местах:

- В местах, в которых присутствуют минеральные масла (или их пары), например, смазочные.
- В условиях морского климата с большим содержанием солей в воздухе (в зависимости от модели и вида антикоррозийной обработки наружного блока).
- В условиях присутствия вызывающих коррозию газов, например, сернистых.
- В условиях сильных колебаний напряжения в сети (например, на промышленных предприятиях).
- В автомобильном транспорте или на водном транспорте.
- В местах, где присутствуют сильные электромагнитные поля.
- В местах, где имеются горючие газы или материалы.
- В местах, где имеются пары кислот и щелочей, а также в других особых условиях.
- В местах, где в окружающем воздухе присутствует большое количество взвешенных механических частиц.
- В помещениях.

### Установочные данные для наружных блоков:

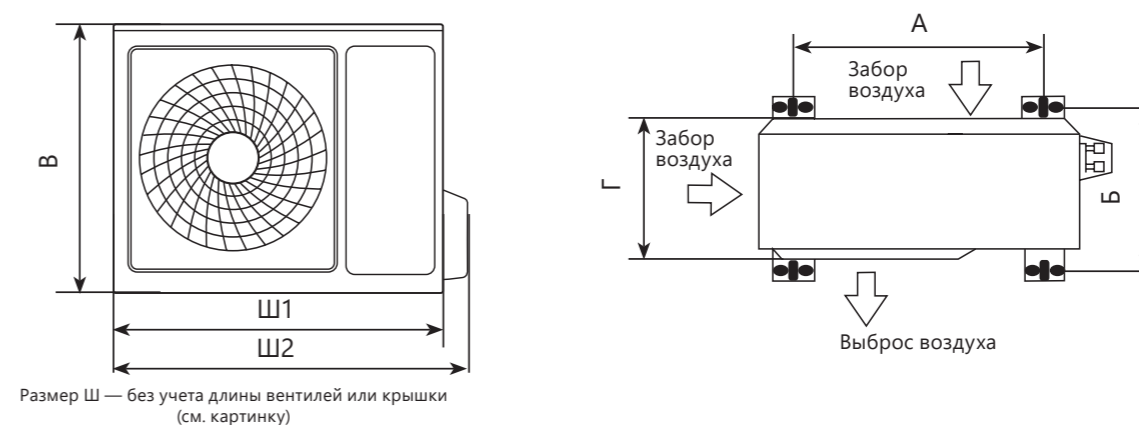

Размер Ш — без учета длины вентиля или крышки (см. картинку)

Модель	Размеры наружного блока Ш1(Ш2)×В×Г (мм)	Размер А (мм)	Размер Б (мм)
AUW-09U4RS8	810(887)×580×280	510	310
AUW-12U4RS8	810(887)×580×280	510	310
AUW-18U4RS7	810(887)×580×280	510	310
AUW-24U4RJ7	860(936)×670×310	542	341
AUW-36U4RK7	900(976)×750×340	608	368
AUW-48U6RN8	900(930)×1170×320	535	357
AUW-60U6RW8	1100(1100)×875×450	640	485
AUW-85U6RZ8	1100(1100)×1650×390	570	428

**Примечание:** приведенные установочные размеры являются справочными и могут быть изменены без предварительного уведомления.

Общие требования к установке

AUW-09U4RS8 / AUW-12U4RS8 / AUW-18U4RS7

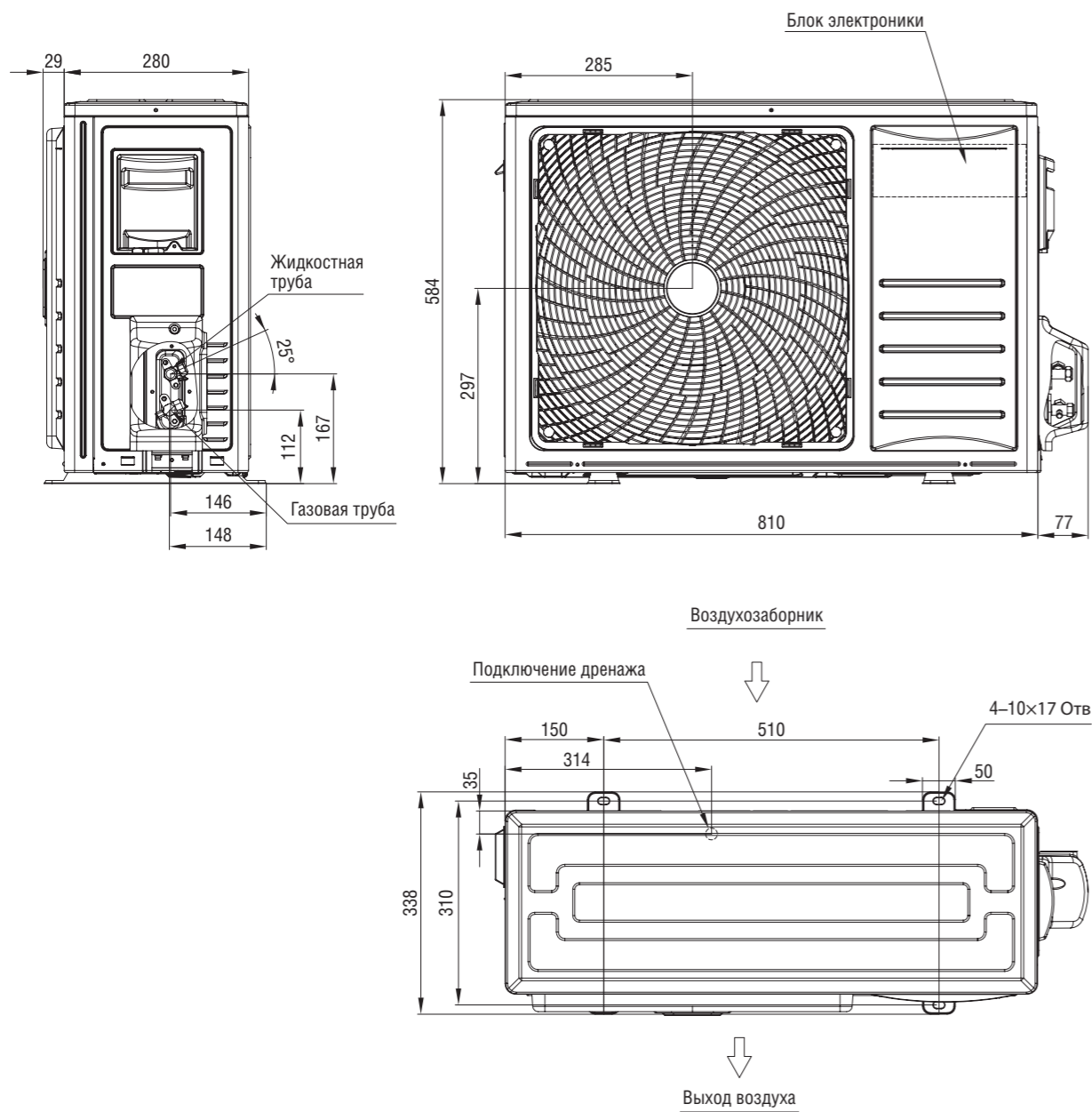

Все размеры приведены в мм

Общие требования к установке

AUW-24U4RJ7

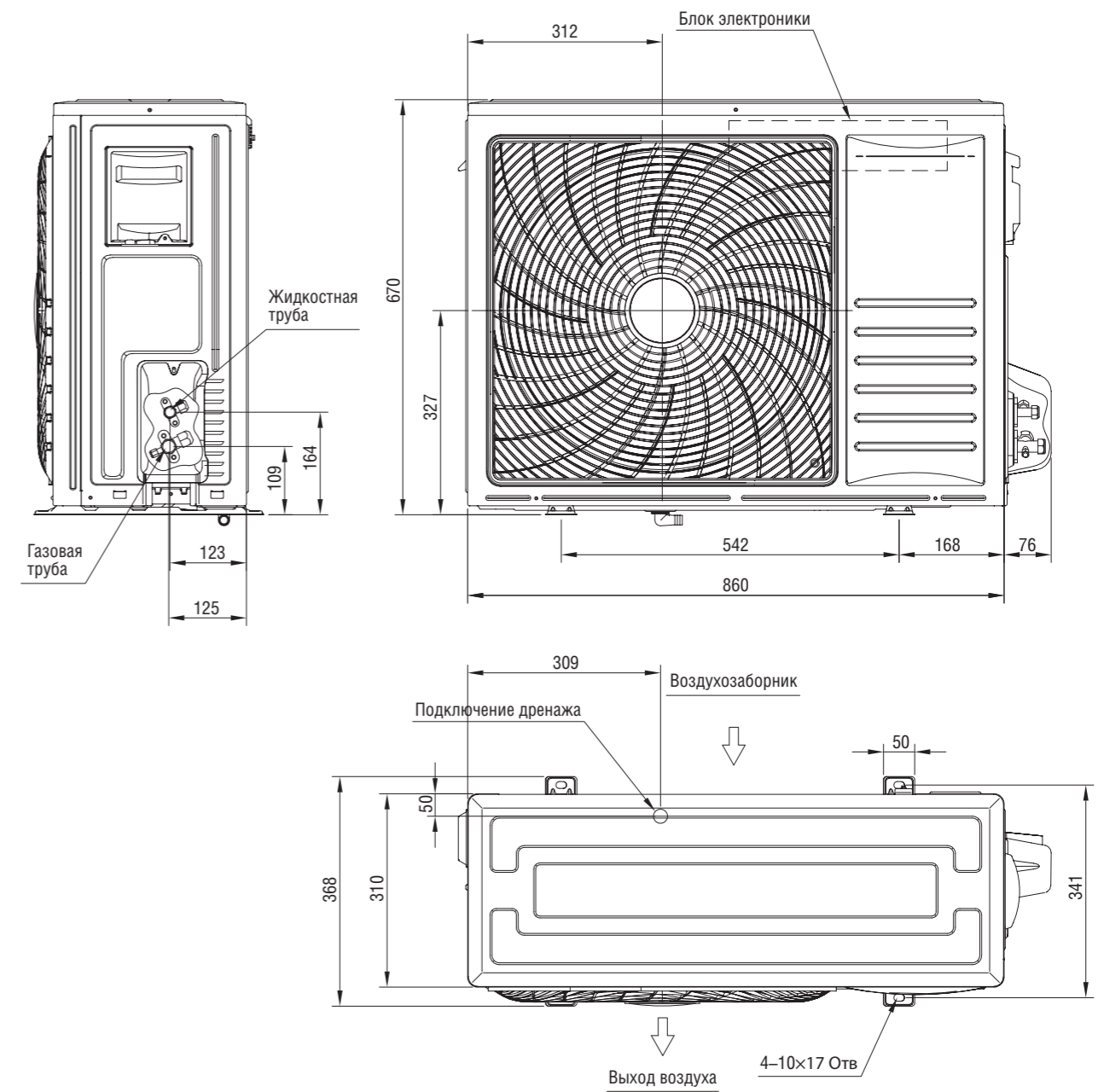

Все размеры приведены в мм

Общие требования к установке

AUW-36U4RK7

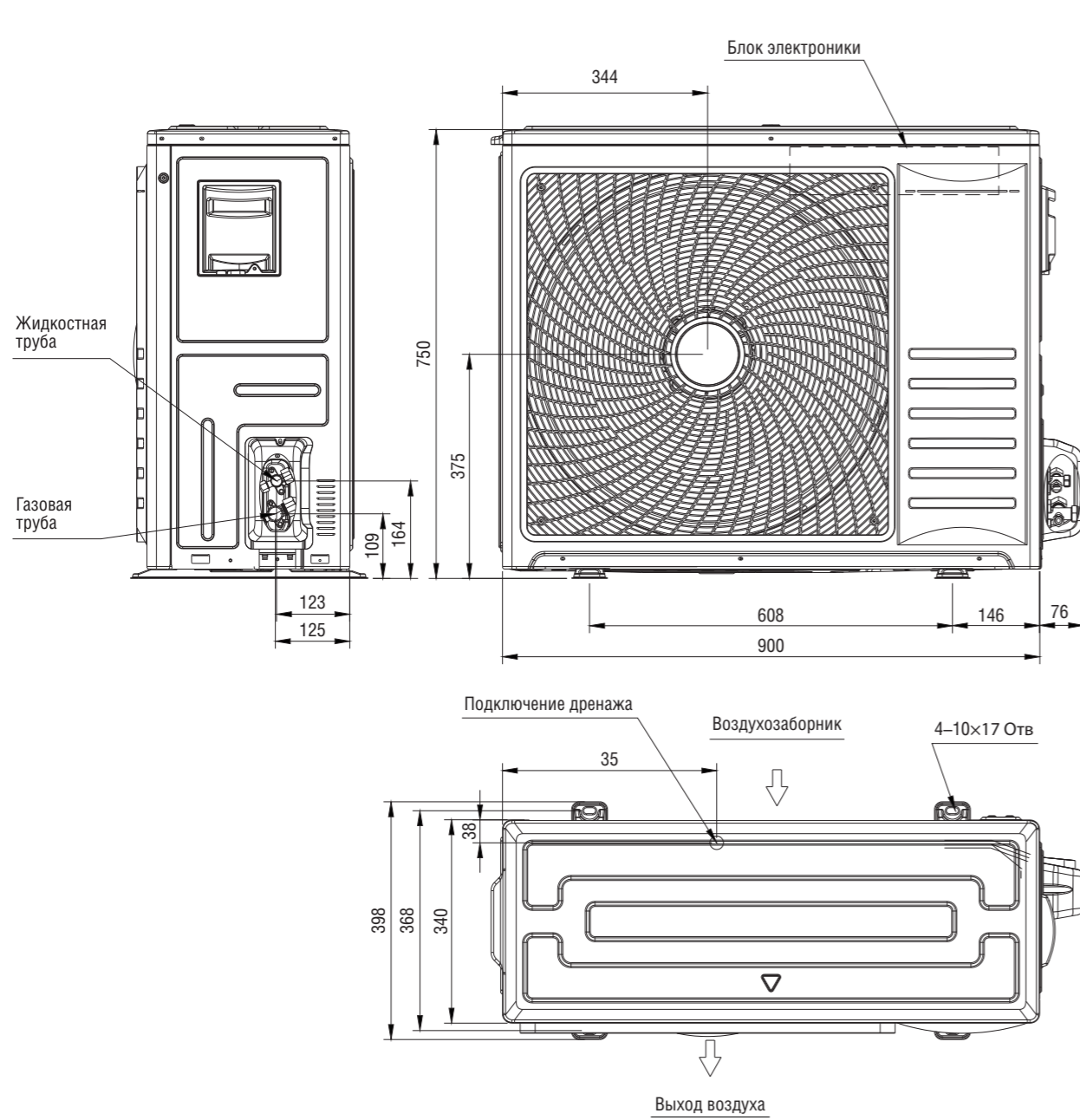

Все размеры приведены в мм

Общие требования к установке

AUW-48U6RN8

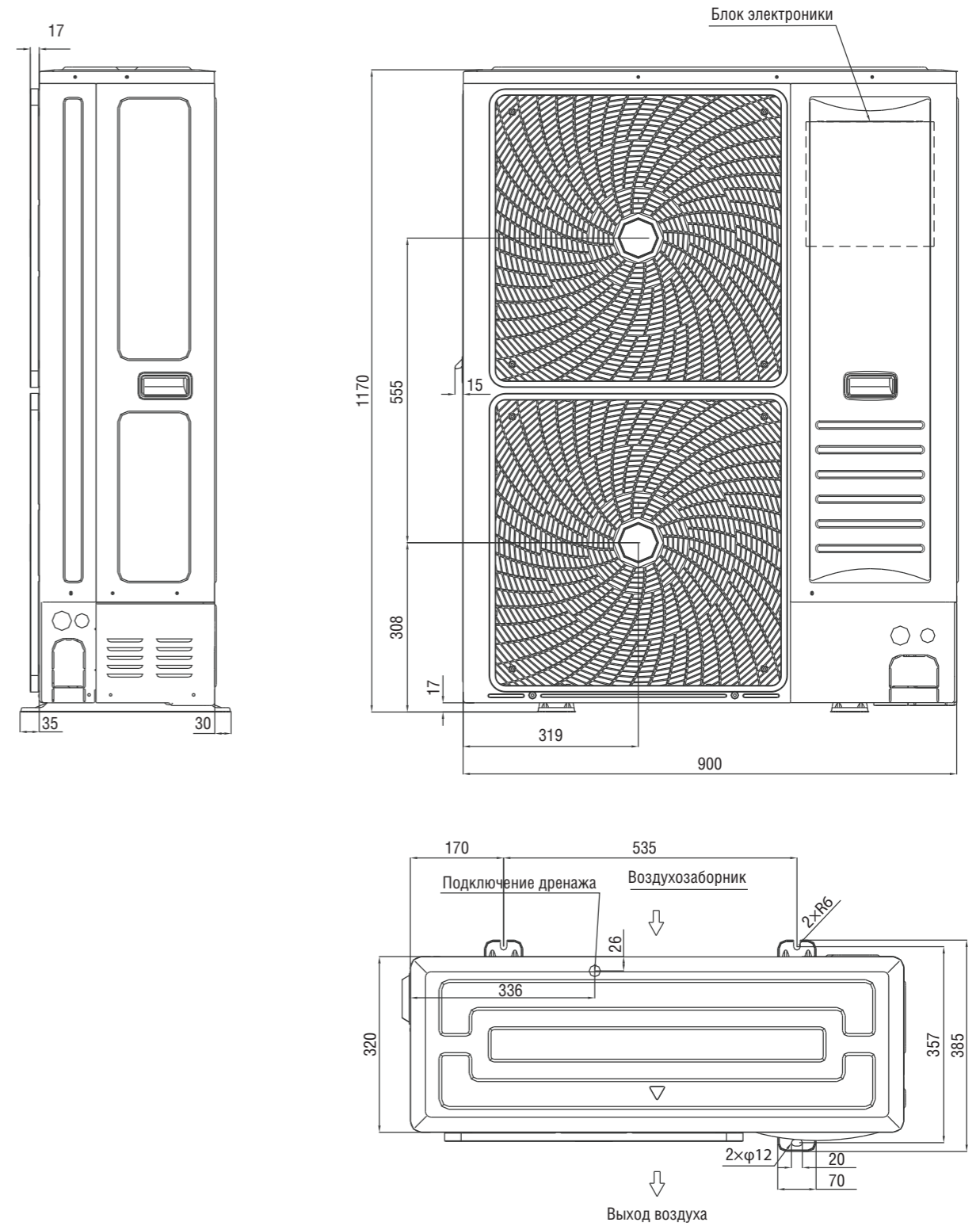

Все размеры приведены в мм

Общие требования к установке

AUW-60U6RW8

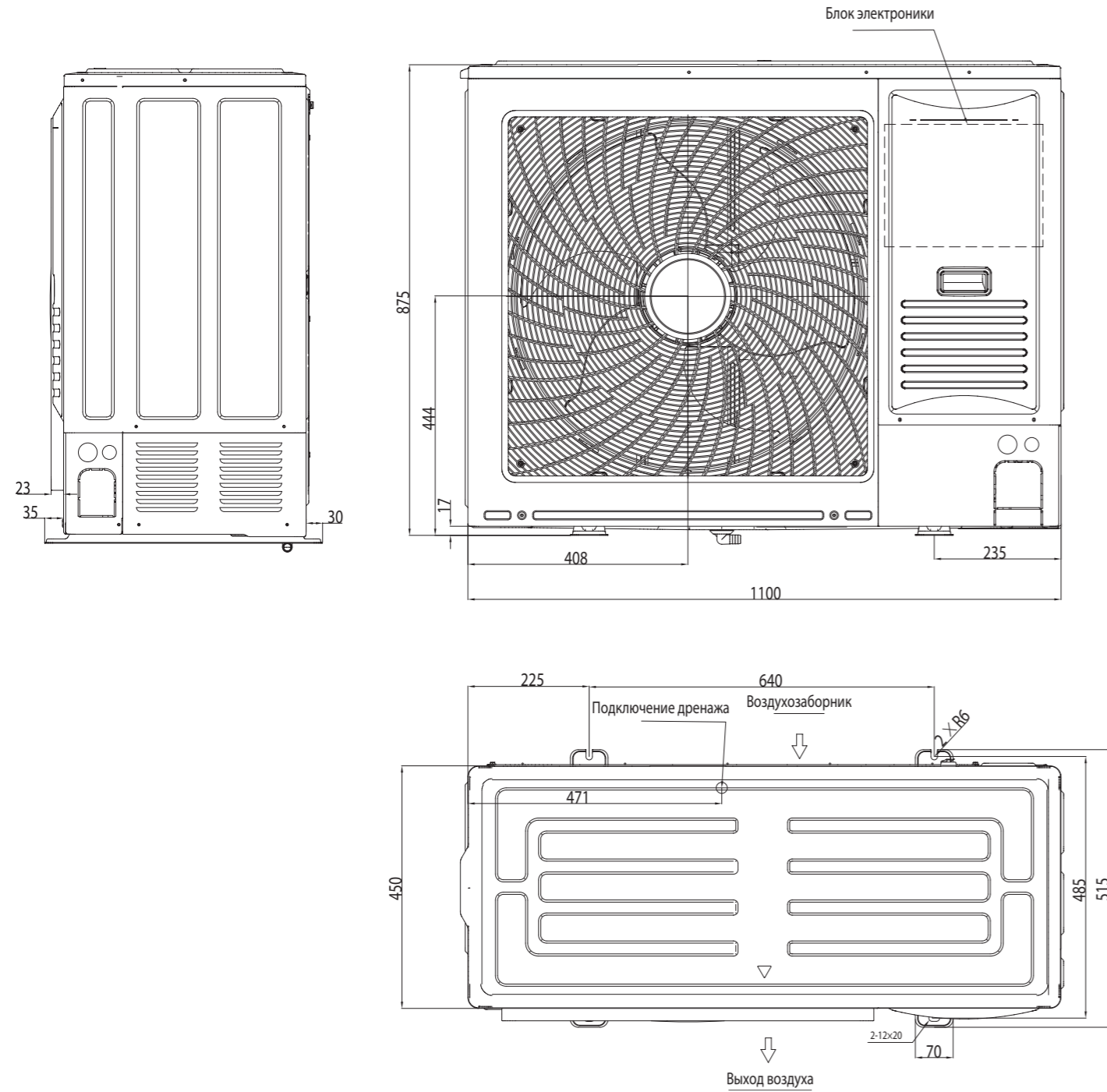

Все размеры приведены в мм

Общие требования к установке

AUW-85U6RZ8

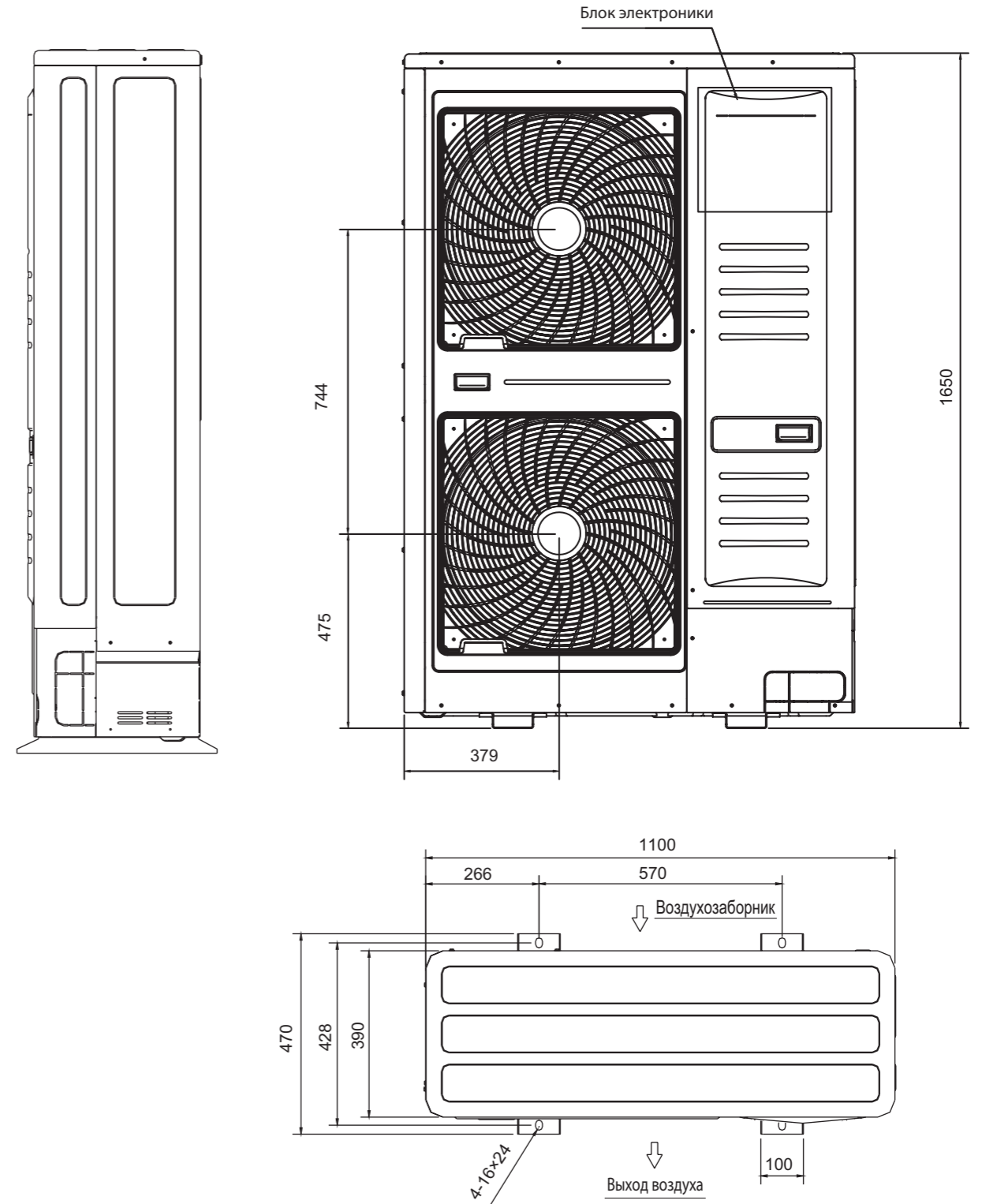

Все размеры приведены в мм

## Общие требования к установке

### Установка маслоподъемных петель

Установите маслоподъемную петлю (петли), если наружный блок находится выше внутреннего блока, и перепад высоты между внутренним и наружным блоком составляет более 5 м. Маслоподъемную петлю необходимо устанавливать через каждые 5 м.

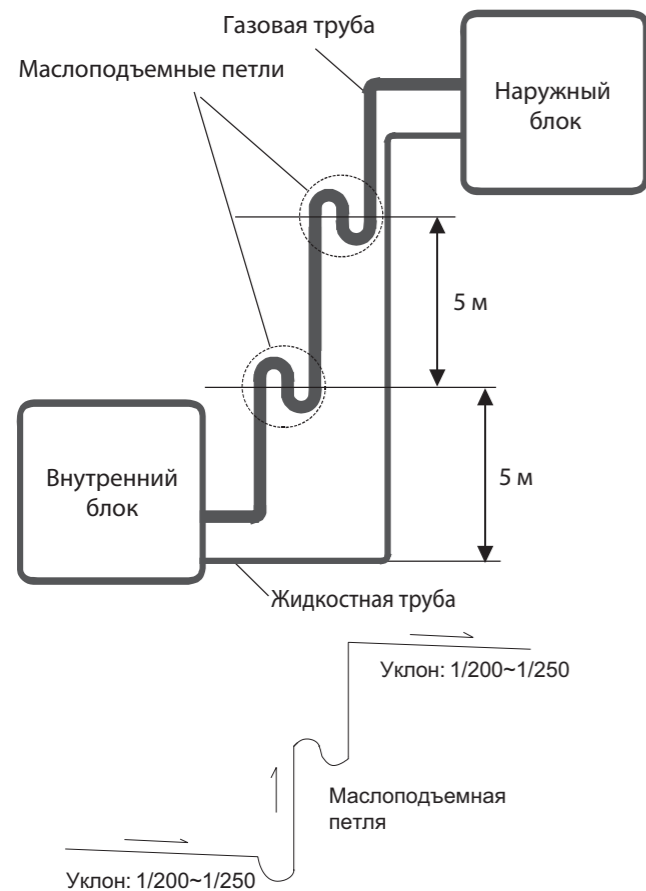

**Примечание:** данные схемы приведены только для ознакомления.

### При установке маслоподъемных петель, соблюдайте следующие требования:

- Маслоподъемная петля должна иметь минимально возможные размеры для сокращения объема собираемого масла;
- Горизонтальные участки труб хладагента должны быть проложены с уклоном в сторону движения хладагента, чтобы улучшить процесс возврата масла в компрессор. Уклон должен быть не менее 1/200 или 1/250.
- Маслоподъемные петли необходимо выполнять только на газовой трубе хладагента.

### Таблица расчета длины трубопровода (эквивалентной) с учетом маслоподъемных петель и изгибов:

Для расчета эквивалентной длины трубопровода (с учетом эквивалента длины для изгибов и маслоподъемных петель) воспользуйтесь следующей таблицей:

Диаметр трубы (жидкость/газ), мм	Изгиб – $L_{и}$ , м	Маслоподъемная петля – $L_{м}$ , м
6,35	0,10	0,70
9,53	0,18	1,30
12,70	0,20	1,50
15,88	0,25	2,00
19,05	0,35	2,40
22,23	0,40	3,00

### Эквивалентная общая длина трубы $L_{э}$ =

фактическая длина трубы  $L_{ф}$  + кол-во изгибов ( $n_{и}$ ) × экв. длину изгиба ( $L_{и}$ ) + кол-во маслоподъемных петель ( $n_{м}$ ) × экв. длину маслоподъемной петли ( $L_{м}$ )

### Пример:

Блок с индексом 36

Фактическая длина трубы  $L_{ф}$  = 20 м

Диаметр труб – 9,53 / 15,88

Кол-во изгибов  $n_{и}$  – 5 шт

Кол-во маслоподъемных петель  $n_{м}$  – 1 шт

### Расчетная эквивалентная общая длина трубы:

$$L_{э} = L_{ф} + n_{и} \times L_{и} + n_{м} \times L_{м} = 20 + 5 \times 0,25 + 1 \times 2 = 23,25 \text{ м}$$

## Настройка DIP-переключателей наружных блоков

Настройки DIP-переключателя S4		Настройки DIP-переключателя S5	
Настройка по умолчанию		Настройка по умолчанию	
Режим сбора хладагента		Тихий режим	
Режим принудительной разморозки		Режим "только холод"	

**Перед выполнением настройки DIP-переключателей, убедитесь что блок подключен к электропитанию.**  
Значок «» обозначает положение переключателя.

### 1. Режим сбора хладагента.

**Когда наружный блок выключен (и на него не подается электропитание),** сделайте следующие шаги:

1. Закройте жидкостный вентиль на наружном блоке
2. Подайте электропитание на кондиционер
3. Переместите соответствующий ползунок DIP-переключателя для активации функции сбора хладагента. Кондиционер запустится в режиме сбора хладагента, на экранах сервисного модуля будет отображаться текущая частота вращения компрессора.
4. Если на экранах сервисного модуля появится надпись «CLOS», убедитесь, что жидкостный вентиль наружного блока полностью закрыт.
5. Когда на экранах сервисного модуля появится надпись «GoD», закройте газовый вентиль наружного блока в течение 10 секунд после появления надписи.
6. Отключите электропитание кондиционера. Сбор хладагента завершен.

### 2. Режим принудительной разморозки.

**Когда наружный блок выключен (но на него подается электропитание),** переместите соответствующий ползунок DIP-переключателя для активации функции принудительного оттаивания, после чего запустите кондиционер в режиме нагрева. Кондиционер сразу запустит режим оттаивания.

### 3. Тихий режим

Тихий режим ограничивает скорость работы двигателя вентилятора на уровне «средняя». Активируйте тихий режим (переместив соответствующий ползунок DIP-переключателя), и уровень шума наружного блока снизится на 5 дБ(А), а энергопотребление уменьшится до 30 %.

Если во время работы тихого режима на наружном блоке активируется защита по высокому давлению, по высокой температуре нагнетания или перегрузке в режиме охлаждения, то тихий режим будет отключен на 30 минут.

### ВНИМАНИЕ!

**При включении этого режима может наблюдаться снижение производительности.**

### 4. Режим «только холод»

Этот режим позволяет кондиционеру работать только в режиме охлаждения (режим нагрева не активен)

## Общие требования к установке

### Подключение электропитания и осуществление межблочных соединений

#### При подключении электропитания и межблочных соединений соблюдайте следующие требования:

- Оборудование должно иметь выделенную линию электропитания и отдельный автомат токовой защиты.
- Все контакты должны быть закреплены надёжно, резьбовые соединения должны быть затянуты. Протяните все резьбовые соединения, так как они могли ослабнуть от вибрации при транспортировке. Удалите все посторонние предметы и крепления, использовавшиеся при транспортировке.
- Электропитание соответствует спецификации данного оборудования.
- Мощность линии электропитания соответствует максимальной потребляемой мощности кондиционера.
- Убедитесь, что при пуске оборудования не происходит изменения параметров электросети более чем на 10 % от номинального рабочего напряжения, указан ного в спецификации оборудования.
- Убедитесь, что сечение кабеля соответствует спецификации оборудования.
- В сырых и влажных помещениях всегда используйте УЗО.
- Убедитесь, что исключена возможность возникновения проблем с электропитанием, т.к. они могут повлечь частые срабатывания реле, что приведёт к выходу из строя контактов, а также к неправильному функционированию защиты от перегрузки.
- Предусмотрите возможность одновременного отключения от источника питания всех питающих проводов.
- Подключение электропитания и осуществление межблочных соединений должны выполняться квалифицированным персоналом.

### Схемы межблочных соединений

#### Модели 9/12/18/24/36

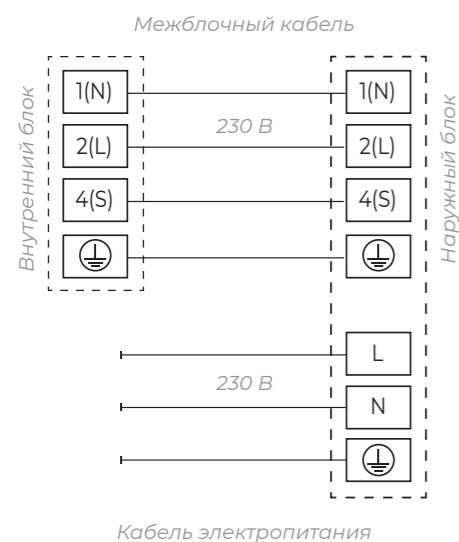

#### Модели 48/60

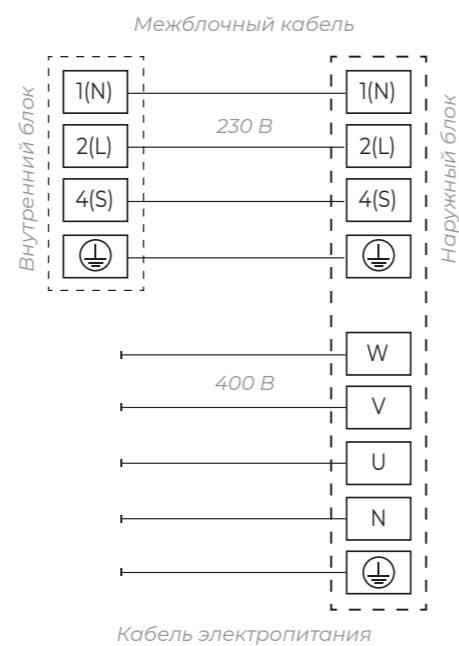

Параметры рекомендуемых к применению межблочных и силовых кабелей вы можете посмотреть в разделе «Технические характеристики». Если на внутреннем и наружном блоке присутствуют отдельные кабели с собственными разъёмами, соедините их.



**Примечание:** данные схемы приведены только для справки. Если схема подключений на вашем блоке отличается, для осуществления подключения воспользуйтесь схемой электроподключений, приведенной на вашем кондиционере.

## Общие требования к установке

### Датчик влажности\*

Датчик влажности представляет собой небольшой кабель с пластиковым держателем датчика влажности на одном конце и разъемом на другом конце.

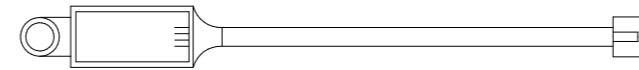

Для блоков кассетного типа - подключите кабель к разъему X450 (HUMI), разместите пластиковый держатель с датчиком влажности на входе воздуха во внутренний блок. Убедитесь, что держатель надёжно закреплен и не попадет внутрь крыльчатки внутреннего блока).

Для блоков канального и консольного типа - датчик уже размещен внутри блока.

\* Только для блоков кассетного, канального, консольного типов

## Описание пульта ДУ

### Общая информация

Маркировка пульта ДУ	RCH-RVD01
Напряжение питания пульта ДУ	3.0В (батареи типа R03/LR03 (типоразмер AAA) ×2 шт)
Максимальное расстояние передачи сигнала	5 м
Условия эксплуатации	Температура от +5 до 43 °С относительная влажность от 40 % до 90 %

Чтобы правильно пользоваться пультом, сначала внимательно прочитайте это руководство.

Настоящее руководство следует использовать наряду с инструкцией по монтажу кондиционера.

Дополнительные функции этого контроллера включают в себя Health, ECO, Sleep, Boost, Electric Heater, Quiet, I Feel, Wind-free, Self-cleaning. Если функция не поддерживается вашим внутренним блоком, при настройке этой функции с контроллера дисплея могут не синхронизироваться друг с другом, что является нормальным явлением и не является неисправностью.

Если ваш внутренний блок не поддерживает функцию 3D/Ultra, дисплеи могут не синхронизироваться друг с другом при настройке.

При взаимодействии с проводным пультом дистанционного управления с функцией приема сигнала могут не синхронизироваться друг с другом из-за типов внутреннего блока при установке нижнего предела температуры, что является нормальным явлением и не является неисправностью.

### Перед началом монтажа

Проверьте комплект поставки оборудования.

- Беспроводной пульт — 1 шт.
- Держатель — 1 шт.
- Шуруп (4×16) — 2 шт.

### Установка элементов питания

Вставьте две батарейки AAA (тип R03/LR03) внутрь пульта:

- Откройте крышку батарейного отсека
- Вставьте элементы питания
- Закройте крышку батарейного отсека

При установке элементов питания соблюдайте полярность. Если пультом долго не пользуются, то извлеките элементы питания. Осуществляйте замену обоих элементов питания одновременно. Не рекомендуется использовать элементы питания разных типов или новые элементы вместе со старыми.

### Установка держателя пульта

Вы можете хранить пульт ДУ в специальном настенном держателе.

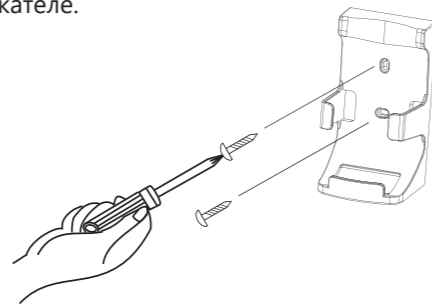

#### Примечание:

1. Держатель пульта доступен для некоторых моделей
2. Форма держателя может меняться в зависимости от вашего пульта ДУ

### Описание изделия

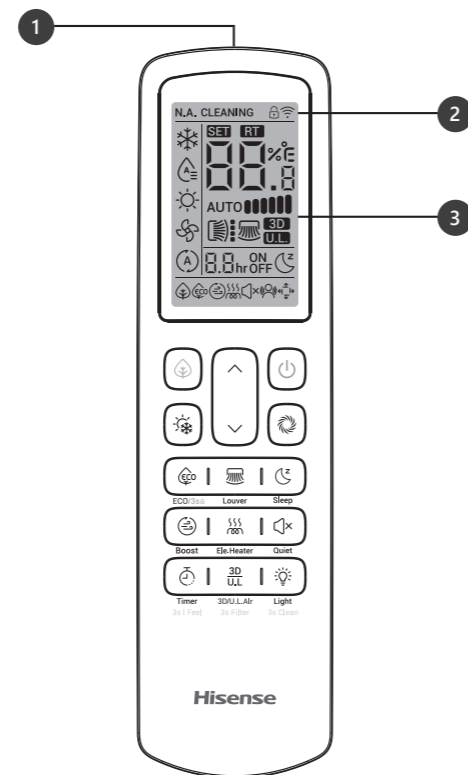

## Инструкция по эксплуатации

### 1 УЗЕЛ ИЗЛУЧАТЕЛЯ СИГНАЛОВ

Во время передачи сигналов пульт должен быть направлен точно на приемник сигналов внутреннего блока. При этом будет мигать иконка передачи сигнала.

### 2 ИКОНКА ПЕРЕДАЧИ СИГНАЛА

### 3 ДИСПЛЕЙ

На дисплее отображаются различные параметры: заданная температура, время работы, положение воздушного дефлектора, режим работы, расход воздуха и т.д. В настоящем руководстве представлена вся информация, которая может отображаться на дисплее. Реальный дисплей может несколько отличаться от показанного.

### Описание кнопок

	Health
	Temp «+»
	Mode
	ECO
	Sleep

	Electric heater
	Timer
	Light
	ON/OFF
	Temp «-»

	Fan
	Louver
	Boost
	Quiet
	3D/Ultra

### Передача сигналов

- Направьте излучатель пульта дистанционного управления на находящийся на внутреннем блоке приемник сигнала.
- Передача сигналов должна осуществляться из места, расположенного достаточно близко к внутреннему блоку, а пульт дистанционного управления при этом должен находиться перпендикулярно плоскости, в которой расположен приемник (если пульт не будет находиться перпендикулярно этой плоскости или в помещении будут гореть флуоресцентные лампы, дальность действия пульта может снизиться).
- При передаче сигналов пульт дистанционного управления должен находиться в конусе с углом 120 градусов относительно плоскости приемника. Когда внутренний блок установлен на небольшой высоте, угол приема увеличивается, а расстояние передачи сокращается, что зависит от конструкции здания.
- По мере разрядки элементов питания дальность действия пульта сокращается. В этом случае элементы питания следует немедленно заменить.

**ПРИМЕЧАНИЕ:** На иллюстрации выше показан внутренний блок канального типа; блоки другого типа могут отличаться от этого.

#### ПРИМЕЧАНИЕ:

- При получении сигнала приемник сигналов издает короткий звуковой сигнал. Если звукового сигнала нет, это значит, что сигналы с пульта не дошли до приемника и нужно послать их повторно.
- Звуковой сигнал можно иногда не услышать из-за различных посторонних шумов.

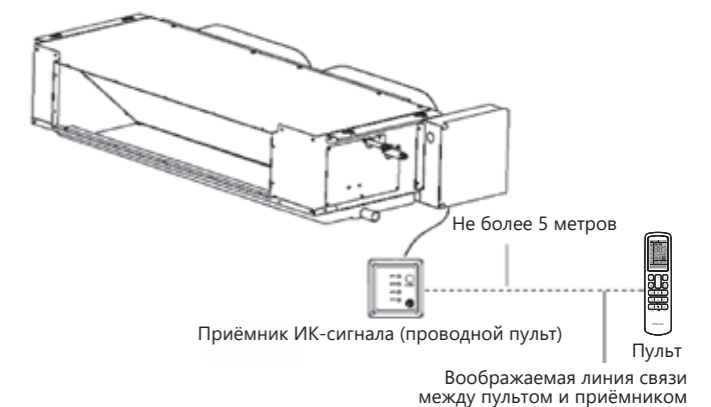

**ПРИМЕЧАНИЕ:** В некоторых особых случаях, например, при централизованном управлении, сигналы принимаются, но внутренний блок не выполняет никаких действий, и зуммер подает звуковой сигнал продолжительностью около 1 секунды.



- Во избежание сбоев в работе пульта, не размещайте его в местах, где он может нагреться до высокой температуры.
- Под прямыми солнечными лучами
- Вблизи нагревательных приборов
- При использовании пульта проявляйте осторожность — в противном случае он может получить повреждения при падении на землю или попадании в него влаги.

## Инструкция по эксплуатации

### ON-OFF

#### Включение-выключение

Для защиты компрессора, подайте электропитание на кондиционер за 12 часов до запуска.

Не выключайте источник питания при использовании кондиционера. После включения контроллера индикатор приемника будет мигать каждые 0,5 секунды, что является процессом инициализации, в этот момент эксплуатация недоступна, после индикатор погаснет.

Направьте излучатель пульта управления на приёмник внутреннего блока и нажмите , приёмник сигнала издаст звуковой сигнал, что свидетельствует об успешной передаче сигнала.

ВКЛЮЧЕНИЕ/ВЫКЛЮЧЕНИЕ должно выполняться с интервалом не менее 3 секунд, в противном случае это может привести к отказу в срабатывании.



Внешний вид дисплея при выключенном кондиционере



Внешний вид дисплея при включенном кондиционере

### Mode



#### Режим работы

При каждом последовательном нажатии кнопки  на экране будут циклически отображаться значки режимов в следующем порядке:



При выключении блока подача воздуха будет автоматически продолжаться в течение 2 минут.

### Температура

Направьте излучатель пульта управления на приёмник внутреннего блока и нажмите  .

Каждое нажатие  будет увеличивать температуру на 1 градус (Максимум 30 °C).

Каждое нажатие  будет уменьшать температуру на 1 градус (Минимум 16 °C).

#### ПРИМЕЧАНИЕ:

- Удерживайте  +  более 3 секунд, когда контроллер ВКЛЮЧЕН, чтобы переключиться на градусы Фаренгейта.
- Регулировка температуры невозможна в режиме Вентиляции;
- Диапазон настраиваемых температур по умолчанию составляет от 16 до 30 °C. Для изменения диапазона (от 18 до 32 °C): когда кондиционер выключен, нажмите и удерживайте в течение 3 секунд клавиши Health и Sleep.

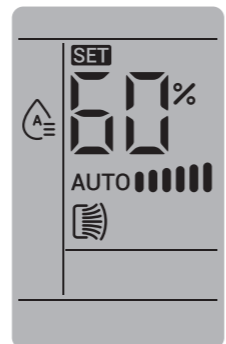

## Инструкция по эксплуатации

### Fan

#### Скорость вентилятора

Нажмите  чтобы установить скорость вентилятора. Каждое нажатие будет менять скорости в следующей последовательности\*:

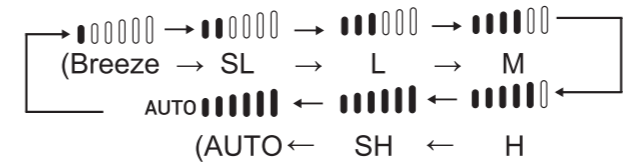
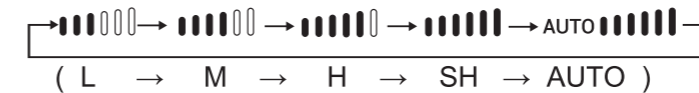
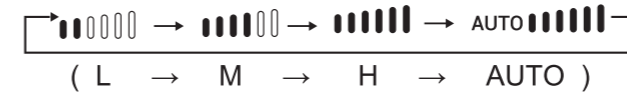

В режиме осушения скорость регулируется, но по умолчанию находится на уровне Авто.

Автоматический режим доступен только в том случае, если внутренний блок поддерживает эту функцию.

### Louver

#### Выбор типа внутреннего блока

**Тип 1F** — одновременное управление жалюзи.

Положение всех вертикальных/горизонтальных жалюзи настраивается одновременно

**Тип 4F** — независимое управление жалюзи

Положение вертикальных/горизонтальных жалюзи настраивается одновременно или независимо. Пульт поддерживает независимое управление до 4 жалюзи.

Когда кондиционер выключен, нажмите и удерживайте в течение 3 секунд кнопки «кнопка с листочком» и «кнопка регулирования жалюзи» для выбора типа внутреннего блока. На дисплее появится иконка 1F или 4F.

**OFF state** — Блок выключен

**ON state** — Блок включен

**1F airflow direction control - 1F** — одновременное управление жалюзи

**4F airflow direction control - 4A** — независимое управление жалюзи

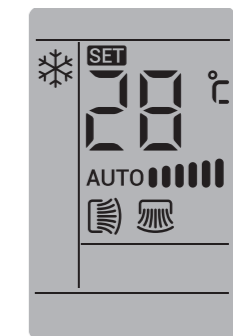

#### Управление положением жалюзи

- Угол наклона жалюзи варьируется в зависимости от типа внутреннего блока.
- Пожалуйста, обратитесь к руководству по эксплуатации внутреннего блока.
- Расположение жалюзи на экране может не совпадать с фактическим их положением, когда жалюзи качаются.
- В режимах охлаждения и осушения доступны только положения 1~5.





**Настройка положения жалюзи для блоков типа 1F (одновременное управление жалюзи)**

**Настройка положения горизонтальных жалюзи (вверх-вниз)**



Когда кондиционер включен, нажмите кнопку  на экране замигает иконка  или .

Пока иконка мигает, отрегулируйте положение жалюзи нажатием на кнопку .

Иконка будет мигать в течение 5 секунд, жалюзи примет необходимое положение.

**ПРИМЕЧАНИЕ:** Переключение между иконками  и , отображающими управление жалюзи внутреннего блока, может не совпадать с актуальным состоянием кондиционера.

**Выбор между управлением горизонтальными (вверх-вниз) или вертикальными жалюзи (влево-вправо)**

Нажмите и удерживайте в течение 3 секунд кнопку , на экране замигает иконка  или  — кондиционер перешел на управление вертикальными жалюзи.



Для возврата к управлению горизонтальными жалюзи, повторите предыдущее действие.

\* В зависимости от модели

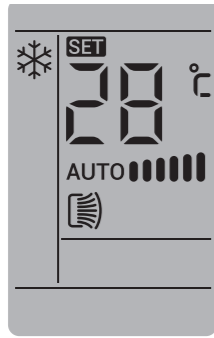

## Инструкция по эксплуатации



### Настройка положение вертикальных жалюзи жалюзи (влево-вправо)



Нажмите на кнопку , на экране замигает иконка  или .

Пока иконка мигает, отрегулируйте положение жалюзи нажатием на кнопку. Иконка будет мигать в течение 5 секунд, жалюзи примет необходимое положение.

**ПРИМЕЧАНИЕ:** Переключение между иконками  и , отображающими управление жалюзи внутреннего блока, может не совпадать с актуальным состоянием кондиционера.



### Настройка положения жалюзи для блоков типа 4F (независимое управление жалюзи)

#### Одновременное управление горизонтальными жалюзи:

Когда кондиционер включен, нажмите кнопку , на экране замигает иконка  или .

Пока иконка мигает, отрегулируйте положение жалюзи нажатием на кнопку .



Иконка будет мигать в течение 5 секунд, жалюзи примет необходимое положение.

**ПРИМЕЧАНИЕ:** Переключение между иконками  и , отображающими управление жалюзи внутреннего блока, может не совпадать с актуальным состоянием кондиционера.

## Управление функцией таймера

### Функции



- Управление по таймеру включает или выключает кондиционер через установленный промежуток времени.
- Таймер можно включить или отключить.

Нажмите  когда кондиционер выключен и кондиционер включится через установленное время. Нажмите  когда кондиционер включен и кондиционер выключится через установленное время.





### Независимое управление горизонтальными жалюзи:

Нажмите и удерживайте в течение 3 секунд кнопку  для входа в режим независимого управления жалюзи.

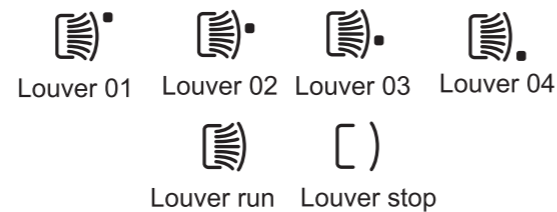

После этого, нажмите кнопку  для выбора номера управляемой жалюзи (01/02/03/04), иконка жалюзи будет мигать. Пока иконка жалюзи мигает, настройте положение жалюзи с помощью кнопок , . Иконка будет мигать в течение 5 секунд, жалюзи примет необходимое положение.



**ПРИМЕЧАНИЕ:** Переключение между иконками  и , отображающими управление жалюзи внутреннего блока, может не совпадать с актуальным состоянием кондиционера.



Пока иконка жалюзи мигает, нажмите и удерживайте в течение 3 секунд кнопку  для выхода из режима независимой настройки положения жалюзи.

### Таймер включения

Нажмите , когда кондиционер выключен, на экране появится сообщение о том, что кондиционер включится через 0,5 ч, и значок 0,5 ч мигнет. Время будет регулироваться при каждом нажатии , , когда значок мигает. Таймер переключается с интервалом 0,5 часа в течение 10 часов; и с интервалом 1 час от 10 до максимум 23 часов.

## Инструкция по эксплуатации

### Таймер выключения

Нажмите , когда кондиционер включен, на экране отображается, что кондиционер выключится через 0,5 ч, и значок 0,5 ч мигает, время будет регулироваться аналогично таймеру включения , , когда значок мигает.

При установке таймера на экране отобразится последний установленный таймер.

### Установка



Когда таймер установлен, направьте передатчик сигнала на контроллере на приемник сигнала и нажмите . Время на экране перестанет мигать, указывая на успешную настройку, и загорится светодиод на внутреннем блоке (если есть).

## Дополнительные функции

Следующие дополнительные функции доступны не для всех кондиционеров, пожалуйста, проконсультируйтесь с дистрибьютором для получения подробной информации. При установке дополнительной функции с беспроводного пульта дистанционного управления она не работает, если

### ECO

#### ЭКО-режим\*

Когда кондиционер ВКЛЮЧЕН, направьте передатчик сигнала на контроллере на приемник сигнала и нажмите . Приемник издает один звуковой сигнал, указывающий на успешную настройку, и кондиционер переключается в ЭКО-режим. Нажмите  чтобы выйти из ЭКО-режима.



- ЭКО-режим доступен только в режиме охлаждения или нагрева.
- При настройке ECO с контроллера скорость и температуру регулировать нельзя, параметры будут автоматически контролироваться внутренним блоком.
- ЭКО-режим будет отключен при выключении кондиционера / пульта.
- ЭКО-режим будет отменен при изменении режима работы.

\*Не все блоки имеют данную функцию

### Отмена

Когда необходимо отменить таймер, направьте передатчик сигнала на контроллере на приемник сигнала и нажмите . Индикатор на внутреннем блоке погаснет, указывая, что таймер отменен.

**ПРИМЕЧАНИЕ:** Когда активен таймер выключения (включения), принудительное выключение (включение) блока обнулит таймер.

### Quiet

#### Тихий режим\*

Тихий режим позволяет кондиционеру работать с минимальным уровнем шума.

Когда кондиционер ВКЛЮЧЕН, направьте передатчик сигнала на контроллере на приемник сигнала и нажмите .

Кондиционер переключается в тихий режим.

Нажмите  чтобы выйти из тихого режима.



- В тихом режиме скорость вентилятора по умолчанию выставлена на низкую. При изменении скорости вращения вентилятора, Тихий режим будет отключен.
- Тихий режим доступен только в режиме охлаждения или нагрева.
- Тихий режим будет отменен при выключении кондиционера / пульта.
- Тихий режим будет отменен при изменении режима работы.

## Описание проводного пульта

<b>Маркировка проводного пульта</b>	<b>УХЕ-Е01U(Е)</b>
Размер проводного пульта	86×86×15 мм
Напряжение питания	DC 12В
Максимальная длина линии связи ВБ – пульт	40 м
Условия эксплуатации	Температура от +5 до +43 °С Относительная влажность от 40 % до 90 %

### Панель управления проводного пульта

- КНОПКА «ON/OFF»**  
Нажмите эту кнопку для включения/выключения оборудования. Нажмите и удерживайте в течение 3 секунд для сброса напоминания о необходимости очистки фильтра.
- КНОПКА «MODE»**  
Нажмите эту кнопку для изменения режима работы.
- КНОПКА «FAN»**  
Нажмите эту кнопку для изменения скорости вращения вентилятора. Нажмите и удерживайте в течение 3 секунд, чтобы включить/выключить звуковые сигналы внутреннего блока.
- КНОПКА «LOUVER (LOU)»**  
Нажмите эту кнопку чтобы настроить положение жалюзи.
- КНОПКА «Вверх»**  
Нажмите эту кнопку чтобы изменить значение настраиваемого параметра в большую сторону.
- КНОПКА «Вниз»**  
Нажмите эту кнопку чтобы изменить значение настраиваемого параметра в меньшую сторону.

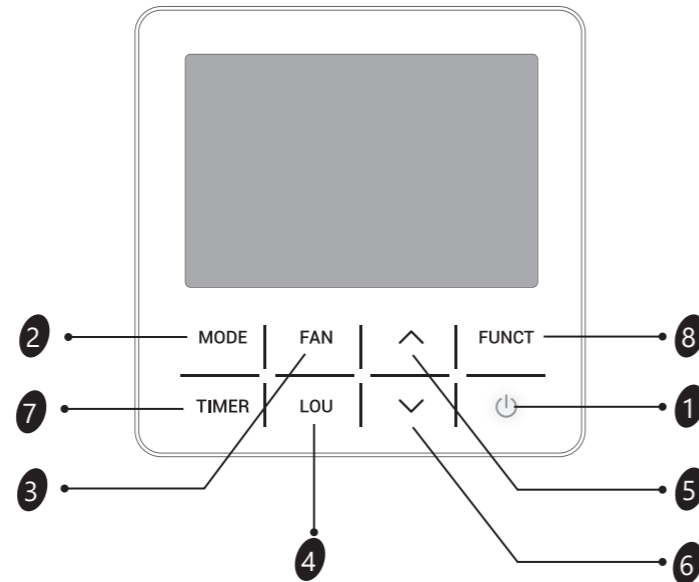

- КНОПКА «TIMER»**  
Нажмите эту кнопку для установки таймера. Для отмены таймера, нажмите и удерживайте эту кнопку в течение 3 секунд.
- КНОПКА «FUNCTION» (FUNCT)**  
Нажмите эту кнопку для включения специальных функций (Health, самоочистка, режим «Супер», экономичный режим, тихий режим, режим сна).\*

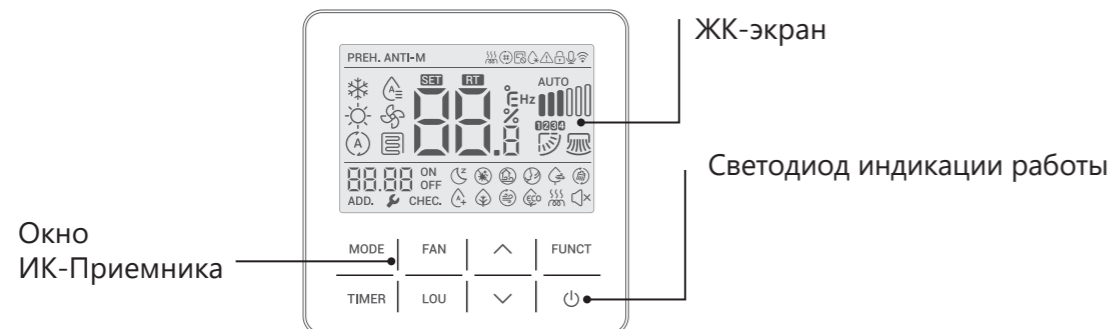

**Примечание:** некоторые функции могут быть недоступны для вашего оборудования.

## Описание проводного пульта

### Индикация на дисплее проводного пульта ДУ

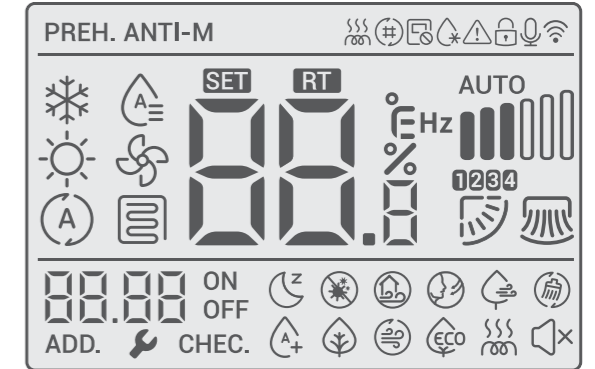

### Основные функции:

- |                             |                                  |                                     |                                   |
|-----------------------------|----------------------------------|-------------------------------------|-----------------------------------|
| Электрический нагреватель   | Необходимость очистки фильтра    | Запрет центрального управления      | Режим разморозки                  |
| Внимание!                   | Блокировка кнопок пульта         | Управление голосом                  | Wi-Fi                             |
| Режим охлаждения            | Режим осушения                   | Режим вентиляции                    | Режим нагрева                     |
| Режим авто                  | Теплый пол                       | Автоматическая скорость вентилятора | Сверхнизкая скорость вентилятора  |
| Низкая скорость вентилятора | Средняя скорость вентилятора     | Высокая скорость вентилятора        | Сверхвысокая скорость вентилятора |
| Выбор группы                | Автоматическое жалюзи вверх-вниз | Автопокачивание жалюзи влево-вправо | Установленная температура         |
| Индикатор CHECK             | Комнатная температура            | Настройка адреса                    | Индикатор ошибки                  |
| Температура                 | Градусы Цельсия                  | Градусы Фаренгейта                  | Частота                           |
| Режим Super                 | Часы                             | Таймер включения                    | Таймер выключения                 |

### Специальные функции:

- |                 |                   |                           |                                  |
|-----------------|-------------------|---------------------------|----------------------------------|
| Режим сна       | Стерилизация      | Свежий воздух             | Направление потока мимо человека |
| Природный поток | Самоочистка       | Увлажнение                | Функция Health                   |
| Режим Super     | Экономичный режим | Электрический нагреватель | Тихий режим                      |

### Примечание:

- Некоторые индикаторы могут не использоваться для вашего оборудования
- Режим нагрева недоступен для моделей «только холод»
- Функции «направление воздушного потока», «Напоминание об очистке фильтра», «Теплый пол», «Горячая вода», «Свежий воздух», «Электрический нагреватель» и др. доступны только для определенных моделей оборудования.
- Функции «Ошибка», «Обслуживание», «Настройка адреса», «Температура в градусах Фаренгейта» должны настраиваться и использоваться только обученным персоналом.

## Описание проводного пульта

### Основные функции проводного пульта управления

#### 1. Включение / выключение кондиционера

Нажмите кнопку  для включения / выключения кондиционера.

#### 2. Настройка режима работы





Нажмите кнопку «MODE» для настройки режима работы кондиционера.

Нажатие кнопки «MODE» изменяет режим работы кондиционера в следующей последовательности:



**Примечание:**  
Режим Авто доступен не для всех моделей кондиционеров.  
Режим Нагрева недоступен для моделей «только холод».

#### 3. Настройка желаемой температуры

Нажимайте кнопки  или  для изменения желаемой (установленной) температуры.  
Каждое нажатие на кнопку  или  изменяет желаемую температуру на 0,5 °C

#### Диапазон настройки желаемой температуры

Охлаждение, нагрев, осушение: 16 °C ~ 30 °C (61 °F ~ 86 °F)

Вентиляция: недоступно для настройки.

**Примечание:**  
1) Режим Нагрева недоступен для моделей «только холод».  
2) Настройка по умолчанию зависит от типа/модели внутреннего блока.  
3) Диапазон настройки желаемого температура может быть изменен. Для этого обратитесь к организации, продавшей оборудование.  
4) После достижения нижней или верхней границы диапазона настройки желаемой температуры, температура больше не будет меняться при нажатии кнопок.

#### 4. Настройка скорости вентилятора

Нажмите кнопку «FAN» для изменения скорости вращения вентилятора.

Нажатие кнопки «FAN» изменяет скорость вращения вентилятора в следующей последовательности:



**Примечание**  
1) Скорость вращения Авто недоступна в режиме Вентиляции  
2) Скорость вращения вентилятора по умолчанию в режиме Осушения – Авто, и не может быть изменена.

## Описание проводного пульта

#### 5. Изменение положения жалюзи

Во время работы кондиционера, или когда кондиционер находится в режиме ожидания, но настроен таймер на включение, нажмите кнопку «LOU» для изменения положения жалюзи (направления воздушного потока) в следующей последовательности:

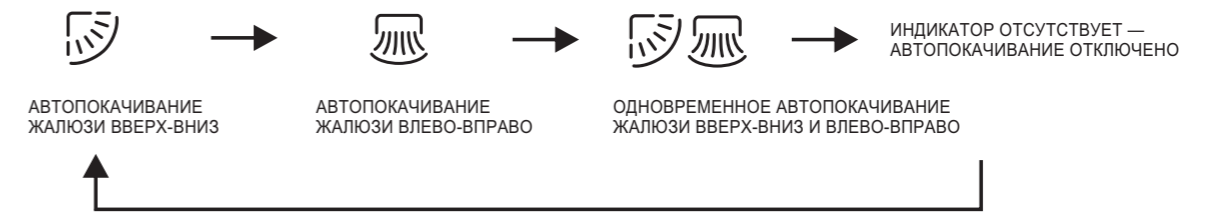







**Примечание:** Функция изменения положения жалюзи с пульта управления доступна не для всех моделей.

#### 6. Независимая настройка положения жалюзи

Некоторые блоки оснащены функцией независимой настройки положения жалюзи на каждом выходе воздуха. Можно настроить положение каждой из 4 жалюзи в следующей последовательности:



#### Как использовать функцию независимой настройки положения жалюзи:

- 1) Нажмите кнопку «LOU» и затем нажатием кнопки  или  выберите номер жалюзи для настройки, или выбери одновременно жалюзи 1234
- 2) Дважды нажмите кнопку «LOU» и затем нажатием кнопки  или  выберите положение жалюзи по вертикали (вверх-вниз). Для выбора доступен режим автопокачивания и 6 фиксированных положений.
- 3) Трижды нажмите кнопку «LOU» и затем нажатием кнопки  или  выберите положение жалюзи по горизонтали (влево-вправо). Для выбора доступен режим автопокачивания и 6 фиксированных положений.
- 4) Еще раз нажмите кнопку «LOU» для настройки положения следующей группы жалюзи или всех групп жалюзи.

#### Как отменить настройку:

Не нажимайте кнопки пульта в течение 5 секунд для выхода из режима независимой настройки положения жалюзи

## Описание проводного пульта



### Дополнительные функции проводного пульта управления

#### Режим Super

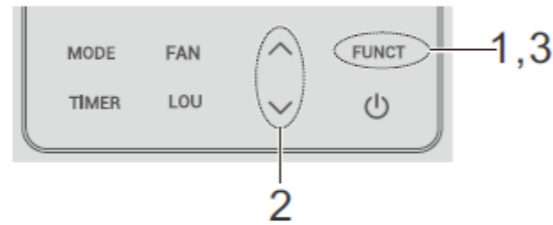
Режим Super необходим для быстрого охлаждения / нагрева помещения. В этом режиме кондиционер работает с максимальной производительностью.



#### Включение режима Super:

1. Нажмите кнопку «**FUNCT**» когда кондиционер работает.
2. Нажатием кнопок  $\wedge / \vee$  выберите индикатор , при выборе индикатора он начнет мигать.
3. Нажмите кнопку «**FUNCT**» еще раз для подтверждения включения режима Super. Внутренний блок перейдет к работе с наивысшей скоростью вентилятора .

#### Выключение режима Super:

Повторите шаги 1-3 из раздела «включение режима Super». Иконка  пропадет с экрана проводного пульта.

Нажатие кнопок или активация режимов "ON/OFF", "Mode", "Sleep", "Silent" или "Energy Saving" также приведет к отключению режима Super.

При отсутствии действий в течение 5 секунд на любом из этапов включения режима Super приведет к отмене включения.



**Примечание:** Если вы включите режим Super при работе кондиционера в режиме Охлаждения или Осушения, кондиционер автоматически перейдет в режим принудительного охлаждения с наименьшей доступной установленной температурой, если кондиционер работает в режиме Нагрева – перейдет в режим принудительного нагрева с наивысшей доступной установленной температурой

#### Тихий режим

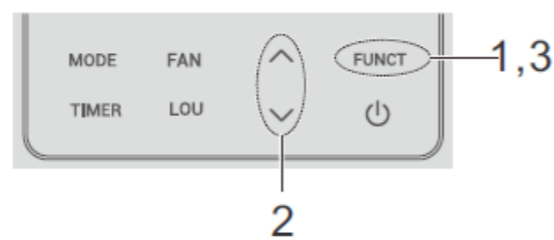
Тихий режим позволяет снизить уровень шума от кондиционера благодаря изменению скорости вентилятора на наименьшую.



#### Включение тихого режима:

1. Нажмите кнопку «**FUNCT**» когда кондиционер работает в режиме охлаждения / нагрева / вентиляции.
2. Нажатием кнопок  $\wedge / \vee$  выберите индикатор , при выборе индикатора он начнет мигать.
3. Нажмите кнопку «**FUNCT**» еще раз для подтверждения включения тихого режима. Внутренний блок перейдет к работе с наименьшей скоростью вентилятора .

#### Выключение тихого режима:

Повторите шаги 1-3 из раздела «включение тихого режима». Иконка  пропадет с экрана проводного пульта.

Нажатие кнопок или активация режимов "ON/OFF", "Mode", "Sleep", "Super" или "Energy Saving" также приведет к отключению тихого режима.

При отсутствии действий в течение 5 секунд на любом из этапов включения тихого режима приведет к отмене включения.

## Описание проводного пульта

#### Режим сна:

Режим сна повышает комфорт при использовании кондиционера в ночное время.

#### Включение режима сна:

1. Нажмите кнопку «**FUNCT**» когда кондиционер работает в режиме охлаждения / нагрева / вентиляции.
2. Нажатием кнопок  $\wedge / \vee$  выберите индикатор , при выборе индикатора он начнет мигать.
3. Нажмите кнопку «**FUNCT**» еще раз для подтверждения включения тихого режима. Внутренний блок перейдет к работе с в режиме сна.

#### Выключение режима сна

Повторите шаги 1-3 из раздела «включение режима сна». Иконка  пропадет с экрана проводного пульта. Нажатие кнопок или активация режимов "ON/OFF", "Mode", "Скорость вентилятора", "Super", "Тихий режим" или "Energy Saving" также приведет к отключению режима сна.

При отсутствии действий в течение 5 секунд на любом из этапов включения режима сна приведет к отмене включения.

#### Блокировка кнопок пульта управления

Для защиты от случайного или преднамеренного изменения настроек работы кондиционера, воспользуйтесь блокировкой кнопок пульта управления.

#### Включение блокировки кнопок пульта:

Синхронно нажмите и удерживайте в течение 3 секунд кнопки  $\wedge$  и  $\vee$  для включения блокировки кнопок пульта. На экране проводного пульта отобразится иконка .

#### Выключение блокировки кнопок пульта:

Синхронно нажмите и удерживайте в течение 3 секунд кнопки  $\wedge$  и  $\vee$  для выключения блокировки кнопок пульта. С экрана проводного пульта исчезнет иконка .

#### Напоминание о необходимости очистки противопылевого фильтра

Появление иконки  на экране проводного пульта управления сигнализирует о необходимости очистки противопылевого фильтра. Пожалуйста, свяжитесь с обслуживающей организацией для осуществления очистки фильтра.

После выполнения очистки фильтра, нажмите и удерживайте в течение 3 секунд кнопку  для сбрасывания напоминания.

#### Примечание:

- 1) Функция напоминания о необходимости очистки противопылевого фильтра доступна не на всех моделях
- 2) Операции с функцией напоминания должны осуществляться только сертифицированным и обученным персоналом.
- 3) Отключите кондиционер от электропитания перед выполнением очистки противопылевого фильтра.

## Описание проводного пульта

### Настройка звуковых сигналов подтверждения внутреннего блока

По умолчанию, звуковые сигналы внутреннего блока включены.

Для отключения звуковых сигналов внутреннего блока, нажмите и удерживайте в течение 3 секунд кнопку «**FAN**». Повторите эту операцию для повторного включения звуковых сигналов.

### Подсветка экрана проводного пульта

По умолчанию, подсветка экрана включена, работает при использовании пульта.





Для отключения подсветки экрана проводного пульта, не нажимайте никакие кнопки в течение 10 секунд, и подсветка отключится автоматически. Если необходимо включить подсветку, нажмите любую кнопку.

### Включение режима сопряжения Wi-Fi\*

Нажмите и удерживайте в течение 3 секунд кнопки «**LOU**» и «**FUNCT**» для входа в режим сопряжения Wi-Fi. После успешного входа в режим сопряжения, на экране загорится значок . Если индикатор Wi-Fi не загорелся, это означает что настройка сети прошла неудачно, и ее нужно повторить.

### Однократный таймер включения

Как запустить таймер:

1. Когда кондиционер выключен, нажмите и удерживайте кнопку «**TIMER**» до тех пор, пока не появится иконка «**ON**» и поле настройки времени не начнет мигать.
2. С помощью кнопок  /  настройте желаемое время включения. С каждым нажатием кнопок  /  значение времени будет изменяться на 0.5 часа. Таймер может быть настроен в пределах от 0 до 24 часов, с шагом 0.5 часа.
3. Нажмите кнопку «**TIMER**» еще раз для подтверждения и выхода из режима настройки. После завершения настройки, иконка таймера включения «**ON**» будет гореть на экране, и будет отображаться оставшееся время до включения кондиционера (с шагом 0.5 часа).

Как отменить таймер включения:

Нажмите и удерживайте кнопку «**TIMER**» в течение 3 секунд.

#### Примечание:

- (1) Настройки скорости воздушного потока, направления воздушного потока, режима, температуры — могут быть изменены по необходимости, после настройки таймера.
- (2) Если необходимо произвести изменение настройки таймера включения, следуйте той же инструкции, что при первичной настройке.
- (3) Настройка таймера недоступна в случае наличия ошибок / неисправностей.
- (4) Если настройки таймера были изменены с помощью опционального беспроводного пульта дистанционного управления, то на проводном пульте будет отображаться время включения, но его невозможно будет изменить.

### Однократный таймер выключения



Настройка однократного таймера выключения аналогична настройке таймера включения, но осуществляется когда кондиционер включен.

\* Для некоторых моделей

## Описание проводного пульта

### Функция "Health"\*

Как включить функцию "Health":

1. Когда кондиционер включен, нажмите кнопку «**FUNCT**»
2. С помощью кнопок  /  выберите иконку , чтобы она начала мигать
3. Нажмите кнопку «**FUNCT**» для активации функции "Health"

#### Как выключить функцию "Health":



Повторите те же действия, что при включении функции "Health".

 **Примечание:** Включение / выключение кондиционера или изменение режима работы также приведут к отключению функции "Health".

### Функция "ECO" (экономия электроэнергии)

При работе функции "ECO", кондиционер будет потреблять меньше электроэнергии.

Как включить функцию "ECO":

1. Когда кондиционер включен, нажмите кнопку «**FUNCT**»
2. С помощью кнопок  /  выберите иконку , чтобы она начала мигать
3. Нажмите кнопку «**FUNCT**» для активации функции "ECO"

#### Как выключить функцию "ECO":



Повторите те же действия, что при включении функции "ECO".

 **Примечание:** Включение / выключение кондиционера, изменение режима работы, скорости потока воздуха, включение режима комфортного сна, функции тишины или изменение установки температуры также приведут к отключению функции "ECO". Функция "ECO" не работает в режиме осушения, быстрого охлаждения/нагрева.

### Функция самоочистки \*

При работе функции самоочистки, внутренний / наружный блок будут производить самоочистку теплообменника.

Как включить функцию самоочистки:

1. Когда кондиционер включен, нажмите кнопку «**FUNCT**»
2. С помощью кнопок  /  выберите иконку , чтобы она начала мигать
3. Нажмите кнопку «**FUNCT**» для активации функции самоочистки. На экране может отображаться разная температура (по предустановленной программе самоочистки).

#### Как выключить функцию самоочистки:

Повторите те же действия, что при включении функции самоочистки

Включение / выключение кондиционера или изменение режима работы, также приведут к отключению функции самоочистки.

 **Примечание:** Включение функции самоочистки недоступно при включенных функциях таймера / комфортного сна.

\* Для некоторых моделей

## Обслуживания проводного пульта управления

### Ошибки и неисправности:

1. Протирайте экран или корпус пульта управления от пыли только сухой тряпкой из микрофибры.
2. Если грязь невозможно удалить с помощью сухой тряпки, слегка смочите тряпку неагрессивными моющими средствами или водой, и аккуратно протрите грязь. После этого протрите пульт насухо.
3. Не используйте для очистки пульта разбавители / растворители / кислоты.



Error code – код ошибки

Если при работе сплит-системы возникла неисправность, на дисплее пульта появится значок , и, в некоторых случаях, код ошибки.

Для восстановления работы кондиционера, пожалуйста, свяжитесь с организацией, продавшей кондиционер.

### Комплект поставки

Перед проведением установки пульта, проверьте комплект поставки

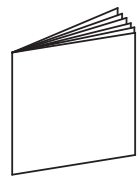

Инструкция по установке и эксплуатации – 1 шт.



Крепежный винт – 2 шт.



Соединительный кабель – 1 шт.

## Как выполнить установку пульта

1. Выберите место установки пульта управления. При выборе места установки, пожалуйста, следуйте инструкциям по безопасности.
2. Снимите заднюю крышку пульта управления.  
Вставьте шлицевую отвертку в специальную прорезь на нижней части пульта управления и аккуратно поверните, чтобы отсоединить заднюю крышку пульта управления.

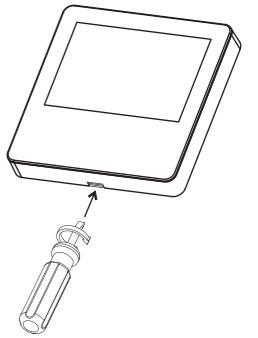

 **Примечание:** Плата управления проводного пульта соединена с передней частью пульта. При отсоединении задней крышки, будьте аккуратны, чтобы не повредить плату управления.

3. Проденьте соединительный кабель через отверстие на задней крышке пульта управления.

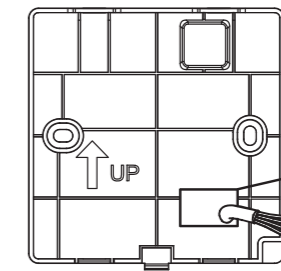

Отверстие на задней крышке

Соединительный кабель

4. Надежно прикрутите заднюю крышку пульта управления к стене или подрозетнику с помощью 2 крепежных винтов.

5. Подключите соединительный кабель к разъему пульта управления так, как показано на картинке.

передняя часть пульта

задняя крышка пульта

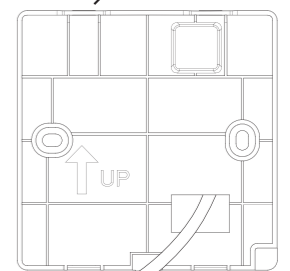
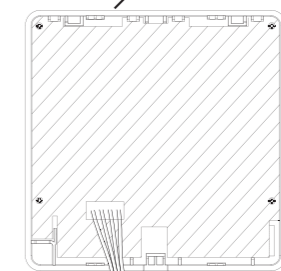

6. Подключите соединительный кабель к соответствующему разъему на плате управления внутреннего блока. Обозначение разъема на плате управления внутреннего блока вы можете посмотреть в инструкции по установке или на электрической схеме непосредственно на внутреннем блоке сплит-системы (обычно обозначен как «CN6 или CN18 WIRED»).

 **Примечание:** Соединительный кабель должен быть надежно зафиксирован после подключения. Для исключения попадания жидкости или насекомых внутрь пульта, все отверстия должны быть изолированы с помощью специальной замазки или иных материалов.

7. Наденьте переднюю часть пульта на верхние защелки задней крышки пульта, и защелкните защелки пульта. После выполнения установки, снимите защитную пленку с передней части пульта.

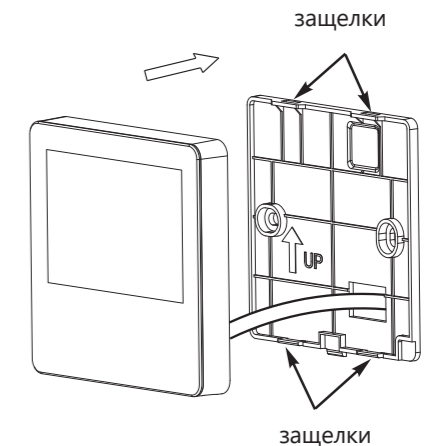

защелки

защелки

## Настройка внутренних параметров пульта управления

### Настройка внутренних параметров пульта управления

Внутренние параметры пульта управления могут быть изменены в соответствии с необходимостью. Данные работы должен проводить квалифицированный персонал.

#### Как настроить внутренние параметры пульта управления:

1. Нажмите и удерживайте в течение 3 секунд кнопки «**FUNCT**» и «**MODE**» для входа в режим настройки внутренних параметров пульта. На дисплее загорятся значки «**CHEC.**» и «**ADD.**».

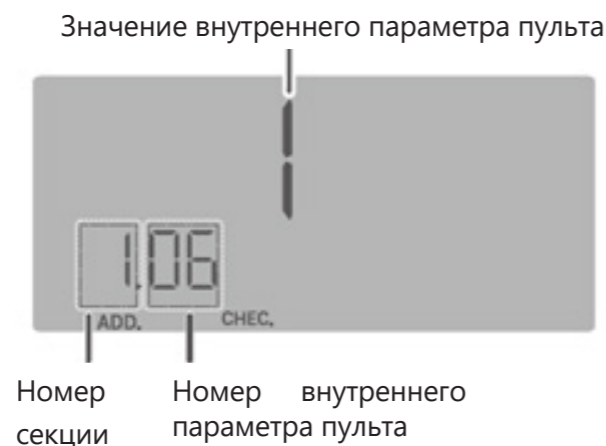

2. С помощью кнопок «**MODE**» и «**TIMER**», выберите номер секции «**1**».

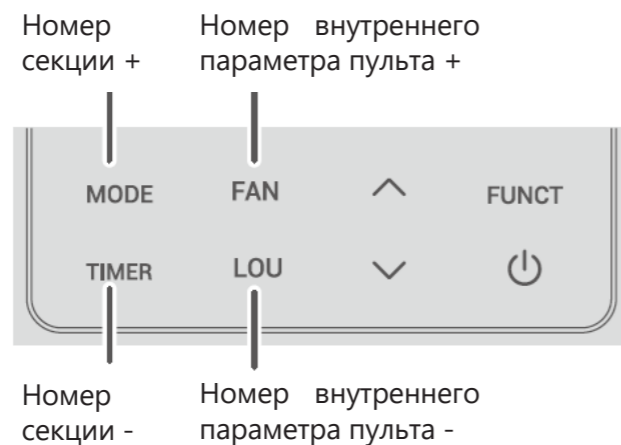

3. С помощью кнопок «**FAN**» и «**LOU**» выберите номер настраиваемого внутреннего параметра пульта (см. таблицу номеров внутренних параметров ниже)
4. С помощью кнопок «**^**» и «**v**» выберите значение настраиваемого внутреннего параметра пульта (см. таблицу значений параметров ниже). После настройки значения внутреннего параметра, нажмите кнопку «**FUNCT**» для подтверждения.
5. Нажмите кнопку «**⏻**» для выхода из настройки внутренних параметров пульта **без сохранения настроек.**

## Настройка внутренних параметров пульта управления

Таблица номеров и значений внутренних параметров проводного пульта управления:

Номер внутреннего параметра пульта	Функция внутреннего параметра пульта	Значения внутреннего параметра пульта	Дополнительно
03	Сброс на заводские настройки	Когда мигает значение "boot", нажмите кнопку « <b>FUNCT</b> » для сброса пульта к заводским настройкам и выхода.	
06	Отображаемая температура (на дисплее пульта)	0 – Отображение заданной температуры (уставки) 1 – Отображение комнатной температуры	Значение по умолчанию — 0
07	Отображение градусов Цельсия / Фаренгейта на дисплее пульта	0 – Отображение температуры в градусах Цельсия 1 – Отображение температуры в градусах Фаренгейта	Значение по умолчанию — 0
08	Настройка режима "только холод"	0 – Режим "холод + тепло" 1 – Режим "только холод"	Значение по умолчанию — 0
10	Ограничение диапазона заданных температур	0 – Ограничение не разрешено 1 – Ограничение разрешено	Значение по умолчанию — 0
11	Подстройка значений датчика температуры пульта	0 – Ограничение не разрешено 1 – Ограничение разрешено	Значение по умолчанию — 0

### Настройка параметров проводного пульта управления

Параметры проводного пульта управления могут быть изменены в соответствии с необходимостью. **Перед настройкой параметров, убедитесь, что их редактирование разрешено политикой внутренних параметров пульта (см. раздел «настройка внутренних параметров пульта управления, параметры 10 и 11 секции 1)».**

#### Ограничение диапазона задаваемых температур (уставки)

Значение диапазона доступных для выбора задаваемых температур (уставки) по умолчанию составляет от +16 до +30 °С. При необходимости, этот диапазон может быть изменен.

**Примечание:** перед началом настройки, убедитесь, что настройка внутреннего параметра пульта управления (параметр №10) разрешает ограничение диапазона задаваемых температур.

Например, в режиме охлаждения доступный диапазон может быть изменен на: от +23 до +30 °С, а в режиме нагрева на : от +16 до +23 °С

## Настройка внутренних параметров пульта управления

### Настройка диапазона задаваемых температур (уставки):

1. Когда кондиционер выключен, нажмите и удерживайте в течение 3 секунд кнопки «**FUNCT**» и «**✓**» для входа в режим настройки параметра. На экране появится иконка **SET**

Значение задаваемой температуры (установки).

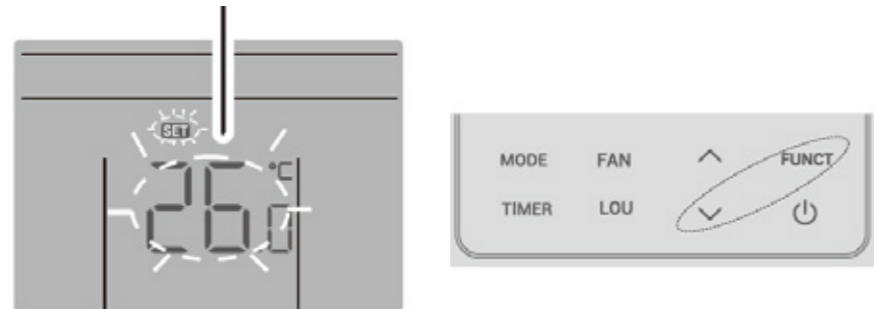

2. С помощью кнопок «**^**» и «**✓**» измените диапазон на желаемый.
3. Нажмите кнопку «**FUNCT**» для подтверждения и выхода, или подождите 5 секунд для подтверждения и выхода.

#### Как отменить изменения:

Нажмите кнопку «**⏻**» для выхода **без сохранения настроек**.

**Примечание:** Диапазон задаваемых температур (уставки) меняется одновременно для режимов охлаждения и нагрева.

### Подстройка значений температурного датчика пульта управления:

В некоторых случаях может потребоваться подстройка значений температурного датчика пульта управления. Например: настроено считывание комнатной температуры с датчика температуры в пульте управления, но из-за материала стены (например, мрамор) реальное значение комнатной температуры отличается от считанного датчиком, что требует корректировки. Перед началом настройки, убедитесь, что настройка внутреннего параметра пульта управления (параметр №11) разрешает ограничение диапазона задаваемых температур.

#### Как настроить подстройку значений:

1. Когда кондиционер выключен, нажмите и удерживайте в течение 3 секунд кнопки «**FUNCT**» и «**^**» для входа в режим настройки параметра. На экране появится иконка

Скорректированное значение с датчика температуры в пульте управления

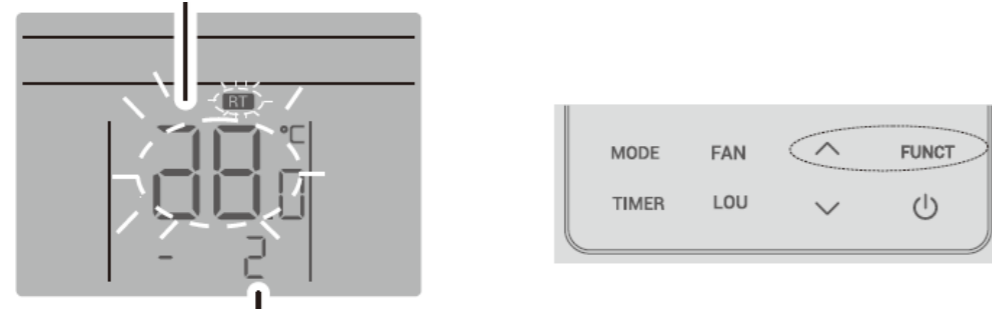

Значение подстройки (корректировки)

2. С помощью кнопок «**^**» и «**✓**» измените значение подстройки на желаемое в пределах от -20 до +20 °C.
3. Нажмите кнопку «**FUNCT**» для подтверждения и выхода, или подождите 5 секунд для подтверждения и выхода.

## Настройка внутренних параметров пульта управления

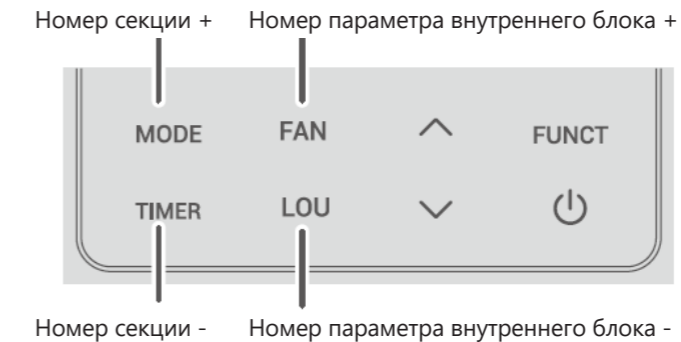

#### Как отменить изменения:

Нажмите кнопку «**⏻**» для выхода **без сохранения настроек**.

**Примечание:** Подстройка температуры меняется одновременно для режимов охлаждения и нагрева.

### Настройка параметров внутреннего блока

При необходимости, можно изменить параметры внутреннего блока:

1. Нажмите и удерживайте в течение 3 секунд кнопки «**FUNCT**» и «**MODE**» для входа в режим настройки параметров внутреннего блока. На дисплее загорятся значки «**CHEC.**» и «**ADD.**».
2. С помощью кнопок «**MODE**» и «**TIMER**» выберите номер секции «3».

Значение параметра внутреннего блока



Номер секции      Номер параметра внутреннего блока

3. С помощью кнопок «**FAN**» и «**LOU**» выберите номер настраиваемого параметра внутреннего блока (см. таблицу номеров параметров внутреннего блока ниже)
4. С помощью кнопок «**^**» и «**✓**» выберите значение настраиваемого параметра внутреннего блока (см. таблицу значений параметров внутреннего блока ниже). После настройки значения параметра внутреннего блока, нажмите кнопку «**FUNCT**» для подтверждения.
5. Нажмите кнопку «**⏻**» для выхода из настройки параметров внутреннего блока без сохранения настроек.

## Настройка параметров внутреннего блока

Таблица номеров и значений параметров внутреннего блока:

Номер параметра внутреннего блока	Функция параметра внутреннего блока	Значения параметра внутреннего блока	Дополнительно
01	Функция автоперезапуска при пропадании электропитания	0 – Функция автоперезапуска отключена 1 – Функция автоперезапуска включена	Значения кроме 0 и 1 недействительны
02	Отображение градусов Цельсия / Фаренгейта на дисплее внутреннего блока	0 – Отображение температуры в градусах Цельсия 1 – Отображение температуры в градусах Фаренгейта	Значение по умолчанию – 0.
03	Отображаемая температура (на дисплее внутреннего блока)	0 – Отображение заданной температуры (уставки) 1 – Отображение комнатной температуры	Значение по умолчанию – 0.
04	Считывание температуры комнатного воздуха с термодатчика пульта управления или внутреннего блока (режим охлаждения)	0 – Считывание температуры полностью с термодатчика пульта управления 10 – Считывание температуры полностью с термодатчика кондиционера	Значение по умолчанию – 0. Значения 1-9 – Изменение соотношения считывания с шагом 10%, где: 1 – 90% с датчика пульта управления и 10% с датчика блока; 9 – 90% с датчика блока и 10% с датчика пульта управления
05	Функция напоминания о необходимости очистки противопылевого фильтра	0 – Показывать напоминание о необходимости очистки фильтра 1 – Не показывать напоминание о необходимости очистки фильтра	Значение по умолчанию – 0.
06	Функция напоминания о необходимости очистки противопылевого фильтра	Значение параметра * 1000 часов. Например, значение 32 = 32000 часов.	Значение по умолчанию – 32. Доступные значения - от 0 до 32.
07	Функция компенсации высоты помещения	Значения 0,1,2 = нет компенсации Значение 3 – средняя компенсация Значения 4-10 – максимальная компенсация	Увеличение компенсации = увеличение скорости вентилятора.
08	Значение температурной компенсации в режиме охлаждения (корректировка значения датчика внутреннего блока)	0: 0 °C; 1:-0.5 °C; 2:-1 °C; 3:-1.5 °C; 4: -2 °C; 5:-2.5 °C; 6:-3.0 °C; 7:-3.5 °C; 8:-4 °C; 9: -4.5 °C; 10:-5 °C	
09	Значение температурной компенсации в режиме нагрева (корректировка значения датчика внутреннего блока)	0: 0 °C; 1:-0.5 °C; 2:-1 °C; 3:-1.5 °C; 4:-2 °C; 5:-2.5 °C; 6:-3.0 °C; 7:-3.5 °C; 8: -4 °C; 9: -4.5 °C; 10: -5 °C	
10	Значение статического напора (ESP)	Значение параметра = значение статического напора в Па. При превышении макс. доступного напора, блок будет работать на макс. доступном напоре.	Значение по умолчанию – зависит от блока. Доступные значения – от 0 до 240
11	Настройка мощности внутреннего блока	Значение параметра = значение мощности * 100 (Вт)	Значение по умолчанию – зависит от блока. Доступные значения – от 0 до 255 Только для настенных / мульти-сплит систем
12	Считывание температуры комнатного воздуха с термодатчика пульта управления или внутреннего блока (режим нагрева)	0 – Считывание температуры полностью с термодатчика пульта управления 10 – Считывание температуры полностью с термодатчика кондиционера	Значение по умолчанию – 0. Значения 1-9 – Изменение соотношения считывания с шагом 10%, где: 1 – 90% с датчика пульта управления и 10% с датчика блока; 9 – 90% с датчика блока и 10% с датчика пульта управления

## Настройка параметров внутреннего блока

Номер параметра внутреннего блока	Функция параметра внутреннего блока	Значения параметра внутреннего блока	Дополнительно
13	Подстройка отображаемой температуры на дисплее пульта управления в режиме охлаждения	Значение параметра = значение подстройки отображаемой температуры на проводном пульте управления	Доступные значения от -10 до +10.
14	Подстройка отображаемой температуры на дисплее пульта управления в режиме нагрева	Значение параметра = значение подстройки отображаемой температуры на проводном пульте управления	Доступные значения от -10 до +10.
15	Адрес внутреннего блока	Значение = адрес	Зарезервировано
16	Адрес системы	Значение = адрес	Зарезервировано
17	Адрес группы	Значение = адрес	Зарезервировано
18	Запоминание изменений допустимых диапазонов температур	0 – Запоминание в режиме охлаждения / нагрев отключено 1 – Запоминание в режиме охлаждения включено, нагрева – отключено 2 – Запоминание в режиме охлаждения отключено, нагрева – включено 3 – Запоминание в режиме охлаждения и нагрева включено	
19	Минимальная доступная задаваемая температура (уставка) в режиме охлаждения	Значение параметра = значение температуры (от 16 до 30 °C)	
20	Минимальная доступная задаваемая температура (уставка) в режиме нагрева	Значение параметра = значение температуры (от 16 до 30 °C)	
21	Настройка VIP	0 – Vip-адрес отсутствует 1 – Vip-адрес задан	Зарезервировано
22	Групповое управление температурой	0 – Групповое управление температурой отключено 1 – Групповое управление температурой включено	Зарезервировано
23	Зарезервировано		
24	Зарезервировано		
25	Настройка работы с картой гостя / пожарной сигнализации / принудительного вкл-выкл и сигнализации неисправности	0 – Работа с картой гостя, пожарной сигнализацией, принудительным вкл-выкл и сигнализацией неисправности отключена 1 – Работа с картой гостя 2 – Работа с пожарной сигнализацией 3 – Работа с картой гостя и пожарной сигнализацией 4 – Принудительный вкл-выкл и сигнализация неисправности 5 – Принудительный вкл-выкл + 6 – Карта гостя+ и пожарная сигнализация 7 – Карта гостя для жарких стран и принудительный вкл-выкл	<b>Примечание:</b> не все режимы работы могут быть доступны для вашего оборудования. Подробная инструкция по работе с разъемом приведена в инструкции по ссылке ниже, или воспользуйтесь QR-кодом для перехода к инструкции. <a href="https://hisense-air.ru/files/Hisense_OUT_INPUT.pdf">https://hisense-air.ru/files/Hisense_OUT_INPUT.pdf</a> 
28	Зарезервировано		



### Внимание!

При обнаружении неисправности обратитесь в авторизованный сервисный центр.  
Не все параметры могут быть доступны для изменения на вашей модели кондиционера.

## Удаленное управление по Wi-Fi

### Системные требования

Ниже приведены минимальные технические характеристики, необходимые для успешного запуска приложения на смартфоне:

Устройство пользователя	ОС	Разрешение
Android	Android 6 или выше	1920x1080 или выше
iOS	iOS 11 или выше	960x640 или выше

### Требования к беспроводному маршрутизатору

Ниже приведены минимальные технические характеристики, необходимые для успешного запуска приложения на смартфоне:

Стандарт	IEEE 802.11b/g/n
Диапазон частот	2,402-2,483,5ГГц
Безопасность	128 бит WPA-PSK/WPA2-PSK
Выходная мощность	802.11b: 11дБМ(11 Мбит/с) 802.11g: 15дБМ(54 Мбит/с) 802.11n: 11дБМ(72,2 Мбит/с)
Скорость передачи данных	802.11b: 11 Мбит/с 802.11g: 54 Мбит/с 802.11n: 72,2 Мбит/с
Чувствительность	802.11b: 11 Мбит/с 802.11g: 54 Мбит/с 802.11n: 72,2 Мбит/с
Модуляция	QPSK+OFDM

- Пожалуйста, старайтесь использовать сертифицированный беспроводной маршрутизатор 2,4G.
- Требования к беспроводному маршрутизатору являются общими техническими требованиями.
- В зависимости от окружения может быть доступно несколько точек доступа к
- Важно убедиться, что точка, с помощью которой осуществляется подключение, правильная.
- Для брандмауэра маршрутизатора может быть установлен высокий уровень безопасности или родительский контроль, и данные настройки будут блокировать некоторые сетевые порты, требуемые для устройства.
- Следующие сетевые порты должны быть открыты/внесены в белый список на маршрутизаторе: 80/443/55020/55030 (Инструкции по настройке брандмауэра смотрите в руководстве пользователя для маршрутизатора.)
- Модуль Wi-Fi не поддерживает новое сертифицированное исполнение и нестандартный тип сертификации Wi-Fi.

### Советы по подключению к домашней сети Wi-Fi

- Расположите бытовой прибор как можно ближе к беспроводному маршрутизатору.
- При слабом уровне Wi-Fi сигнала может произойти отключение устройства и приложения, в зависимости от мощности сигнала Wi-Fi. Приобретите усилитель Wi-Fi сигнала (расширитель диапазона), чтобы повысить уровень сигнала Wi-Fi.
- Убедитесь, что к устройству не прикреплены металлические предметы, и нет других факторов, создающих помехи для передачи Wi-Fi сигнала.
- При динамическом сетевом соединении может выйти время ожидания ответа на запрос. В таком случае перезапустите подключение к сети.
- При завершении процессов управления динамическим сетевым подключением приложение и устройство могут отображать противоречивую информацию о настройках. Подключитесь к сети повторно для синхронизации информации.

## Удаленное управление по Wi-Fi

### Прочие требования и меры предосторожности

- При первом соединении с бытовым прибором смартфон должен быть подключен к Wi-Fi, а не к сети 3G/4G/5G;
- Использование данных сотовой сети при работе Приложения может привести к дополнительным расходам, если телефон подключен к сети с помощью 3G/4G/5G;
- Соединение с интернетом может не работать из-за наличия брандмауэров. В этом случае рекомендуется обратиться к Вашему интернет-провайдеру;
- Если интернет-провайдеру требуется идентификационный номер или пароль для подключения к Интернету, необходимо их ввести.

### Параметры производительности Wi-Fi модуля

Модель Wi-Fi модуля	АЕН-W4G1/АЕН-W4G2	АЕН-W0G1/АЕН-W0G2
Передаваемая частота	2,4 ГГц	2,4 ГГц
Мощность передачи	≤19 дБм	≤19 дБм
Электропитание	5В/450 мА	3,3В/400 мА
Рабочая температура	-20~70 °С	-20~70 °С
Допустимая влажность	20~85%	20~85%

### Как установить ConnectLife.TRIR

Найдите приложение **ConnectLife.TRIR** для смартфона в магазине Google Play или App Store. Следуйте инструкциям по загрузке и установке приложения. Либо отсканируйте указанный ниже QR-код.



QR-код

### Как добавлять и удалять устройства

#### Добавление устройств

1. Откройте приложение **ConnectLife.TRIR**.
2. После регистрации/авторизации в аккаунте **ConnectLife.TRIR** нужно добавить кондиционер в список устройств.
3. Подключите ваш смартфон к сети Wi-Fi с частотой 2,4 ГГц.
4. На главном экране нажимаем на «+» в нижней правой части экрана. Из предлагаемых опций выбираем «Добавить прибор».
5. Находим в предлагаемых приборах «Сплит система».
6. Далее следуем инструкции в приложении:
  - включите кондиционер (**Шаг 1** в приложении);
  - нажмите кнопку горизонтального качания жалюзи 6 раз (**Шаг 2** в приложении);
  - кондиционер издаст два коротких звуковых сигнала и через несколько секунд должна загореться надпись «77» на дисплее внутреннего блока (**Шаг 3** в приложении);
  - в «**Шаг 4**» выбираем пункт «настройки» и переходим в «**Шаг 5**»: в списках доступных подключений ищем прибор с названием «HIS-XXXXXX..»;
  - далее указываем имя и пароль сети, к которой подключаемся в пункте 3. Начнется процесс связывания с сервером (при подключении в первый раз или при слабом уровне сигнала процесс может занять до 1 минуты).
7. Присваиваем кондиционеру имя и назначаем комнату, после чего нажимаем «Сохранить».
8. Сплит-система появится в разделе «Домашний статус» на главном экране **ConnectLife.TRIR**.

- Одно устройство можно подключить только к одной учетной записи. Для подключения к другой учетной записи устройство необходимо отвязать от первой учетной записи.

#### ВНИМАНИЕ!

Не активируйте функцию притока свежего воздуха при выключенном устройстве. Это может привести к образованию конденсата. Попадание конденсата на внутренние части прибора может вызвать его поломку.





**ПРИМЕЧАНИЕ:** Перед подключением устройства убедитесь, что оно подключено к Интернету с помощью беспроводного маршрутизатора. Смартфон и устройство не могут быть соединены с помощью сети 3G/4G/5G.

## Удаленное управление по Wi-Fi

### Для Кондиционера Воздуха с беспроводным пультом ДУ (кроме пульта RCH-RCD01):

нажмите кнопку «Горизонтальный поток воздуха» на пульте дистанционного управления 6 раз, при этом 5 раз прозвучит зуммер, и дождитесь индикации «77» на дисплее. Либо 8 раз нажмите кнопку «Сон» на проводном пульте дистанционного управления, соединение будет выполнено после того, как Вы услышите сигнал сети кондиционирования воздуха.

### При использовании пульта управления «RCH-RVD01»:

1. Выключить кондиционер, в выключенном состоянии зажать кнопки  и  на 3 секунды. На дисплее появится символ управления жалюзи 1F.
2. Включить кондиционер с пульта.
3. Зажать кнопку управления жалюзи  на 3 секунды, чтобы на дисплее замигал значок .
4. 6 раз нажать на кнопку .
5. Кондиционер должен издать звуковой сигнал, показать «77», если есть дисплей. Можно сопрягать.

### Для кондиционера воздуха с проводным пультом ДУ YXE-E01U(E):

Одновременно нажмите и удерживайте в течение 3 секунд кнопки «LOU» и «FUNCT» для входа в режим сопряжения Wi-Fi. После успешного входа в режим сопряжения, на экране загорится значок . Если индикатор Wi-Fi не загорелся, это означает что настройка сети прошла неудачно, и ее нужно повторить.

### Для Портативного Кондиционера Воздуха:

нажмите кнопку «ВРАЩЕНИЕ» на пульте дистанционного управления 6 раз, при этом зуммер прозвучит 5 раз, и дождитесь индикации «77» на дисплее;

### Для Оконного Кондиционера Воздуха:

нажмите и удерживайте кнопку «СОЕДИНИТЬ» на панели устройства в течение 5 секунд, после чего индикатор Wi-Fi начнет мигать;

### Для Осушителя:

одновременно нажмите кнопки «режим» и «вентилятор», при этом 3 раза прозвучит зуммер, и дождитесь индикации «P2» на дисплее.

## Удаление устройств

1. Откройте приложение **ConnectLife.TRIR**.
2. Перейдите в **меню** в нижнем левом углу -> **Предпочтения** -> **НАСТРОЙКИ УСТРОЙСТВА**, выберите устройство и нажмите **«Отсоединить»**.

## Коротко об автоматических функциях

Имеется три варианта автоматизации: Ручной запуск, Запуск в определенное время, Статус устройства. Ниже приведены рекомендации для пользователя по их добавлению в **ConnectLife.TRIR**.

1. Откройте приложение **ConnectLife.TRIR**.
2. Перейдите в **меню** в верхнем левом углу -> **Автоматизация** -> **ДОБАВИТЬ СЦЕНАРИЙ**.

**Ручной запуск:** пользователь может использовать эту функцию для включения/отключения сценария вручную. Установленный пользователем сценарий может запускаться им вручную. При ручном запуске поддерживается работа с несколькими устройствами.

**Запуск в определенное время:** это таймер 7x24. Пользователь может установить время и выбрать дни недели, а затем установить действия, которые будут выполняться в это время.

**Статус устройства:** Пользователи могут устанавливать различные условия для устройств, например, мощность, режим, температура (влажность), скорость вентилятора; при соблюдении установленных условий будут выполняться действия, заданные пользователем.

 **Все функции автоматизации** поддерживают работу с несколькими устройствами.

## Поиск проблем

### 1. Не удается пройти регистрацию

#### Причина:

1. Неверное название учетной записи или пароль;
2. Неверный формат электронной почты;
3. Не удалось получить письмо с кодом для активации учетной записи.

#### Решение:

1. Пожалуйста, следуйте подсказкам;
2. Зарегистрируйтесь с помощью электронной почты, указанной в верном формате;
3. Проверьте, не находится ли письмо с кодом в корзине или другой папке, либо обратитесь в местную службу поддержки за помощью.

## Удаленное управление по Wi-Fi

### 3. Бытовой прибор не подключается к Приложению

#### Причина:

1. Не включено питание бытового прибора;
2. Слабый сигнал беспроводной сети из-за нахождения маршрутизатора вне диапазона сети;
3. Беспроводная сеть не может быть подключена к Интернету;
4. Устройство не находится в режиме «Соединение»;
5. Приложение работает некорректно;
6. Неверный пароль для беспроводного маршрутизатора.

#### Решение:

1. Убедитесь, что питание устройства включено;
2. Отрегулируйте расположение беспроводного маршрутизатора или устройства;
3. Свяжитесь с местным сетевым провайдером;
4. Обратитесь к разделу «Добавление устройств»;
5. Отключите Wi-Fi на смартфоне, затем заново откройте или перезагрузите смартфон;
6. Введите верный пароль для беспроводного маршрутизатора.

### 4. Бытовой прибор постоянно находится вне сети

#### Причина:

1. Не включено питание бытового прибора;
2. Ошибка сети;
3. Бытовой прибор работает некорректно;
4. Соединение с приложением некорректно.

#### Решение:

1. Убедитесь, что питание устройства включено;
2. Отрегулируйте расположение беспроводного маршрутизатора или устройства, либо свяжитесь с местным Интернет-провайдером;
3. Отключите устройство от сети питания на 10 секунд и затем снова включите;
4. Перезапустите Приложение, либо отключите и снова запустите Wi-Fi на смартфоне

### 5. Устройство не реагирует при дистанционном управлении

#### Причина:

1. Питание бытового прибора не включено;
2. Питание беспроводного маршрутизатора не включено;
3. Ошибка сети;
4. Соединение с приложением некорректно.

#### Решение:

1. Убедитесь, что питание устройства включено;
2. Убедитесь, что питание беспроводного маршрутизатора включено;
3. Отрегулируйте расположение беспроводного маршрутизатора или устройства, либо свяжитесь с местным Интернет-провайдером;

4. Перезапустите Приложение, либо отключите и снова запустите Wi-Fi на смартфоне.

### 6. Приложение внезапно закрывается

#### Причина:

1. Приложение для смартфона внезапно закрывается из-за нехватки памяти у смартфона;
2. В результате сетевой ошибки или перегрузки сервера, либо нестабильности соединения;
3. При обновлении системы Android или iOS.

#### Решение:

1. Закройте все ненужные приложения, работающие в фоновом режиме, перед использованием приложения;
2. Попробуйте войти снова чуть позже;
3. Пожалуйста, свяжитесь с сервисной службой.

## Голосовое управление

Голосовое управление улучшает контакт пользователя и устройства. Умным устройством **ConnectLife.TRIR** можно управлять с помощью голосовых помощников **Amazon Алекса** и **Google home speaker**.

### Соединение с Amazon Echo

 Пользователям необходимо иметь учетную запись в приложении **ConnectLife.TRIR**. Чтобы создать учетную запись, загрузите приложение **ConnectLife.TRIR** из Play Store (Android) или App Store (iOS) и создайте Облачную учетную запись для Вашего бытового прибора.

### Шаг 1: Вход в приложение ConnectLife.TRIR

Войдите в приложение **ConnectLife.TRIR** с помощью своей учетной записи. Убедитесь, что учетная запись подтверждена, и устройства, которыми необходимо управлять с помощью Echo, сохранены в учетной записи.

### Шаг 2: Установите подходящие имена для устройств

Важно использовать уникальные, особые имена, которые легко запомнить и отличить от других подключенных бытовых приборов, например, «Спальня портативный» или «охладитель». Если названия приборов слишком похожи или одинаковы, Вам будет сложно управлять ими с помощью голоса.

Старайтесь избегать использования похожих по звучанию имен или добавления цифр к названиям Ваших устройств. Такие имена, как «кондиционер 1», «кондиционер 2» и т.д. могут оказаться сложными для голосового управления. Поскольку Алекса использует слова-триггеры для активации устройств, избегайте глаголов в повелительном наклонении в именах бытовых приборов.

## Удаленное управление по Wi-Fi

### Шаг 3: Перейдите в «Навыки и Игры» в приложении Алекса

Откройте приложение Алекса на своем телефоне. Нажмите на пункт внизу «Ещё» и выберите из списка «Навыки и игры».

**Шаг 4:** Введите в поле поиска «ConnectLife.TRIR» и нажмите на первый результат. Нажмите «Включить Навык». Введите данные для учетной записи и нажмите «Войти». Либо следуйте инструкциям на экране для завершения процесса подключения.

### О голосовых командах

При использовании Алексой навыка укажите имя устройства для использования. Есть два способа определить его/их:

1. Используйте установленные Вами имена бытовых приборов. Они отображаются в приложении **ConnectLife.TRIR** и могут быть изменены;
2. Создайте группу для управления. Выберите значок **Устройства** . Используйте уже установленные имена групп или создайте собственные, а затем нажмите «Далее». Выберите устройства для включения в группу и затем нажмите «Сохранить». Для создания группы устройства необходимо добавлять по одному. Для более подробной информации посетите сайт <http://amzn.to/2965dCE>.

После того, как имена приборов/устройств установлены, Вам нужно произнести пробуждающее слово «Алекса», а затем сказать Amazon Echo какой навык необходимо выполнить Вашим устройствам/приборам. Текущие голосовые команды Алексы для продукции **ConnectLife.TRIR** приведены ниже (следите за обновлениями, поскольку мы продолжаем добавлять голосовые команды):

### Управление ВКЛ/ВЫКЛ:

- «Алекса, включи <имя устройства>»
- «Алекса, включи питание <имя устройства>»
- «Алекса, выключи <имя устройства>»
- «Алекса, отключи питание <имя устройства>»

### Установка температуры (требуется в режимах охлаждения и нагрева):

- «Алекса, установи на <имя устройства> температуру (25) градусов»
- «Алекса, установи <имя устройства> на (25) градусов»

### Настройки режима:

- «Алекса, установи <имя устройства> на охлаждение»
- «Алекса, установи <имя устройства> на нагрев»

### Увеличение/уменьшение температуры на заданное значение:

- «Алекса, увеличь < имя устройства > на (2~4) градуса»
- «Алекса, снизь < имя устройства > на (2~4) градуса»
- «Алекса, сделай < имя устройства > теплее»
- «Алекса, сделай < имя устройства > холоднее»

### Запрос статуса устройства:

- «Алекса, какая температура у < имя устройства > ? »
- «Алекса, на сколько установлен < имя устройства > ? »
- «Алекса, какой режим у < имя устройства > ? »

## Удаленное управление по Wi-Fi

### Устранение неполадок Amazon Алекса

#### 1. Бытовой прибор не подключается

По Цельсию температура 16°C~32°C; По Фаренгейту температура 61°F~90°F.

#### 2. Как изменить температуру между шкалой Фаренгейта и Цельсия?

1. Откройте приложение Алекса;
2. Нажмите пункт «Ещё» снизу;
3. Выберите «**Настройки устройства**»;
4. Найдите «**Единицы измерения**», выберите между Цельсием и Фаренгейтом.

#### 3. Как удалить или сбросить соединение между Amazon Echo и моими бытовыми приборами?

Можно удалить соединение на странице Умный Дом. Для удаления соединения выполните, пожалуйста, следующие действия:

1. Выберите значок Устройства ;
2. Выберите «**ВАШИ НАВЫКИ УМНЫЙ ДОМ**»;
3. Коснитесь навыка и нажмите «**Отключить НАВЫК**» рядом с навыком, который вы хотите отключить. В окне подтверждения выберите «**ОТКЛЮЧИТЬ**», либо нажмите «**ОТМЕНА**», если не хотите сбрасывать соединение.

Либо выберите **Устройства** . Выберите тип **Устройства умного дома** или выберите **Все Устройства**. Выберите устройство умного дома, затем **Настройки** . Выберите **Корзина** .

#### 4. Что делать, если Алекса говорит «Извините, <имя устройства> не отвечает?»

Наиболее вероятная причина в том, что устройство **ConnectLife.TRIR** не подключено к сети. Пожалуйста, проверьте сеть и питание устройства. Войдите в приложение **ConnectLife.TRIR** и убедитесь, что Ваше устройство подключено к сети.

#### 5. Что делать, когда Алекса говорит «Извините, я могу установить температуру только от (X) до (X) градусов?»

Алекса придерживается минимальной и максимальной температуры в соответствии с логикой устройства. Вы получите сообщение об ошибке в следующих случаях:

- Если минимальная температура составляет 16°C (61°F), а Вы просите Алексу установить температуру на 15°C (60°F) или ниже;
- Если минимальная температура составляет 16°C (61°F), а текущая температура составляет 17°C (62°F), и Вы просите снизить температуру на 2 градуса;
- Если максимальная температура составляет 32°C (90°F), и Вы просите Алексу установить температуру 33°C (91°F) или выше;
- Если максимальная температура составляет 32°C (90°F), а текущая температура составляет 31°C (89°F), и Вы просите увеличить температуру на 2 градуса.

#### 6. Что делать, если Алекса говорит «Извините, я не понимаю запрос?»

Говорите медленно и четко, а также убедитесь, что фоновый шум минимален.

Вы можете перейти в «**Настройки – Персональные Алекса**» и проверить, верно ли Алекса записала то, что Вы хотите сказать, если нет, Вы можете отправить подробный отзыв с названием «**Голосовое обучение**».

#### 7. Что делать, если Алекса говорит: «XX находится в режиме, в котором невозможно принять запросы. Пожалуйста, измените его режим в Приложении или на самом устройстве?»

Запрос на установку температуры принимается только в режиме охлаждения или нагрева.

#### 8. Что делать, если Алекса говорит: «Пожалуйста, попробуйте ещё раз, используя проценты яркости или градусы температуры?»

Для настройки температуры слово «градусы» должно следовать за значением.

#### 9. Что делать, если Алекса говорит: «Извините, мне не удалось найти устройства или группы с именем <имя устройства> в Вашей учетной записи?»

Этот ответ означает, что Алекса могла не понять имя Вашего устройства. Пожалуйста, убедитесь, что Вы используете правильное имя устройства и его легко понять (следуйте инструкциям в разделе «**Установите подходящие имена для устройств**».

#### 10. Что делать, если Алекса говорит: «Поиск завершен. Мне не удалось найти ни одного устройства?»

Если Алекса не может найти Ваши устройства, выполните шаги, указанные ниже:

- a) Убедитесь, что Amazon Echo и Ваше устройство подключены к сети Wi-Fi. Убедитесь, что устройство присутствует в Вашей учетной записи **ConnectLife.TRIR** и находится в сети;
- b) Убедитесь, что навык «**ConnectLife.TRIR**» находится в разделе «**Навыки умного дома**», выберите для навыка статус «**Включен**», введите адрес электронной почты и пароль, затем нажмите «**Авторизовать**».

## Удаленное управление по Wi-Fi

### 11. Как мне проверить, подключено ли мое устройство к Amazon Echo?

Пожалуйста, выберите значок Устройства . Вы найдете список устройств.

### 12. Должны ли мои бытовые приборы и Amazon Echo находиться в одной сети Wi-Fi?

Нет необходимости находиться в одной сети Wi-Fi, возможно нахождение в разных сетях.

#### Соединение с Google Ассистентом



Пользователям необходимо иметь учетную запись в приложении **ConnectLife.TRIR**. Чтобы создать учетную запись, загрузите приложение **ConnectLife.TRIR** из Play Store (Android) или App Store (iOS) и создайте Облачную учетную запись для Вашего бытового прибора.

#### Шаг 1: Вход в приложение ConnectLife.TRIR

Войдите в приложение **ConnectLife.TRIR** с помощью своей учетной записи. Убедитесь, что учетная запись подтверждена, и устройства, которыми необходимо управлять с помощью Echo, сохранены в учетной записи.

#### Шаг 2: Соедините умные бытовые приборы со своим звуковым устройством

1. Откройте приложение Google Home .
2. Нажмите **Добавить** в левом верхнем углу -> **Настроить устройство** -> Было ли что-то уже установлено?
3. Найдите **ConnectLife.TRIR** и Выберите его из списка.
4. Следуйте инструкциям в приложении, чтобы завершить настройку.

#### Шаг 3: Управляйте умными бытовыми приборами Установка имен для устройств

Вы можете выбрать имена для вызова умных бытовых приборов.

1. Откройте приложение Google Home .
2. Выберите **Ваше устройство** -> **Настройки** -> **Имя**.
3. Введите имя - >нажмите **Сохранить**.

ПРИМЕЧАНИЕ: Имена устройств являются альтернативным способом обозначения умных приборов в приложении Google Home. Имена, которые Вы присвоили умным приборам в приложении Google Home, не отображаются в приложении производителя устройства.

#### Привязка устройств к комнате

Для простоты управления устройствами привяжите их к комнате в доме. Вы можете создать новый дом или добавить устройства в уже существующую комнату. Каждое устройство можно добавить только в одну комнату.

Примечание: Все живущие в доме могут управлять всеми бытовыми приборами в этом доме.

#### Добавить устройство в комнату в Вашем нынешнем доме

Вы можете выбрать имена для вызова умных бытовых приборов.

1. Откройте приложение Google Home .
2. Нажмите на устройство, которое Вы хотите добавить в комнату -> **Настройки** -> **Комната** -> **Выбрать комнату** -> **Сохранить**.

## Удаленное управление по Wi-Fi

#### Удалить комнату

1. Откройте приложение Google Home .
- 2.Сверху выберите дом с комнатой, которую хотите удалить.
- 3.Коснитесь названия комнаты, которую хотите удалить.
- 4.Нажмите **Настройки** -> **Удалить комнату** -> **Удалить**.

ПРИМЕЧАНИЕ: Все устройства будут удалены из этой комнаты. Вы можете добавить их в другую комнату.

#### Поиск новых устройств

Синхронизировать все устройства «Синхронизировать мои устройства»

#### Шаг 4: Управление умными бытовыми приборами

После настройки устройств Вы можете использовать голосовые команды и приложение Google Home для управления ими. Узнайте, как

#### О голосовых командах

После того, как установлены имена устройств/приборов, нужно начать с пробуждающего слова «ОК Google», затем сообщить Google Home, какое действие необходимо выполнить устройству/прибору. Текущие голосовые команды Google для бытовых приборов приведены ниже (следите за обновлениями, поскольку мы продолжаем добавлять голосовые команды):

#### Управление ВКЛ/ВЫКЛ:

«ОК Google, включи/выключи <имя устройства>.»

#### Установка температуры (требуется в режимах охлаждения и нагрева):

«ОК Google, установи для <имя устройства> температуру (75) градусов. »

«ОК Google, установи <имя устройства> на (75) градусов.»

«ОК Google, увеличь/снизь <имя устройства> на (2~4) градуса.»

#### Установка режима:

«ОК Google, установи <имя устройства> на охлаждение/нагрев.»

#### Установка скорости вентилятора:

«ОК Google, установи для <имя устройства> низкую/среднюю/высокую скорость вентилятора.»

#### Запрос статуса устройства:

«ОК Google, какая температура у < имя устройства > ? »

«ОК Google, что установлено для < имя устройства > ? »

«ОК Google, какая скорость вентилятора < имя устройства > ? »

«ОК Google, какой режим у < имя устройства > ? »

управлять умными бытовыми приборами с Google Nest and Home devices.

#### Шаг 5: Отключение устройств от приложения Google Home

При удалении устройства из дома:

- Произойдет отключение устройства от всех жильцов дома.
- Оно будет отвязано от учетной записи Google.
- Данные, связанные с этим устройством, такие, как архив видео, будут удалены.

Примечание: некоторые основные данные устройства могут остаться связанными с домом.

1. Откройте приложение Google Home .
- 2.Коснитесь устройства-> **Настройки** -> **Отключить** или **Удалить устройство**, **Отключить** или **Удалить**.

## Удаленное управление по Wi-Fi

### Устранение неполадок Google Ассистента

#### 1. В каком диапазоне устанавливается температура?

По шкале Фаренгейта температура 61°F~90°F; по шкале Цельсия температура 16°C~32°C.

#### 2. Что делать, если Google Home говорит: «<имя устройства> нельзя установить на эту температуру»?

Google Home придерживается минимальной и максимальной температуры в соответствии с логикой устройства. Вы получите сообщение об ошибке в следующих случаях:

- Если минимальная температура составляет 61°F (16°C), а текущая температура составляет 62°F (17°C), и Вы просите Google Home снизить температуру на 2 градуса;
- Если максимальная температура составляет 90°F (32°C), а текущая температура составляет 89°F (31°C), и Вы просите Google Home увеличить температуру на 2 градуса.

#### 3. Что нужно делать, если Google Home говорит «Данный режим недоступен для устройства <имя устройства>»?

При переменном токе запрос на установку температуры принимается только в режиме охлаждения или нагрева.

#### 4. Должны ли мои устройства Hisense HiSmart и Google Home находиться в одной сети Wi-Fi?

Нет необходимости находиться в одной сети Wi-Fi, возможно нахождение в разных сетях.

Примечание:

Не во всех странах может поддерживаться голосовой помощник Google. Свяжитесь, пожалуйста, с местной службой поддержки.

## Уход и техническое обслуживание

### ОБСЛУЖИВАНИЕ КАНАЛЬНОЙ СПЛИТ-СИСТЕМЫ

Перед началом технического обслуживания отключите кондиционер от сети электропитания.

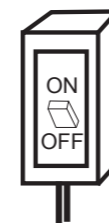

**Внимание!** При загрязненном фильтре снижается воздухопроизводительность и потребление электроэнергии увеличивается до 10%.

Не промывайте фильтр горячей водой. Не включайте кондиционер без установленного в него фильтра.

#### Чистка воздушного фильтра

- 1 Снимите фильтр
- 2 Прочистите воздушный фильтр. Используйте пылесос или промойте воздушный фильтр водой. Если он очень загрязнен, используйте нейтральное моющее средство и воду.
- 3 Установите воздушные фильтры



### ОБСЛУЖИВАНИЕ КАСЕТНОЙ СПЛИТ-СИСТЕМЫ

Перед началом технического обслуживания отключите кондиционер от сети электропитания.

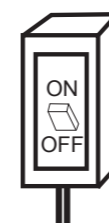

**Внимание!** О необходимости чистки фильтра сигнализирует индикатор на дисплее декоративной панели. Снять индикацию можно нажатием на кнопку аварийного включения/выключения на дисплее декоративной панели.

#### Чистка воздушного фильтра

- 1 Откройте воздухозаборную решетку. Одновременно отодвиньте обе ручки, как показано на рисунке, и далее медленно снимите ее по направлению вниз.
- 2 Снимите воздушные фильтры. Отодвиньте обе защелки на обратной стороне воздухозаборной решетки наружу и снимите воздушный фильтр.

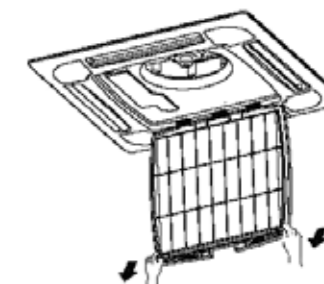
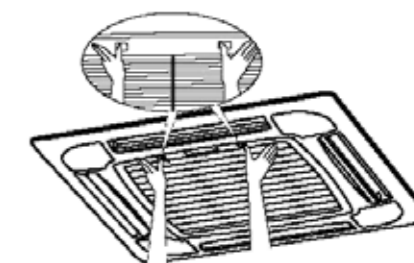

18K

## Уход и техническое обслуживание

**3 Прочистите воздушный фильтр.**  
Используйте пылесос или промойте воздушный фильтр водой. Если он очень загрязнен, используйте нейтральное моющее средство и воду.

**4 Установите воздушный фильтр.**  
Прикрепите воздушный фильтр к воздухозаборной решетке, поместив его в защищенную область над решеткой всасывания. Установите воздушный фильтр, задвинув рукоятки на обратной стороне решетки по направлению вовнутрь.

**5 Закройте воздухозаборную решетку.**

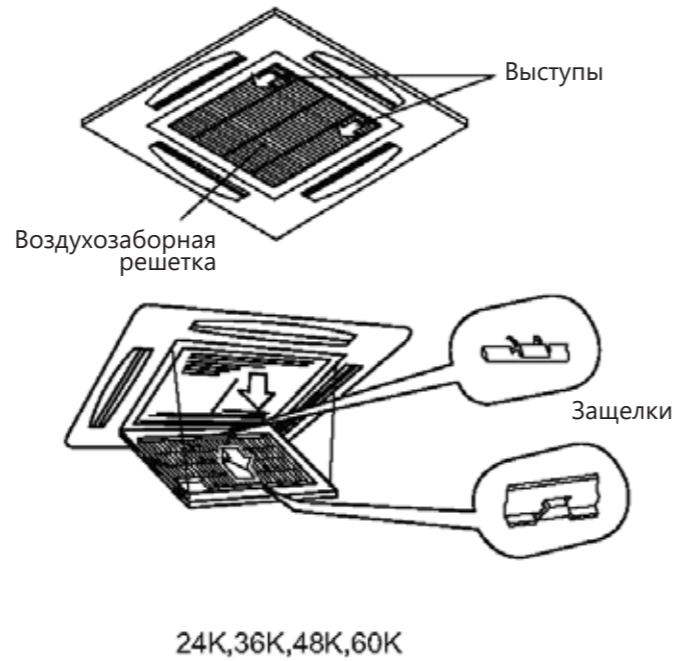

**Внимание!** При загрязненном фильтре снижается воздухопроизводительность и потребление электроэнергии увеличивается до 10%.

Не промывайте фильтр горячей водой. Не включайте кондиционер без установленного в него фильтра.

### Чистка блока

Протрите панель мягкой тряпкой, слегка смоченной водой или моющим средством.

## ОБСЛУЖИВАНИЕ НАПОЛЬНО-ПОТОЛОЧНОЙ СПЛИТ-СИСТЕМЫ

О необходимости чистки фильтра сигнализирует индикатор на дисплее прибора. Снять индикацию можно нажатием на кнопку аварийного включения/выключения на дисплее прибора.

**Внимание!** При загрязненном фильтре снижается воздухопроизводительность и потребление электроэнергии увеличивается до 10%.

Не промывайте фильтр горячей водой. Не включайте кондиционер без установленного в него фильтра.

### Чистка воздушного фильтра

**1 Снимите фильтр**

**2 Прочистите воздушный фильтр.**  
Используйте пылесос или промойте воздушный фильтр водой. Если он очень загрязнен, используйте нейтральное моющее средство и воду.

**3 Установите воздушные фильтры**

### Чистка блока

Протрите панель мягкой тряпкой, слегка смоченной водой или моющим средством.

## Устранение неполадок

- При подтекании конденсата из дренажного поддона остановите работу прибора и обратитесь в организацию, устанавливавшую прибор или в другую организацию, уполномоченную производить установку и обслуживание прибора.
- При возникновении запаха дыма или появлении дыма из прибора - остановите работу прибора и обратитесь в организацию, устанавливавшую прибор или в другую организацию, уполномоченную производить установку и обслуживание прибора.
- Из выпускного отверстия выходит туман. Туман появляется, когда в помещении высокая влажность.

Ошибка	Возможные причины и пути устранения ошибок
<b>Прибор не работает</b>	<ul style="list-style-type: none"> <li>Подождите 3 минуты и включите прибор. Возможно прибор был отключен защитным устройством.</li> <li>Возможно разряжены аккумуляторы пульта ДУ</li> <li>Проверьте подключение к сети питания</li> </ul>
<b>Отсутствует подача теплого / холодного воздуха (в зависимости от выбранного режима)</b>	<ul style="list-style-type: none"> <li>Проверьте степень загрязнения фильтра</li> <li>Проверьте, не перекрыты ли отверстия воздухозабора и воздухоотдачи внутреннего воздуха</li> <li>Проверьте, корректно ли установлена температура воздуха на пульте ДУ</li> <li>Проверьте, закрыты ли окна, двери</li> </ul>
<b>Задержка при переключении режима работы</b>	<ul style="list-style-type: none"> <li>Смена режимов работы в ходе эксплуатации может занимать до 3-х минут</li> </ul>
<b>При работе слышен звук журчащей воды</b>	<ul style="list-style-type: none"> <li>Данный звук может быть вызван движением хладагента. Это нормальный режим работы.</li> <li>Данный звук также характерен для прибора в режиме Размораживания наружного блока при работе в режиме Нагрева</li> </ul>
<b>Слышно потрескивание</b>	<ul style="list-style-type: none"> <li>Данный звук может возникать под влиянием изменения температуры корпуса.</li> </ul>
<b>Возникновение конденсата в виде тумана</b>	<ul style="list-style-type: none"> <li>Туман может возникать при снижении температуры воздуха в помещении и высокой влажности</li> </ul>
<b>Индикатор компрессора горит постоянно, а внутренний вентилятор не работает</b>	<ul style="list-style-type: none"> <li>Режим работы кондиционера был изменен с режима нагревания на режим охлаждения. Индикатор погаснет в течение 10 минут и вернется в режим нагревания.</li> </ul>

**Если после всех попыток устранения неполадок проблема не решена, обратитесь в авторизованный сервисный центр в вашем регионе либо к торговому представителю.**

## Технические характеристики

Параметр/Серия	Полупромышленные сплит-системы кассетного типа HEAVY EU DC INVERTER R32					
Модель, внутренний блок	ACT-12UR4RCC8	ACT-18UR4RCC8	ACT-24UR4RC8	AUC-36UR4RKC8	AUC-48UR4RKC8	AUC-60UR4RKC8
Модель, декоративная панель	PE-QEA/LD	PE-QEA/LD	PE-QFA/CD	PE-QFA/CD	PE-QFA/CD	PE-QFA/CD
Модель, наружный блок	AUW-12U4RS8	AUW-18U4RS7	AUW-24U4RJ7	AUW-36U4RK7	AUW-48U6RN8	AUW-60U6RW8
Электропитание внутреннего блока, В/Гц/Ф	220-240/50/1	220-240/50/1	220-240/50/1	220-240/50/1	220-240/50/1	220-240/50/1
Электропитание наружного блока, В/Гц/Ф	220-240/50/1	220-240/50/1	220-240/50/1	220-240/50/1	380-415/50/3	380-415/50/3
Номинальная холодопроизводительность (диапазон)*, кВт	3,50 (1,30-4,20)	5,00 (1,50-6,00)	7,00 (2,00-8,50)	10,00 (2,70-12,00)	13,50 (4,20-15,60)	16,00 (5,00-18,00)
Номинальная теплопроизводительность (диапазон)*, кВт	4,00 (1,30-5,00)	5,50 (1,50-6,50)	8,00 (2,00-9,50)	11,00 (2,70-13,00)	16,00 (3,60-17,20)	17,50 (5,00-21,00)
Номинальный ток (охлаждение/нагрев)*, А	3,90 (1,20-5,00) / 4,40 (1,30-6,20)	6,40 (1,80-7,80) / 6,40 (1,80-8,00)	9,00 (2,00-11,30) / 9,30 (1,30-13,00)	13,50 (3,20-17,00) / 12,90 (2,20-17,00)	7,40 (2,00-9,00) / 9,60 (2,30-11,00)	9,70 (2,80-12,00) / 11,00 (2,70-14,00)
Номинальная мощность (охлаждение / нагрев)*, Вт	875 (300-1100) / 1000 (300-1400)	1470 (420-1800) / 1480 (400-2100)	2059 (550-2500) / 2150 (440-2600)	3100 (780-3850) / 2960 (680-3600)	4730 (1300-5600) / 5440 (1180-6000)	5500 (1600-6300) / 5900 (1570-7300)
Коэффициент EER / Класс энергоэффективности (охлаждение)	4,00 / A	3,40 / A	3,40 / A	3,23 / A	2,85 / C	2,91 / C
Коэффициент COP / Класс энергоэффективности (нагрев)	4,00 / A	3,72 / A	3,72 / A	3,72 / A	2,94 / D	2,97 / D
Коэффициент SEER / Класс сезонной энергоэффективности (охлаждение)	7,00 / A++	6,04 / A++	7,00 / A++	6,20 / A++	6,07 / A+	6,10 / A++
Коэффициент SCOP / Класс сезонной энергоэффективности (усредненный, T <sub>вн</sub> = -7 °C) (нагрев)	4,60 / A++	4,10 / A+	4,10 / A+	4,00 / A+	4,40 / A+	4,00 / A+
Расход воздуха внутреннего блока, м³/ч	440/510/600	510/600/700	840/1000/1200	1150/1400/1650	1550/1750/2000	1600/1850/2100
Уровень шума внутреннего блока, дБ(А)	30/34/38	34/38/42	37/40/43	42/46/50	46/49/52	48/51/54
Тип хладагента	R32	R32	R32	R32	R32	R32
Размеры внутреннего блока (Ш×В×Г), мм	570×215×570	570×215×570	840×236×840	840×272×840	840×272×840	840×272×840
Размеры внутреннего блока в упаковке (Ш×В×Г), мм	730×292×668	730×292×668	950×320×950	950×360×950	950×360×950	950×360×950
Размеры декоративной панели (Ш×В×Г), мм	620×40×620	620×40×620	950×50×950	950×50×950	950×50×950	950×50×950
Размеры декоративной панели в упаковке (Ш×В×Г), мм	690×115×680	690×115×680	1020×105×1000	1020×1000×105	1020×1000×105	1020×1000×105
Вес нетто / брутто внутреннего блока, кг	15,5 / 18,5	15,5 / 18,5	23,0 / 28,0	26,0 / 32,0	26,0 / 32,0	26,0 / 32,0
Вес нетто / брутто декоративной панели, кг	2,6 / 4,5	2,6 / 4,5	6,5 / 9,0	6,5 / 9,0	6,5 / 9,0	6,5 / 9,0
Максимальная длина труб, м	35	50	60	65	75	85
Максимальный перепад по высоте между внутренним и наружным блоками, м	15	30	30	30	30	30
Диаметр дренажа, мм	32	32	32	32	32	32
Диаметр жидкостной трубы, мм (дюйм)	6,35 (1/4")	6,35 (1/4")	9,53 (3/8")	9,53 (3/8")	9,53 (3/8")	9,53 (3/8")
Диаметр газовой трубы, мм (дюйм)	9,53 (3/8")	12,7 (1/2")	15,88 (5/8")	15,88 (5/8")	15,88 (5/8")	15,88 (5/8")
Рабочие температурные границы наружного воздуха (охлаждение)	-15°C ~ +52°C	-15°C ~ +48°C	-15°C ~ +48°C	-15°C ~ +48°C	-15°C ~ +52°C	-15°C ~ +52°C
Рабочие температурные границы наружного воздуха (нагрев)	-20°C ~ +24°C	-15°C ~ +24°C	-15°C ~ +24°C	-15°C ~ +24°C	-20°C ~ +24°C	-20°C ~ +24°C
Сторона подключения электропитания	Наружный блок	Наружный блок	Наружный блок	Наружный блок	Наружный блок	Наружный блок
Межблочный кабель, мм²**	4×1,5	4×1,5	4×1,5	4×1,5	4×1,5	4×1,5
Силовой кабель, мм²**	3×1,5	3×2,5	3×4,0	3×6,0	5×2,5	5×2,5
Автомат защиты, А**	10,0	16	20	25	16	20
Максимальная потребляемая мощность*, кВт	1,50	2,20	3,60	4,35	7,30	7,50
Максимальный потребляемый ток*, А	6,7	13,5	16,0	19,0	13,0	14,0
Класс пылевлагозащиты, внутренний блок	IPX0					
Класс электрозащиты, внутренний блок	I					

\* Данные приведены для кондиционера в целом (внутренний+наружный блок).

\*\* Приведены рекомендуемые сечения кабелей и автомата защиты. Вы можете самостоятельно подобрать кабель и автомат защиты после консультации с сертифицированным электриком или подобрав кабель и автомат защиты для ваших условий по ПУЭ. Межблочный кабель не входит в комплект поставок сплит-систем, докупается отдельно.

## Технические характеристики

Параметр/Серия	Полупромышленные сплит-системы канального типа HEAVY EU DC INVERTER R32							
Модель, внутренний блок	ADT-09UX4RBL8	ADT-12UX4RBL8	ADT-18UX4RCL8	AUD-24UX4RFM8	AUD-36UX4REH8	AUD-48UX4REH8	AUD-60UX4REH8	AUD-85UX4RPH8
Модель, наружный блок	AUW-09U4RS8	AUW-12U4RS8	AUW-18U4RS7	AUW-24U4RJ7	AUW-36U4RK7	AUW-48U6RN8	AUW-60U6RW8	AUW-85U6RZ8
Электропитание внутреннего блока, В/Гц/Ф	220-240/50/1	220-240/50/1	220-240/50/1	220-240/50/1	220-240/50/1	220-240/50/1	220-240/50/1	220-240/50/1
Электропитание наружного блока, В/Гц/Ф	220-240/50/1	220-240/50/1	220-240/50/1	220-240/50/1	220-240/50/1	380-415/50/3	380-415/50/3	380-415/50/3
Номинальная холодопроизводительность (диапазон), кВт	2,60 (1,30-3,60)	3,50 (1,30-4,20)	5,00 (1,50-6,00)	7,00 (2,00-8,50)	10,00 (2,70-12,00)	13,50 (4,30-15,50)	16,00 (5,00-18,00)	23,00 (7,50-24,50)
Номинальная теплопроизводительность (диапазон), кВт	3,20 (1,30-4,00)	4,00 (1,30-5,00)	5,50 (1,50-6,50)	8,00 (2,00-9,50)	11,00 (2,70-13,00)	16,00 (3,70-17,10)	17,00 (5,00-21,00)	25,00 (6,50-27,50)
Номинальный ток (охлаждение), А	2,60 (1,20-3,70)	3,90 (1,40-4,70)	6,20 (1,50-9,00)	9,40 (2,70-11,50)	13,20 (3,60-16,00)	7,40 (2,00-10,00)	9,70 (2,00-12,00)	16,50
Номинальный ток (нагрев), А	3,30 (1,20-4,20)	4,40 (1,40-5,50)	6,30 (1,50-8,00)	9,40 (2,00-12,00)	12,80 (3,10-15,20)	8,90 (1,50-11,00)	8,30 (2,00-12,00)	13,00
Номинальная мощность (охлаждение), Вт	590 (290-820)	870 (320-1050)	1430 (380-1800)	2167 (570-2700)	3030 (810-3650)	4650 (1200-5800)	5300 (1500-6300)	9780 (-)
Номинальная мощность (нагрев), Вт	740 (300-930)	1000 (320-1250)	1450 (350-2000)	2156 (500-2600)	2933 (720-3500)	4700 (900-5200)	4580 (1100-5800)	7240 (-)
Коэффициент EER / Класс энергоэффективности (охлаждение)	4,41 / A	4,02 / A	3,50 / A	3,23 / A	3,30 / A	2,90 / C	3,02 / B	2,35 / F
Коэффициент COP / Класс энергоэффективности (нагрев)	4,31 / A	4,00 / A	3,79 / A	3,71 / A	3,75 / A	3,40 / B	3,71 / A	3,45 / B
Коэффициент SEER / Класс сезонной энергоэффективности (охлаждение)	7,20 / A++	7,00 / A++	7,00 / A++	6,30 / A++	6,10 / A++	6,07 / A+	6,10 / A++	5,82 / A+
Коэффициент SCOP / Класс сезонной энергоэффективности (усредненный, T <sub>вн</sub> = -7 °C) (нагрев)	4,30 / A++	4,30 / A++	4,30 / A+	4,10 / A+	4,00 / A+	4,27 / A+	4,00 / A+	3,90 / A
Расход воздуха внутреннего блока, м³/ч	400/484/600	400/484/600	780/840/900	1000/1150/1360	1600/1800/2000	1900/2200/2400	2000/2300/2500	3400/3900/4400
Уровень шума внутреннего блока, дБ(А)	30/33/36	30/33/36	33/37/41	34/37/40	36/39/42	37/40/43	38/41/44	52/55/58
Номинальное статическое давление (диапазон), Па	25 (0-50)	25 (0-50)	25 (0-50)	25 (0-150)	50 (0-200)	50 (0-200)	50 (0-200)	62 (0-250)
Расход воздуха наружного блока, м³/ч	2300	2300	2300	3150	3800	5500	6500	11150
Уровень шума наружного блока, дБ(А)	51	51	52	57	58	58	62	61
Бренд компрессора	GMCC	GMCC	GMCC	GMCC	GMCC	GMCC	GMCC	GMCC
Тип хладагента	R32	R32	R32	R32	R32	R32	R32	R32
Заводская заправка, кг	0,87	0,87	1,08	1,50	1,80	3,00	3,40	4,60
Дозаправка (свыше номинальной длины труб), г/м	15	15	15	35	35	35	35	35
Размеры внутреннего блока (Ш×В×Г), мм	910×190×447	910×190×447	1180×190×447	1100×245×700	1400×300×800	1400×300×800	1400×300×800	1400×420×858
Размеры внутреннего блока в упаковке (Ш×В×Г), мм	1080×285×565	1080×285×565	1350×285×565	1280×810×315	1580×380×920	1580×380×920	1580×380×920	1636×985×505
Размеры наружного блока (Ш×В×Г), мм	810×580×280	810×580×280	810×580×280	860×670×310	900×750×340	900×1170×320	1100×875×450	1100×1650×390
Размеры наружного блока в упаковке (Ш×В×Г), мм	940×640×420	940×640×420	940×640×420	990×730×450	1060×820×450	970×1300×430	1165×1005×540	1190×1810×530
Вес нетто / брутто внутреннего блока, кг	18,0 / 21,5	18,0 / 21,5	24,5 / 29,5	33,0 / 39,0	53,0 / 59,0	53,0 / 59,0	53,0 / 59,0	84,0 / 93,5
Вес нетто / брутто наружного блока, кг	34,0 / 38,5	34,0 / 38,5	36,0 / 40,0	44,5 / 48,5	55,0 / 59,0	83,0 / 92,0	109,0 / 120,0	140,0 / 157,0
Максимальная длина труб, м	35	35	50	60	65	75	85	100
Максимальный перепад по высоте между внутренним и наружным блоками, м	15	15	30	30	30	30	30	30
Минимальная длина труб, м	4	4	4	4	4	4	4	4
Номинальная длина труб, м	5	5	5	5	5	8	8	8
Диаметр дренажа, мм	32	32	32	32	32	32	32	32
Диаметр жидкостной трубы, мм (дюйм)	6,35 (1/4")	6,35 (1/4")	6,35 (1/4")	9,53 (3/8")	9,53 (3/8")	9,53 (3/8")	9,53 (3/8")	9,53 (3/8")
Диаметр газовой трубы, мм (дюйм)	9,53 (3/8")	9,53 (3/8")	12,7 (1/2")	15,88 (5/8")	15,88 (5/8")	15,88 (5/8")	15,88 (5/8")	22,22 (7/8")
Рабочие температурные границы наружного воздуха (охлаждение)	-15°C ~ +52°C	-15°C ~ +52°C	-15°C ~ +48°C	-15°C ~ +48°C	-15°C ~ +48°C	-15°C ~ +52°C	-15°C ~ +52°C	-15°C ~ +50°C
Рабочие температурные границы наружного воздуха (нагрев)	-20°C ~ +24°C	-20°C ~ +24°C	-15°C ~ +24°C	-15°C ~ +24°C	-15°C ~ +24°C	-20°C ~ +24°C	-20°C ~ +24°C	-20°C ~ +24°C
Сторона подключения электропитания	Наружный блок	Наружный блок	Наружный блок	Наружный блок	Наружный блок	Наружный блок	Наружный блок	Наружный блок
Межблочный кабель, мм²*	4×1,5	4×1,5	4×1,5	4×1,5	4×1,5	4×1,5	4×1,5	4×1,5
Силовой кабель, мм²*	3×1,5	3×1,5	3×2,5	3×4,0	3×6,0	5×2,5	5×2,5	5×2,5
Автомат защиты, А*	10	10	16	20	25	16	20	-
Максимальная потребляемая мощность, кВт	1,50	1,50	2,20	3,60	4,35	7,30	7,50	11,50
Максимальный потребляемый ток, А	6,7	6,7	13,5	16,0	19,0	13,0	14,0	19,0
Класс пылевлагозащиты, внутр. / наруж. блок	IPX0 / IPX4							
Класс электрозащиты, внутренний / наружный блок	I / I							

\* Приведены рекомендуемые сечения кабелей и автомата защиты. Вы можете самостоятельно подобрать кабель и автомат защиты после консультации с сертифицированным электриком или подобрав кабель и автомат защиты для ваших условий по ПУЭ. Межблочный кабель не входит в комплект поставок сплит-систем, докупается отдельно.

## Технические характеристики

Параметр/Серия	Полупромышленные сплит-системы напольно-потолочного типа HEAVY EU DC INVERTER R32			
Модель, внутренний блок	<b>AVT-24UR4RB8</b>	<b>AUV-36UR4RC8</b>	<b>AUV-48UR4RC8</b>	<b>AUV-60UR4RC8</b>
Модель, наружный блок	<b>AUW-24U4RJ7</b>	<b>AUW-36U4RK7</b>	<b>AUW-48U6RN8</b>	<b>AUW-60U6RW8</b>
Электропитание внутреннего блока, В/Гц/Ф	220-240/50/1	220-240/50/1	220-240/50/1	220-240/50/1
Электропитание наружного блока, В/Гц/Ф	220-240/50/1	220-240/50/1	380-415/50/3	380-415/50/3
Номинальная холодопроизводительность (диапазон)*, кВт	7,00 (2,00-8,50)	9,50 (2,70-12,00)	13,50 (4,40-15,40)	16,00 (5,00-18,00)
Номинальная теплопроизводительность (диапазон)*, кВт	8,00 (2,00-9,50)	11,00 (2,70-13,00)	16,00 (3,80-17,00)	17,50 (5,00-21,00)
Номинальный ток (охлаждение/нагрев)*, А	9,40 (2,00-14,00) / 9,30 (2,00-12,00)	14,50 (3,00-20,00) / 14,10 (3,00-17,00)	7,40 (2,00-10,00) / 9,30 (2,00-11,00)	10,70 (2,50-14,00) / 9,70 (2,50-13,00)
Номинальная мощность (охлаждение / нагрев)*, Вт	2160 (580-2000) / 2150 (450-2400)	3330 (800-4000) / 3240 (700-4200)	4730 (1400-5000) / 5520 (1200-5500)	6040 (1600-6000) / 5830 (1500-7200)
Коэффициент EER / Класс энергоэффективности (охлаждение)	3,24 / A	2,85 / C	2,85 / C	2,65 / D
Коэффициент COP / Класс энергоэффективности (нагрев)	3,72 / A	3,40 / B	2,90 / D	3,30 / C
Коэффициент SEER / Класс сезонной энергоэффективности (охлаждение)	6,30 / A++	6,10 / A++	5,70 / A+	5,80 / A+
Коэффициент SCOP / Класс сезонной энергоэффективности (усредненный, T <sub>biv</sub> = -7 °C) (нагрев)	4,20 / A+	4,00 / A+	4,30 / A+	3,80 / A
Расход воздуха внутр.блока, м³/ч	1000/1200/1400	1300/1500/1700	1600/1900/2200	1700/2000/2300
Уровень шума внутр. блока, дБ(А)	42/46/50	48/51/56	48/51/56	49/52/57
Тип хладагента	R32	R32	R32	R32
Размеры внутреннего блока (Ш×В×Г), мм	1285×680×230	1580×680×230	1580×680×230	1580×680×230
Размеры внутреннего блока в упаковке (Ш×В×Г), мм	1400×820×350	1690×820×350	1690×820×350	1690×820×350
Вес нетто / брутто внутреннего блока, кг	37,0 / 44,0	46,0 / 54,0	46,0 / 54,0	46,0 / 54,0
Максимальная длина труб, м	60	65	75	85
Максимальный перепад по высоте между внутренним и наружным блоками, м	30	30	30	30
Диаметр дренажа, мм	25	25	25	25
Диаметр жидкостной трубы, мм (дюйм)	9,53 (3/8")	9,53 (3/8")	9,53 (3/8")	9,53 (3/8")
Диаметр газовой трубы, мм (дюйм)	15,88 (5/8")	15,88 (5/8")	15,88 (5/8")	15,88 (5/8")
Рабочие температурные границы наружного воздуха (охлаждение)	-15°C ~ +48°C	-15°C ~ +48°C	-15°C ~ +52°C	-15°C ~ +52°C
Рабочие температурные границы наружного воздуха (нагрев)	-15°C ~ +24°C	-15°C ~ +24°C	-20°C ~ +24°C	-20°C ~ +24°C
Сторона подключения электропитания	Наружный блок	Наружный блок	Наружный блок	Наружный блок
Межблочный кабель, мм²**	4×1,5	4×1,5	4×1,5	4×1,5
Силовой кабель, мм²**	3×4,0	3×6,0	5×2,5	5×2,5
Автомат защиты, А**	20	25	16	20
Максимальная потребляемая мощность, кВт	3,60	4,35	7,30	7,50
Максимальный потребляемый ток, А	16,0	19,0	13,0	14,0
Класс пылевлагозащиты, внутренний / наружный блок	IPX0			
Класс электрозащиты, внутренний блок/наружный блок	I			

\* Данные приведены для кондиционера в целом (внутренний+наружный блок).

\*\* Приведены рекомендуемые сечения кабелей и автомата защиты. Вы можете самостоятельно подобрать кабель и автомат защиты после консультации с сертифицированным электриком или подобрав кабель и автомат защиты для ваших условий по ПУЭ. Межблочный кабель не входит в комплект поставок сплит-систем, докупается отдельно.

## Технические характеристики

Параметр/Серия	Полупромышленные сплит-системы консольного типа HEAVY EU DC INVERTER R32	
Модель, внутренний блок	<b>AKT-09UR4RK8</b>	<b>AKT-12UR4RK8</b>
Модель, наружный блок	<b>AUW-09U4RS8</b>	<b>AUW-12U4RS8</b>
Электропитание внутреннего блока, В/Гц/Ф	220-240/50/1	220-240/50/1
Электропитание наружного блока, В/Гц/Ф	220-240/50/1	220-240/50/1
Номинальная холодопроизводительность (диапазон), кВт	2,60 (1,30-3,60)	3,50 (1,30-4,20)
Номинальная теплопроизводительность (диапазон), кВт	3,20 (1,30-4,00)	3,70 (1,30-5,00)
Номинальный ток (охлаждение), А	2,60 (1,00-5,00)	3,90 (1,00-6,00)
Номинальный ток (нагрев), А	3,30 (1,00-5,00)	4,40 (1,10-7,00)
Номинальная мощность (диапазон) (охлаждение), Вт	630 (300-950)	950 (320-1300)
Номинальная мощность (диапазон) (нагрев), Вт	800 (280-1200)	980 (300-1500)
Коэффициент EER / Класс энергоэффективности (охлаждение)	4,13 / A	3,68 / A
Коэффициент COP / Класс энергоэффективности (нагрев)	4,00 / A	3,78 / A
Коэффициент SEER / Класс сезонной энергоэффективности (охлаждение)	7,10 / A++	7,00 / A++
Коэффициент SCOP / Класс сезонной энергоэффективности (усредненный, T <sub>biv</sub> = -7°C) (нагрев)	4,35 / A+	4,35 / A+
Расход воздуха внутреннего блока, м³/ч	440/510/600	440/510/600
Уровень шума внутреннего блока, дБ(А)	33/35/40	33/35/40
Расход воздуха наружного блока, м³/ч	2300	2300
Уровень шума наружного блока, дБ(А)	51	51
Бренд компрессора	GMCC	GMCC
Тип хладагента	R32	R32
Заводская заправка, кг	0,87	0,87
Дозаправка (свыше номинальной длины труб), г/м	15	15
Размеры внутреннего блока (ШхВхГ), мм	700×630×220	700×630×220
Размеры внутреннего блока в упаковке (ШхВхГ), мм	840×730×340	840×730×340
Размеры наружного блока (ШхВхГ), мм	810×580×280	810×580×280
Размеры наружного блока в упаковке (ШхВхГ), мм	940×640×420	940×640×420
Вес нетто внутреннего блока, кг	15,0	15,0
Вес брутто внутреннего блока, кг	19,0	19,0
Вес нетто наружного блока, кг	34,0	34,0
Вес брутто наружного блока, кг	38,5	38,5
Максимальная длина труб, м	35	35
Максимальный перепад по высоте между внутренним и наружным блоками, м	15	15
Минимальная длина труб, м	4	4
Номинальная длина труб, м	5	5
Диаметр дренажа, мм	18	18
Диаметр жидкостной трубы, мм (дюйм)	6,35 (1/4")	6,35 (1/4")
Диаметр газовой трубы, мм (дюйм)	9,53 (3/8")	9,53 (3/8")
Рабочие температурные границы наружного воздуха (охлаждение)	-15°C ~ +52°C	-15°C ~ +52°C
Рабочие температурные границы наружного воздуха (нагрев)	-20°C ~ +24°C	-20°C ~ +24°C
Сторона подключения электропитания	Наружный блок	Наружный блок
Межблочный кабель, мм²*	4×1,5	4×1,5
Силовой кабель, мм²*	3×1,5	3×1,5
Автомат защиты, А*	10	10
Максимальная потребляемая мощность, кВт	1,50	1,50
Максимальный потребляемый ток, А	6,7	6,7
Класс пылевлагозащиты, внутренний / наружный блок	IPX0 / IPX4	
Класс электрозащиты, внутренний блок/наружный блок	I / I	

\* Приведены рекомендуемые сечения кабелей и автомата защиты. Вы можете самостоятельно подобрать кабель и автомат защиты после консультации с сертифицированным электриком или подобрав кабель и автомат защиты для ваших условий по ПУЭ. Межблочный кабель не входит в комплект поставок сплит-систем, докупается отдельно.

## Условия эксплуатации

### Диапазон эксплуатационных температур

Устройство защиты может автоматически отключить прибор при эксплуатации при температурах, выходящих за пределы указанных ниже диапазонов:

Для AUW-18U4RS7 / AUW-24U4RJ7 / AUW-36U4RK7

<b>РЕЖИМ НАГРЕВА</b>	Наружная температура от -15 до +24 °C
	Температура воздуха в помещении от +16 до +30 °C
<b>РЕЖИМ ОХЛАЖДЕНИЯ/ОСУШЕНИЯ</b>	Наружная температура от -15 до +48 °C
	Температура воздуха в помещении от +16 до +30 °C

 При эксплуатации кондиционера в режиме **ОХЛАЖДЕНИЯ** или **ОСУШЕНИЯ** в течении длительного времени при влажности воздуха выше 80% возможно возникновение конденсата на выходе воздуха (в виде тумана).

### Диапазон эксплуатационных температур

Устройство защиты может автоматически отключить прибор при эксплуатации при температурах, выходящих за пределы указанных ниже диапазонов:

Для AUW-09U4RS8 / AUW-12U4RS8 / AUW-48U6RN8 / AUW-60U6RW8 / AUW-85U6RZ8

<b>РЕЖИМ НАГРЕВА</b>	Наружная температура от -20 до +24 °C
	Температура воздуха в помещении от +16 до +30 °C
<b>РЕЖИМ ОХЛАЖДЕНИЯ/ОСУШЕНИЯ</b>	Наружная температура от -15 до +52 (50*) °C
	Температура воздуха в помещении от +16 до +30 °C

\* для модели AUW-85U6RZ8

 При эксплуатации кондиционера в режиме **ОХЛАЖДЕНИЯ** или **ОСУШЕНИЯ** в течении длительного времени при влажности воздуха выше 80% возможно возникновение конденсата на выходе воздуха (в виде тумана).

### Особенности работы защитного устройства

1. Возобновить работу кондиционера после ее прекращения в результате срабатывания защитного устройства можно через 3 минуты.
  2. После подключения к питаю кондиционер начинает работу не раньше чем через 20 сек.
  3. При отключении в результате срабатывания защитного устройства для включения нажмите кнопку ON/OFF.
- При отключении кондиционера от защитного устройства все настройки Таймера сбрасываются.

### Особенности работы в режиме НАГРЕВА

После запуска режима НАГРЕВ кондиционер начинает подавать теплый воздух не ранее чем через 2-5 минут.

При работе в режиме НАГРЕВА периодически активируется режим Размораживания наружного блока. Процесс занимает от 2-5 минут. Во время размораживания прекращается работа вентиляторов внутреннего блока.

## Коды ошибок

### Коды ошибок внутренних блоков:

Название ошибки	Код ошибки
Недостаток/утечка хладагента	E96
Ошибка по датчику уровня конденсата	51
Ошибка связи между внутренним и наружным блоками	64
Ошибка перехода через 0 (внутренний блок)	71
Неисправность двигателя вентилятора внутреннего блока	72
Ошибка ЭСППЗУ (EEPROM) внутреннего блока	73/74
Ошибка датчика температуры внутреннего блока (воздушного)	81
Ошибка датчика температуры внутреннего блока (теплообменника)	83
Ошибка связи между платой управления внутреннего блока и проводным пультом управления	FE (254)
Ошибка связи между платой управления и платой дисплея внутреннего блока	ER
Ошибка (неисправность) датчика влажности	37

 **Дополнительные ошибки по наружному блоку см. на дисплее платы управления наружного блока. Расшифровка ошибок наружного блока приведена в соответствующем сервис-мануале. Коды ошибок приведены для справки и могут быть изменены без предварительного уведомления.**

### Коды ошибок проводного пульта:

Название ошибки	Код ошибки
Ошибка ЭСППЗУ (EEPROM) внутреннего блока	F0 / 240
Ошибка датчика температуры проводного пульта	F1 / 241
Ошибка микросхемы реального времени	F2 / 242
Ошибка связи датчика влажности и микроконтроллера пульта	F3 / 243
Ошибка считывания данных / ошибка микросхемы ЭСППЗУ (EEPROM) пульта	F4 / 244
Ошибка совместимости проводного пульта и внутреннего блока	FA
Ошибка связи между ведомым (Slave) блоком и центральным контроллером	Fb
Неравномерное распределение хладагента по блокам: слишком высокая разница температур между Master и Slave блоком	FC
Ошибка связи центрального контроллера и проводного пульта	Fd
Ошибка связи проводного пульта с внутренним блоком	FE / 254
Ошибка связи между платой управления и дисплеем	ER