

**ИНСТРУКЦИЯ
ПО ЭКСПЛУАТАЦИИ**

Hisense
INVERTER EXPERT

MULTI
EU DC Inverter

МУЛЬТИ СПЛИТ-СИСТЕМЫ



ERC

Содержание

1. Назначение прибора.....	2
2. Правила безопасности	2
3. Схема прибора и его составных частей	4
4. Способ установки внутреннего блока консольного типа.....	9
5. Описание дисплея внутреннего блока.....	10
6. Комплектация	12
7. Общие требования к установке	15
8. Описание пульта ДУ RZY1-0	39
9. Описание пульта ДУ RSY5-0.....	43
10. Описание пульта ДУ RCH-RVD01.....	50
11. Описание пульта ДУ RTY04.....	58
12. Инструкция по эксплуатации проводного пульта YXE-E01U(E)	69
13. Руководство пользователя по подключению Wi-Fi	85
14. Составляющие домашней системы кондиционирования.....	85
15. Технические характеристики Wi-Fi модуля.....	86
16. Как установить модуль Wi-Fi.....	87
17. Уход и техническое обслуживание.....	96
24. Устранение неполадок	100
25. Условия эксплуатации	102
26. Сертификация	102
27. Возможные комбинации внешних и внутренних блоков.....	103
28. Технические характеристики	104
29. Транспортировка и хранение	112
30. Утилизация	112

Наружные блоки MULTI EU DC Inverter	AMW2-14U4RGC	AMW2-18U4RXC	AMW3-18U4RJC	AMW3-24U4RJC	AMW4-27U4RJC	AMW5-36U4RQC	AMW5-42U4RTA
--	---------------------	---------------------	---------------------	---------------------	---------------------	---------------------	---------------------

Внутренние блоки настенного типа VISION PRO 2.0 MULTI Superior DC Inverter		AS-10UW4RXVQH01AG	AS-13UW4RXVQH02G	AS-18UW4RBVQH01G	
Внутренние блоки настенного типа VISION PRO 2.0 CARBON MULTI Superior DC Inverter		AS-10UW4RXVQH01AG(B)	AS-13UW4RXVQH02G(B)	AS-18UW4RBVQH01G(B)	
Внутренние блоки настенного типа SENSATION PRO MULTI Superior DC Inverter		AS-10UW4RWMQK00G	AS-13UW4RWMQK00G	AS-18UW4RFMQK00G	
Внутренние блоки настенного типа SENSATION PRO CARBON MULTI Superior DC Inverter		AS-10UW4RWMQK00G(B)	AS-13UW4RWMQK00G(B)	AS-18UW4RFMQK00G(B)	
Внутренние блоки настенного типа VIBE PRO MULTI EU DC Inverter		AMS-09UW4RYCHD00(V)	AMS-12UW4RWUHD00(V)	AMS-18UW4RXPHD00(V)	AMS-24UW4RFWHD00(V)
Внутренние блоки настенного типа VIBE PRO CARBON MULTI EU DC Inverter		AMS-09UW4RYCHB00(B)	AMS-12UW4RWUHB00(B)	AMS-18UW4RXPHB00(B)	AMS-24UW4RFWHB00(B)
Внутренние блоки настенного типа VIBE PRO CHAMPAGNE MULTI EU DC Inverter		AMS-09UW4RYCHD00(C)	AMS-12UW4RWUHD00(C)		
Внутренние блоки настенного типа VIBE PRO SILVER MULTI EU DC Inverter		AMS-09UW4RYCHD00(S)	AMS-12UW4RWUHD00(S)		
Внутренние блоки настенного типа ZOOM MULTI EU DC Inverter	AMS-07UW4MRKB00	AMS-09UW4MRKB00	AMS-12UW4RXRKB00	AMS-18UW4RXSKB01	AMS-24UW4RBTB02
Внутренние блоки канального типа MULTI EU DC Inverter		ADT-09UX4RBL8	ADT-12UX4RBL8	ADT-18UX4RCL8	
Внутренние блоки кассетного типа MULTI EU DC Inverter			ACT-12UR4RCC8	ACT-18UR4RCC8	ACT-24UR4RJC8
Внутренние блоки консольного типа MULTI EU DC Inverter		AKT-09UR4RK8	AKT-12UR4RK8		
Внутренние блоки напольно-потолочного типа MULTI EU DC Inverter					AVT-24UR4RB8

Информация, изложенная в данной инструкции, действительна на момент публикации. Производитель оставляет за собой право изменять технические характеристики изделий с целью улучшения качества без уведомления покупателей. В тексте и цифровых инструкциях могут быть допущены опечатки.

Назначение прибора

Мульти сплит-система (кондиционер) состоит из наружного блока и внутренних блоков (в зависимости от приобретенного комплекта, до 5 штук). Внутренние блоки могут быть настенного, канального, кассетного, напольно-потолочного и консольного типа.

Предназначен для поддержания требуемой температуры воздуха в помещении.

Кондиционер осуществляет охлаждение, нагрев, осушение и очистку воздуха в общественных и коммерческих зонах, производственных помещениях, где соблюдаются общие требования к установке и эксплуатации (обозначенные в данном мануале).

Правила безопасности

- Перед началом эксплуатации необходимо внимательно изучить данное Руководство по эксплуатации и строго следовать всем инструкциям, которые в нем приведены.
- Монтаж кондиционера должен осуществляться только квалифицированным специалистом с соблюдением все требований, указанных в «Руководстве по монтажу полупромышленных систем Hisense».
- Необходимо обеспечить свободное пространство в зоне воздухозабора и воздухоотдачи внутреннего и внешнего блока. Перекрытие зон воздухозабора или воздухоотдачи может привести к падению производительности кондиционера, к его перегреву и выходу из строя.
- Необходимо отключать питание кондиционера перед техническим обслуживанием.
- Ремонт кондиционера должен осуществляться только квалифицированным персоналом авторизованного сервисного центра.

- Не допускается размещение рядом с блоком распылителей и горючих смесей.
- Не допускается отключение питания блока при помощи автоматического выключателя при включенном приборе. Это может привести к пожару.



ПРЕДУПРЕЖДЕНИЕ Данное устройство заполнено хладагентом R32.

Не используйте хладагент, отличный от указанного (R32) для дозаправки или перезаправки изделия. В противном случае в контуре охлаждения может образоваться недопустимо высокое давление, что может привести к неисправности или взрыву изделия. Техническое обслуживание и ремонт кондиционера, работающего на хладагенте R32 должны осуществляться после проверки устройства на безопасность, чтобы минимизировать риски возникновения опасных инцидентов.

Условные обозначения, используемые в данной инструкции



Не делайте этого



Будьте внимательны в данной ситуации



Необходимо заземление



Предупреждение! Неправильное использование может стать причиной серьезных повреждений, таких как смерть или травма.



ПРЕДУПРЕЖДЕНИЕ

Этот символ показывает, что в данном приборе используется легковоспламеняющийся хладагент. Если хладагент протекает и подвергается воздействию внешнего источника возгорания, существует риск возгорания.

Важно!

Изготовитель и предприятие изготовитель снимают с себя любую ответственность за возможный вред, прямо или косвенно нанесенный данным прибором людям, животным, имуществу в случае, если это произошло в результате несоблюдения правил и условий эксплуатации, установки прибора, умышленных или неосторожных действий потребителя и/или третьих лиц, а также в случае ситуаций, вызванных природными и/или антропогенными форс-мажорными явлениями.

Правила безопасности



Установка кондиционера должна осуществляться только квалифицированным специалистом

















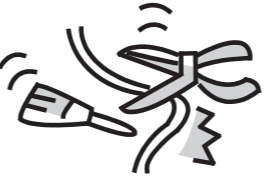

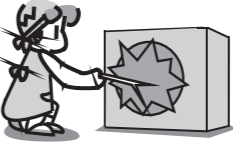

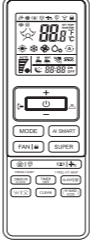
 Параметры электропитания должны строго соответствовать параметрам электропитания, указанным в данном руководстве в разделе Технические характеристики.	  Надежно подсоедините шнур источника питания во избежание поражения электрическим током.	  Не допускается отключение питания блока при помощи автоматического выключателя из розетки при включенном приборе. Это может привести к пожару.
  Не допускается пережимание шнура кабеля питания, т.к. это может привести к его повреждению и как следствие поражению электрическим током.	  Не допускается попадание инородных предметов во внешний блок.	  Долговременное нахождение под потоком холодного воздуха вредно для Вашего здоровья. Отрегулируйте подачу воздуха таким образом, чтобы не находится постоянно под его воздействием.
  При возникновении ошибки в процессе работы прибора отключите прибор при помощи пульта управления.	  Ремонт кондиционера должен осуществляться только квалифицированным персоналом авторизованного сервисного центра.	  Не допускается размещение рядом с блоком распылителей и горючих смесей.
  Не допускается нажатие кнопок управления влажными руками.	  Не допускается размещение посторонних предметов на внешнем блоке.	  Кондиционер должен быть заземлен.

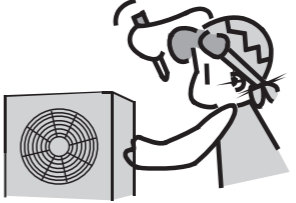
Схема прибора и его составных частей

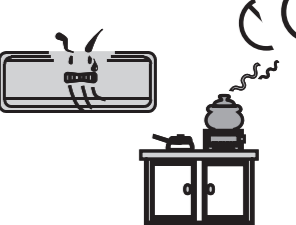
Внутренние блоки настенного типа

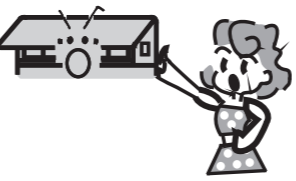
AS-10UW4RXVQH01AG, AS-13UW4RXVQH02G, AS-18UW4RBVQH01G, AS-10UW4RXVQH01AG(B), AS-13UW4RXVQH02G(B), AS-18UW4RBVQH01G(B), AS-10UW4RWMQK00G, AS-13UW4RWMQK00G, AS-18UW4RFMQK00G, AS-10UW4RWMQK00G(B), AS-13UW4RWMQK00G(B), AS-18UW4RFMQK00G(B), AMS-09UW4RYCHD00(V), AMS-12UW4RWUHD00(V), AMS-18UW4RXPHD00(V), AMS-24UW4RFWHD00(V), AMS-09UW4RYCHB00(B), AMS-12UW4RWUHB00(B), AMS-18UW4RXPHB00(B), AMS-24UW4RFWHB00(B), AMS-09UW4RYCHD00(C), AMS-12UW4RWUHD00(C), AMS-09UW4RYCHD00(S), AMS-12UW4RWUHD00(S), AMS-07UW4RMRKB00, AMS-09UW4RMRKB00, AMS-12UW4RXRKB00, AMS-18UW4RXSKB01, AMS-24UW4RBTKB02

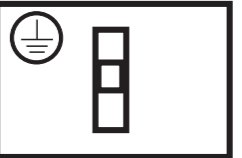
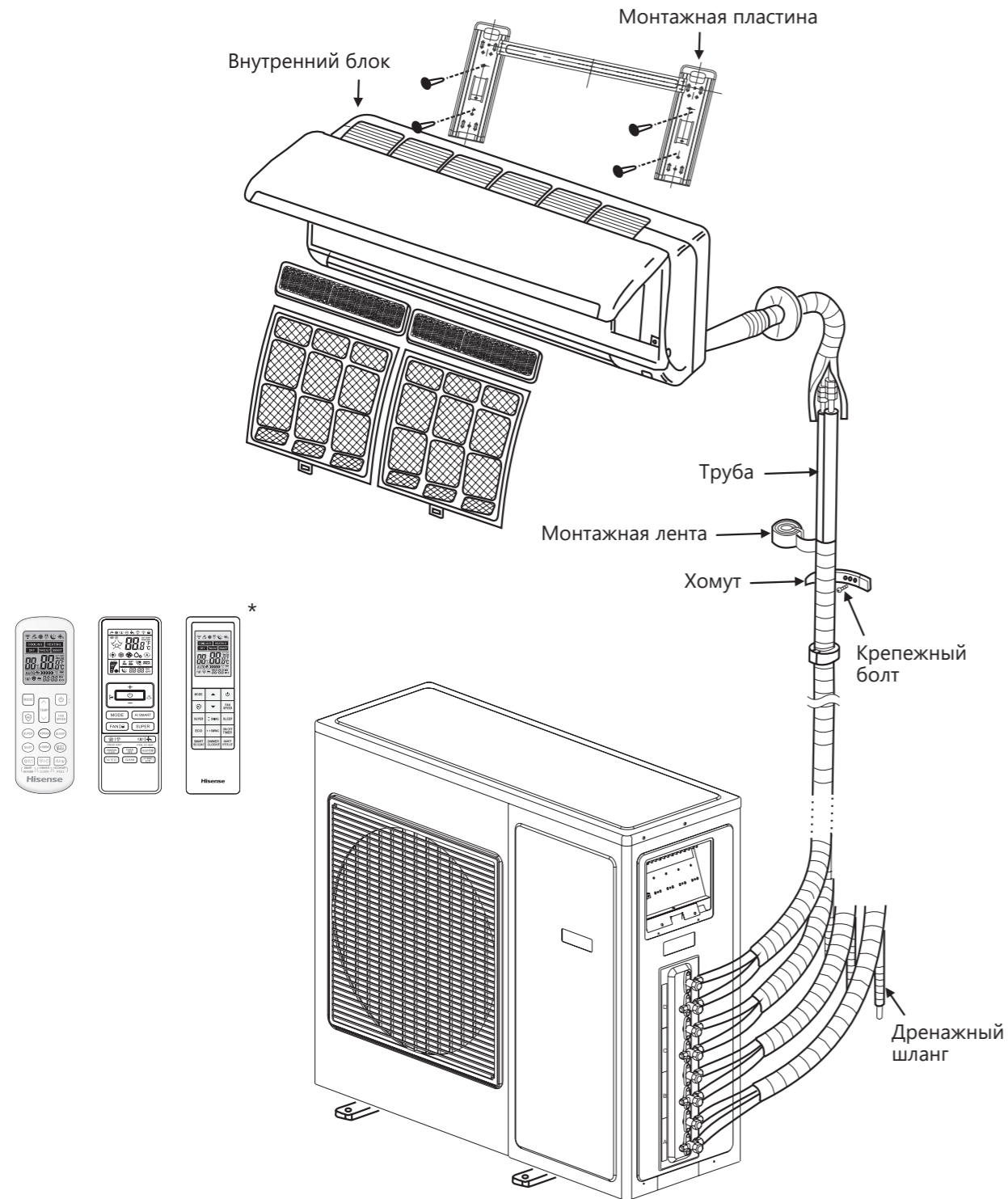

Примечание: изображение прибора на схемах может отличаться от реального.

* Тип пульта зависит от серии внутреннего блока.

Схема прибора и его составных частей

Внутренние блоки канального типа **MULTI EU DC Inverter**
ADT-09UX4RBL8, ADT-12UX4RBL8, ADT-18UX4RCL8

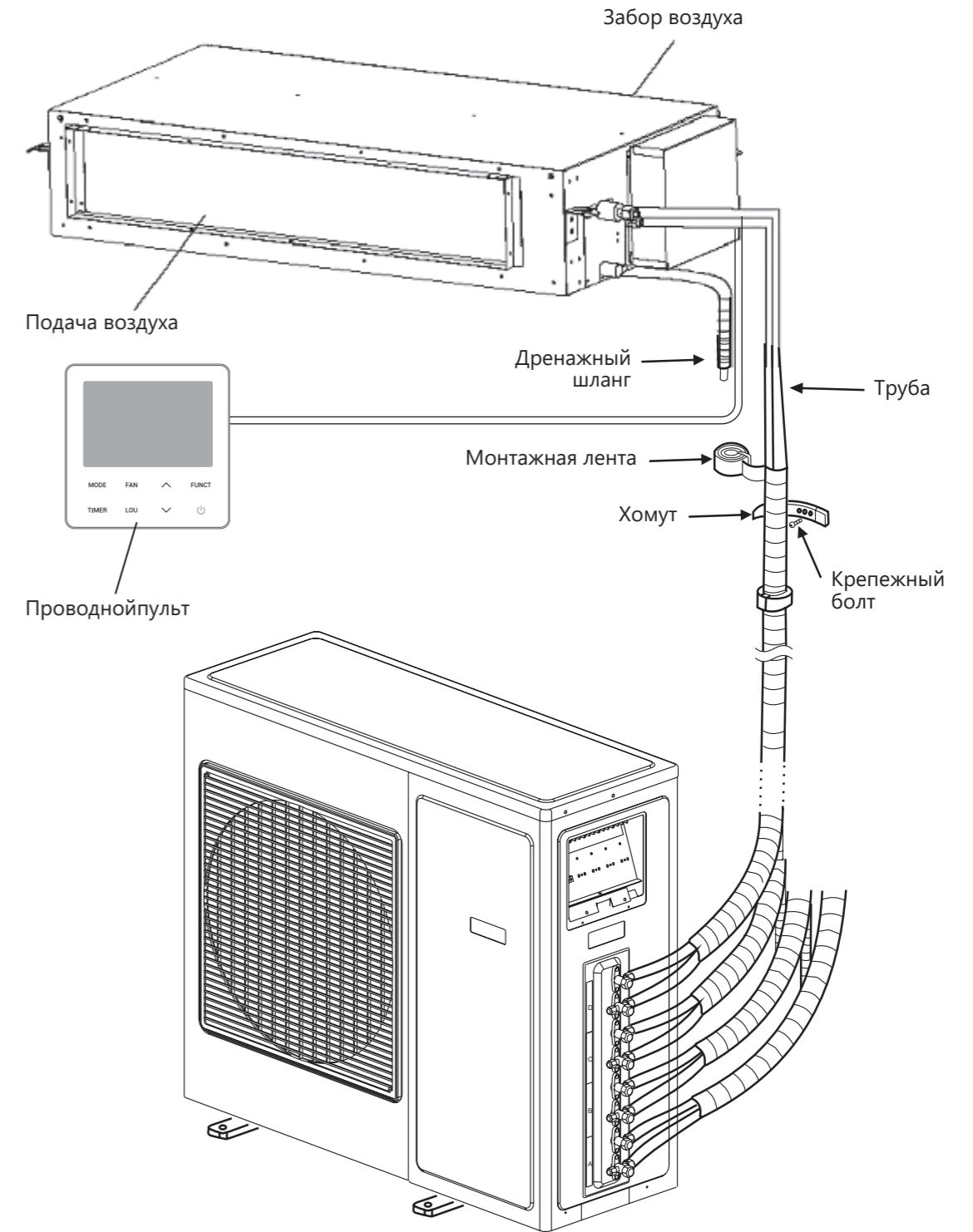

Примечание: изображение прибора на схемах может отличаться от реального.

Схема прибора и его составных частей

Внутренние блоки кассетного типа **MULTI EU DC Inverter**
ACT-12UR4RCC8, ACT-18UR4RCC8, ACT-24UR4RJC8

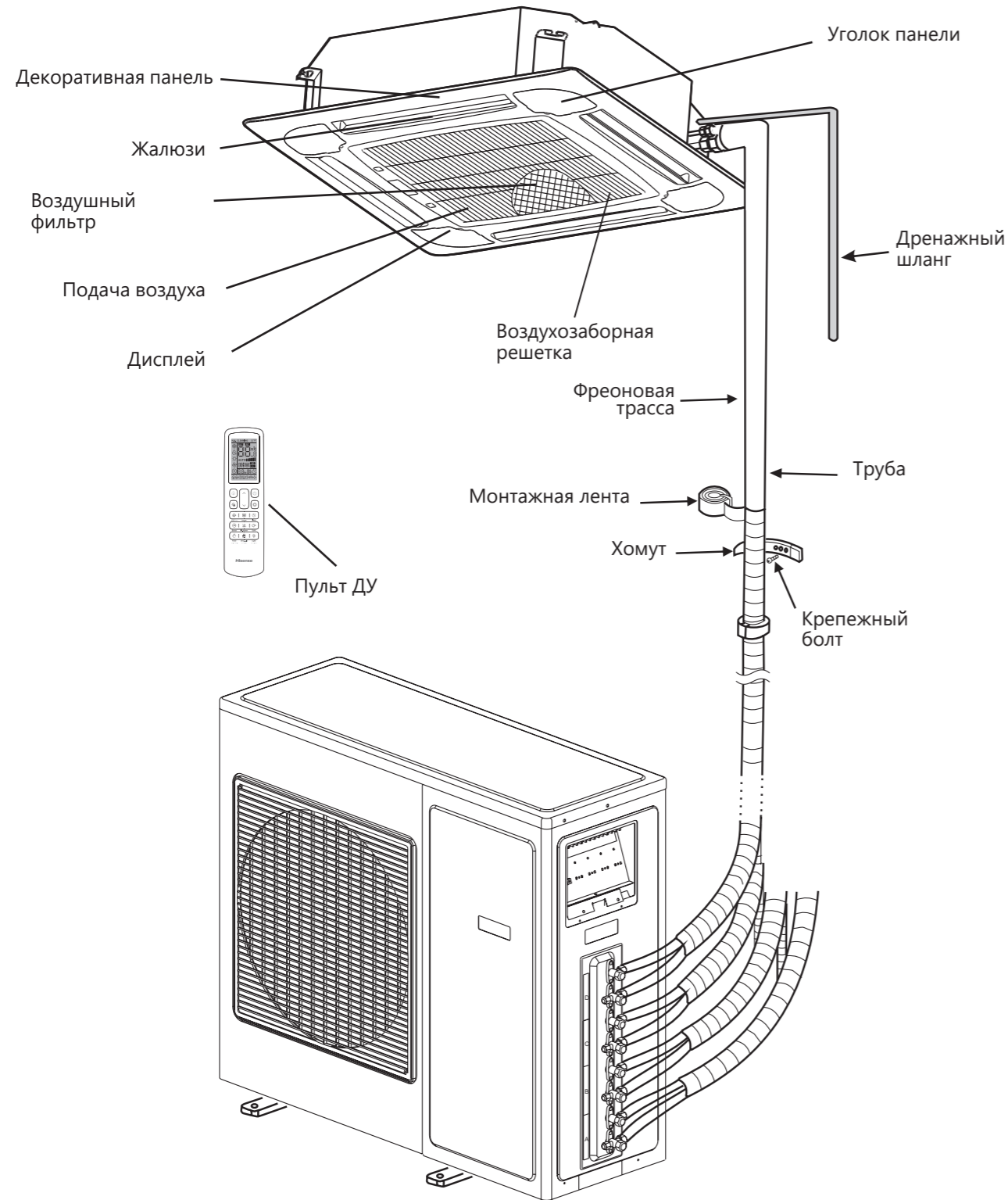

Примечание: изображение прибора на схемах может отличаться от реального.

Схема прибора и его составных частей

Внутренние блоки консольного типа
AKT-09UR4RK8, AKT-12UR4RK8



Схема прибора и его составных частей

Внутренние блоки консольного типа **MULTI EU DC Inverter**
AKT-09UR4RK8, AKT-12UR4RK8

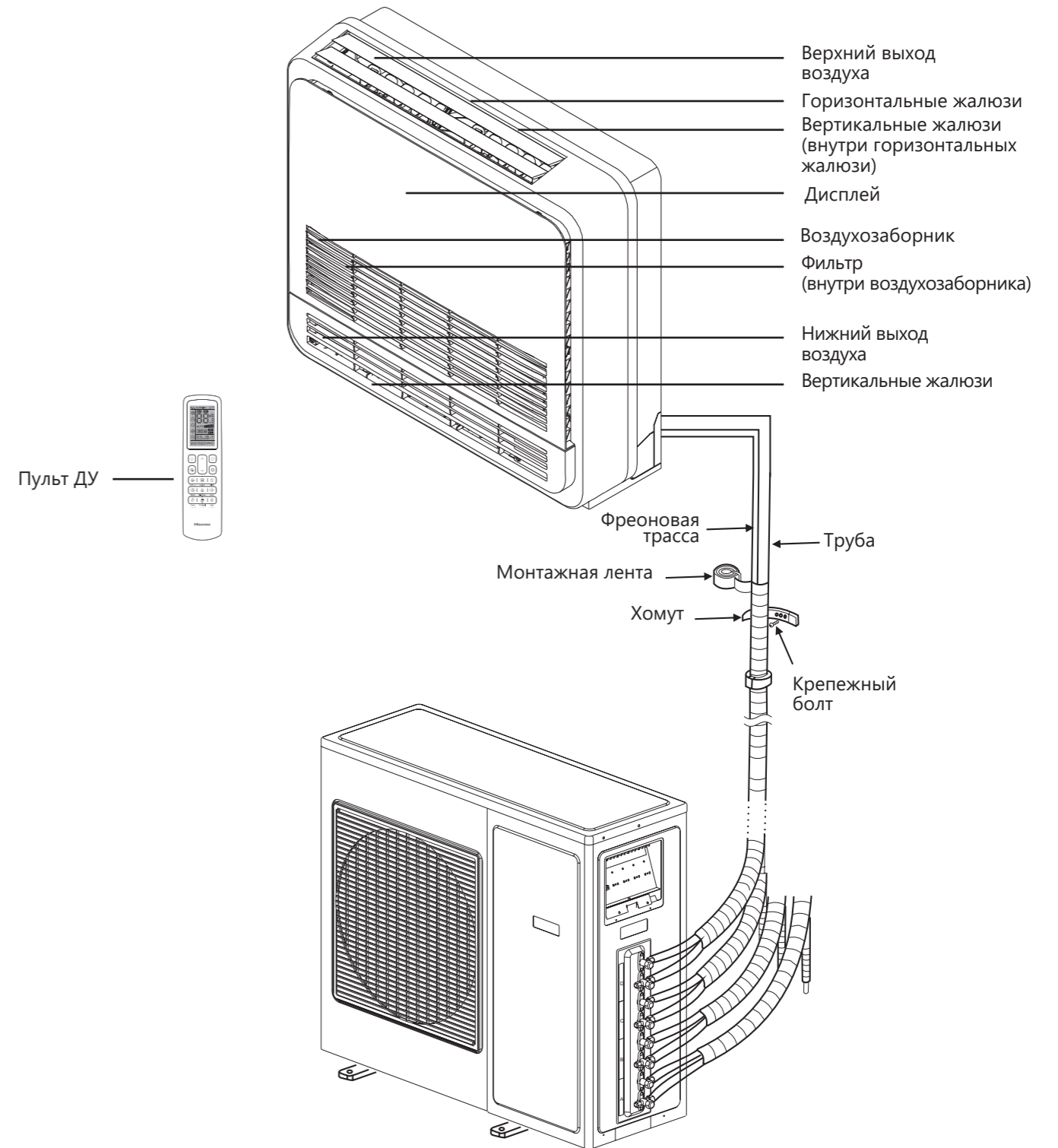
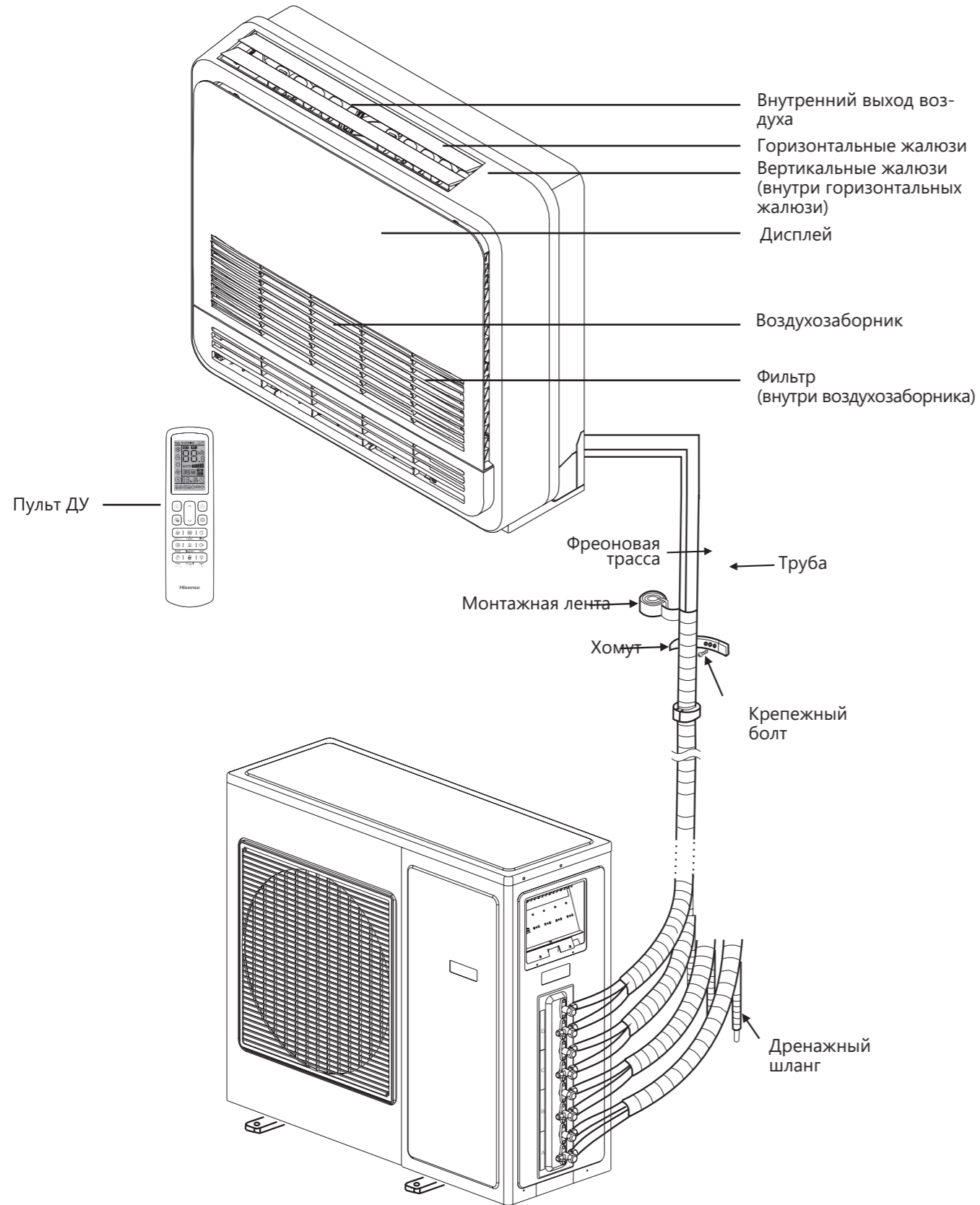

Способ установки внутреннего блока консольного типа

Описание дисплея внутреннего блока

Дисплей внутреннего блока

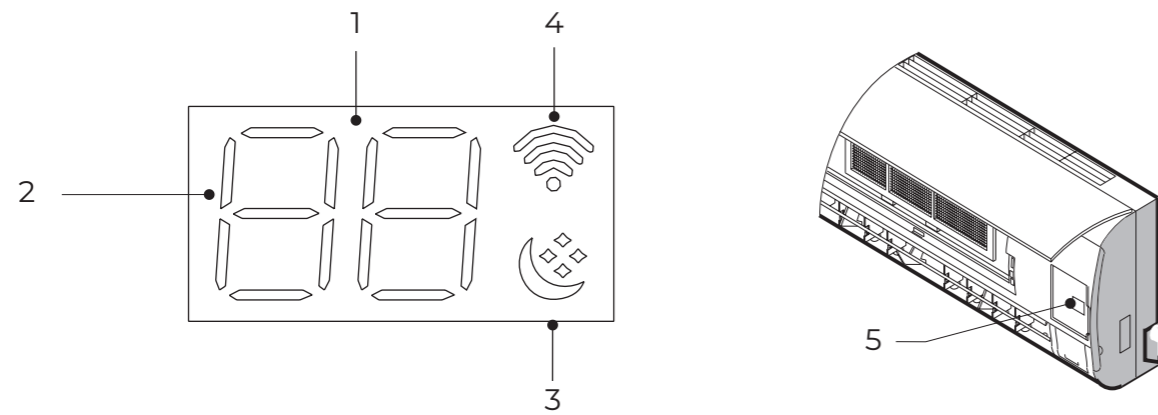

- 1 Индикатор температуры
- 2 ИК-приемник сигнала с пульта ДУ
- 3 Индикатор ночного режима работы
- 4 Умный индикатор Wi-Fi. Загорается при включенном Wi-Fi
- 5 Панель аварийного включения/выключения без пульта ДУ (включение/выключение кондиционера, сброс индикации загрязненного фильтра после замены фильтра)

Описание дисплея внутреннего блока

Внутренние блоки кассетного типа MULTI EU DC Inverter
ACT-12UR4RCC8, ACT-18UR4RCC8, ACT-24UR4RJC8

- 1. ИК-приемник сигнала: предназначен для приема сигнала от ИК-пульта.
- 2. Индикатор работы таймера.
- 3. Индикатор загрязнения фильтра.
- 4. Кнопка аварийного включения/выключения блока без пульта ДУ.
- 5. Индикатор режима разморозки.

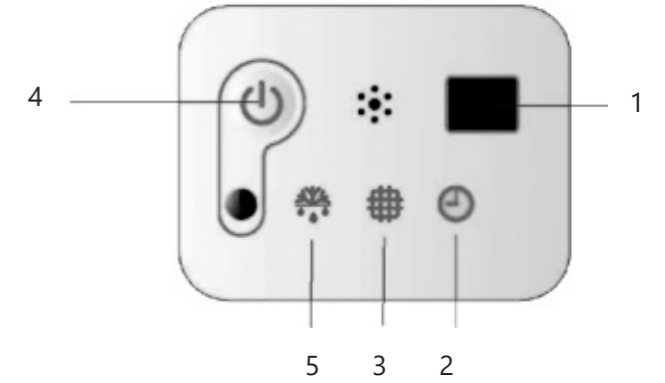

Внутренние блоки напольного-потолочного типа MULTI EU DC Inverter
AVT-24UR4RB8

- 1. Индикатор загрязнения фильтра: загорается, когда необходимо осуществить очистку или замену воздушного фильтра (Цвет — желтый).
- 2. Индикатор работы таймера: загорается при активации работы по таймеру. (Цвет — зеленый).
- 3. Кнопка аварийного включения/выключения блока без пульта ДУ. Сброс индикации загрязнения фильтра.
- 4. Индикатор работы блока: при работе блока горит. Отключается в режиме SLEEP.
- 5. ИК-приемник сигнала: предназначен для приема сигнала от ИК-пульта.

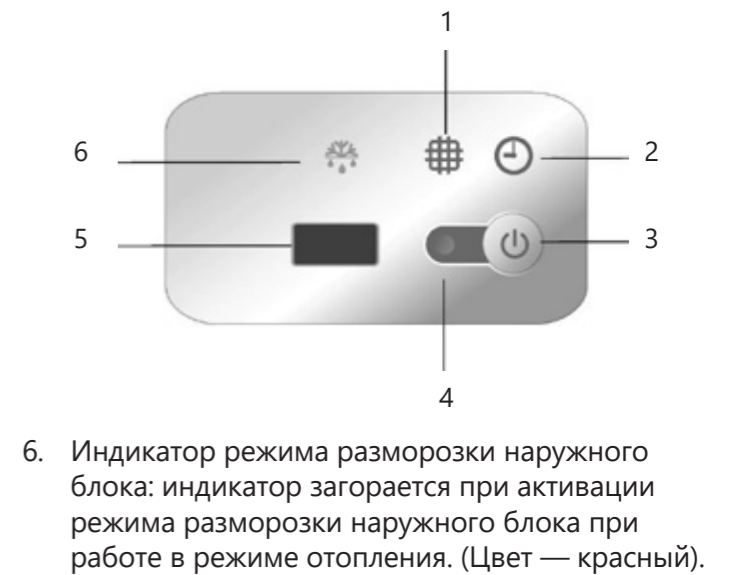

- 6. Индикатор режима разморозки наружного блока: индикатор загорается при активации режима разморозки наружного блока при работе в режиме отопления. (Цвет — красный).

Комплектация

Внутренние блоки настенного типа VIBE PRO CHAMPAGNE MULTI EU DC Inverter

- Крепление для монтажа на стену (для внутреннего блока)
- Пульт ДУ
- Инструкция (руководство пользователя)
- Гарантийный талон

Дополнительные принадлежности:

- UHD — фильтр (ULTRA Hi Density)
- Фотокаталитический фильтр
- Фильтр Silver Ion

Внутренние блоки настенного типа VIBE PRO CARBON MULTI EU DC Inverter

- Крепление для монтажа на стену (для внутреннего блока)
- Пульт ДУ
- Инструкция (руководство пользователя)
- Гарантийный талон

Дополнительные принадлежности:

- UHD – фильтр (ULTRA Hi Density)
- Фотокаталитический фильтр
- Фильтр Silver Ion

Внутренние блоки настенного типа SENSATION PRO MULTI Superior DC Inverter/ SENSATION PRO CARBON MULTI Superior DC Inverter

- Крепление для монтажа на стену (для внутреннего блока)
- Пульт ДУ
- Инструкция (руководство пользователя)
- Гарантийный талон

Дополнительные принадлежности:

- UHD — фильтр (ULTRA Hi Density)
- Фотокаталитический фильтр
- Фильтр Silver Ion
- Cold Plasma Ion Generator — плазменная очистка воздуха

Комплектация

Внутренние блоки настенного типа ZOOM MULTI EU DC Inverter

- Крепление для монтажа на стену (для внутреннего блока)
- Пульт ДУ
- Инструкция (руководство пользователя)
- Гарантийный талон

Дополнительные принадлежности:

- Фотокаталитический фильтр
- Фильтр Silver Ion
- UHD — фильтр (ULTRA Hi Density)

Внутренние блоки настенного типа VISION PRO 2.0 MULTI Superior DC Inverter/ VISION PRO 2.0 CARBON MULTI Superior DC Inverter

- Крепление для монтажа на стену (для внутреннего блока)
- Пульт ДУ
- Инструкция (руководство пользователя)
- Гарантийный талон

Дополнительные принадлежности:

- UHD — фильтр (ULTRA Hi Density)
- Фотокаталитический фильтр
- Фильтр Silver Ion
- Cold Plasma Ion Generator — плазменная очистка воздуха

Внутренние блоки настенного типа VIBE PRO SILVER MULTI EU DC Inverter

- Крепление для монтажа на стену (для внутреннего блока)
- Пульт ДУ
- Инструкция (руководство пользователя)

Дополнительные принадлежности:

- Фотокаталитический фильтр
- UHD — фильтр (ULTRA Hi Density)

Внутренние блоки канального типа MULTI EU DC Inverter

- Гарантийный талон
- Проводной пульт ДУ
- Руководство по эксплуатации
- Воздушный фильтр

Внутренние блоки кассетного типа MULTI EU DC Inverter

- Гарантийный талон
- Декоративная панель
- Беспроводной ИК-пульт
- Руководство по эксплуатации

Комплектация

Внутренние блоки напольно-потолочного типа MULTI EU DC Inverter

- Гарантийный талон
- Беспроводной ИК-пульт
- Руководство по эксплуатации

Внутренний блок консольного типа MULTI EU DC Inverter

- Инструкция (руководство пользователя)
- Гарантийный талон
- Пульт ДУ
- Монтажная пластина для настенной установки(для внутреннего блока)
- Воздушный фильтр

UHD — фильтр

Фильтр высокой очистки нового поколения. Удаляет более 90 % пыли и других частиц из воздуха в помещении.

Silver Ion фильтр

Воздушный поток, проходя через данный фильтр, очищается с помощью ионов серебра, которые способны предотвращать появление микробов и бактерий.

Фотокалитический фильтр

Эффективно разрушают молекулы химических соединений, запахов, а также вирусы, бактерии, споры грибов и других загрязнителей органического происхождения.

Cold Plasma Ion Generator

Плазменная очистка воздуха убивает вирусы и нейтрализует токсичные вещества, предотвращает распространение инфекционных заболеваний, удаляет пыль и неприятные запахи.

Общие требования к установке

Требования по установке внутренних блоков

- Устанавливайте внутренний блок вдали от нагревательных приборов, источников пара или горючих газов.
- Выберите место, где ничего не будет препятствовать входящему и исходящему потокам воздуха из внутреннего блока.
- Убедитесь, что конденсат от внутреннего блока будет отводиться полностью и беспрепятственно. Также убедитесь в надёжности и герметичности всех соединений отвода конденсата. Проверьте что все трубы надёжно теплоизолированы.
- Трубопровод отвода конденсата должен быть проложен с наклоном, обеспечивающим удаление конденсата самотеком (при условии, если не используются специализированные дренажные помпы, иначе следуйте рекомендациям в инструкции к дренажной помпе).
- Убедитесь, что блок полностью выровнен. Неправильная установка может привести к обратному сливу дренажа по дренажной трубе в блок или утечке конденсата.
- Если блок наклонён против направления потоков конденсата (сторона дренажной трубы под-

- нята), датчик может работать со сбоями и может появиться утечка конденсата.
- При установке блока, если дюбели были встроены заранее, убедитесь, что они не ослабли из-за усадки бетона.
- Убедитесь, что применяемые крепежные шпильки выдержат вес внутреннего блока.
- Не устанавливайте внутренний блок над входом в помещение.
- Определите и запомните место прохождения скрытой проводки, чтобы не повредить её при монтаже.
- Минимальная длина трубопровода хладагента составляет 3 или 4 метра (в зависимости от модели кондиционера). Это ограничение необходимо для снижения вибрации и шума.
- При изменении длины трубопровода свыше номинальной (стандартной), скорректируйте количество хладагента в холодильном контуре в соответствии с рекомендациями.
- При установке внутреннего блока убедитесь, что соблюдаются требования по минимальным расстояниям до препятствий (см. рисунок).

Для блоков канального типа

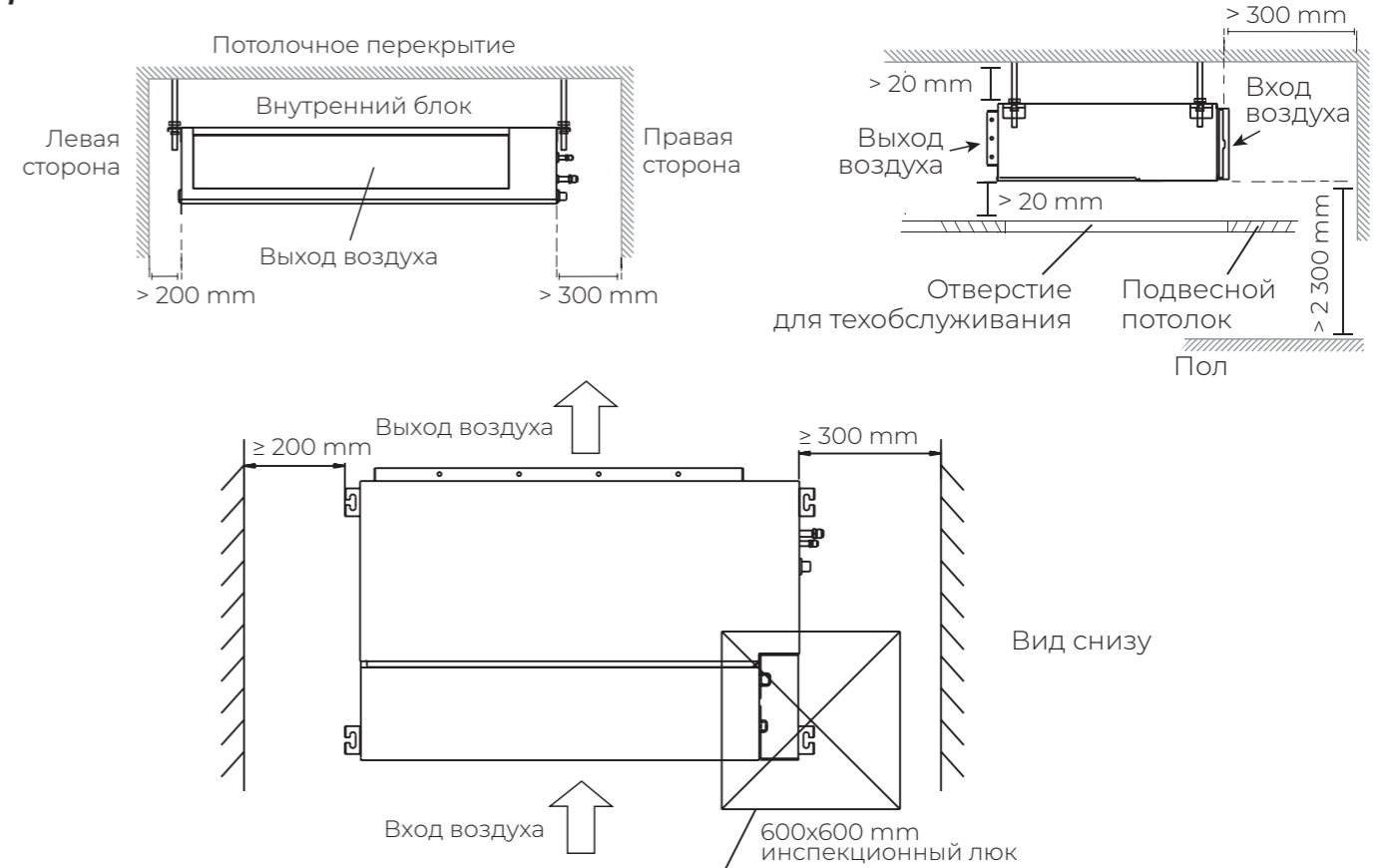

Общие требования к установке

Для блоков настенного типа



Для блоков консольного типа

Открытая установка

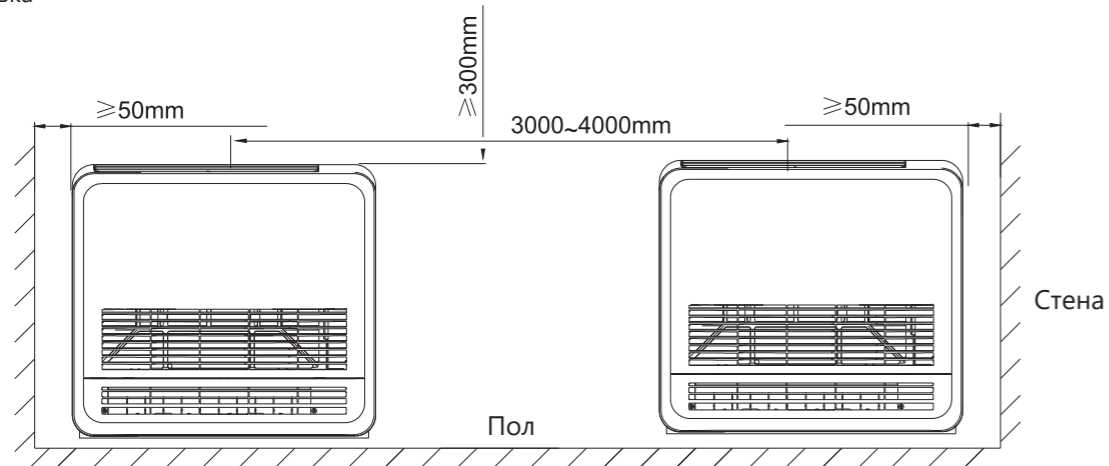

Внутренний блок консольного типа может быть установлен в любом из трех стилей, показанных ниже:

На стене		На половину утопленный в стену	В стене
Установка на пол	Настенная установка		

Общие требования к установке

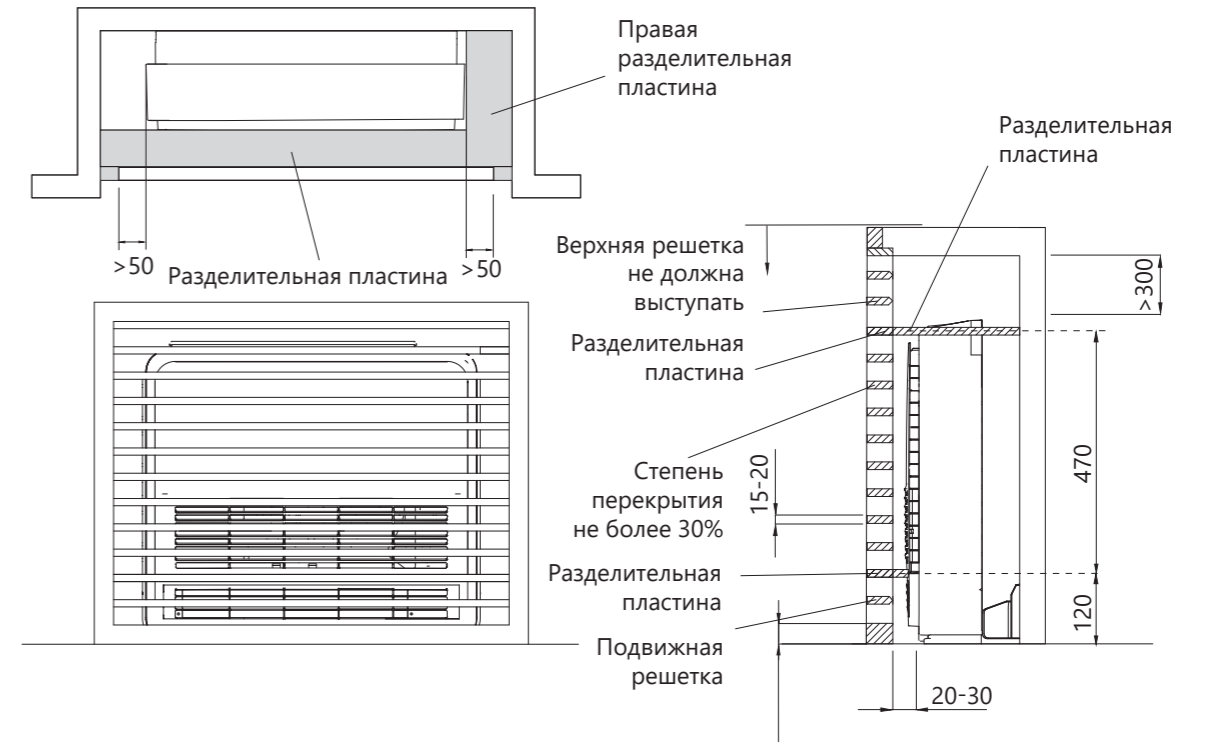

- 1) Обеспечьте достаточное расстояние между блоком и нишей, чтобы минимизировать влияние на выходящий воздушный поток
- 2) Изготовьте и поместите разделительную пластину (не входит в комплект поставки) между секциями забора и выхода воздуха
- 3) Изготовьте и поместите разделительную пластину (не входит в комплект поставки) с правой стороны блока.
- 4) С помощью DIP-переключателей (см. раздел «Изменение направления подачи воздуха на внутренних блоках консольного типа») измените сторону подачи воздуха в режиме охлаждения и нагрева на верхнюю
- 5) Предусмотрите подвижность решетки на выходе воздуха внутреннего блока для изменения направления потока воздуха в режиме охлаждения/нагрева
- 6) Декоративная решетка должна обеспечивать перекрытие не более 30 % пространства.

ВНИМАНИЕ! Невыполнение п. 4 примечаний может привести к поломке оборудования или повреждению имущества конденсатом.

Для блоков кассетного типа

Скрытая установка

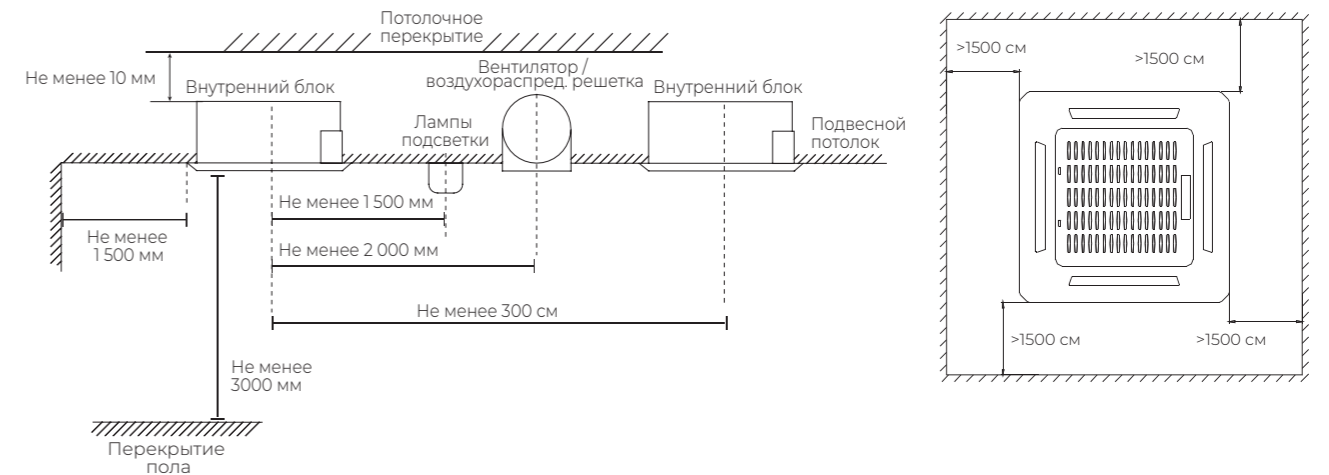

Общие требования к установке

Для блоков напольно-потолочного типа

Потолочное положение

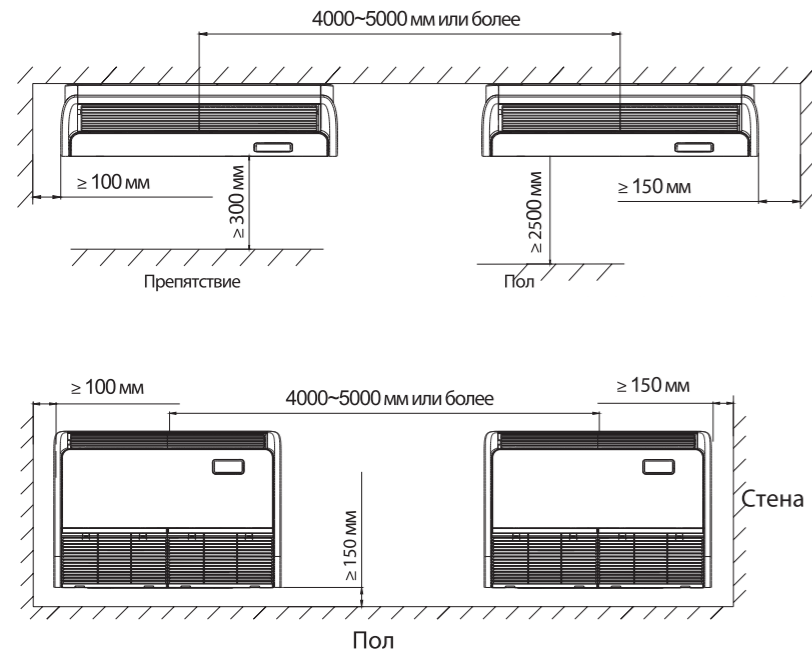

Напольное положение

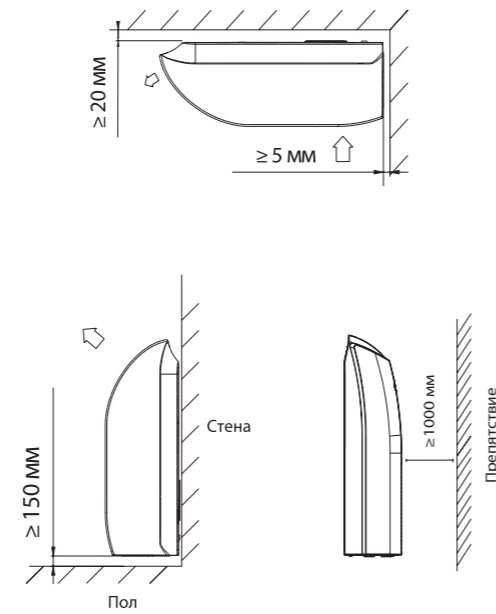

Общие требования к установке

Изменение стороны забора воздуха (внутренние блоки канального типа)

При необходимости, вы можете изменить сторону забора воздуха (только для внутренних блоков канального типа) — с задней на нижнюю или наоборот.

Для этого:

- Открутите крепежные элементы фланца с текущего направления забора воздуха;
- Открутите блокирующую панель с нового направления забора воздуха;
- Поменяйте их местами. При необходимости, согните блокирующую панель по пунктирной линии (только для некоторых моделей).

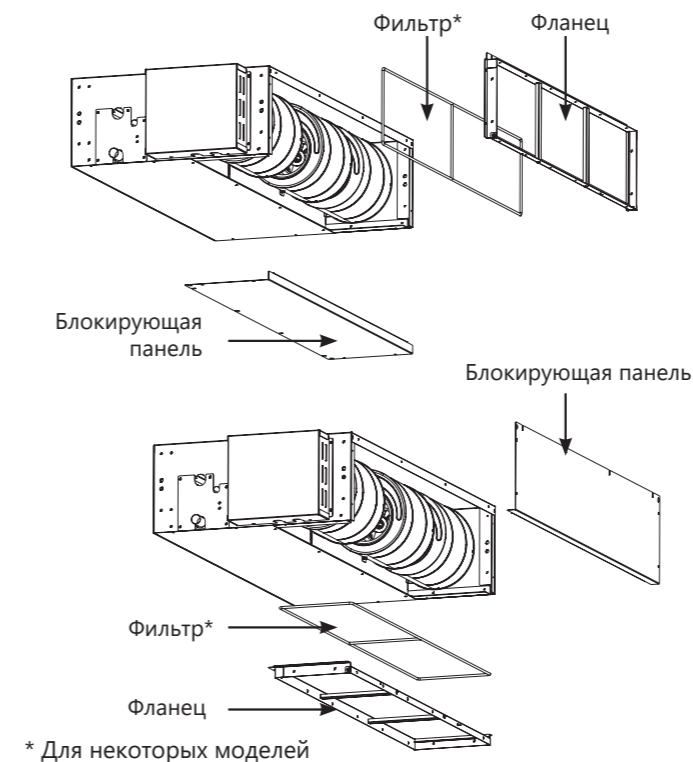

Рекомендации по подключению воздуховодов:

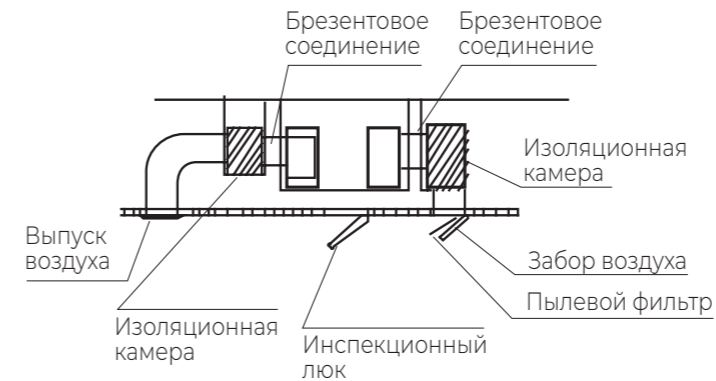

Примечание: Данная схема приведена только для ознакомления только для блоков канального типа

Изменение направления подачи воздуха на внутренних блоках консольного типа:

Для изменения направления подачи воздуха на внутренних блоках консольного типа измените положение DIP-переключателя:

- 1) Снимите переднюю решетку;
- 2) Измените положение DIP-переключателя на необходимое

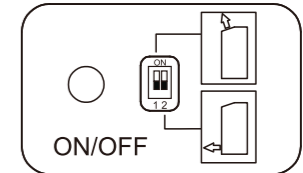

Положение DIP-переключателя	Направление потока воздуха	
	Охлаждение	Нагрев

Примечание: внутренний блок будет автоматически менять направление воздуха в зависимости от настройки.

Запрещается устанавливать внутренние блоки мульти сплит-систем в следующих местах:

- В местах, в которых присутствуют минеральные или пищевые масла (или их пары), например, на кухнях или в технических помещениях.
- В условиях присутствия вызывающих коррозию газов, например, сернистых.
- В условиях сильных колебаний напряжения в сети (на промышленных предприятиях).
- В автомобильном транспорте или на водном транспорте.
- В местах, где присутствуют сильные электромагнитные поля.
- В местах, где имеются горючие газы или материалы.
- В местах, где имеются пары кислот и щелочей, а также в других особых условиях.
- В местах, где в окружающем воздухе присутствует большое количество взвешенных механических частиц

Общие требования к установке

Внутренние блоки настенного типа VIBE PRO CARBON MULTI EU DC Inverter, VIBE PRO CHAMPAGNE MULTI EU DC Inverter, VIBE PRO SILVER MULTI EU DC Inverter

AMS-09UW4RYCHB00(B), AMS-12UW4RWUHB00(B), AMS-09UW4RYCHD00(C), AMS-12UW4RWUHD00(C), AMS-09UW4RYCHD00(S), AMS-12UW4RWUHD00(S)

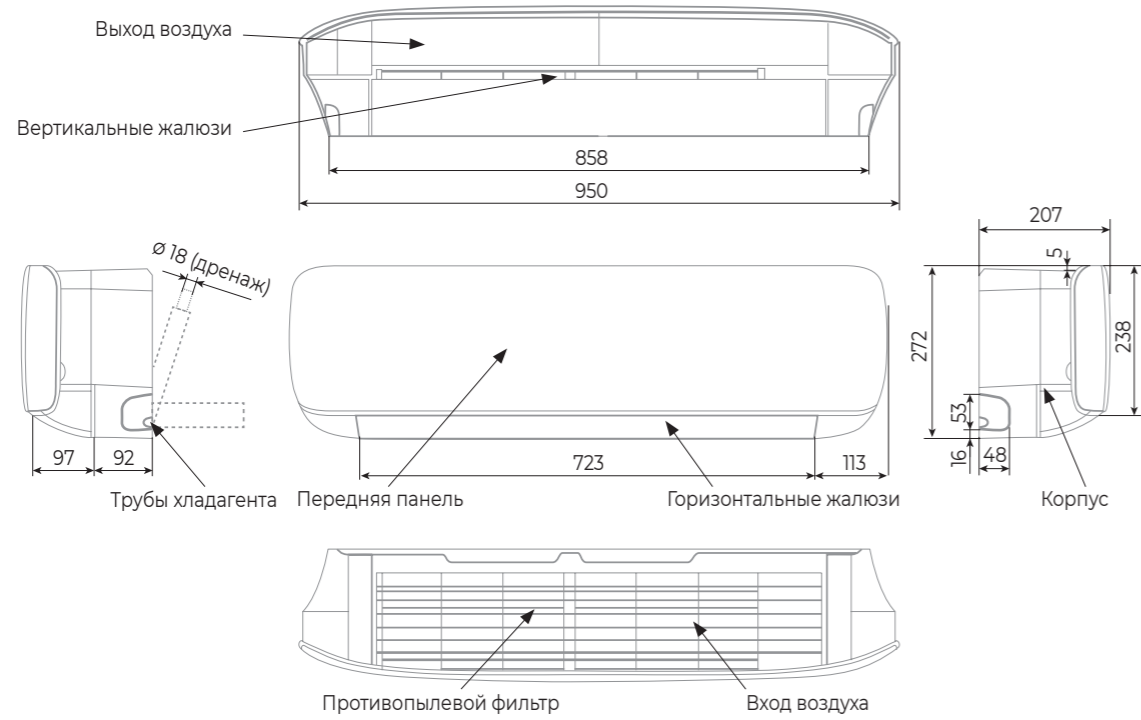

AMS-18UW4RXPB00(B), AMS-24UW4RFWHB00(B)

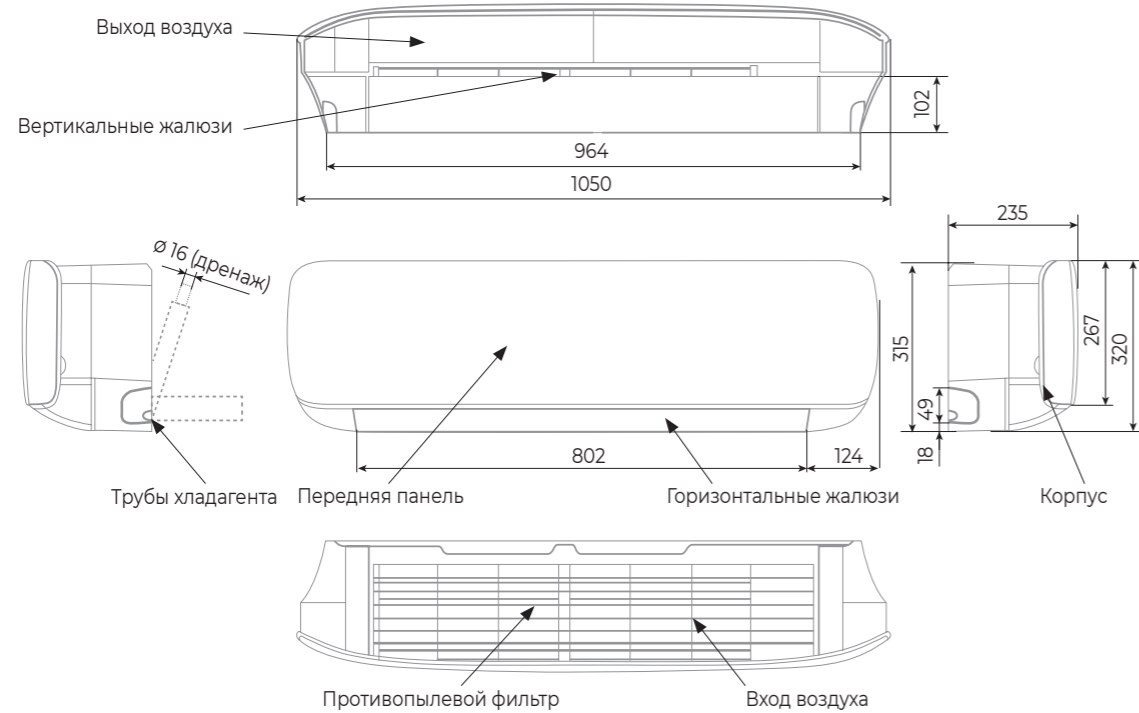

Общие требования к установке

Внутренние блоки настенного типа SENSATION PRO MULTI Superior DC Inverter/ SENSATION PRO CARBON MULTI Superior DC Inverter

AS-10UW4RWMQK00G, AS-13UW4RWMQK00G, AS-10UW4RWMQK00G(B), AS-13UW4RWMQK00G(B)

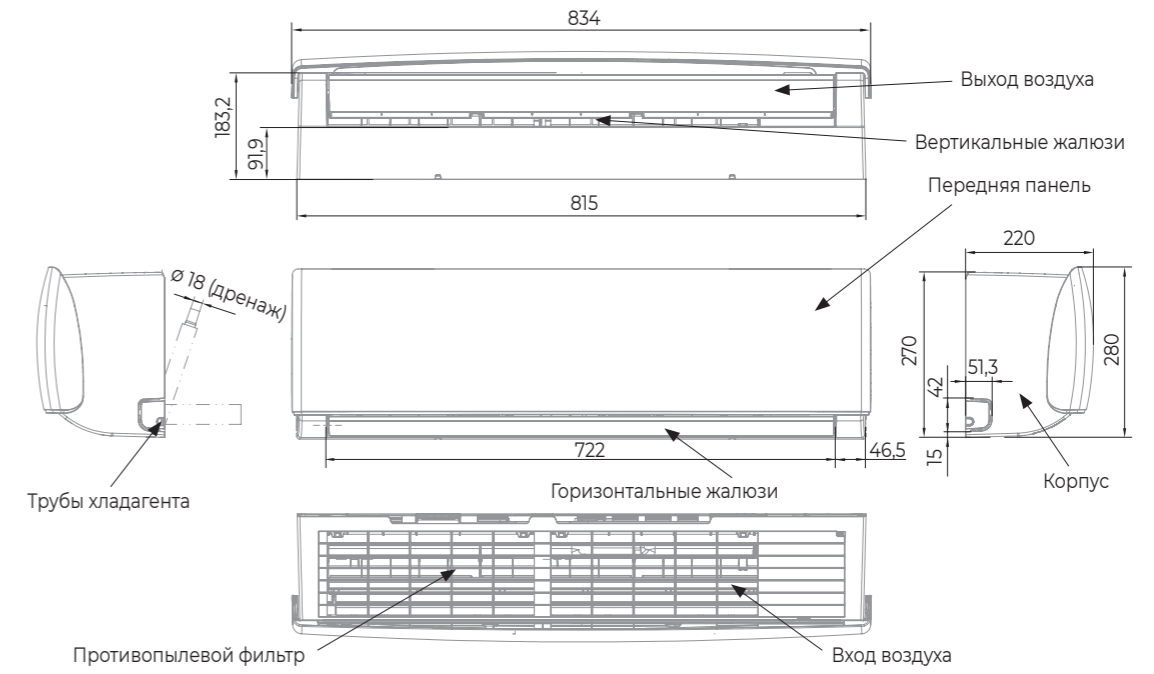

AS-18UW4RFMQK00G, AS-18UW4RFMQK00G(B)

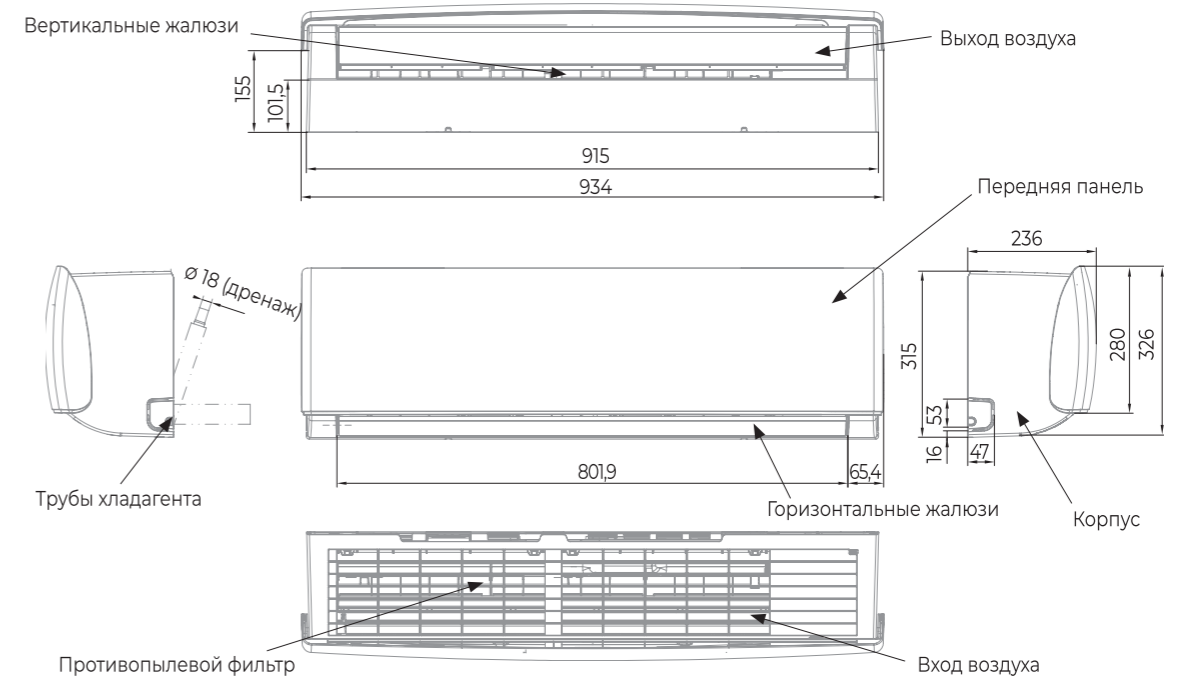

Общие требования к установке

Внутренние блоки консольного типа MULTI EU DC Inverter
 АКТ-09UR4RK8, АКТ-12UR4RK8

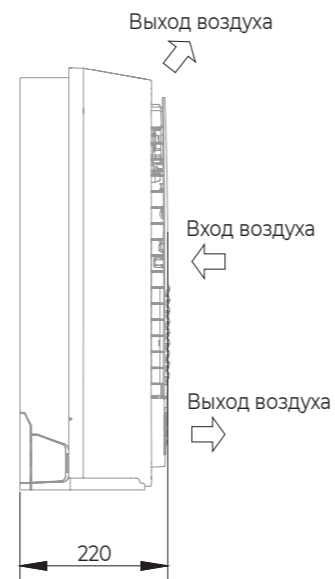
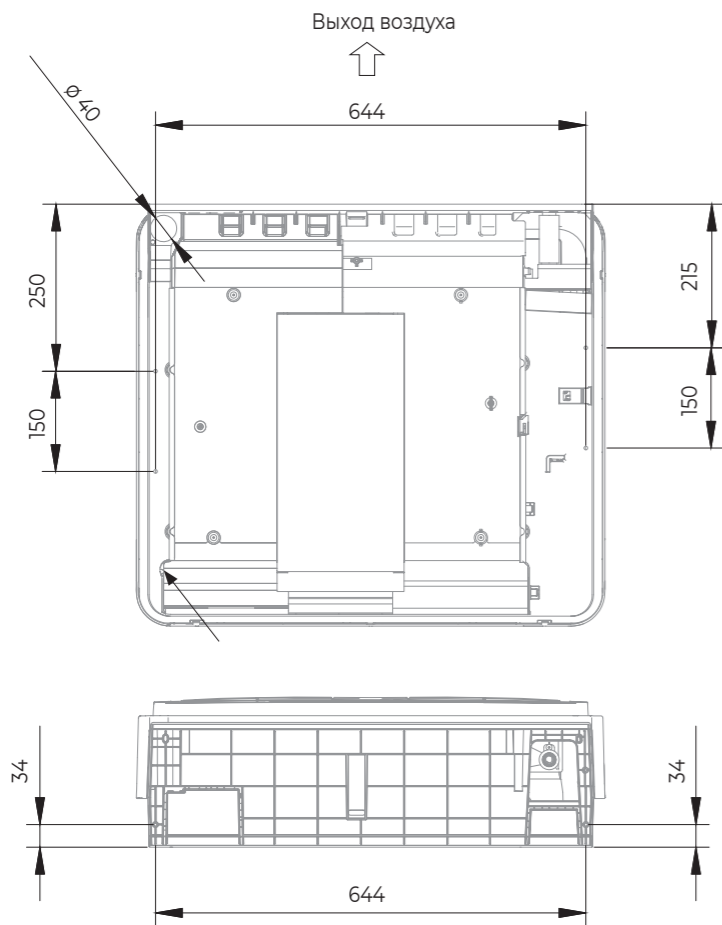
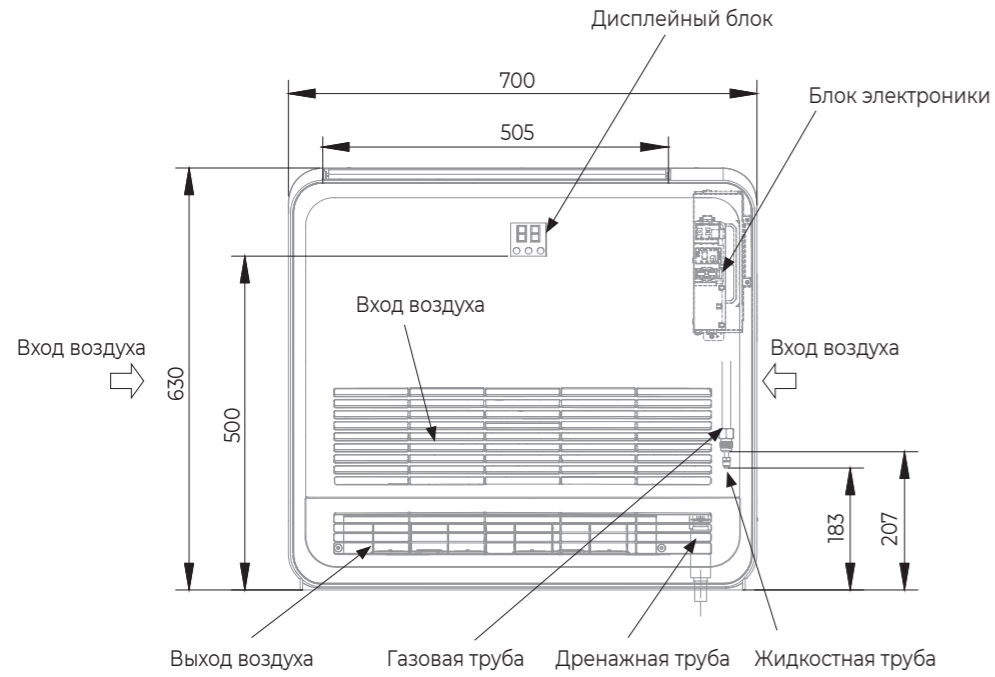

Общие требования к установке

Внутренние блоки кассетного типа MULTI EU DC Inverter
 АМС-12UX4SAA, АМС-18UX4SAA, АСТ-24UR4RJC8

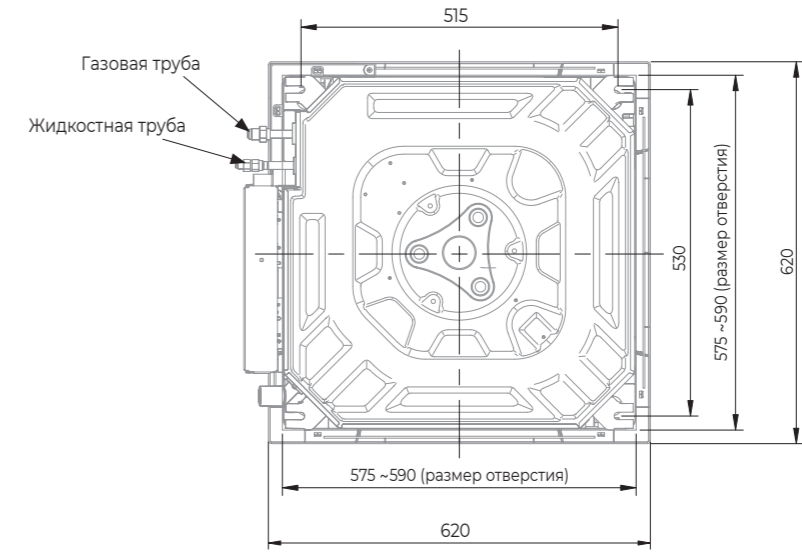

Общие требования к установке

Внутренние блоки канального типа MULTI EU DC Inverter
ADT-09UX4RBL8, ADT-12UX4RBL8

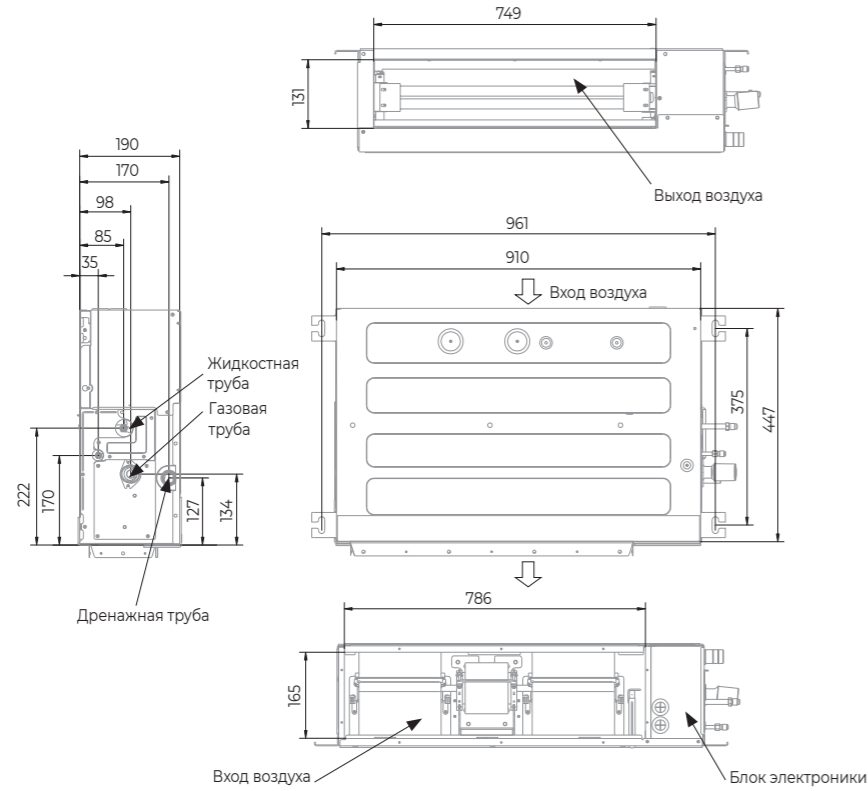

ADT-18UX4RCL8

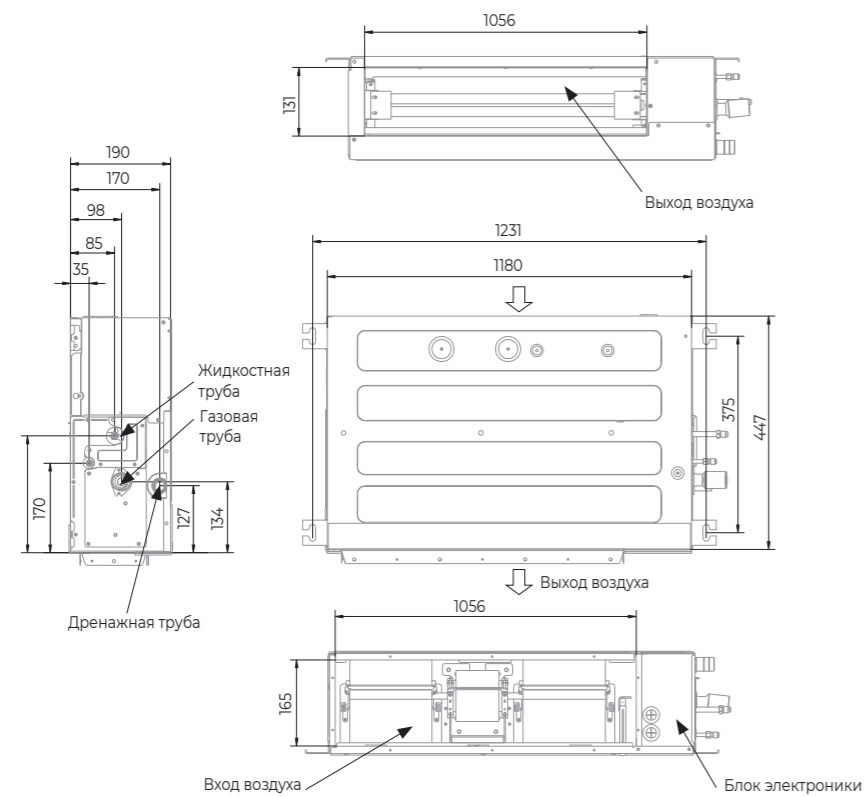

Общие требования к установке

Внутренние блоки напольно-потолочного типа MULTI EU DC Inverter
AVT-24UR4RB8

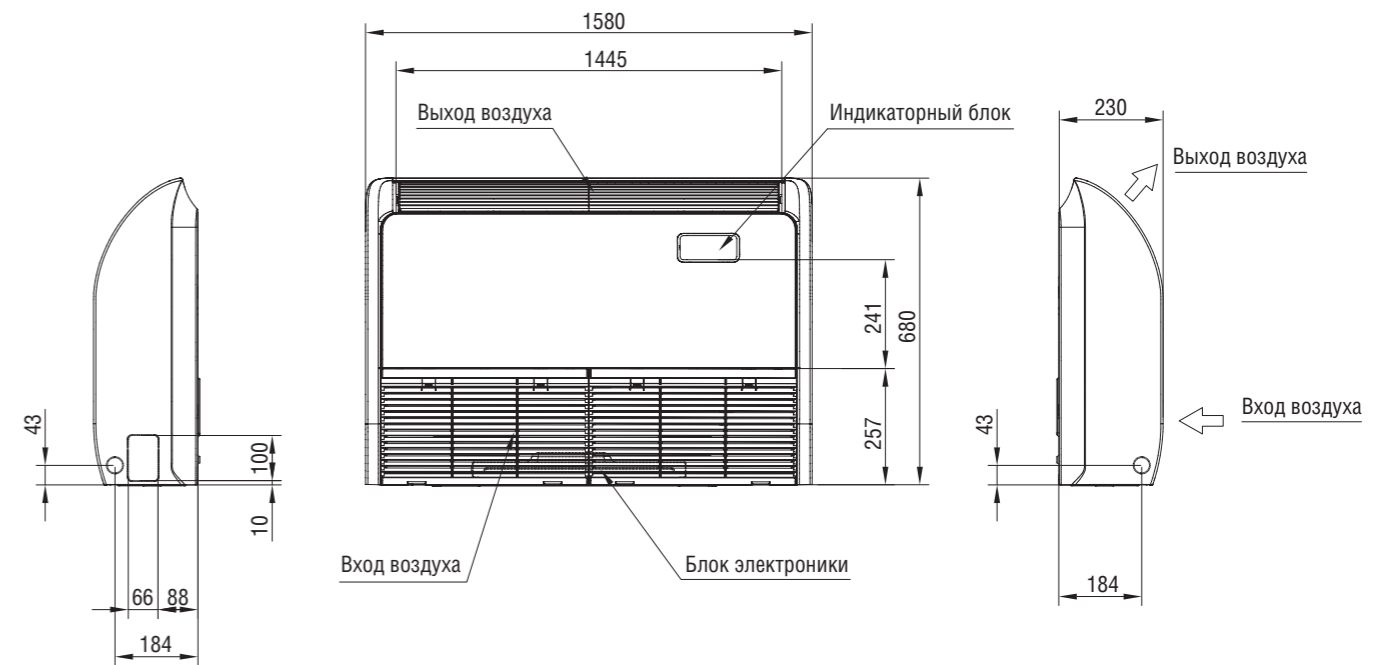
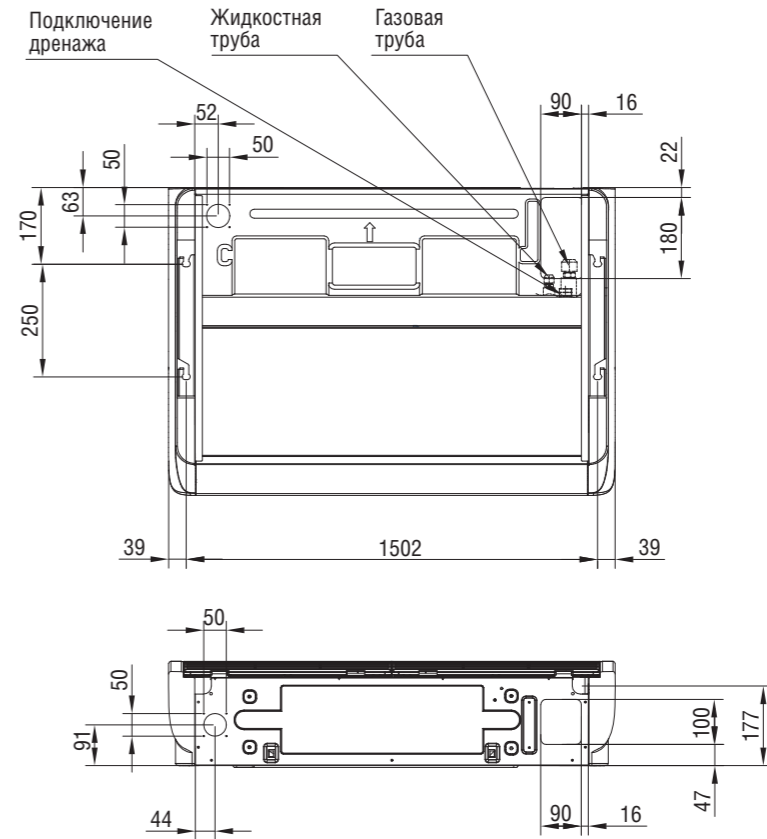

Модель	a	b	c
24	1285	1150	1207

Все размеры приведены в мм

Общие требования к установке

Графики расход-напор внутренних блоков канального типа

При выборе воздуховодов, руководствуйтесь следующими графиками расход-напор. Способ изменения напора канальных внутренних блоков см. в подразделе «Настройка параметров внутреннего блока» раздела «Описание проводного пульта».

L Низкая скорость **M** Средняя скорость **H** Высокая скорость

ADT-09UX4RBL8 / ADT-12UX4RBL8 (уставка 35 Па)

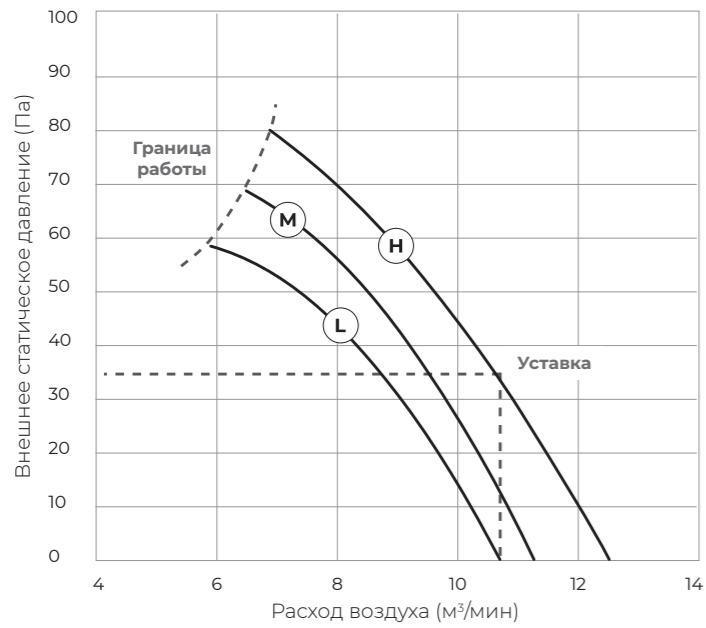

ADT-09UX4RBL8 / ADT-12UX4RBL8 (уставка 50 Па)

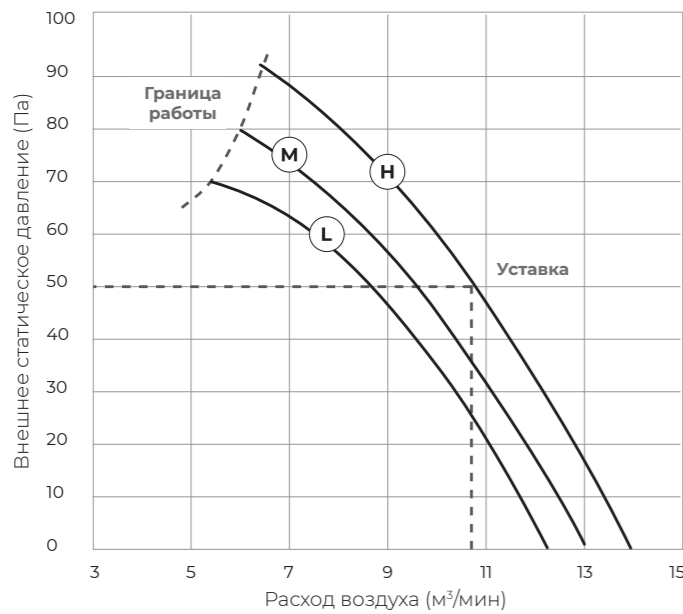

Общие требования к установке

L Низкая скорость **M** Средняя скорость **H** Высокая скорость

ADT-18UX4RCL8 (уставка 35 Па)

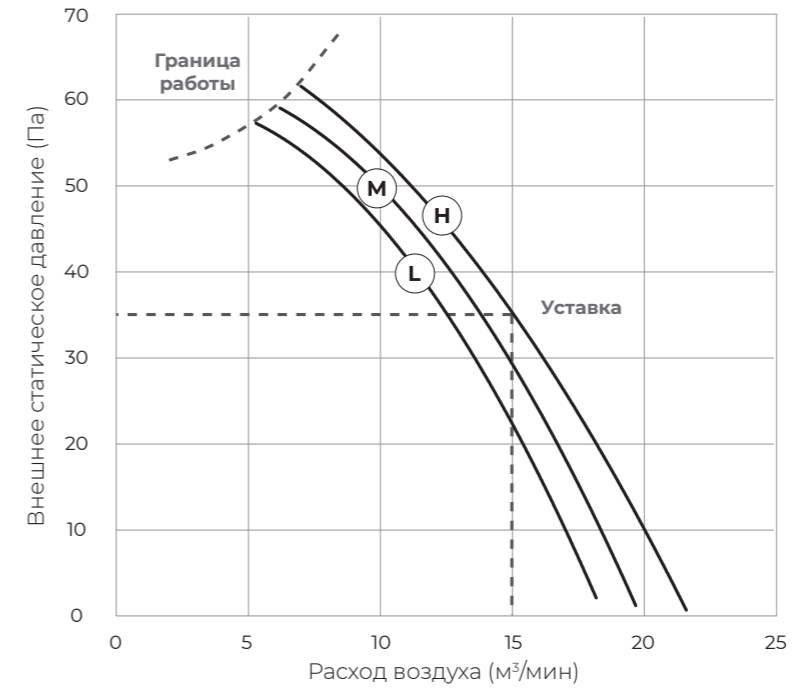

L Низкая скорость **M** Средняя скорость **H** Высокая скорость

ADT-18UX4RCL8 (уставка 50 Па)

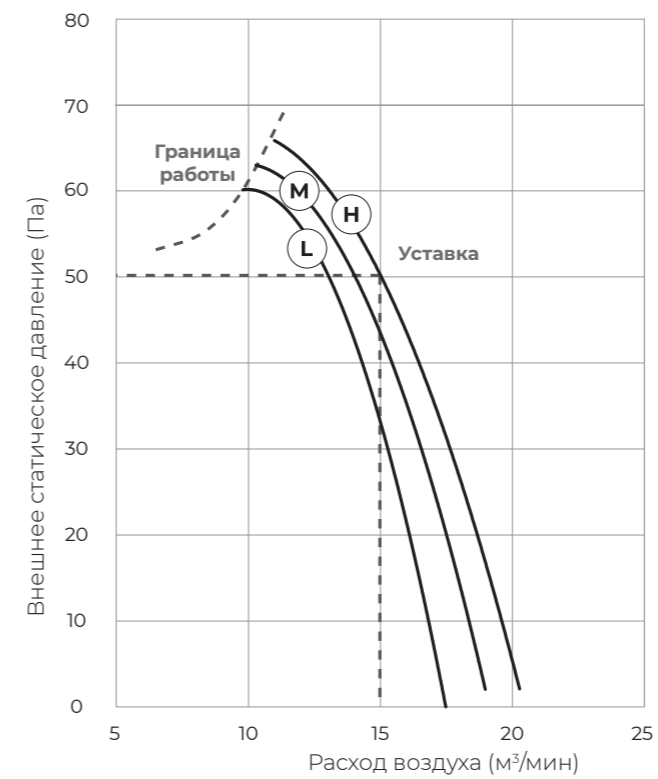

Общие требования к установке

Рекомендации по организации системы отвода дренажа от внутренних блоков канального типа

Подключение дренажного шланга ко внутреннему блоку

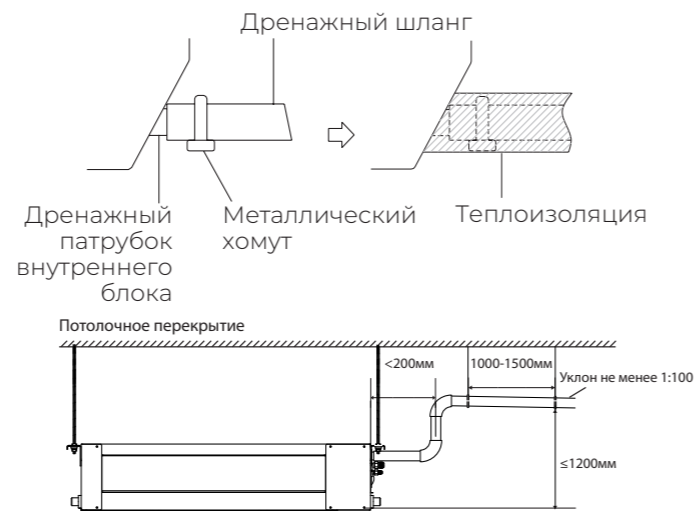

Прокладка дренажного шланга

Основная магистраль дренажного трубопровода в обязательном порядке должна быть проложена с уклоном не менее 1:100 (1 см высоты на 100 см длины).

Уклон 1:100

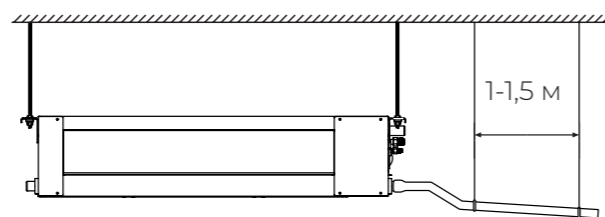
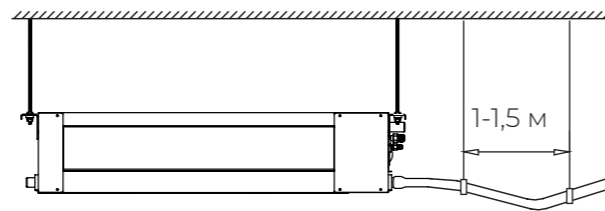

Установка блока без встроенной дренажной помпы

При прокладке дренажного трубопровода, не допускайте образования

- Подъемов и петель на основной длине трубопровода.
- Не опускайте конец дренажного трубопровода в воду.
- Выход дренажного трубопровода должен находиться как минимум в 5 см от уровня земли (для предотвращения его загрязнения и блокировки).

При подключении нескольких внутренних блоков к одной системе удаления дренажа, воспользуйтесь следующими рекомендациями.



Общие требования к установке

Рекомендации по организации системы отвода дренажа от внутренних блоков кассетного типа

Подключение дренажного шланга ко внутреннему блоку

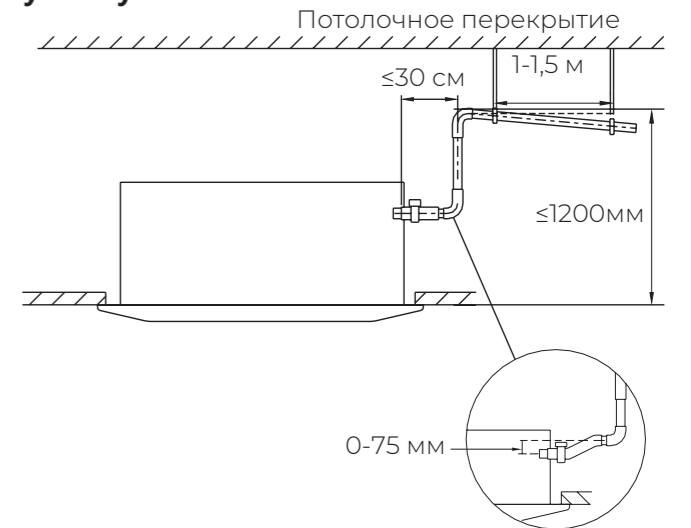
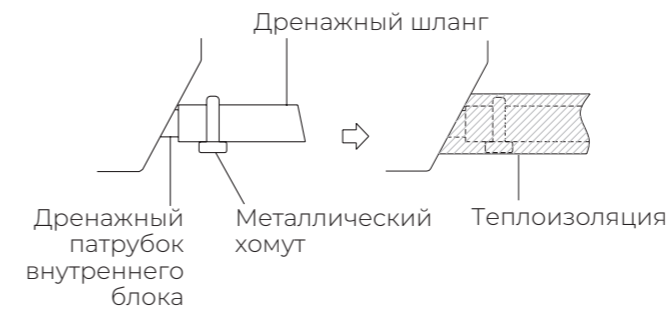

Прокладка дренажного шланга

Основная магистраль дренажного трубопровода в обязательном порядке должна быть проложена с уклоном не менее 1:100 (1 см высоты на 100 см длины).

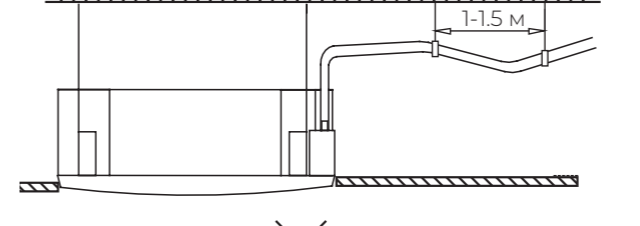
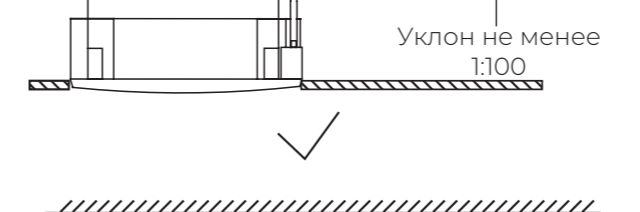
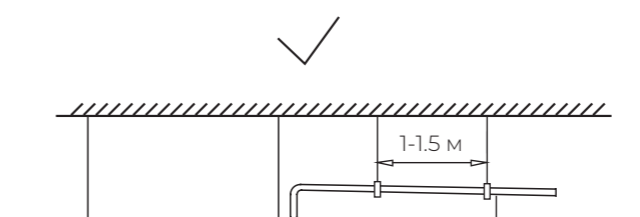
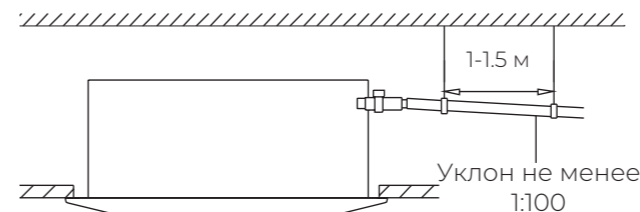

При прокладке дренажного трубопровода, не допускайте образования

- Подъемов и петель на основной длине трубопровода.
- Не опускайте конец дренажного трубопровода в воду.
- Выход дренажного трубопровода должен находиться как минимум в 5 см от уровня земли (для предотвращения его загрязнения и блокировки).

При подключении нескольких внутренних блоков к одной системе удаления дренажа, воспользуйтесь следующими рекомендациями.

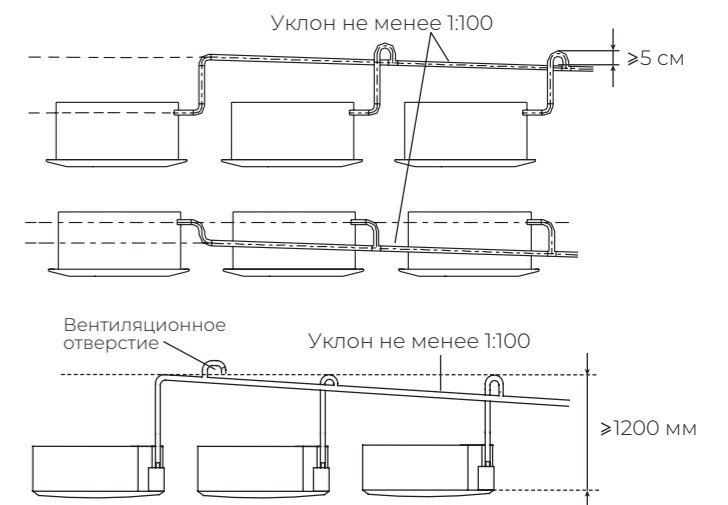

Общие требования к установке

Рекомендации по организации системы отвода дренажа от внутренних блоков
Подключение дренажного шланга ко внутренним блокам напольно-потолочного типа

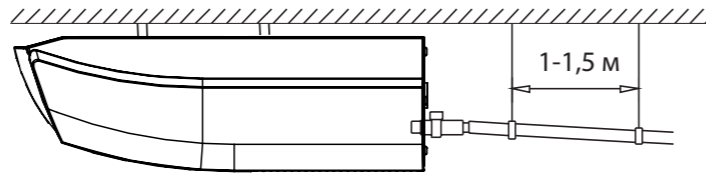
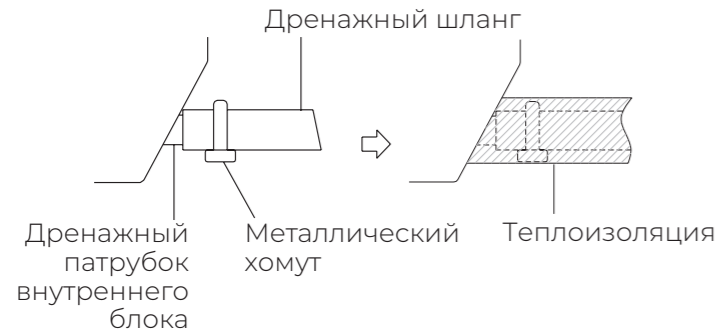

Прокладка дренажного шланга

Основная магистраль дренажного трубопровода в обязательном порядке должна быть проложена с уклоном не менее 1:100 (1 см высоты на 100 см длины).

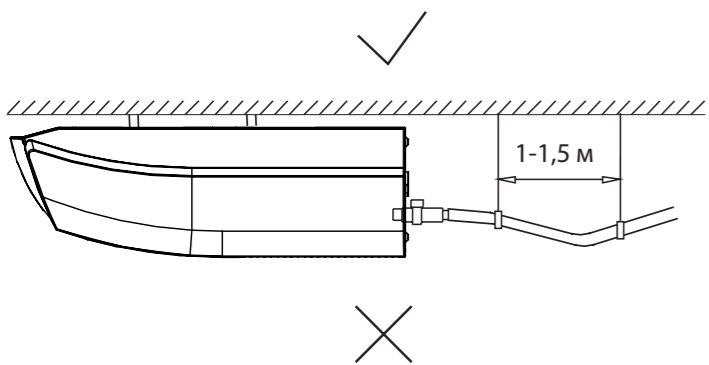
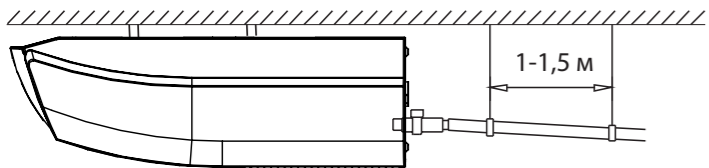

При прокладке дренажного трубопровода, не допускайте образования

- Подъемов и петель на основной длине трубопровода.
- Не опускайте конец дренажного трубопровода в воду.
- Выход дренажного трубопровода должен находиться как минимум в 5 см от уровня земли (для предотвращения его загрязнения и блокировки).

При подключении нескольких внутренних блоков к одной системе удаления дренажа, воспользуйтесь следующими рекомендациями.

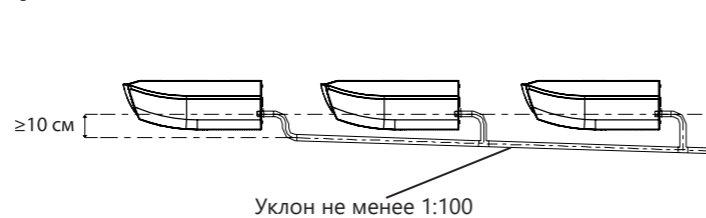

Общие требования к установке

Рекомендации по организации системы отвода дренажа от внутренних блоков настенного/консольного типа:

Основная магистраль дренажного трубопровода в обязательном порядке должна быть проложена с уклоном не менее 1:100 (1 см высоты на 100 см длины).

При прокладке дренажного трубопровода, не допускайте образования

- Подъемов и петель на основной длине трубопровода.
- Не опускайте конец дренажного трубопровода в воду.
- Выход дренажного трубопровода должен находиться как минимум в 5 см от уровня земли (для предотвращения его загрязнения и блокировки).

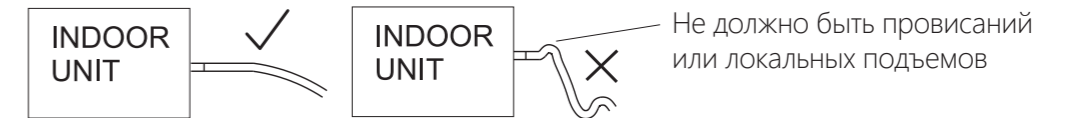

Требования по установке наружных блоков сплит-систем:

- Если над наружным блоком установлен навес, защищающий от солнца или дождя, убедитесь, что он не препятствует теплообмену конденсатора наружного блока.
- Не помещайте животных или растения под входящим или исходящим воздушным потоком от наружного блока.
- Наружный блок должен быть установлен выше уровня снежного покрова региона установки минимум на 15 см.
- Выбирайте место установки наружного блока, учитывая его вес, а также чтобы шум и вибрация были минимальными.
- Выбирайте место установки так, чтобы тёплый воздух от кондиционера и шум его работы не мешали окружающим.
- Устанавливайте наружный блок вдали от нагревательных приборов, источников тепла, пара или горючих газов.
- Убедитесь, что после установки наружный блок будет находиться строго в вертикальном положении. Не допускается перекос наружного блока при его работе.
- Если наружный блок устанавливается на крышу, убедитесь, что перепад высоты между внутренним и наружным блоком не превышает максимально допустимого значения (зависит от модели кондиционера).
- Убедитесь, что длина трассы между внутренним и наружным блоком не превышает максимально допустимого значения (зависит от модели кондиционера).
- Убедитесь, что структура перекрытий / фасада и креплений выдержит вес оборудования.
- Если наружный блок устанавливается на крышу или стену / фасад здания в труднодоступном месте, это может затруднить последующее сервисное обслуживание.
- При установке наружного блока убедитесь, что соблюдаются требования по минимальным расстояниям до препятствий (см. рисунок):

Минимальное расстояние до препятствий

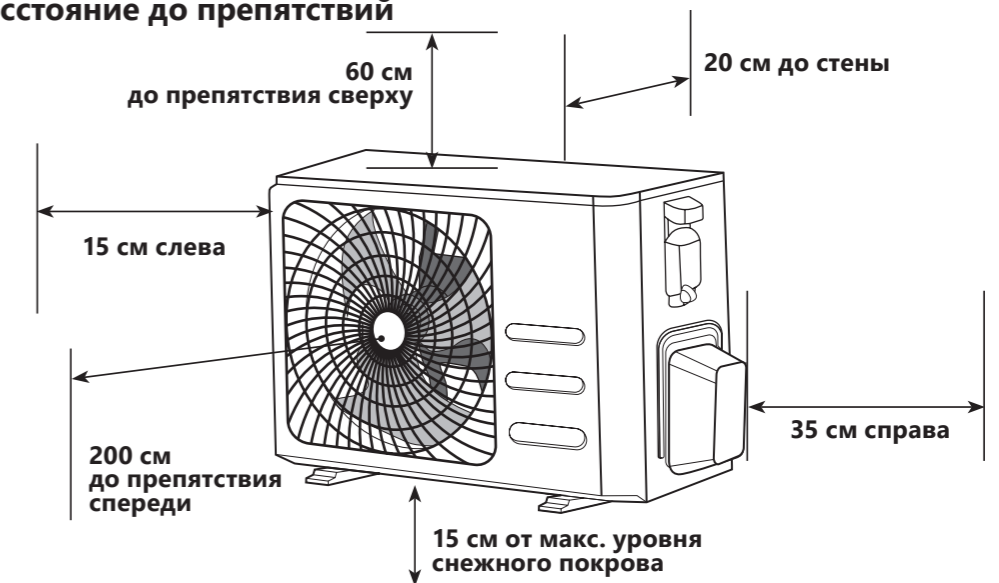

Общие требования к установке

Установка нескольких наружных блоков

При установке нескольких наружных блоков в одном месте (рядами), соблюдайте следующие соотношения размеров L, H и A.

	L	A
L ≤ H	L ≤ 1/2H	25 см
	1/2H < L ≤ H	30 см
L > H	Установка невозможна	

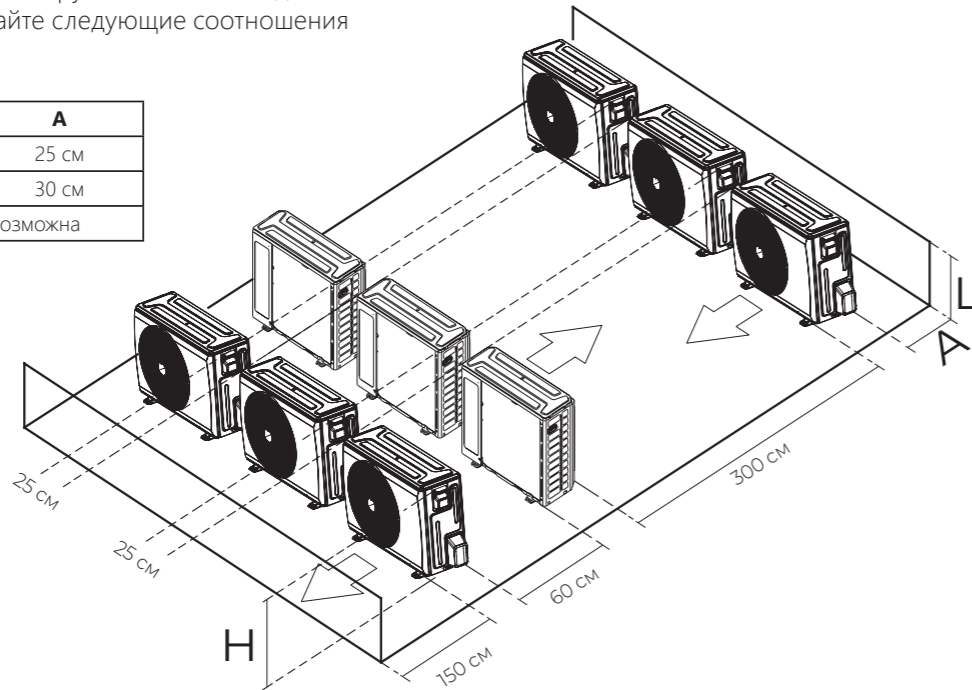

- В случае, если в месте установки возможны сильные порывы ветра (например, на побережье), убедитесь, что вентилятор вращается без затруднений, и блок расположен вдоль стены, или используйте ограждение от ветра (см. рисунок).
- По возможности устанавливайте наружный блок с подветренной стороны.

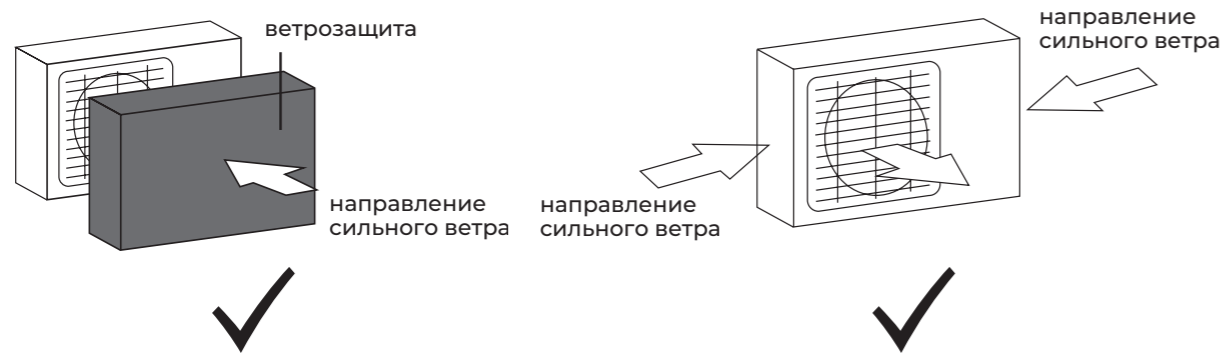

- Если наружный блок оснащён функцией теплового насоса, установите патрубок отвода конденсата наружного блока. По этому патрубку будет отводиться конденсат, образующийся при работе наружного блока в режиме нагрева.

Общие требования к установке

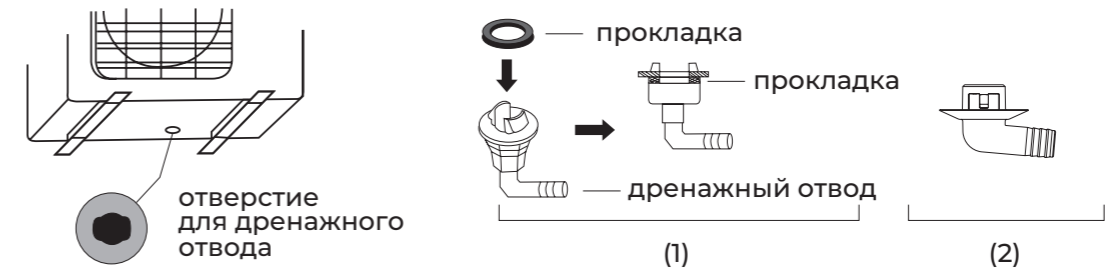

Примечание: изображение конструкции дренажного патрубка приведено для справки. Конструкция дренажного патрубка вашего кондиционера может отличаться (например, может отсутствовать резиновая прокладка).

Запрещается устанавливать наружные блоки сплит-систем в следующих местах:

- В местах, в которых присутствуют минеральные масла (или их пары), например, смазочные.
- В условиях морского климата с большим содержанием солей в воздухе (в зависимости от модели и вида антикоррозийной обработки наружного блока).
- В условиях присутствия вызывающих коррозию газов, например, сернистых.
- В условиях сильных колебаний напряжения в сети (на промышленных предприятиях).
- В автомобильном транспорте или на водном транспорте.
- В местах, где присутствуют сильные электромагнитные поля.
- В местах, где имеются горючие газы или материалы.
- В местах, где имеются пары кислот и щелочей, а также в других особых условиях.
- В местах, где в окружающем воздухе присутствует большое количество взвешенных механических частиц.
- В помещениях.

Установочные данные для наружных блоков:

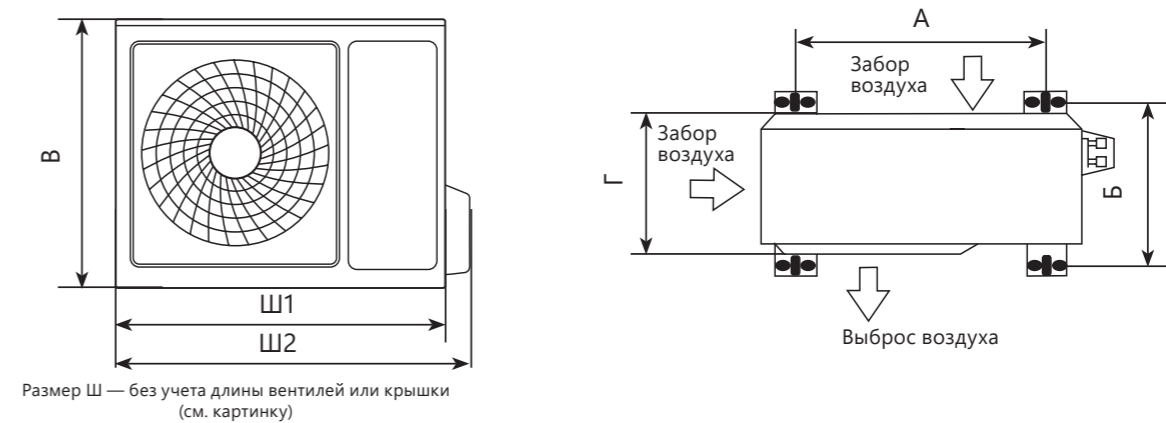

Модель / Размер, мм	Размеры наружного блока Ш1(Ш2)×В×Г (мм)	Размер А (мм)	Размер Б (мм)
AMW2-14U4RGC	830×600×335	480	271
AMW2-18U4RXC	940×630×385	510	310
AMW3-18U4RJC AMW3-24U4RJC AMW4-27U4RJC	990×730×450	542	341
AMW5-36U4RQC	1110×960×460	585	395
AMW5-42U4RTA	1110×1200×460	580	380

Примечание: приведенные установочные размеры являются справочными и могут быть изменены без предварительного уведомления. Габаритные размеры вашего наружного блока приведены в разделе «Технические характеристики» данной инструкции.

Общие требования к установке

AMW2-14U4RGC

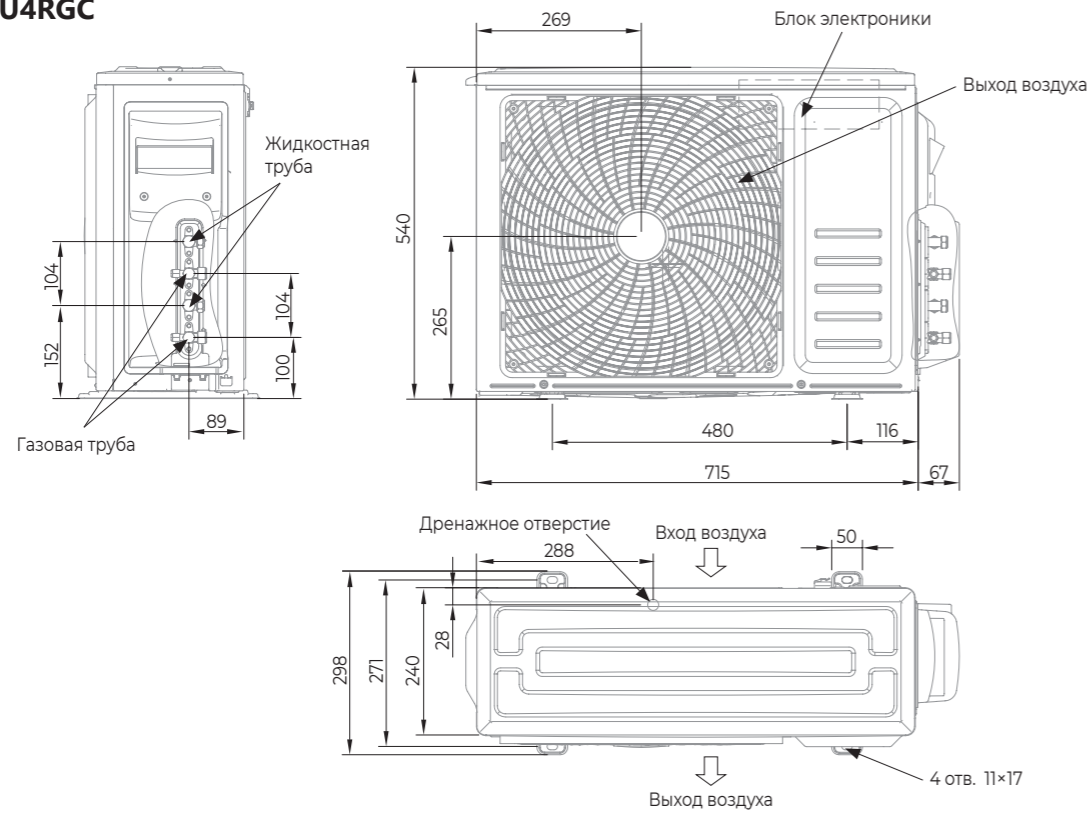

AMW2-18U4RXC

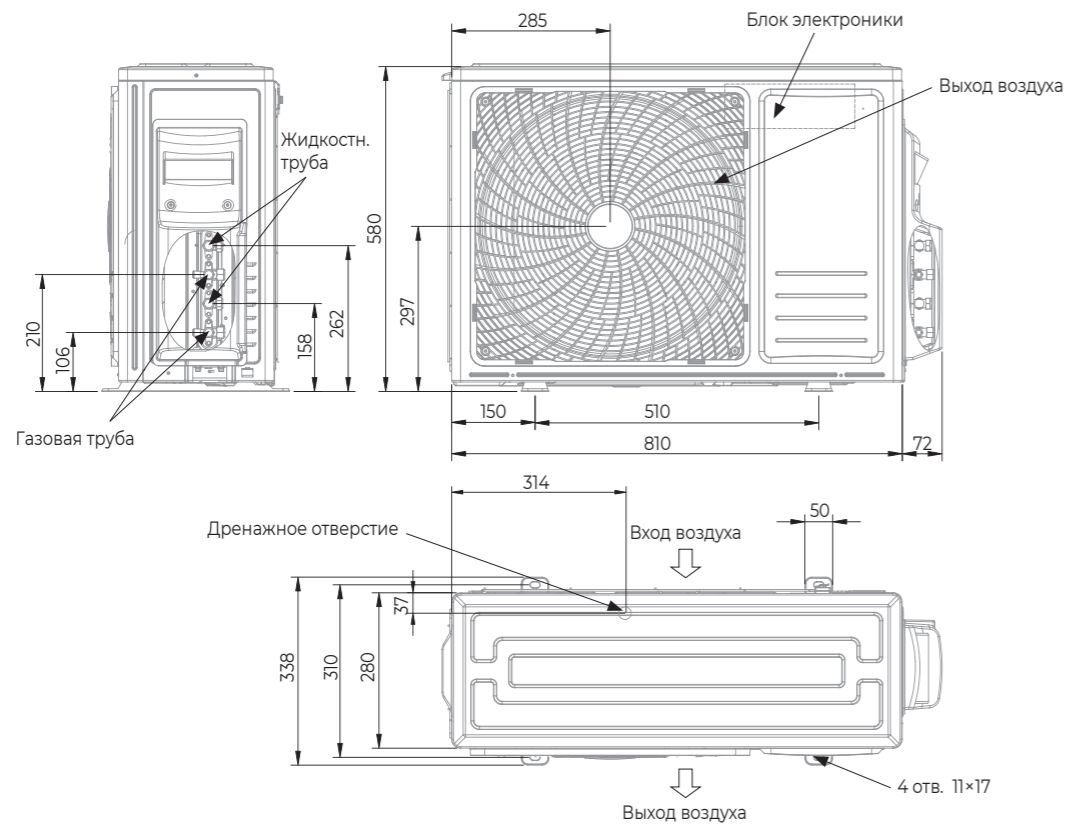

Все размеры приведены в мм

Общие требования к установке

AMW3-18U4RJC, AMW3-24U4RJC, AMW4-27U4RJC

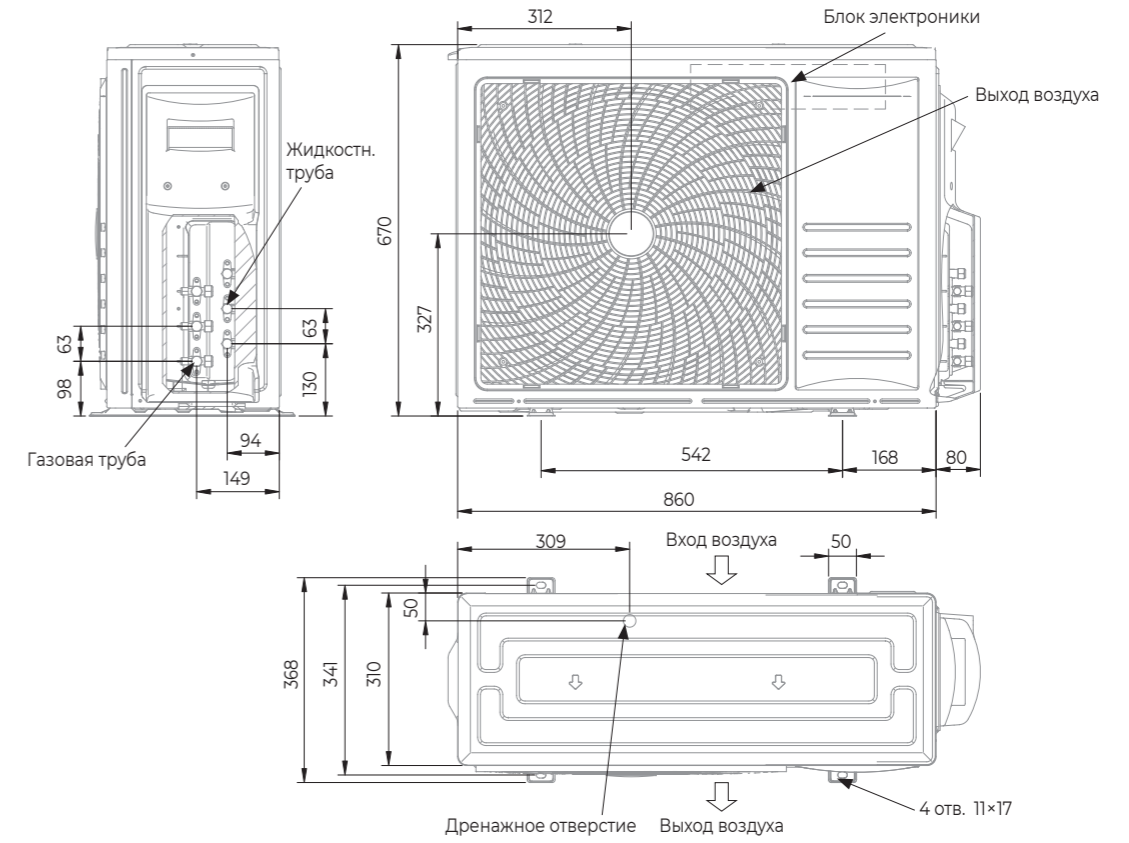

AMW4-36U4RAA

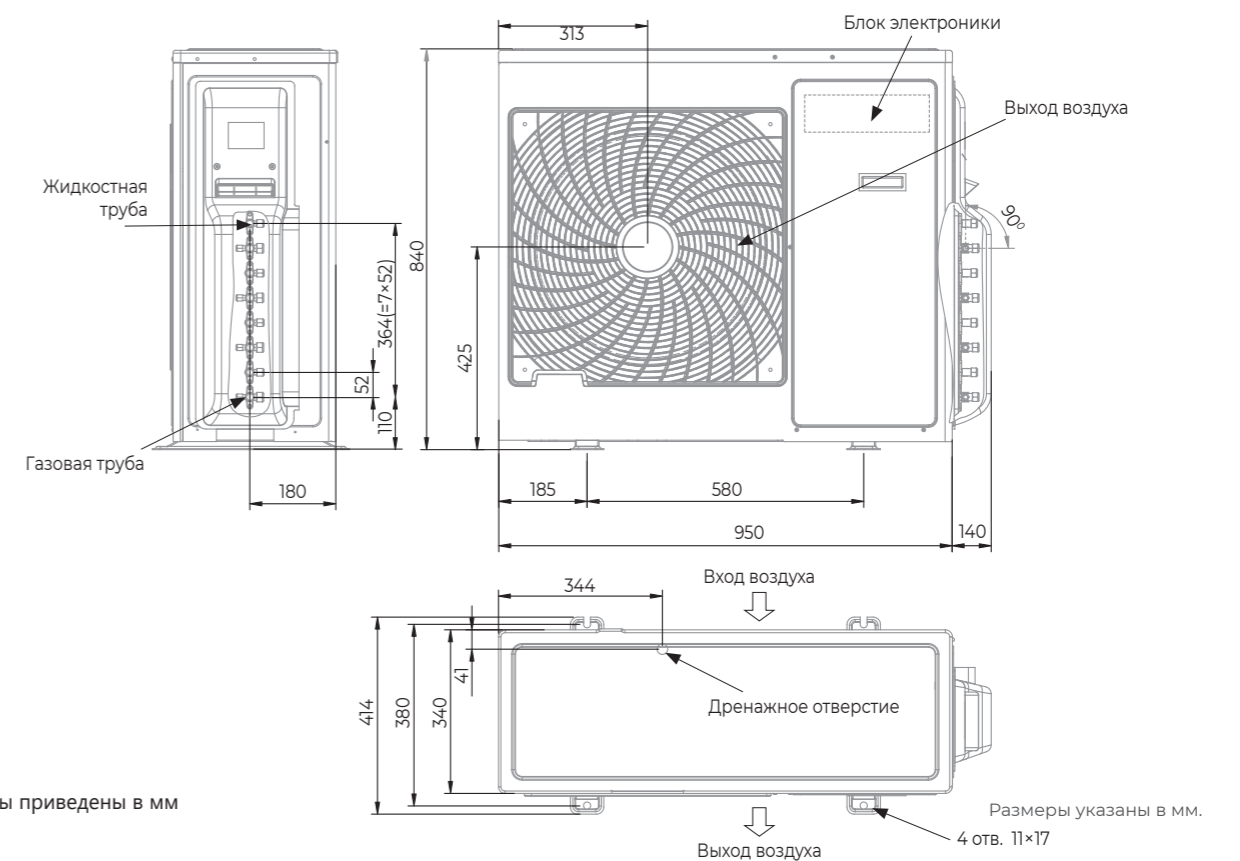

Все размеры приведены в мм

Размеры указаны в мм.

Общие требования к установке

AMW5-36U4RQC

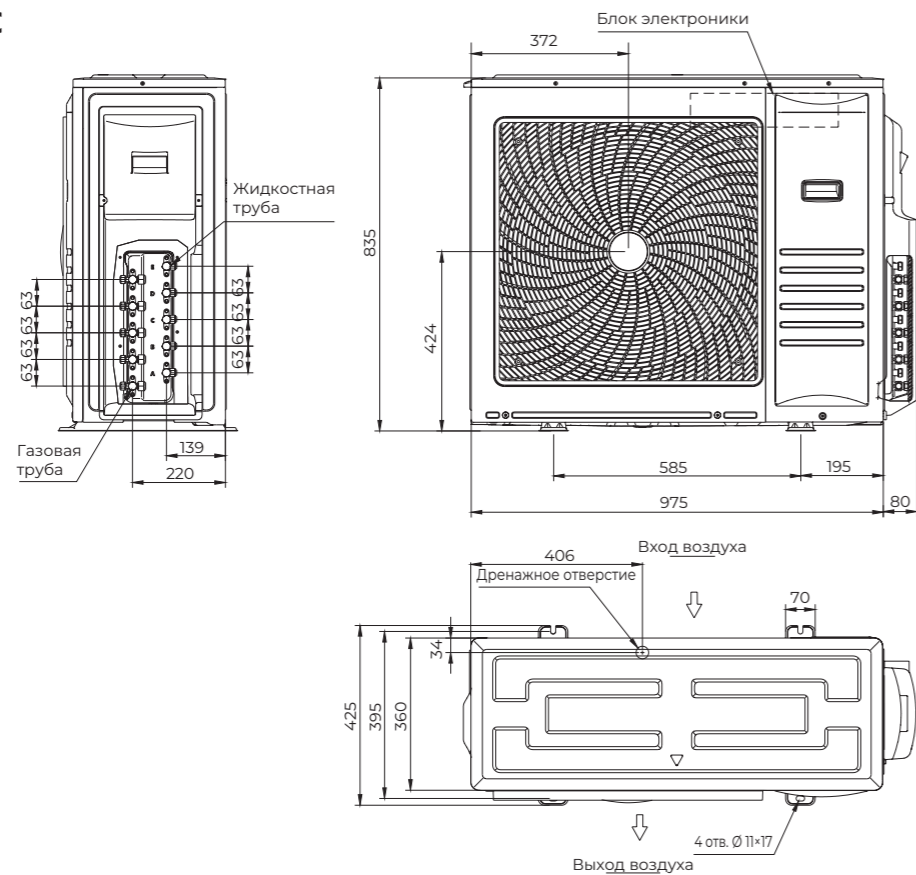

AMW5-42U4RTA

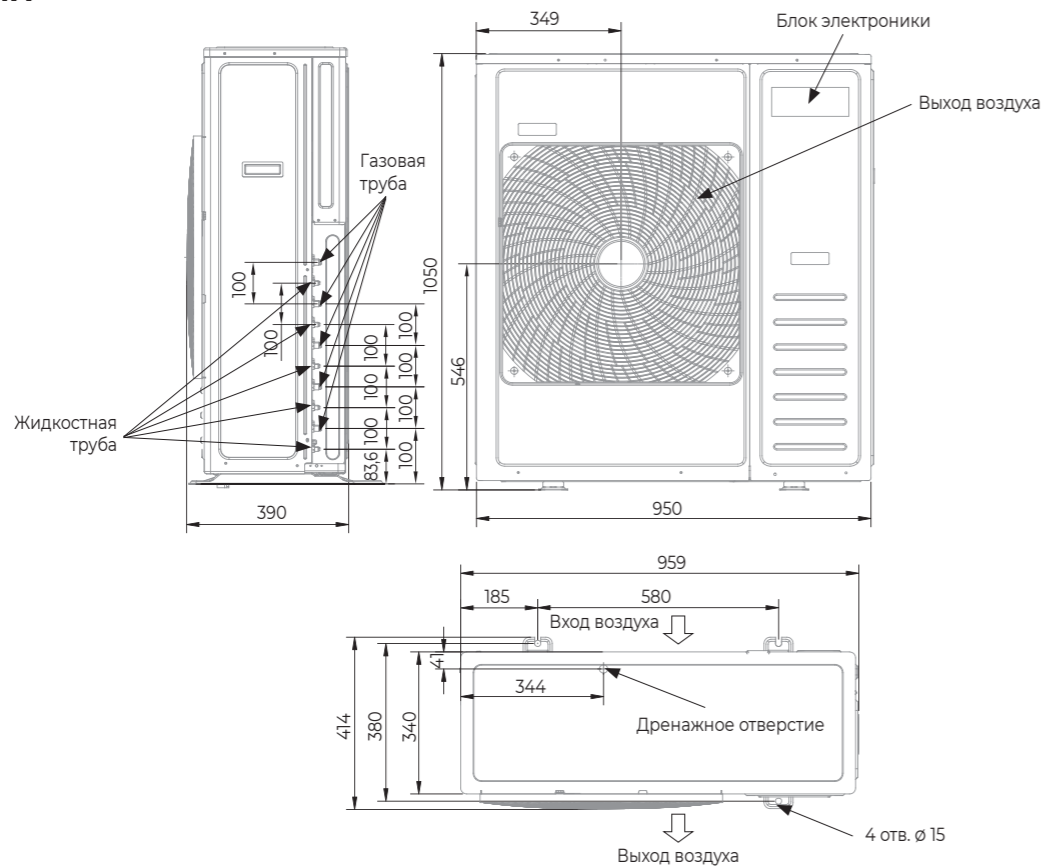

Общие требования к установке

Соединение труб хладагента при несовпадении диаметров газовых труб наружного и внутреннего блока

Наружные блоки мульти сплит-системы выполнены универсальными и оснащены только газовыми портами с диаметром присоединяемой трубы 9,53 мм (3/8"). В то же время, внутренние блоки с индексом 18 оснащаются вальцовочными соединениями с диаметром присоединяемой трубы 12,7 мм (1/2").

Данная ситуация не является ошибкой или неисправностью, для подключения внутренних блоков с диаметром газовой трубы 12,7 мм (1/2") и наружных блоков с диаметром газовой трубы 9,53 мм (3/8"), воспользуйтесь следующими рекомендациями:

1. Подготовьте штатный переходник 9,53 мм (3/8") -> 12,7мм (1/2") (поставляется в комплекте наружного блока, если наружный блок допускает подключение внутренних блоков с индексом 18 и выше).
2. Выполните переход с диаметра 9,53 мм (3/8") на диаметр 12,7 мм (1/2") на расстоянии 10-15 см от наружного блока. Допускается выполнение перехода на увеличенный диаметр непосредственно у газового порта наружного блока (в этом случае возможно увеличение уровня шума от наружного блока из-за неравномерности движения хладагента в месте размещения переходника).
3. Основная длина трассы от наружного до внутреннего блока должна быть выполнена с помощью трубы такого же диаметра, как на внутреннем блоке (12,7 мм (1/2")).

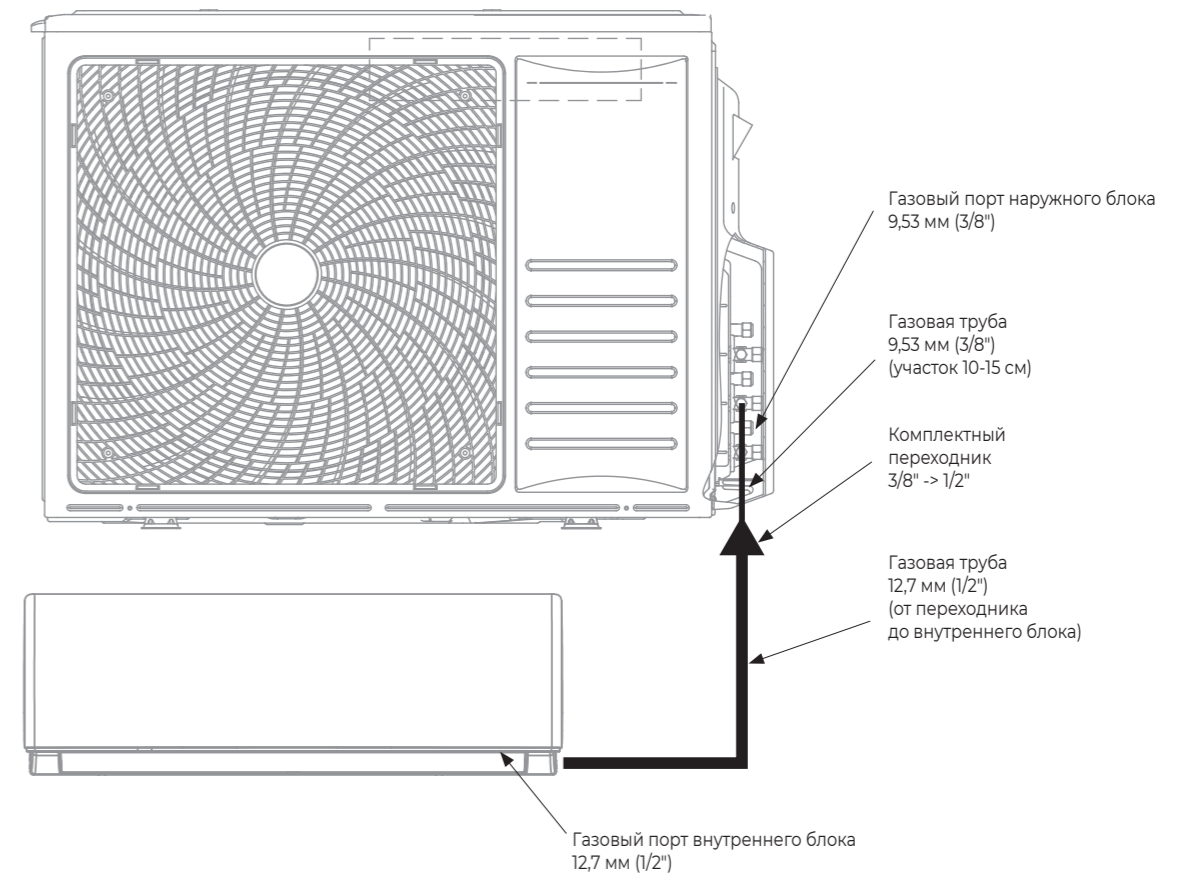

Образец выполнения соединения труб при несовпадении диаметра газовых труб наружного и внутреннего блока

Общие требования к установке

Подключение электропитания и осуществление межблочных соединений

При подключении электропитания и межблочных соединений соблюдайте следующие требования:

- Оборудование должно иметь выделенную линию электропитания и отдельный автомат токовой защиты.
- Все контакты должны быть закреплены надёжно, резьбовые соединения должны быть затянуты. Протяните все резьбовые соединения, так как они могли ослабнуть от вибрации при транспортировке. Удалите все посторонние предметы и крепления, использовавшиеся при транспортировке.
- Электропитание соответствует спецификации данного оборудования.
- Мощность линии электропитания соответствует максимальной потребляемой мощности кондиционера.
- Убедитесь, что при пуске оборудования не происходит изменения параметров электросети более чем на 10 % от номинального рабочего напряжения, указан ного в спецификации оборудования.
- Убедитесь, что сечение кабеля соответствует спецификации оборудования.
- В сырых и влажных помещениях всегда используйте УЗО.
- Убедитесь, что исключена возможность возникновения проблем с электропитанием, т.к. они могут повлечь частые срабатыва релю, что приведёт к выходу из строя контактов, а также к неправильному функционированию защиты от перегрузки.
- Предусмотрите возможность одновременного отключения от источника питания всех питающих проводов.
- Подключение электропитания и осуществление межблочных соединений должны выполняться квалифицированным персоналом.

Датчик влажности **

Датчик влажности представляет собой небольшой кабель с пластиковым держателем датчика влажности на одном конце и разъемом на другом конце.

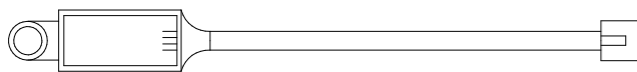

Для блоков кассетного типа - подключите кабель к разъему X450 (HUMI), разместите пластиковый держатель с датчиком влажности на входе воздуха во внутренний блок. Убедитесь, что держатель надёжно закреплен и не попадет внутрь крыльчатки внутреннего блока).

Для блоков канального и консольного типа - датчик уже размещен внутри блока.

* Только для соответствующих наружных блоков

**Только для блоков кассетного, канального, консольного типов

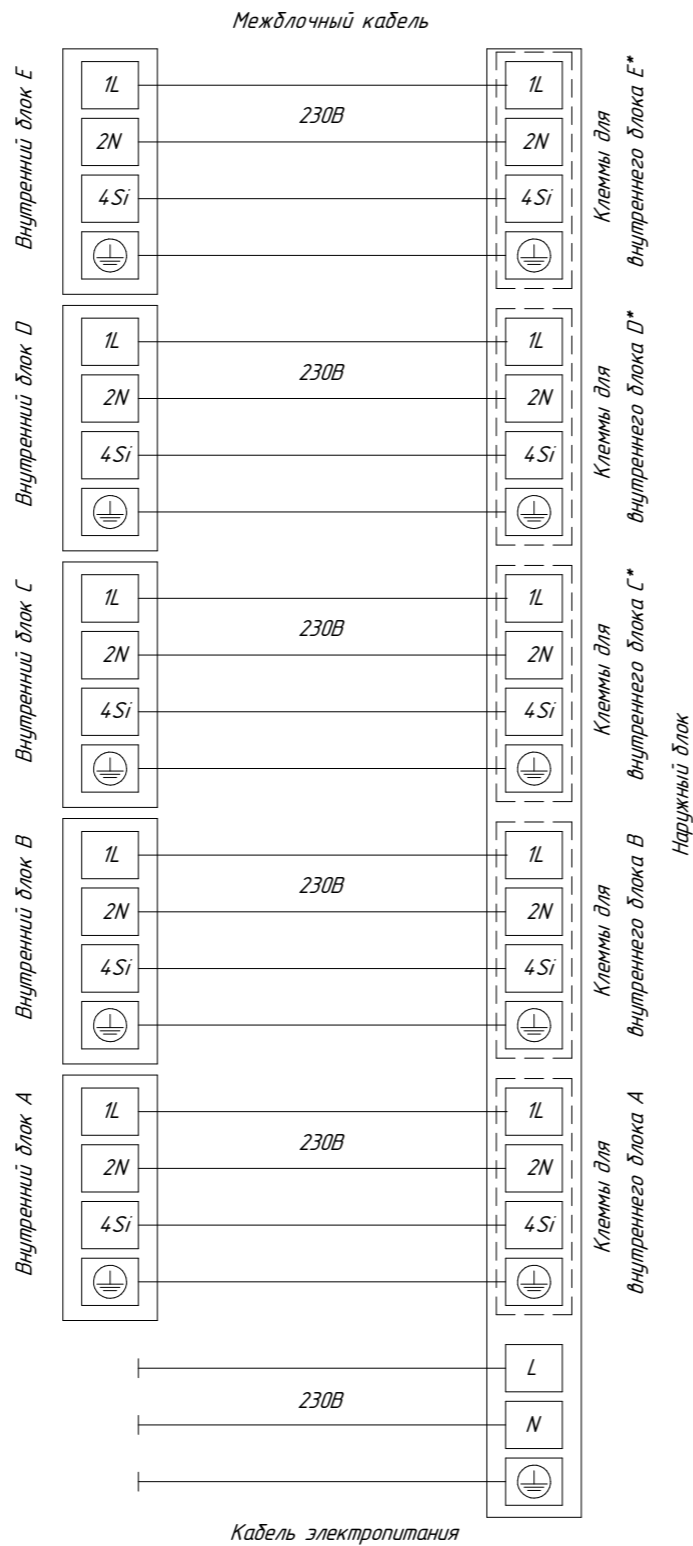

Примечание:

Если на внутреннем блоке присутствует клемма 0(L), в случае мульти сплит-систем она не используется.

Описание пульта ДУ RZY1-0

Настенные внутренние блоки VIBE PRO CARBON MULTI EU DC Inverter AMS-09UW4RYCHB00(B), AMS-12UW4RWUHB00(B), AMS-18UW4RXPB00(B), AMS-24UW4RFWHB00(B)

Настенные внутренние блоки VIBE PRO CHAMPAGNE MULTI EU DC Inverter AMS-09UW4RYCHD00(C), AMS-12UW4RWUHD00(C)

Настенные внутренние блоки VIBE PRO SILVER MULTI EU DC Inverter AMS-09UW4RYCHD00(S), AMS-12UW4RWUHD00(S)

Номинальное напряжение	3,0 В
Диапазон рабочих температур(пульта ДУ)	-5 ~ +60 °С
Максимальное расстояние до приемника сигнала	7 м

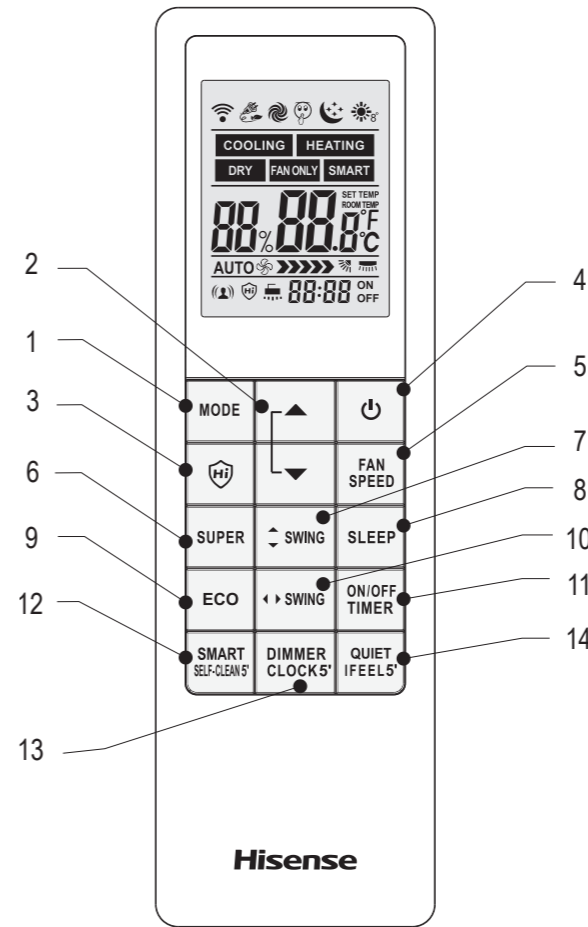

- 1. КНОПКА MODE**
Используется для выбора режима работы сплит-системы.
- 2. КНОПКА TEMP**
Используется для настройки температуры в комнате, настройки таймера, а также для установки реального времени.
- 3. КНОПКА HI-NANO**
Используется для включения/выключения ионизатора Hi-Nano.
- 4. КНОПКА ON/OFF**
Используется для включения/выключения прибора.
- 5. КНОПКА FAN SPEED**
Используется для выбора скорости вращения вентилятора в порядке: Авто / Макс. скорость / Высокая скорость / Средняя скорость / Низкая скорость / Минимальная скорость.

- 6. КНОПКА SUPER**
Используется для включения/выключения режима быстрого охлаждения/нагрева. (Быстрое охлаждение: высокая скорость вентилятора, 16°. Быстрый нагрев: скорость вентилятора «Авто», 30°).
- 7. КНОПКА SWING**
Используется для включения/отключения качания горизонтальных жалюзи (вверх-вниз) и выбора желаемого положения.
- 8. КНОПКА SLEEP**
Используется для включения/выключения режима комфортного сна.
- 9. КНОПКА ECO**
Используется для включения/выключения режима экономии ECO.
- 10. КНОПКА SWING**
Используется для включения/отключения качания вертикальных жалюзи (влево-вправо) и выбора желаемого положения.
- 11. КНОПКА ON/OFF TIMER**
Используется для установки или отмены работы таймера.
- 12. КНОПКА SMART** (не доступна для мульти сплит-систем)
Когда кондиционер включен, используется для включения/выключения режима нечеткой логики SMART. Когда кондиционер выключен, а на пульте ДУ выбран режим охлаждения или осушения, нажмите и удерживайте кнопку SMART в течение 5 сек для включения функции самоочистки*.
- 13. КНОПКА DIMMER/CLOCK**
Используется для включения / выключения дисплея внутреннего блока. Нажмите и удерживайте кнопку в течение 5 сек для установки текущего времени.
- 14. КНОПКА IFEEL/QUIET**
Используется для включения/выключения функции IFEEL. В режиме IFEEL кондиционер работает в соответствии с данными температурного датчика в пульте управления, вместо датчика в самом кондиционере. Нажмите и удерживайте в течение 5 сек для включения/выключения режима QUIET (тихий режим).

Индикация дисплея

COOLING Режим охлаждения	Режим ECO
DRY Режим осушения	Режим SUPER
FAN ONLY Режим вентиляции	Режим SLEEP
HEATING Режим нагрева	Функция IFEEL
SMART Режим Smart	Индикатор заданной температуры и ограничения энергопотребления
Auto Скорость Авто	Функция 8 °C HEAT
Макс. скорость	Функция Clean
Высокая скорость	Функция ионизатора HI-NANO
Средняя скорость	Качание / положение горизонтальных жалюзи
Низкая скорость	Качание / положение вертикальных жалюзи
Мин. скорость	Передача сигнала
Режим Quiet	

Примечание: каждый режим/функция будут описаны подробнее на следующих страницах.

* Не активна в данной серии

Описание пульта ДУ RZY1-0

Как вставить батарейки

1. Снимите крышку отсека по направлению стрелки.
2. Вставьте новые батарейки, соблюдая полярность.
3. Закройте крышку отсека батареек.

- Используйте 2 LR03 AAA(1.5В) батареек. Не используйте аккумуляторы. Замените батарейки, когда дисплей начнет мигать.

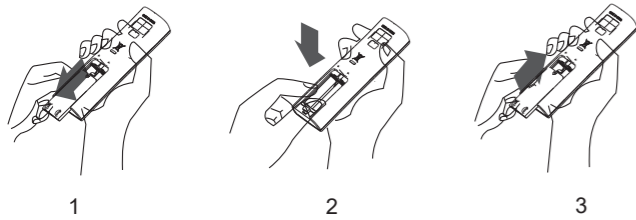

Хранение пульта ДУ и советы по использованию

Пульт может быть закреплен на стене с помощью держателя.

- Держатель пульта ДУ является опциональной частью.
- Форма держателя может меняться в зависимости от пульта ДУ.

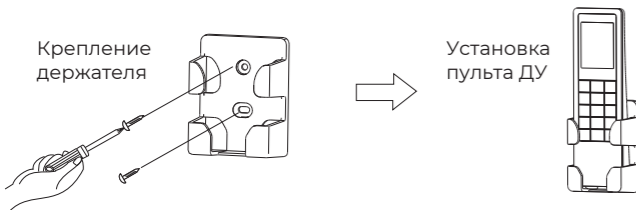

Хранение и советы по использованию пульта ДУ

Для управления кондиционером с помощью пульта ДУ направьте пульт на кондиционер. Пульт ДУ будет управлять кондиционером с расстояния до 7 м при отсутствии преград.

Внимание:

Для беспрепятственной передачи сигнала между пультом дистанционного управления и внутреннего блока держите приемник сигнала вдали от следующих предметов:

- Прямых солнечных лучей и других источников яркого света.
- ТВ и других приборов, которые реагируют на пульт.

Более того, пульт ДУ не будет работать, если шторы, двери или другие преграды препятствуют прохождению сигналов от пульта ДУ к внутреннему блоку. Если сигнал не передается должным образом, переместите блокирующие сигнал предметы в другое место.

Управление прибором

Режимы работы

Выбор режима работы

Каждое нажатие кнопки **MODE** сменяет режим в следующем порядке:

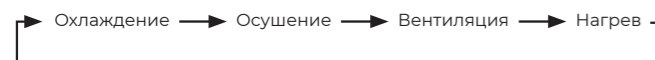

- Режим нагрева недоступен в моделях «только холод»

Выбор скорости вентилятора

Каждое нажатие кнопки **FAN SPEED** сменяет скорость вращения вентилятора в следующем порядке:



- Скорость «Авто» недоступна в режиме вентиляции.

- В режиме осушения скорость вентилятора устанавливается на «Авто», кнопка **FAN SPEED** недоступна.

Установка температуры

Нажмите кнопку **▲** 1 раз, чтобы увеличить значение температуры на 1 °С.

Нажмите кнопку **▼** 1 раз, чтобы уменьшить значение температуры на 1 °С.

Диапазон устанавливаемых температур	
Охлаждение / Нагрев	+16 °С ~ +30 °С
Осушение	-7 ~ +7 °С
Вентиляция	Невозможно установить

- Одновременно нажмите и удерживайте **MODE** и **▼** в течение 2 секунд для изменения единиц отображения температуры между °С и °F.
- Режим нагрева не доступен для моделей, предназначенных только для охлаждения.
- В режиме осушения можно установить понижение или повышение до +7 °С, если вы все еще чувствуете себя некомфортно.

Включение и выключение прибора

Нажмите кнопку **⏻** для включения или выключения прибора. На экране внутреннего блока загорится индикатор работы кондиционера. Режимы и функции SWING, SMART, SUPER, QUIET, TIMER, ECONOMY, IFEEL, DIMMER, CLOCK, и 8 °С HEAT будут описаны на следующих страницах.

- При изменении режимов работы иногда блок реагирует не сразу. Подождите 3 минуты.
- При активации режима нагрева вентилятор включается не сразу. Подождите 2-5 минут пока не включится вентилятор.
- Подождите 3 минуты перед следующим выключением/включением устройства.

Управление воздушным потоком

Вертикальное и горизонтальное направление воздушного потока устанавливается под определенным углом в соответствии с режимом, который выбран на приборе. В зависимости от выбранного режима вертикальные и горизонтальные жалюзи могут менять свое положение для обеспечения оптимальной работы кондиционера:

Режим работы	Направление воздушного потока
Охлаждение / Осушение	Горизонтальное (верхнее положение жалюзи)
Нагрев / Вентиляция	Вертикальное (нижнее положение жалюзи)

Направление воздушного потока также можно регулировать в соответствии с вашими требованиями, нажимая кнопки **↕ SWING** и **↔ SWING**, на пульте дистанционного управления.

- Режим нагрева доступен только для моделей с нагревом.

Контроль горизонтальных жалюзи

Пульт ДУ позволяет выбрать различные положения горизонтальных жалюзи для изменения направления потока воздуха (вверх-вниз).

1. Нажмите кнопку **↕ SWING** для включения / отключения качания горизонтальных жалюзи (вверх-вниз) с большим диапазоном.
2. Нажмите и удерживайте кнопку **↕ SWING** в течение 5 секунд для включения / отключения качания горизонтальных жалюзи с небольшим диапазоном.
3. Для остановки качания горизонтальных жалюзи в необходимом вам положении, нажмите кнопку **↕ SWING** еще раз.

Контроль вертикальных жалюзи

Пульт ДУ позволяет выбрать различные положения вертикальных жалюзи для изменения направления потока воздуха (влево-вправо).

1. Нажмите кнопку **↔ SWING** для включения / отключения качания вертикальных жалюзи (влево-вправо).
2. Для остановки качания горизонтальных жалюзи в необходимом вам положении, нажмите кнопку **↔ SWING** еще раз.

- Если устройство не оснащено функцией 4D Auto Air, вы можете отрегулировать горизонтальный поток воздуха самостоятельно. (недействительно для некоторых моделей)

- Не поворачивайте горизонтальные и вертикальные (при наличии функции 4D Auto Air) жалюзи вручную, в противном случае может возникнуть неисправность. Если это произойдет, сначала выключите устройство и отключите питание, а затем снова включите питание. Кондиционер сохраняет настройку положения горизонтальных жалюзи для каждого режима работы. При переключении режима работы кондиционера горизонтальные жалюзи будут автоматически переведены в положение, выбранное вами ранее.

Режим SMART (недоступен для мульти сплит-систем)

Режим SMART предназначен для автоматического поддержания оптимальных условий в помещении с учетом текущей температуры. В этом режиме кондиционер самостоятельно выбирает оптимальный режим работы (нагрев/охлаждение/осушение/вентиляция), температуру, скорость и направление потока воздуха для обеспечения максимального комфорта.

Описание пульта ДУ RZY1-0

Режим работы SMART

Нажмите кнопку **SMART** для включения режима SMART (режим нечеткой логики), когда кондиционер включен. Температура и скорость потока воздуха устанавливаются автоматически на основе температуры в помещении. Для настенных и некоторых колонных сплит-систем режим SMART работает по следующему алгоритму:

Режим работы и целевая температура определяются температурой в помещении		
Температура в помещении	Режим работы	Целевая температура
+21 °С или ниже	Нагрев	+22 °С
+21 °С ~ +23 °С	Вентиляция	
+23 °С ~ +26 °С	Осушение	Температура в комнате понижается на -2 °С от текущей за 3 минуты
Выше +26 °С	Охлаждение	+26 °С

Для кондиционеров полупромышленного типа с внутренними блоками кассетного, канального или напольно-потолочного типа, а также для некоторых моделей колонных сплит-систем работа режима SMART зависит от разницы между текущей комнатной и выставленной температурой и осуществляется по следующему алгоритму:

Режим работы определяется в зависимости от разницы между текущей температурой в помещении и выставленной температурой		
Температура в помещении	Режим работы	Целевая температура
Ниже T - 3 °С	Нагрев	T
T - 3 °С ≤ T _{внутри} ≤ T + 3 °С	Вентиляция	T
Выше T + 3 °С	Охлаждение	T

T – Выставленная температура

Режим SMART не работает в режиме SUPER

Режим ECO не работает в режиме SMART

Нажмите **MODE**, чтобы отменить режим SMART

Примечание: в режиме SMART кондиционер самостоятельно выбирает оптимальный режим работы (нагрев/охлаждение/осушение/вентиляция), температуру, скорость и направление потока воздуха. Тем не менее, для сплит-систем классического типа (on-off) вы можете изменить желаемую температуру в пределах от -2 до +2 °С (для некоторых моделей в пределах от -7 до +7 °С), а для инверторных сплит-систем – в пределах от -7 до +7 °С, если вам все еще некомфортно.

Что вы можете делать в режиме SMART?

Ваши ощущения	Кнопка	Регулировка
Неподходящая скорость потока воздуха	FAN SPEED	Изменение скорости потока воздуха в доступных пределах.
Неподходящее направление воздуха	↕ SWING ↔ SWING	Изменение направления потока воздуха в доступных пределах.

Как отменить режим SMART?

Нажмите кнопку «**MODE**», режим SMART отключится

Режим SUPER (режим высокой производительности)

Режим SUPER предназначен для быстрого охлаждения или быстрого нагрева помещения (только тогда, когда прибор включен). В этом режиме вы можете выбрать желаемую температуру, направление воздушного потока или установить таймер.

Как настроить режим SUPER?

Нажмите кнопку **SUPER** в режиме охлаждения, осушения или вентиляции. Установленная температура автоматически снижается до +16 °С. Скорость вентилятора максимальная. Нажмите кнопку **SUPER** в режиме нагрева. Установленная температура автоматически повышается до +30 °С. Скорость вентилятора изменяется на «Авто».

Как отменить режим SUPER?

Для отмены нажмите кнопку **SUPER, MODE, FAN SPEED, ON/OFF** или **SLEEP**, экран вернется в обычный режим. Режим SUPER будет отменен. Прибор будет работать в режиме SUPER в течение максимум 15 минут, после чего автоматически перейдет к работе в предыдущем режиме.

Примечание:

- Режим SMART не работает в режиме SUPER.
- Режим ECO не работает в режиме SUPER.
- Нажмите и удерживайте кнопку SUPER для сброса напоминания о необходимости очистки противопылевого фильтра (для некоторых моделей).

Режим QUIET

В этом режиме кондиционер работает с низким уровнем шума. Вентилятор внутреннего блока работает на минимальной скорости, также может снижаться частота вращения компрессора (для некоторых моделей). Нажмите и удерживайте кнопку **IFEEL/QUIET** в течение 5 секунд для включения/отключения режима низкого уровня шума.

Примечание: нажатие кнопок **MODE, FAN SPEED, SMART, SUPER** или **ON/OFF** отменяет бесшумный режим.

Таймер

Используйте таймер, чтобы подготовить микроклимат в помещении к вашему приходу. Также можно установить таймер, чтобы подготовить помещение к моменту вашего пробуждения.

Как настроить таймер?

1. Нажмите **ON/OFF TIMER**, и на ЖК-экране отобразится «12:00 ON».
2. Нажмите **▲** или **▼** для того, чтобы увеличить или уменьшить время до включения на 1 минуту. Удерживайте кнопку **▲** или **▼** 1.5 секунды для того, чтобы увеличить или уменьшить время до включения на 10 минут. Удерживайте кнопку **▲** или **▼** более 1.5 секунд для того, чтобы увеличить время до включения на 1 час.
3. Когда желаемое время до включения отобразится на ЖК-дисплее пульта, нажмите кнопку **ON/OFF TIMER** для подтверждения. При этом прозвучит звуковой сигнал, индикатор «ON» на дисплее пульта перестанет мигать, и загорится индикатор «Таймер» (для некоторых моделей).
4. После настройки таймера в течение 5 секунд на ЖК-дисплее пульта дистанционного управления отобразятся часы вместо установки таймера.

Как отключить таймер?

Нажмите кнопку **ON/OFF TIMER**, вы услышите звуковой сигнал и индикатор «Timer» исчезнет. Включение по таймеру будет отменено.

Примечание: для того, чтобы настроить таймер на выключение прибора, нажмите и удерживайте кнопку **ON/OFF TIMER** в течение 5 секунд. Настройка времени выключения прибора производится аналогично.

Режим ECO (экономичный режим)

В этом режиме кондиционер обеспечивает экономию энергии за счет снижения мощности работы.

Нажмите кнопку **ECO** для включения экономичного режима.

Режим ECO не работает в режиме SUPER и SMART.

Нажмите на кнопки **ON/OFF, MODE, ▲, ▼, FAN SPEED, SLEEP, QUIET** или **ECONOMY** чтобы отключить режим ECO.

Нажмите и удерживайте **QUIET** и **ECO** вместе в течение 3 секунд, чтобы переключить сплит-систему между типами «только холод» и «охлаждение / нагрев». Не используйте данную функцию, если вы собираетесь пользоваться режимом нагрева.

Функция IFEEL

При работе данной функции кондиционер отслеживает температуру в помещении с помощью температурного датчика, установленного в пульте ДУ. Термодатчик в пульте ДУ определяет температуру окружающей среды и передает сигнал на внутренний блок кондиционера с некоторой периодичностью, а тот, в свою очередь, регулирует рабочую температуру, чтобы обеспечить вам максимальный комфорт.

Как включить функцию IFEEL?

Нажмите и удерживайте кнопку **IFEEL/QUIET** в течение 5 секунд. Раздастся звуковой сигнал.

На дисплее пульта ДУ появится соответствующая иконка.

По умолчанию функция IFEEL неактивна.

Как отключить функцию IFEEL?

Нажмите и удерживайте кнопку **IFEEL/QUIET** в течение 5 секунд. Раздастся звуковой сигнал.

На дисплее пульта пропадет соответствующая иконка, функция IFEEL будет отключена.

Примечание:

- При использовании функции IFEEL на дисплее пульта ДУ отображается комнатная, а не установленная температура (сопровождается надписью «ROOM TEMP» рядом с отображением температуры). Для просмотра текущей уставки или ее изменения нажмите клавишу **TEMP+** или **TEMP-**. Отображение установленной температуры сопровождается надписью «SET TEMP» рядом со значением температуры.
- При использовании режима IFEEL держите пульт там, откуда он может беспрепятственно передавать ИК-сигнал на внутренний блок кондиционера.

Функция DIMMER (отключение дисплея внутреннего блока)

Как отключить дисплей внутреннего блока с помощью функции DIMMER?

Нажмите кнопку **DIMMER/CLOCK**, чтобы отключить или включить подсветку дисплея внутреннего блока.

Примечание: если подсветка дисплея внутреннего блока выключена, кондиционер включит ее на 5 секунд при получении любого сигнала.

Описание пульта ДУ RZY1-0

Функция CLOCK (время)

Как настроить текущее время?

1. Нажмите и удерживайте кнопку **DIMMER/CLOCK** в течение 5 секунд. На дисплее пульта ДУ начнет мигать область установки времени.
2. Нажмите **▲** или **▼** для того, чтобы увеличить или уменьшить время до включения на 1 минуту. Удерживайте кнопку **▲** или **▼** 1,5 секунды для того, чтобы увеличить или уменьшить время до включения на 10 минут. Удерживайте кнопку **▲** или **▼** более 1,5 секунд для того, чтобы увеличить время до включения на 1 час.
3. Нажмите кнопку **DIMMER/CLOCK** еще раз. Текущее время будет установлено.

Режим SLEEP (режим комфортного сна)

Режим SLEEP может использоваться при работе сплит-системы в режиме охлаждения, нагрева или осушения. Этот режим предназначен для поддержания комфортных условий по время сна. Прибор автоматически выключится через 8 часов после включения режима SLEEP. При работе в режиме SLEEP скорость вентилятора устанавливается на минимальную.

Как включить режим SLEEP?

Нажмите кнопку **SLEEP** для запуска режима SLEEP.

На дисплее пульта ДУ появится соответствующая иконка.

Режим SLEEP

- В режиме охлаждения/осушения установленная температура повышается на 2 °C через 2 часа и далее остается постоянной.
- В режиме нагрева установленная температура снижается на 2 °C через 2 часа и далее остается постоянной.

Примечание: в режиме охлаждения, если выбрана температура 26 °C и выше, то она останется неизменной.

Режим SLEEP не доступен в режимах SMART и вентиляции.

Режим нагрева не доступен для кондиционеров «только холод».

Как отключить режим SLEEP?

Нажмите кнопку **SUPER, SMART, MODE, SLEEP, ON/OFF, ECO,** или **FAN SPEED** чтобы выйти из режима SLEEP.

Функция 8 °C HEAT (дежурный нагрев)

В режиме нагрева одновременно нажмите и удерживайте 3 секунды кнопки **SWING** и **▲** вместе для включения/отключения режима дежурного нагрева. На дисплее пульта ДУ появится соответствующая иконка. В режиме дежурного нагрева скорость вентилятора устанавливается на «Авто». Нажатие любой кнопки, кроме **iFEEL, TIMER ON/OFF, DIMMER/CLOCK, SWING,** приведет к отключению режима дежурного нагрева.

Примечание: режим дежурного нагрева может быть выбран только если кондиционер работает в режиме нагрева. В режиме дежурного нагрева установленная температура меняется на 8 °C.

Функция HI-NANO (ионизатор)

Нажмите кнопку **HI** для активации функции HI-NANO. В этом режиме кондиционер вырабатывает отрицательно и положительно заряженные частицы для обеззараживания окружающего воздуха. На дисплее пульта ДУ появится соответствующая иконка.

Примечание: будучи запущенным, устройство HI-NANO вырабатывает большое количество ионов. Для поддержания оптимального количества ионов в воздухе помещения, функция будет работать циклами по 140 минут (140 минут работы / 140 минут отдыха). Устройство HI-NANO останавливает свою работу в случае остановки вращения вентилятора внутреннего блока (например, в режиме теплого пуска – когда кондиционер был переключен в режим нагрева, и вентилятор внутреннего блока еще не запустился).

- Не прикасайтесь руками к внутренним частям кондиционера во время работы функции HI-NANO. На них подается высокое напряжение, касание может привести к получению травм или увечий.

Режим SABBATH (шаббат)

Когда пульт ДУ включен в режиме охлаждения или нагрева (кроме режима SUPER), нажмите и удерживайте 5 секунд кнопку **HI** чтобы запустить или отменить режим «Sabbath».

При начальном включении режима «Sabbath» на ЖК-дисплее по умолчанию отображается настройка «S3». После включения режима «Sabbath» нажимайте кнопку **▲** или **▼** для переключения настроек S1 ~ S6. Настройка режима «Sabbath» переключаются в следующей последовательности:

S1 ↔ S2 ↔ S3 ↔ S4 ↔ S5 ↔ S6

Примечание: если режим работы (охлаждение или нагрев) не менялся, то при повторной активации режима «Sabbath» будет выбрана последняя настройка. Если режим работы (охлаждение или нагрев) менялся, то при повторной активации режима «Sabbath» будет выбрана настройка S3.

После входа в режим «Sabbath» все кнопки пульта неактивны за исключением кнопок **▲** или **▼**, и длительного нажатия кнопки **SLEEP**.

Нажмите и удерживайте кнопку **SLEEP** для выхода из режима «Sabbath», пульт дистанционного управления выключится.

Функции iFEEL, SLEEP и таймер будут автоматически выключены при входе в режим «Sabbath».

Режим CLEAN (самоочистка)*

Когда кондиционер и пульт ДУ находятся в режиме ожидания, а пульт ДУ находится в режиме охлаждения или осушения, нажмите и удерживайте кнопку **SELF-CLEAN** в течение 5 секунд для включения режима самоочистки CLEAN. На ЖК-дисплее пульта ДУ появится индикатор **■**. Нажмите кнопку **ON/OFF** или **SMART**, чтобы отключить режим CLEAN, индикатор **■** исчезнет.

После завершения режима самоочистки кондиционер вернется в режим охлаждения или осушения. Индикатор **■** будет гореть в течение 30 минут.

Функция ограничения энергопотребления

В режиме охлаждения нажмите и удерживайте кнопку **ECO** примерно 5 секунд, чтобы запустить функцию ограничения энергопотребления (вентилятор будет работать на низкой скорости). Для отмены функции ограничения энергопотребления нажмите и удерживайте эту кнопку в течение 5 секунд еще раз.

Когда прибор находится в режиме управления мощностью, каждое нажатие кнопки **ECO** переключает настройки функции в следующей последовательности:

75% → 55% → 35%

- Функция ограничения энергопотребления не работает в режимах SUPER и ECO.
- Нажатие любой кнопки, кроме **SWING, DIMMER, iFEEL, TIMER ON/OFF, FAN SPEED** приведет к отмене функции ограничения энергопотребления. Индикатор «%» погаснет.
- При запуске функции ограничения энергопотребления, вентилятор внутреннего блока будет автоматически переключен на низкую скорость, но вы можете изменить скорость вращения нажатием кнопки **FAN SPEED**.

Описание пульта ДУ RZY1-0

Описание пульта ДУ

Пульт дистанционного управления передает сигналы сплит-системе.

1. КНОПКА ON/OFF
Используется для включения/выключения сплит-системы.
2. КНОПКА MODE
Используется для выбора режима работы сплит-системы (охлаждение, осушение, нагрев, авто, вентиляция).
3. КНОПКА TIMER
Используется для установки или отмены работы таймера включения/выключения.
4. КНОПКА SUPER
Используется для включения/выключения режима быстрого охлаждения/нагрева.
5. КНОПКА FAN
Используется для выбора скорости вращения вентилятора в порядке: Авто -> Максимальная -> Высокая -> Средняя -> Низкая -> Минимальная
6. КНОПКА SWING (горизонтальные жалюзи)
Используется для включения/выключения качания горизонтальных жалюзи (вверх-вниз) и выбора желаемого положения.
7. КНОПКА FUNCTION
Используется для входа/выхода в меню дополнительных функций.
8. КНОПКА SLEEP
Используется для включения/выключения и выбора режима комфортного сна.
- 9,11. КНОПКА TEMP +/-
Используется для выбора желаемой температуры в комнате, а также для настройки таймера.включения/выключения кондиционера
10. КНОПКА SWING (вертикальные жалюзи)*
Используется для включения/выключения качания вертикальных жалюзи (вправо-влево) и выбора желаемого положения.
12. КНОПКА DIMMER
Используется для включения/выключения дисплея внутреннего блока. При нажатии любой клавиши на пульте – дисплей на некоторое время включится.
13. КНОПКА OK
Используется для подтверждения выбора или отмены настройки в меню дополнительных функций. Нажмите и удерживайте эту кнопку, чтобы сбросить все настройки в меню дополнительных функций. (Например, если включена функция блокировки кнопок, нажатие и удержание кнопки «OK» позволит отменить эту функцию).

- В меню дополнительных функций, кнопка  работает также, как кнопка «OK».

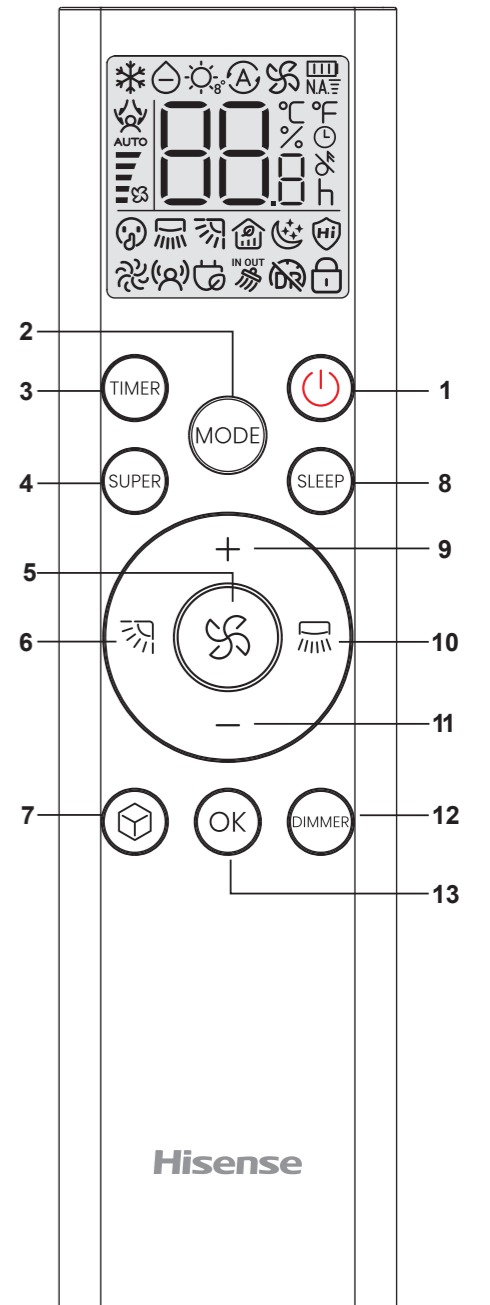

Описание пульта ДУ

Индикация дисплея

Символы индикации на дисплее

- Режим охлаждения
- Режим осушения
- Режим нагрева
- Режим авто
- Режим вентиляции
- Таймер
- Режим SLEEP
- Индикатор передачи сигнала
- Индикатор заряда батареи
- Минимальная скорость вентилятора
- Низкая скорость вентилятора
- Средняя скорость вентилятора
- Высокая скорость вентилятора
- Максимальная скорость вентилятора
- Автоматическая скорость вентилятора
- Режим «Quiet»
- Режим поддержания температуры 8°C (дежурный обогрев)
- Режим ECO
- Режим SUPER
- Функция IFEEL
- Функция Clean (IN – внутреннего блока, OUT – наружного блока)
- Функция блокировки кнопок пульта ДУ
- Функция ионизатора HI-NANO

- Индикатор невозможности выполнения команды (например, при попытке выполнения команды в несоответствующем ей режиме)
- Индикатор функции ограничения энергопотребления

Индикатор температуры/индикатор таймера

Режимы работы

Выбор режима

Каждый раз нажатие кнопки сменяет режим в следующем порядке:

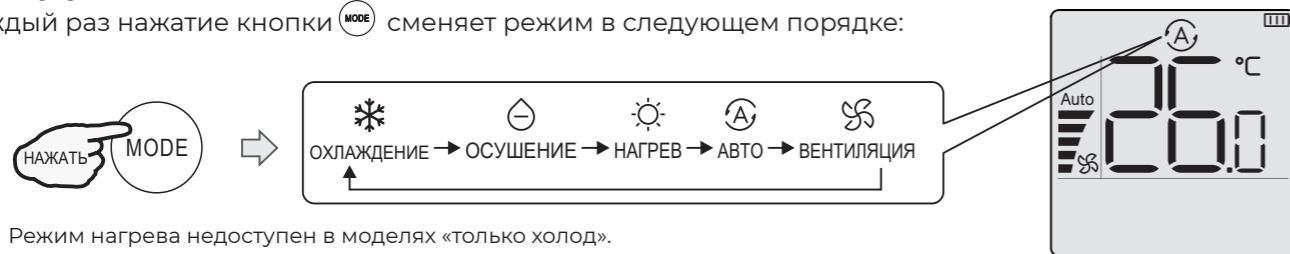

Режим нагрева недоступен в моделях «только холод».

В режиме «Авто» кондиционер, в зависимости от текущей температуры воздуха в помещении, может автоматически менять режим работы, температуру, скорость вращения вентилятора внутреннего блока и направление воздушного потока, создавая комфортные условия для пользователя.

Скорость вращения

Каждый раз нажатие кнопки сменяет скорость вращения в следующем порядке:

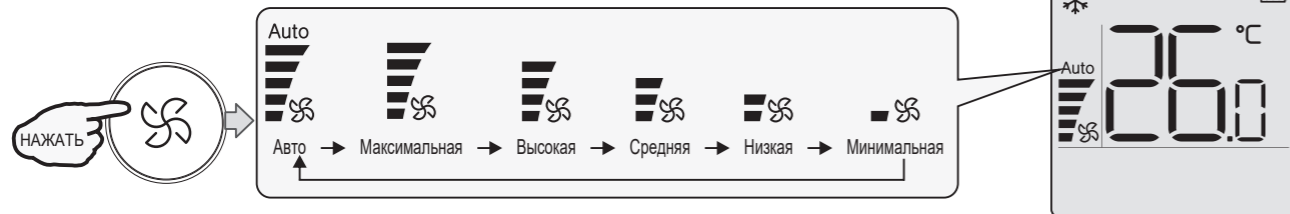

Скорость «Авто» недоступна в режиме вентиляции.

В режиме осушения скорость вентилятора устанавливается на «Авто», кнопка «FAN» недоступна.

В некоторых моделях, количество доступных скоростей может быть ограничено до трех.

Установка температуры

Нажмите кнопку 1 раз, чтобы увеличить значение температуры на 1°C или 1°F.

Нажмите кнопку 1 раз, чтобы уменьшить значение температуры на 1°C или 1°F.

Диапазоны установки температуры	
Охлаждение/нагрев	+16°C~+30°C (61°F~86°F)
Осушение, авто	+/-7°C
Вентиляция	Невозможно установить

Одновременно нажмите и , удерживайте и в течение 3 секунд для изменения единиц отображения температуры между °C и °F на дисплее пульта ДУ.

- Режим нагрева недоступен в моделях «только холод».
- В режиме осушения и авто возможно уменьшение или увеличение температуры в пределах 7°C от стандартного для создания комфортных условий.

Описание пульта ДУ

Включение и выключение прибора

Нажмите кнопку для включения или выключения прибора. На экране внутреннего блока загорится индикатор работы кондиционера (при наличии), или активируется цифровой дисплей.

Режимы и функции SWING, SUPER, QUIET, TIMER, ECO, IFEEL, DIMMER, SLEEP и поддержания температур 8°C (дежурный обогрев) и др. будут описаны на следующих страницах.

При изменении режимов работы иногда блок реагирует не сразу. Подождите 3 минуты.

- При активации режима нагрева вентилятор включается не сразу. Подождите 2-5 минут: вентилятор начнет работать, когда теплообменник внутреннего блока прогреется до нужной температуры.
- Подождите 3 минуты перед следующим выключением/включением устройства.

Таймер включения/выключения

Используйте таймер, чтобы подготовить микроклимат в помещении к вашему приходу домой. Также можно установить таймер, чтобы обеспечить комфортные условия в помещении к моменту вашего пробуждения.

Как настроить таймер?

Настройка таймера на включение кондиционера: когда кондиционер выключен (находится в режиме ожидания), нажмите кнопку , и далее кнопками и выберите желаемое время, через которое кондиционер включится: «0,5ч-1ч-1,5ч...10ч-11ч...24ч-OFF».

После окончания настройки времени таймера, нажмите кнопку для подтверждения, или не нажимайте кнопки в течение 3 секунд для автоматического подтверждения.

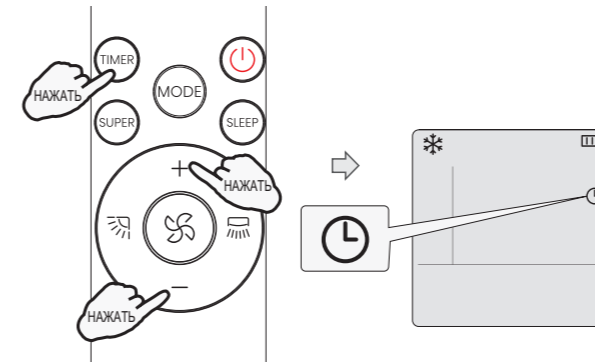

Настройка таймера на выключение кондиционера: когда кондиционер включен (работает), нажмите кнопку , далее кнопками и выберите желаемое время, через которое кондиционер выключится: «0,5ч-1ч-1,5ч...10ч-11ч...24ч-OFF» После окончания настройки времени таймера, нажмите кнопку для подтверждения, или не нажимайте кнопки в течение 3 секунд для автоматического подтверждения.

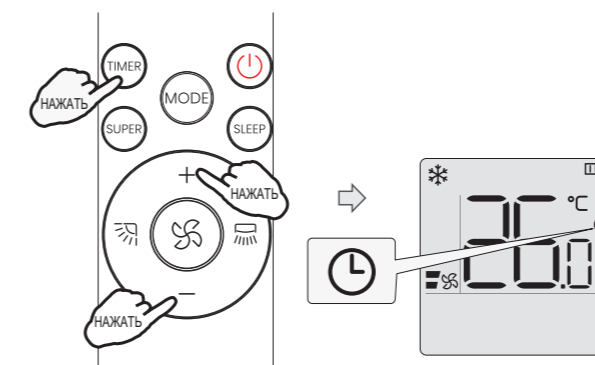

Для отмены таймера включения/выключения: Нажмите кнопку , далее кнопками и установите время на 0 ч. После окончания настройки времени таймера,

нажмите кнопку для подтверждения, или не нажимайте кнопки в течение 3 секунд для автоматического подтверждения.

Управление воздушным потоком (недоступно для некоторых моделей).

Управление воздушным потоком осуществляется нажатием кнопок и на пульте управления.

Контроль горизонтальных жалюзи (вверх-вниз) (с помощью пульта управления)

В любом режиме нажмите кнопку для включения или выключения качания горизонтальных жалюзи (вверх-вниз). Для выбора определенного положения, нажмите кнопку для остановки жалюзи в выбранном положении.

Контроль вертикальных жалюзи (влево-вправо) (с помощью пульта управления)

В любом режиме нажмите кнопку для включения или выключения качания вертикальных жалюзи (влево-вправо). Для выбора определенного положения, нажмите кнопку для остановки жалюзи в выбранном положении.

Если устройство не оснащено функцией 4D Auto Air, вы можете отрегулировать положение вертикальных жалюзи вручную (доступно для некоторых моделей).

1. Не поворачивайте горизонтальные жалюзи вручную, в противном случае может возникнуть неисправность. Если это произойдет, сначала выключите устройство и отключите питание, а затем снова включите питание.
2. Не оставляйте горизонтальные жалюзи в крайних положениях на длительное время в режиме охлаждения или осушения, чтобы предотвратить образование на них конденсата.
3. Не вставляйте пальцы в воздуховыпускное отверстие, чтобы избежать травм и поломки устройства. Вентилятор вращается с высокой скоростью!

Режим SUPER (режим высокой производительности)

Режим SUPER предназначен для быстрого охлаждения или быстрого нагрева помещения.

В этом режиме вы можете выбрать желаемую температуру, направление воздушного потока или установить таймер.

Как настроить режим SUPER?

Нажмите кнопку в режиме охлаждения, осушения или вентиляции.

Режим работы изменится на охлаждение, установленная температура изменится на +16°C (61°F), скорость вентилятора изменится на максимальную.

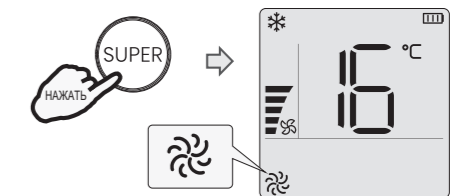

Нажмите кнопку в режиме нагрева.

Установленная температура автоматически изменится на +30°C (86°F). Скорость вентилятора изменится на «Авто».

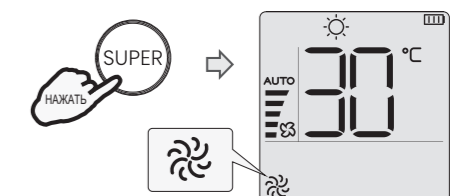

Описание пульта ДУ

Как отменить режим SUPER?

Для отмены нажмите кнопку POWER, SUPER, MODE, FAN SPEED, SLEEP: режим SUPER будет отменен.
Примечание: функция SUPER недоступна в режимах, AUTO и при активной функции ECONOMY.

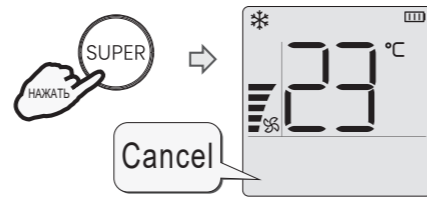

Режим SLEEP

Режим SLEEP можно установить в режимах охлаждения, нагрева или осушения. Эта функция обеспечивает более комфортные условия для сна.

- Прибор автоматически выключится через 8 часов работы.
- Скорость вентилятора автоматически установится на низкую.

Как настроить режим SLEEP?

Каждое нажатие кнопки изменяет режимы в следующей последовательности:

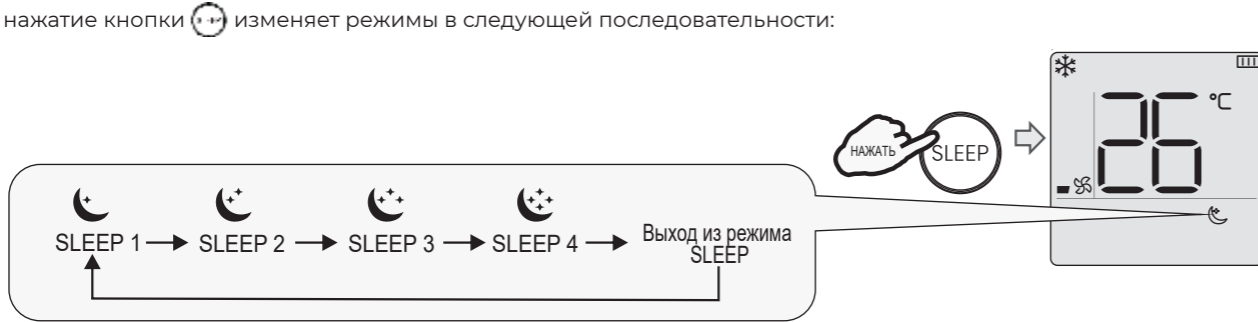

На дисплее пульта ДУ появится соответствующая иконка.

SLEEP 1 (НОЧНОЙ РЕЖИМ 1)

- Режим охлаждения — установленная температура повышается на 1°C в час в течение первых 2 часов после запуска режима SLEEP 1 (суммарно на 2°C), и далее остается постоянной на протяжении 6 часов.
- Режим нагрева — установленная температура снижается на 1°C в час в течение первых 2 часов после запуска режима SLEEP 1 (суммарно на 2°C), и далее остается постоянной на протяжении 6 часов. Картинка.



SLEEP 2 (НОЧНОЙ РЕЖИМ 2)

- Режим охлаждения — установленная температура повышается на 1°C в час в течение первых 2 часов после запуска режима SLEEP 2 (суммарно на 2°C), далее снижается на 1°C через 6 часов после запуска режима SLEEP 2, затем повторно снижается на 1°C через 7 часов после запуска режима SLEEP 2, и далее остается постоянной на протяжении 1 часа.
- Режим нагрева — установленная температура снижается на 1°C в час в течение первых 2 часов после запуска режима SLEEP 2 (суммарно на 2°C) далее снижается на 1°C через 6 часов после запуска режима SLEEP 2, затем повторно снижается на 1°C через 7 часов после запуска режима SLEEP 2, и далее остается постоянной на протяжении одного часа

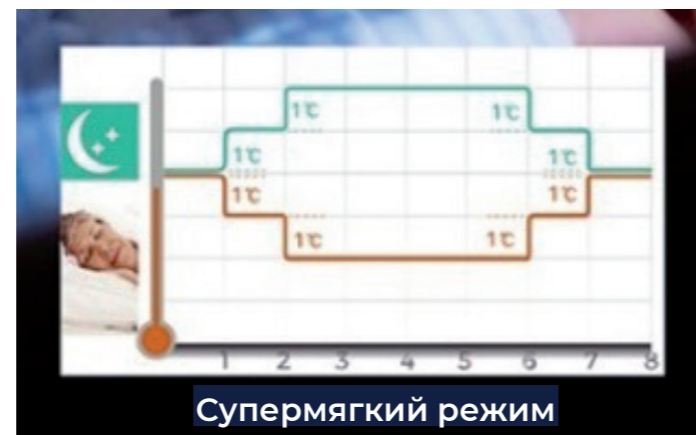

*Неактивна в данной серии.

Описание пульта ДУ

SLEEP 3 (НОЧНОЙ РЕЖИМ 3)

- Режим охлаждения — установленная температура повышается на 1°C через 1 час после запуска режима SLEEP 3, далее повышается на 2°C через 2 часа после запуска режима SLEEP 3, далее снижается на 2°C через 6 часов после запуска режима SLEEP 3, затем повторно снижается на 1°C через 7 часов после запуска режима SLEEP 3, и далее остается постоянной на протяжении 1 часа.
- Режим нагрева — установленная температура снижается на 2°C через 1 час после запуска режима SLEEP 3, далее снижается на 2°C через 2 часа после запуска режима SLEEP 3, далее повышается на 2°C через 6 часов после запуска режима SLEEP 3, затем повторно повышается на 2°C через 7 часов после запуска режима SLEEP 3, и далее остается постоянной на протяжении 1 часа.

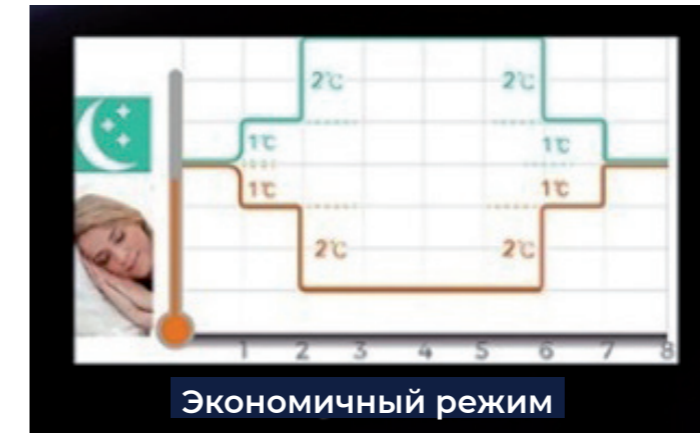

SLEEP 4 (НОЧНОЙ РЕЖИМ 4)

- Установленная температура остается постоянной на протяжении 8 часов.

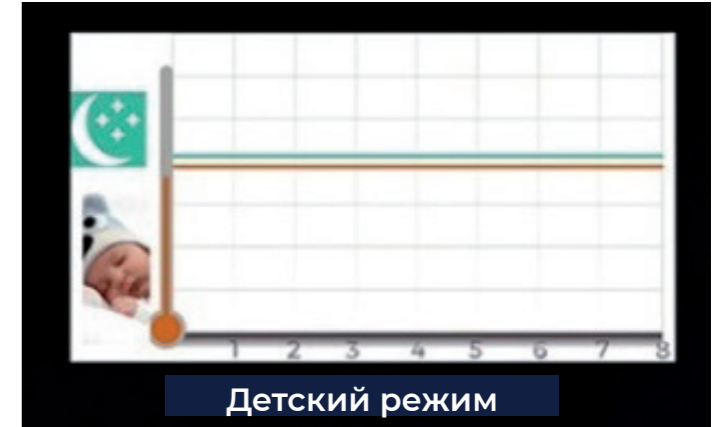

Режим SLEEP доступен только в режимах охлаждения, осушения, нагрева.

При включении режима SLEEP скорость вентилятора автоматически изменяется на низкую.

Нажатие кнопок SUPER, MODE, ON/OFF, FAN, а также включение функции ECO – отключает режим SLEEP.

Функция DIMMER (отключение дисплея внутреннего блока)

Как использовать функцию DIMMER?

Нажмите кнопку для того, чтобы включить/выключить подсветку дисплея на блоке.

Если подсветка дисплея внутреннего блока выключена, кондиционер включит ее на 5 секунд при получении любого сигнала.

Кнопка OK

В меню дополнительных функций выберите соответствующую функцию и нажмите эту кнопку, чтобы включить или выключить выбранную функцию.

1. Кнопка активна только при выборе функций в меню дополнительных функций

2. Для получения дополнительной информации о функциях в меню см. описание в разделе «Дополнительные функции».

3. Нажатие и удержание этой кнопки при нахождении в базовом меню пульта ДУ позволяет отменить все предварительно настроенные/включенные функции из меню дополнительных функций (например, если функция блокировки кнопок пульта ДУ включена, нажатие и удержание этой кнопки позволяет отменить функцию блокировки кнопок).

Дополнительные функции
Выбор режима/функции

1. Нажмите кнопку для того, чтобы войти/выйти в меню дополнительных функций.

После входа в меню дополнительных функций нажмите кнопку , , , или чтобы выбрать функцию. После выбора функции соответствующая иконка на экране начнет мигать.

2. Нажмите кнопку или для того, чтобы включить/выключить выбранную функцию.

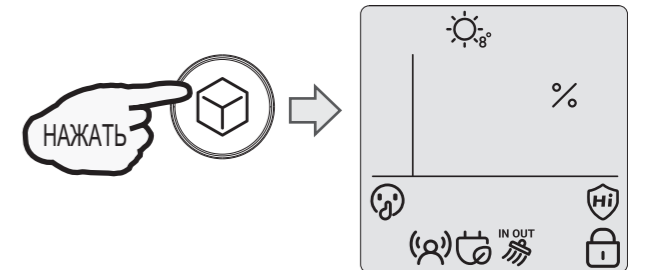

Примечание:

1. После входа в меню дополнительных функций нажмите кнопку POWER, FUNCTION, SLEEP, MODE, DIMMER, SUPER, TIMER и т.д. или не выполняйте никаких действий более 30 секунд, после чего программа выйдет из меню выбора режима.

2. Находясь в базовом меню пульта ДУ, нажмите и удерживайте кнопку в течение 5 секунд, чтобы сбросить все настройки функций из меню дополнительных функций.

Описание пульта ДУ

Режим QUIET

В этом режиме кондиционер будет работать с низким уровнем шума за счет низкой частоты вращения вентилятора и компрессора (регулировка частоты вращения компрессора может быть недоступна для вашей модели).

- 1. Если установлен режим SUPER, то он будет отменен одновременно с включением режима QUIET.
- 2. Нажмите кнопку POWER, MODE, FAN, SUPER и т.д., чтобы отменить режим QUIET.

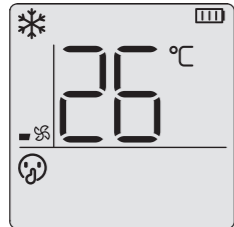

Функция IFEEL

В этом режиме активируется датчик температуры, встроенный в пульт дистанционного управления. Прибор будет измерять температуру помещения с датчика температуры в пульте ДУ в непосредственной близости к пользователю и передавать сигнал обратно в устройство для точного поддержания желаемых условий.

- По умолчанию режим IFEEL отключен

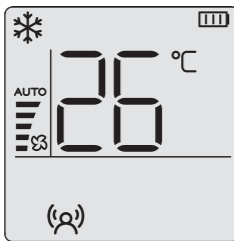

Режим ECO

В этом режиме кондиционер обеспечивает экономию энергии за счет снижения потребляемой мощности

- Режим ECONOMY неэффективен в режимах SUPER, AUTO и POWER CONTROL.
- Нажмите кнопку POWER, MODE, FAN и т.д., чтобы отменить ECONOMY режим.



Функция самоочистки замораживанием ICE CLEAN / FULL ICE CLEAN
(недоступна для некоторых моделей)

Функция очистки замораживанием может быть включена в любом режиме (кроме режимов SLEEP и TIMER)

- 1. Через 30 минут после активации функции самоочистки замораживанием, с экрана пульта ДУ пропадет иконка самоочистки замораживанием.
- 2. Нажатие кнопок POWER или MODE отключает функцию самоочистки замораживанием.
- 3. На работу функции будут влиять условия температурные и влажностные условия воздуха внутри и снаружи помещения. При низкой влажности и высокой температуре, работа функции может занять больше времени, а слой инея может оказаться меньше.
- 4. Функция самоочистки замораживанием внутреннего и наружного блока не могут быть запущены одновременно.
- 5. При активации функции самоочистки замораживанием, такие кнопки, как повышение или понижение температуры, SWING и FAN, не работают.

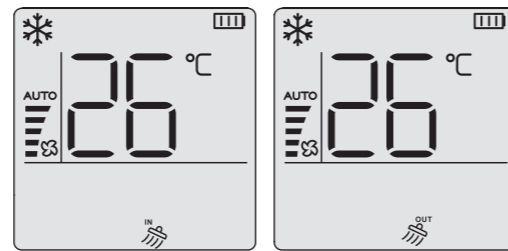

Очистка внутреннего блока Очистка внешнего блока

Функция блокировки кнопок пульта ДУ

Функция блокировки кнопок пульта ДУ может быть включена в любом режиме. В режиме блокировки все кнопки, кроме кнопки ОК, блокируются.

- Нажмите и удерживайте кнопку ОК для выхода из режима блокировки

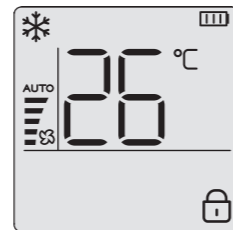

Функция HI-NANO (ионизатор)
(недоступен для некоторых моделей)

• В этом режиме кондиционер вырабатывает отрицательно и положительно заряженные частицы для обеззараживания окружающего воздуха. На дисплее пульта ДУ появится соответствующая иконка. Когда наступит время отключения устройства по таймеру, функция HI-NANO будет отключена одновременно с ним.

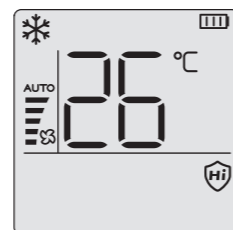

Описание пульта ДУ

Функция ограничения энергопотребления
(недоступен для некоторых моделей)

Этот режим можно установить только в режиме охлаждения.

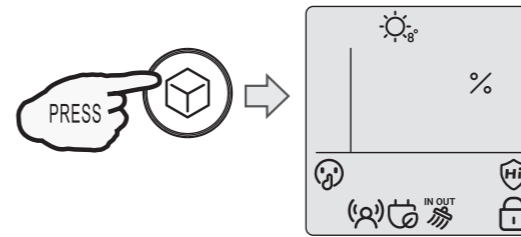

- 1. Нажмите кнопку [OK] для того, чтобы войти/выйти в меню дополнительных функций.

После входа в меню используйте кнопки "+", "-", "Fan" или "Auto" чтобы выбрать иконку "%"

- 2. Нажмите кнопку [OK] или [Enter], чтобы настроить ограничения энергопотребления

используйте кнопки "+", "-", "Fan" или "Auto" для выбора режима ограничения энергопотребления. Режимы выбираются последовательно:



- OF означает отключения функции
- 3. Нажмите кнопку [OK] или [Enter], чтобы завершить настройку. Максимальный уровень энергопотребления кондиционера будет ограничен выбранным в пункте 2 значением (75%/55%/35%).

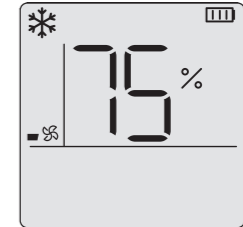

- 1. Функция ограничения энергопотребления не активна в режимах SUPER и ECONOMY
- 2. Нажатие кнопок POWER, SUPER, "+", "-" и др. отключает функцию ограничения энергопотребления
- 3. При включении функции ограничения энергопотребления вентилятор автоматически перейдет на низкие обороты, но вы можете изменить скорость, нажав на кнопку [Fan]

Режим поддержания температуры 8°C (дежурный обогрев) Функция дежурного обогрева может быть включена в режиме нагрев. Когда функция включена, скорость вращения вентилятора переключается автоматически.

- Нажатие кнопок POWER, SUPER, "+", "-" и др. выключает режим нагрева 8°C

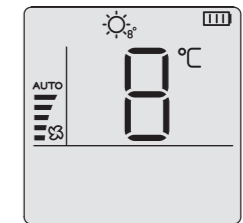

Управление прибором

Описание пульта ДУ

Пульт дистанционного управления

Модель	RTY04
Номинальное напряжение	3,0 В
Диапазон рабочих температур(пульта ДУ)	-5 ~ +60 °C
Максимальное расстояние до приемника сигнала	8 м

- 1. MODE**
Нажмите эту кнопку для выбора режима.
- 2. TEMP + -**
Используется для настройки температуры в комнате, настройки таймера, а также для установки реального времени.
- 3. SUPER**
Используется, чтобы включить/выключить режим быстрого охлаждения/нагрева. (Быстрое охлаждение: высокая скорость вентилятора, 16°. Быстрый нагрев: скорость вентилятора «авто», 30°).
- 4. POWER**
При нажатии кнопки прибор будет запущен, если подано питание или остановлен, если работал.
- 5. FAN/LOCK**
Используется для выбора скорости вентилятора в следующей последовательности: Авто. скорость / Макс. скорость / Высокая скорость / Средняя скорость / Низкая скорость / Минимальная скорость. Для блокировки/разблокировки кнопок пульта ДУ нажмите эту кнопку и удерживайте примерно 5 секунд.
- 6. AI SMART**
Используется для включения режима «AI SMART». В этом режиме также запускается функция притока свежего воздуха FRESH.
- 7. ON TIMER**
Используется для установки или отмены работы таймера.
- 8. SLEEP / DIMMER**
«SLEEP» — используется для включения/выключения режима «SLEEP» (сон). «DIMMER» — для включения/отключения подсветки дисплея кондиционера, нажмите кнопку «DIMMER» и удерживайте примерно 5 секунд.
- 9. Регулировка положения горизонтальных жалюзи**
для установки необходимого направления воздушного потока (вверх/вниз).
- 10. OFF TIMER**
Используется для установки или отмены работы таймера.
- 11. FRESH / QUIET**
«FRESH» — используется для включения/выключения функции притока воздуха. «QUIET» — используется для включения/выключения бесшумного режима. Для включения/отключения режима нажмите кнопку «QUIET» и удерживайте примерно 5 секунд.
- 12. Регулировка положения вертикальных жалюзи**
для установки необходимого направления воздушного потока (влево-вправо)

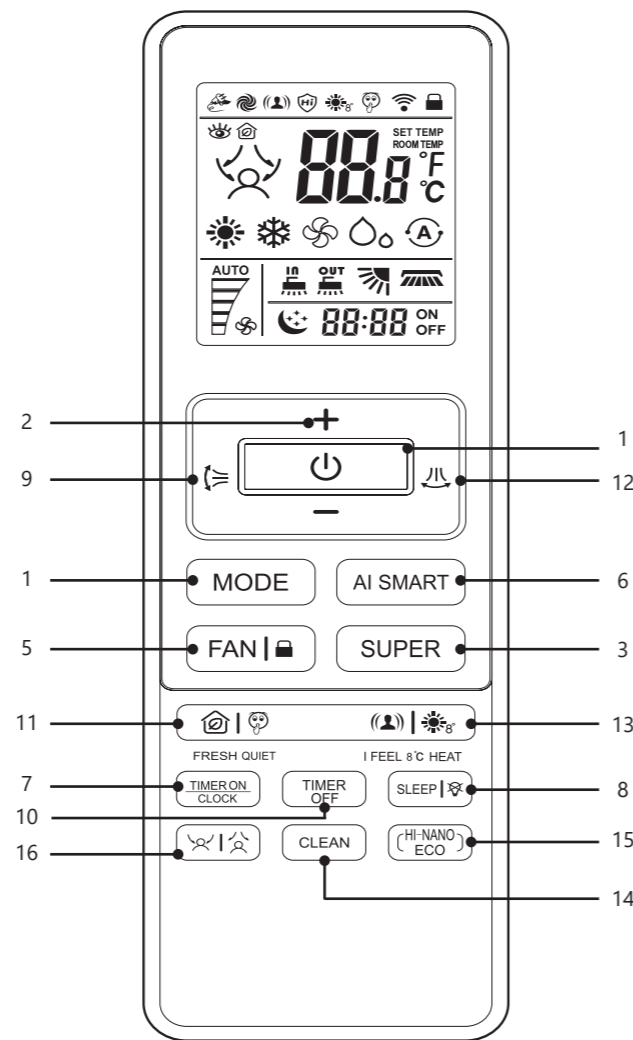

- 13. iFEEL / 8 °C HEAT**
«iFEEL» — используется для включения/выключения режима iFEEL. В режиме iFEEL кондиционер работает в соответствии с данными температурного датчика в пульте управления, вместо датчика в самом кондиционере. «8 °C HEAT» -используется для включения/отключения режима поддержания температуры 8°C (дежурный нагрев).
- 14. CLEAN**
Коротко нажмите для включения/выключения режима самоочистки заморозкой внутреннего блока. Нажмите и удерживайте в течение 5 секунд для включения/выключения режима самоочистки заморозкой наружного блока.
- 15. HI-NANO / ECO**
«HI-NANO» — используется для включения функции HI-NANO. «ECO» — используется для включения режима экономии ECO.
- 16. Wind Follow/Avoid me***
Включение/выключение или выбор режима функции умного глаза «SMART EYE» и выбор режима направления воздушного потока на человека или мимо человека*

* Не используется в данной серии.

Управление прибором

Индикация дисплея

Режим охлаждения	Режим осушения	Режим вентиляции	Режим нагрева	Режим поддержания температуры 8 °C (дежурный нагрев)
Автоматическая скорость вентилятора	Максимальная скорость вентилятора	Высокая скорость вентилятора	Средняя скорость вентилятора	Низкая скорость вентилятора
Минимальная скорость вентилятора	Режим SLEEP 1	Режим SLEEP 2	Режим SLEEP 3	Режим SLEEP 4
Режим «AI SMART»	Режим «Quiet»	Режим экономии электроэнергии	Режим Super	Индикатор функции «SMART eye»
Индикатор передачи сигнала	Индикатор функции «HI-NANO»	Функция «IFeel»	Температура воздуха	Функция блокировки
Индикатор таймера включения/выключения/Текущее время	Направление воздушного потока на человека	Направление воздушного потока от человека	Индикатор функции Fresh	
Функция «Clean» – самоочистка замораживанием внутреннего блока	Функция «Clean» – самоочистка замораживанием наружного блока	Индикатор качества/положения горизонтальной воздушной заслонки	Индикатор качества/положения вертикальной воздушной заслонки	

Управление прибором

Режимы работы

Выбор режима работы

Каждое нажатие кнопки MODE сменяет режим в следующем порядке:



Выбор скорости вентилятора

Последовательно нажимайте на кнопку FAN | . Скорость вентилятора изменяется в следующей последовательности:



- В режиме вентиляции скорость "Авто" не доступна.
- В режиме осушения скорость вентилятора автоматически устанавливается на "Авто", а кнопка "FAN" не активна.

Установка температуры

Нажмите кнопку 1 раз, чтобы увеличить значение температуры на 1 °C.

Нажмите кнопку 1 раз, чтобы уменьшить значение температуры на 1 °C.

Диапазон устанавливаемых температур	
Нагрев / Охлаждение	16 °C ~ 30 °C
Осушение воздуха	-3 ~ 3 °C
Только вентиляция	Невозможно установить

- В режиме осушения можно увеличить или уменьшить температуру до 3 °C если вам некомфортно.

Управление прибором

Начало работы

Нажмите кнопку для включения или выключения прибора. На экране внутреннего блока загорается индикатор работы кондиционера.

- При изменении режимов работы, иногда блок реагирует не сразу. Подождите 3 минуты. При активации режима нагрева вентилятор включается не сразу. Подождите 2-5 минут пока не включится вентилятор. Подождите 3 минуты перед следующим выключением/включением устройства.

Управление воздушным потоком

Вертикальное и горизонтальное направление воздушного потока устанавливается под определенным углом в соответствии с режимом, который установлен на приборе. В зависимости от выбранного режима, вертикальные и горизонтальные жалюзи могут менять свое положение для обеспечения оптимальной работы кондиционера:

Режим	Направление воздушного потока
COOLING (Охлаждение); DRY (Осушение)	Горизонтальное
HEATING (Нагрев); FAN ONLY (Вентиляция)	Направлен вниз

Направление воздушного потока также можно регулировать в соответствии с вашими требованиями, нажимая кнопки на пульте дистанционного управления.

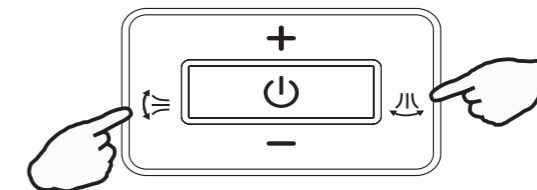

Контроль горизонтальных воздушных жалюзи (с помощью пульта ДУ)

Пульт ДУ позволяет установить различные углы подачи воздушного потока (вверх-вниз) или установить конкретное положение воздушной заслонки.

Нажмите 1 раз.

Горизонтальные воздушные жалюзи будут менять угол наклона по следующему алгоритму:



- Не поворачивайте горизонтальные жалюзи вручную, в противном случае может возникнуть неисправность. Если это произойдет, сначала выключите устройство и отключите питание, а затем снова включите питание. Кондиционер сохраняет настройку положения жалюзи для каждого режима работы. При переключении режима работы кондиционера, горизонтальные жалюзи будут автоматически переведены в положение, выбранное вами ранее.

Управление прибором

Контроль вертикальных воздушных жалюзи (с помощью пульта ДУ)

Пульт ДУ позволяет установить различные углы подачи воздушного потока (влево-вправо) или установить конкретное положение воздушной заслонки.

Нажмите Вертикальные воздушные жалюзи будут менять угол в соответствии со следующей последовательностью:

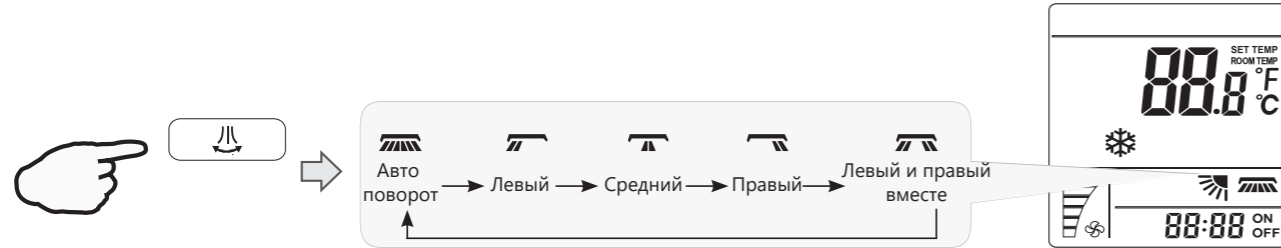

РЕЖИМ AI SMART

Для активации режима нажмите кнопку

Кондиционер переходит в режим AI SMART.

Режим AI SMART предназначен для поддержания оптимальных условий в помещении с учетом текущей температуры и влажности. В этом режиме кондиционер самостоятельно выбирает оптимальный режим работы (нагрев/охлаждение/осушение/вентиляция).

В режиме AI SMART вы можете менять температуру в диапазоне -3 до 3 °C, если вам некомфортно.

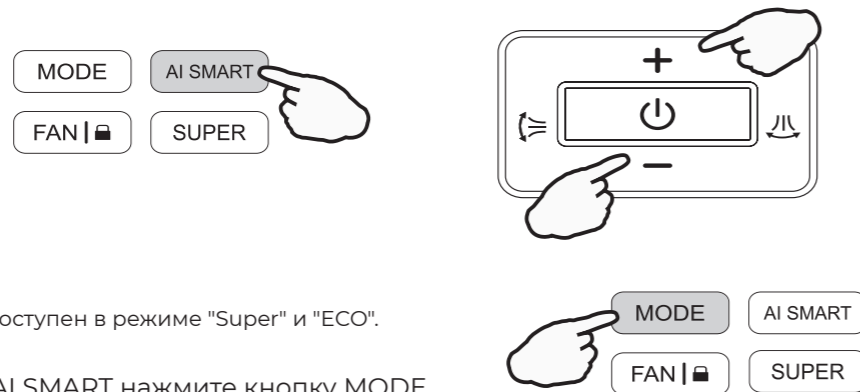

Режим «AI SMART» недоступен в режиме "Super" и "ECO".

Для выхода из режима AI SMART нажмите кнопку MODE.

Режим Airflow Follow / Avoid You

Направление воздушного потока на человека/от человека.

Нажмите на кнопку

Режим работы будет меняться в следующей последовательности:



Для выхода из режима нажмите кнопку

Управление прибором

Функция CLEAN (самоочистка замораживанием)

Кнопка CLEAN позволяет запустить процесс самоочистки замораживанием для внутреннего или наружного блока.

Нажмите кнопку CLEAN. Внутренний блок запустит программу самоочистки замораживанием.

На дисплее отобразится значок

Повторное нажатие на кнопку CLEAN отключит режим самоочистки внутреннего блока.

Нажмите и удерживайте кнопку CLEAN в течение не менее 5 секунд.

Наружный блок запустит программу самоочистки замораживанием.

На дисплее отобразится значок

Повторное нажатие на кнопку CLEAN отключит функцию самоочистки наружного блока.

Примечание: одновременный запуск функции Clean для наружного и внутреннего блока невозможен. Продолжительность работы функции Clean составляет 14-20 минут (в зависимости от продолжительности и режима работы кондиционера до запуска функции Clean). По прошествии необходимого времени, кондиционер автоматически завершит работу в режиме самоочистки и продолжит работу в заданном ранее режиме, иконка функции Clean автоматически исчезнет с дисплея пульта ДУ.

Кнопка CLOCK (время)

Настройка текущего времени

1. Удерживайте кнопку CLOCK в течение 5 секунд.



2. Кнопками + и - установите время. Одно нажатие добавляет или уменьшает время на 1 минуту. Зажимая кнопку на полторы секунды можно добавить или уменьшить время на 10 минут. Зажимая кнопку дольше, чем на полторы секунды можно прибавлять или убавлять время по 1 часу

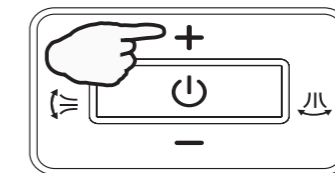

3. Нажмите кнопку CLOCK еще раз. Текущее время будет установлено.



Управление прибором

Режим SUPER (режим высокой производительности)

Режим SUPER предназначен для быстрого охлаждения или быстрого нагрева помещения (только тогда, когда прибор включен).

В этом режиме вы можете установить направление воздушного потока или таймер.

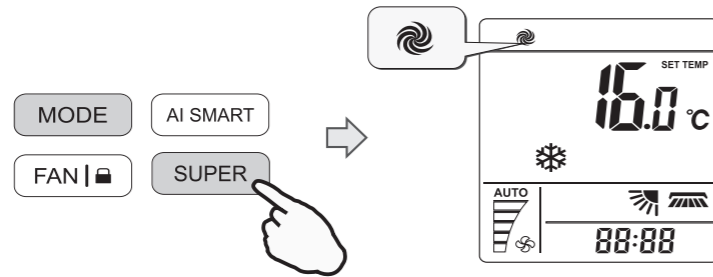

Нажмите кнопку **SUPER** в режиме охлаждения, осушения, вентиляции.

Установленная температура автоматически снижается до 16 °С. Скорость вентилятора максимальная.

Нажмите кнопку **SUPER** в режиме нагрева.

Установленная температура автоматически повышается до 30 °С. Скорость вентилятора изменяется на «Авто».

Для отмены нажмите кнопку **SUPER**, **MODE**, **FAN**, **ON/OFF** или **SLEEP**, экран вернется в обычный режим.

Режим **SUPER** будет отменен. Прибор будет работать в режиме **SUPER** в течение максимум 15 минут, после чего автоматически перейдет к работе в предыдущем режиме.

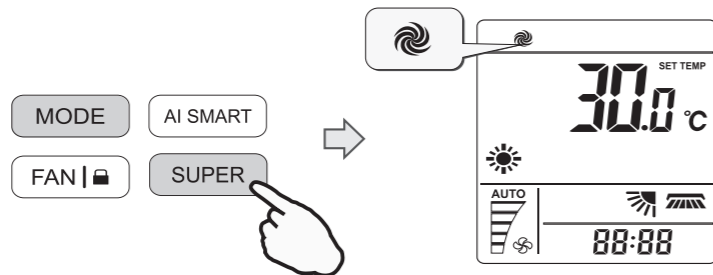

Режим QUIET

В этом режиме кондиционер работает с низким уровнем шума.

Вентилятор внутреннего блока работает на минимальной скорости, также снижается частота вращения компрессора.

Нажмите и удерживайте кнопку **FRESH QUIET** в течение 5 секунд для включения/отключения режима низкого уровня шума.

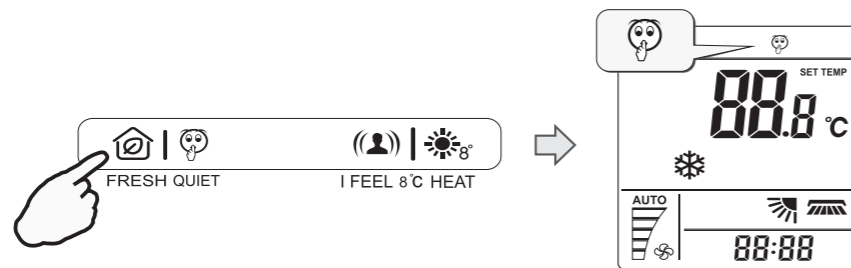

Примечание: нажатие кнопок **MODE**, **FAN**, **AI SMART**, **SUPER** или **ON/OFF** отменяет бесшумный режим.

Управление прибором

Функция блокировки

Нажмите и удерживайте в течение 5 секунд кнопку **FAN** для блокировки / разблокировки кнопок пульта ДУ.

На дисплее пульта ДУ появится соответствующая иконка.

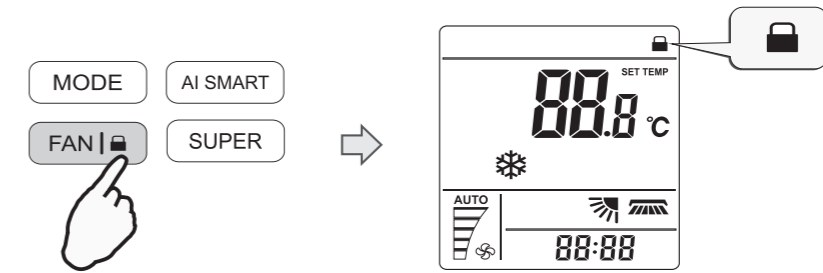

Режим ECO (экономичный режим)

Нажмите и удерживайте в течение 5 секунд кнопку **HI-NANO ECO** для включения/выключения режима.

На дисплее пульта ДУ появится соответствующая иконка.

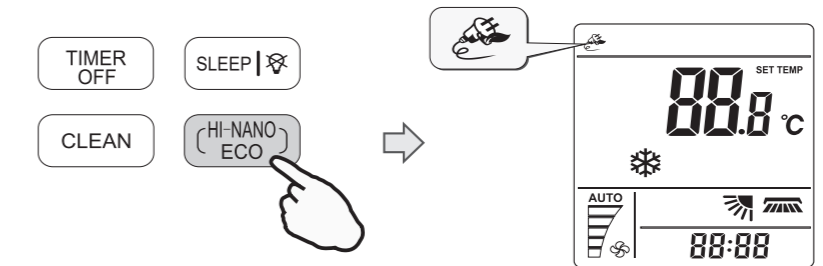

Примечание: кнопка **ECO** неактивна в режимах **Super** и **AI SMART**. Нажатие кнопок **MODE**, **TEMP+**, **TEMP-**, **FAN**, **SLEEP**, **QUIET**, **ECO** (удержание) или **ON/OFF** отменяет экономичный режим.

Функция HI-NANO

Нажмите кнопку **HI-NANO ECO** для активации функции **HI-NANO**. В этой функции кондиционер вырабатывает отрицательно и положительно заряженные частицы для обеззараживания окружающего воздуха.

На дисплее пульта ДУ появится соответствующая иконка.

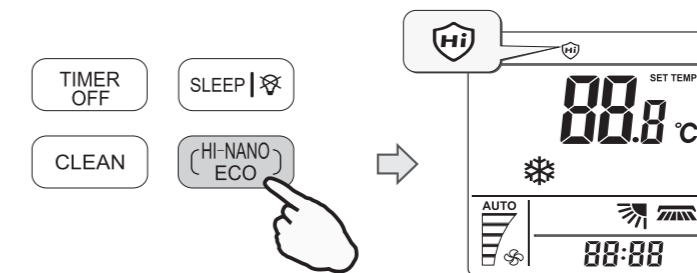

Примечание: будучи запущенным, устройство **HI-NANO** вырабатывает большое количество ионов. Для поддержания оптимального количества ионов в воздухе помещения, функция будет работать циклами по 140 минут (140 минут работы / 140 минут отдыха). Устройство **Hi-NANO** останавливает свою работу в случае остановки вращения вентилятора внутреннего блока (например, в режиме теплого пуска – когда кондиционер был переключен в режим нагрева, и вентилятор внутреннего блока еще не запустился). Устройство **Hi-NANO** останавливает свою работу в случае остановки вращения вентилятора внутреннего блока (например, в режиме теплого пуска – когда кондиционер был переключен в режим нагрева, и вентилятор внутреннего блока еще не запустился).

⚠ Не прикасайтесь руками к внутренним частям кондиционера во время работы функции **HI-NANO**. На них подается высокое напряжение, касание может привести к получению травм или увечий.

Управление прибором

Функция iFEEL

В этом режиме работает датчик температуры, встроенный в пульт ДУ. Он определяет температуру окружающей среды, передает сигнал на внутренний блок кондиционера, а тот, в свою очередь, регулирует рабочую температуру, чтобы обеспечить вам максимальный комфорт. Нажмите кнопку  для включения/отключения функции iFEEL. На дисплее пульта ДУ появится соответствующая иконка.

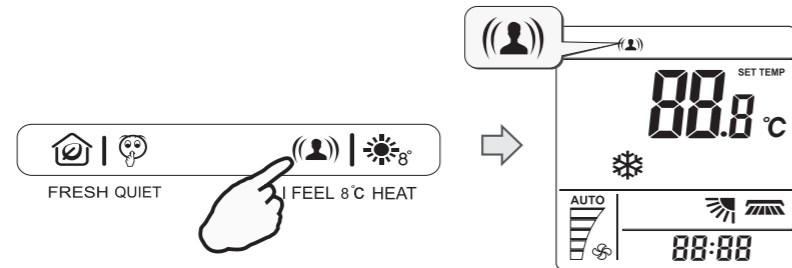

Примечание: При использовании функции iFEEL держите пульт там, откуда он сможет беспрепятственно передавать ИК-сигнал на внутренний блок кондиционера.

При использовании функции iFEEL, на дисплее пульта ДУ отображается комнатная, а не установленная температура (сопровождается надписью «ROOM TEMP» рядом с отображением температуры). Для просмотра текущей установки или ее изменения, нажмите кнопку TEMP+ или TEMP-. Отображение установленной температуры сопровождается надписью «SET TEMP» рядом со значением температуры.

Функция Dimmer

Нажмите и удерживайте кнопку  в течение 5 секунд, чтобы отключить или включить подсветку дисплея внутреннего блока.

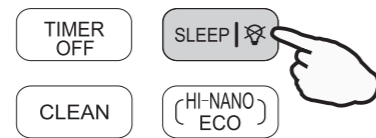

Примечание: если подсветка дисплея внутреннего блока выключена, кондиционер включит ее на 5 секунд при получении любого сигнала.

Кондиционер оснащен функцией отслеживания уровня окружающей освещенности. При значительном снижении освещенности, кондиционер отключит дисплей внутреннего блока, а также уменьшит скорость вращения вентилятора внутреннего блока на 1 шаг (только для режимов охлаждения, вентиляции, осушения).

Режим поддержания температуры 8 °C (дежурный нагрев)

В режиме нагрева, нажмите и удерживайте кнопку  в течение 5 секунд для включения/отключения режима поддержания температуры 8 °C. На дисплее пульта ДУ появится соответствующая иконка

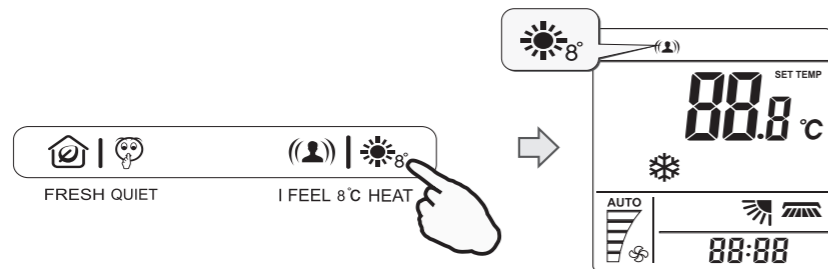

Примечание: Режим поддержания температуры 8 °C может быть выбран только если кондиционер работает в режиме нагрева. Нажатие любой кнопки, кроме iFEEL, TIMER ON, TIMER OFF, CLOCK, SWING, AIR FOLLOW/AVOID YOU приведет к отключению режима поддержания температуры 8 °C. В режиме поддержания температуры 8 °C установленная температура меняется на 8 °C.



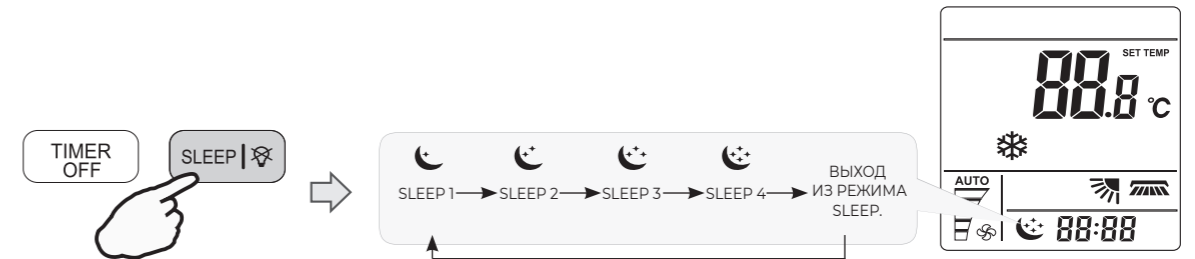

Управление прибором

Ночной режим SLEEP

Режим SLEEP предназначен для поддержания комфортных условий по время сна. Прибор автоматически выключится через 8 часов после включения режима SLEEP. Нажимайте кнопку  для включения/отключения режима SLEEP. Режимы меняются в следующей последовательности:



На дисплее пульта ДУ появится соответствующая иконка.

-  **SLEEP 1 (НОЧНОЙ РЕЖИМ 1)**
 - Режим охлаждения — установленная температура повышается на 2 °C через 2 часа после запуска режима SLEEP 1, и далее остается постоянной.
 - Режим нагрева — установленная температура снижается на 2 °C через 2 часа после запуска режима SLEEP 1, и далее остается постоянной.
-  **SLEEP 2 (НОЧНОЙ РЕЖИМ 2)**
 - Режим охлаждения — установленная температура повышается на 2 °C через 2 часа после запуска режима SLEEP 2, далее снижается на 1 °C через 6 часов после запуска режима SLEEP 2, затем повторно снижается на 1 °C через 7 часов после запуска режима SLEEP 2, и далее остается постоянной.
 - Режим нагрева — установленная температура снижается на 2 °C через 2 часа после запуска режима SLEEP 2, далее повышается на 1 °C через 6 часов после запуска режима SLEEP 2, затем повторно повышается на 1 °C через 7 часов после запуска режима SLEEP 2, и далее остается постоянной.
-  **SLEEP 3 (НОЧНОЙ РЕЖИМ 3)**
 - Режим охлаждения — установленная температура повышается на 1 °C через 1 час после запуска режима SLEEP 3, далее повышается на 1 °C через 2 часа после запуска режима SLEEP 3, далее снижается на 1 °C через 6 часов после запуска режима SLEEP 3, затем повторно снижается на 1 °C через 7 часов после запуска режима SLEEP 3, и далее остается постоянной.
 - Режим нагрева — установленная температура снижается на 1 °C через 1 час после запуска режима SLEEP 3, далее снижается на 1 °C через 2 часа после запуска режима SLEEP 3, далее повышается на 1 °C через 6 часов после запуска режима SLEEP 3, затем повторно повышается на 1 °C через 7 часов после запуска режима SLEEP 3, и далее остается постоянной.
-  **SLEEP 4 (НОЧНОЙ РЕЖИМ 4)**
 - Установленная температура остается постоянной.

Примечание: Режим SLEEP доступен только в режимах охлаждения, осушения, нагрева. При включении режима SLEEP скорость вентилятора автоматически изменяется на низкую. Нажатие кнопок SUPER, AI SMART, MODE, ON/OFF, FAN отключает режим SLEEP.

Управление прибором

Функция FRESH*

Функция FRESH – это функция притока свежего воздуха.

При запуске функции FRESH активируется вентилятор приточного воздуха, открывается автоматический клапан в верхней части внутреннего блока, из которого начинает поступать свежий уличный воздух.

Уличный воздух предварительно очищается с помощью HEPA-фильтра, установленного в кондиционере.

Нажмите кнопку  для включения/отключения функции притока свежего воздуха.

На дисплее пульта ДУ появится соответствующая иконка.

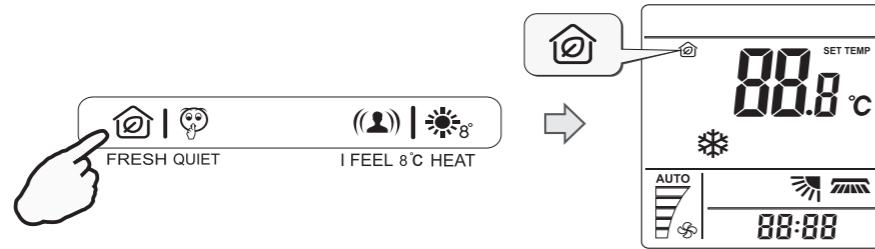

Примечание: объем приточного воздуха на максимальной скорости составляет 50 м³/час. Объем приточного воздуха может меняться в зависимости от качества воздуха в помещении, от выбранной скорости вращения вентилятора внутреннего блока, а также в зависимости от протяженности воздуховода приточного воздуха.

Внутренний блок кондиционера оснащен датчиком CO₂, и в автоматическом режиме определяет качество воздуха и количество CO₂ в воздухе. В зависимости от качества воздуха в помещении (содержания CO₂) индикатор на дисплее внутреннего блока кондиционера будет менять свой цвет:

- Красный цвет – плохое качество воздуха в помещении (количество CO₂ ≥ 3000 ppm);
 - Желтый цвет – качество воздуха в помещении среднее (количество 3000 ppm ≥ CO₂ ≥ 2000 ppm);
 - Зеленый цвет – качество воздуха в помещении хорошее (количество CO₂ < 2000 ppm).
- PPM – parts per million (миллионная доля) = 1 мг/кг.

Объем приточного воздуха зависит от следующих параметров:

- Скорость вращения вентилятора внутреннего блока. Чем более высокая скорость вращения вентилятора внутреннего блока выбрана, тем быстрее вращается вентилятор приточного воздуха, и тем больше приточного воздуха поступает в помещение.
- Количество CO₂ в помещении. Чем хуже качество воздуха в помещении, тем больше приточного воздуха поступает в помещение (только для скорости вращения вентилятора внутреннего блока «Авто» или режима AI SMART).

 HEPA-фильтр, установленный в кондиционере, является расходным материалом, и должен меняться не реже, чем 1 раз в год. Срок службы фильтра может быть сокращен или увеличен в зависимости от ваших условий (загрязненности приточного воздуха).

*Не используется в данной серии

Инструкция по эксплуатации

Внутренние блоки канального типа: ADT-09UX4RBL8, ADT-12UX4RBL8, ADT-18UX4RCL8

Маркировка проводного пульта	YXE-E01U(E)
Размер проводного пульта	86×86×15 мм
Напряжение питания	DC 12В
Максимальная длина линии связи ВБ – пульт	40 м
Условия эксплуатации	Температура от +5 до +43 °С. Относительная влажность от 40 до 90 %

Панель управления проводного пульта

1. КНОПКА «ON/OFF»

Нажмите эту кнопку для включения/выключения оборудования. Нажмите и удерживайте в течение 3 секунд для сброса напоминания о необходимости очистки фильтра.

2. КНОПКА «MODE»

Нажмите эту кнопку для изменения режима работы.

3. КНОПКА «TIMER»

Нажмите эту кнопку для установки таймера. Для отмены таймера, нажмите и удерживайте эту кнопку в течение 3 секунд.

4. КНОПКА «FAN»

Нажмите эту кнопку для изменения скорости вращения вентилятора. Нажмите и удерживайте в течение 3 секунд, чтобы включить/выключить звуковые сигналы внутреннего блока.

5. КНОПКА «Вверх»

Нажмите эту кнопку чтобы изменить значение настраиваемого параметра в большую сторону.

6. КНОПКА «Вниз»

Нажмите эту кнопку чтобы изменить значение настраиваемого параметра в меньшую сторону.

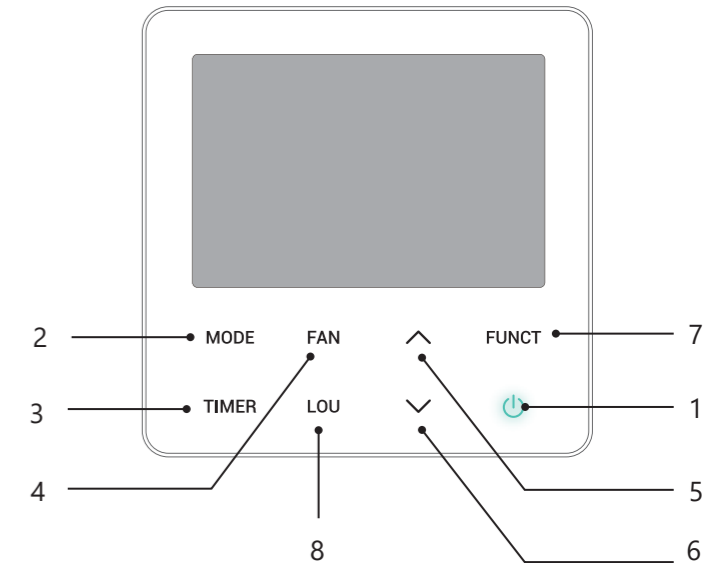

7. КНОПКА «FUNCTION»

Нажмите эту кнопку для включения специальных функций (health, самоочистка, режим «Супер», экономичный режим, тихий режим, режим сна).*

8. КНОПКА «LOUVER (LOU)»

Нажмите эту кнопку чтобы настроить положение жалюзи.



* Некоторые функции могут быть неактивны в вашем оборудовании

Описание проводного пульта

Индикация на дисплее проводного пульта ДУ

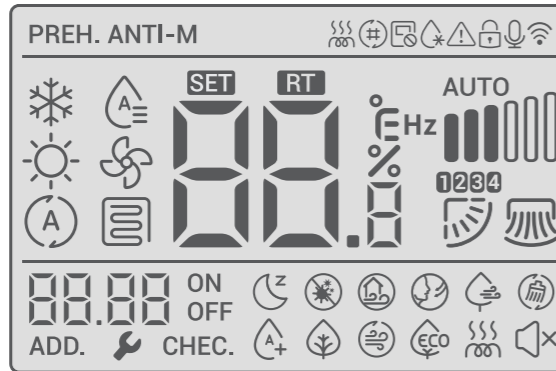

- | | | | |
|-----------------------------|-----------------------------------|-------------------------------------|-----------------------------------|
| Электрический нагреватель | Необходимо очистить фильтр | Запрет централизованного управления | Режим разморозки |
| Внимание! | Блокировка кнопок пульта | Управление голосом | Wi-Fi |
| Режим охлаждения | Режим осушения | Режим вентиляции | Режим нагрева |
| Режим авто | Теплый пол | Автоматическая скорость вентилятора | Сверхнизкая скорость вентилятора |
| Низкая скорость вентилятора | Средняя скорость вентилятора | Высокая скорость вентилятора | Сверхвысокая скорость вентилятора |
| Выбор группы | Автопокачивание жалюзи вверх-вниз | Автопокачивание жалюзи лево-право | Установленная температура |
| Индикатор | Комнатная температура | Настройка адреса | Индикатор ошибки |
| Температура | Градусы Цельсия | Градусы Фаренгейта | Частота |
| Относительная влажность | Часы | Таймер включения | Таймер выключения |

Специальные функции:

- | | | | |
|----------------------------------|-------------------|---------------------------|----------------------------------|
| Режим сна | Стерилизация | Свежий воздух | Направление потока мимо человека |
| Природный поток | Самоочистка | Увлажнение | Функция Health |
| Принудительное охлаждение/нагрев | Экономичный режим | Электрический нагреватель | Тихий режим |

* Не активна в данной серии

Описание проводного пульта

Основные функции проводного пульта управления

1. Включение / выключение кондиционера

Нажмите кнопку для включения / выключения кондиционера.

2. Настройка режима работы

Нажмите кнопку «MODE» для настройки режима работы кондиционера.

Нажатие кнопки «MODE» изменяет режим работы кондиционера в следующей последовательности:



Примечание:

Режим Авто доступен не для всех моделей кондиционеров.
Режим Нагрева недоступен для моделей «только холод».

3. Настройка желаемой температуры

Нажимайте кнопки или для изменения желаемой (установленной) температуры. Каждое нажатие на кнопку или изменяет желаемую температуру на 0,5 °C.

Диапазон настройки желаемой температуры

Охлаждение, нагрев, осушение: 16 °C ~ 30 °C (61 °F ~ 86 °F).
Вентиляция: недоступно для настройки.

Примечание:

- 1) Режим Нагрева недоступен для моделей «только холод».
- 2) Настройка по умолчанию зависит от типа/модели внутреннего блока.
- 3) Диапазон настройки желаемой температуры может быть изменен. Для этого обратитесь к организации, продавшей оборудование.
- 4) После достижения нижней или верхней границы диапазона настройки желаемой температуры, температура больше не будет меняться при нажатии кнопок.

4. Настройка скорости вентилятора

Нажмите кнопку «FAN» для изменения скорости вращения вентилятора.

Нажатие кнопки «FAN» изменяет скорость вращения вентилятора в следующей последовательности:



Примечание

- 1) Скорость вращения Авто недоступна в режиме Вентиляции
- 2) Скорость вращения вентилятора по умолчанию в режиме Осушения – Авто, и не может быть изменена.

Описание проводного пульта

5. Изменение положения жалюзи

Во время работы кондиционера, или когда кондиционер находится в режиме ожидания, но настроен таймер на включение, нажмите кнопку «LOU» для изменения положения жалюзи (направления воздушного потока) в следующей последовательности:

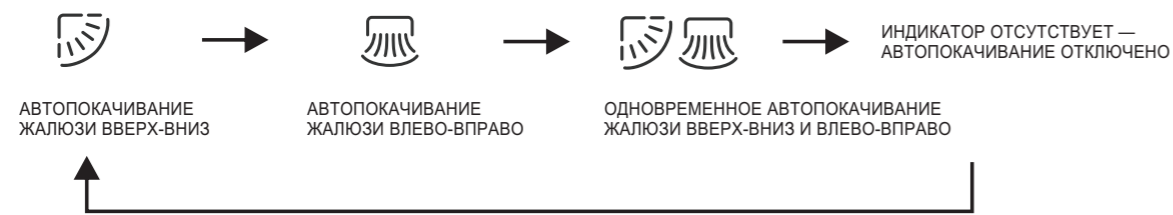

Примечание: Функция изменения положения жалюзи с пульта управления доступна не для всех моделей.

6. Независимая настройка положения жалюзи

Некоторые блоки оснащены функцией независимой настройки положения жалюзи на каждом выходе воздуха. Можно настроить положение каждой из 4 жалюзи в следующей последовательности:



Как использовать функцию независимой настройки положения жалюзи:

- 1) Нажмите кнопку «LOU» и затем нажатием кнопки \wedge или \vee выберите номер жалюзи для настройки, или выберите одновременно жалюзи 1234.
- 2) Дважды нажмите кнопку «LOU» и затем нажатием кнопки \wedge или \vee выберите положение жалюзи по вертикали (вверх-вниз). Для выбора доступен режим автопокачивания и 6 фиксированных положений.
- 3) Трижды нажмите кнопку «LOU» и затем нажатием кнопки \wedge или \vee выберите положение жалюзи по горизонтали (влево-вправо). Для выбора доступен режим автопокачивания и 6 фиксированных положений.
- 4) Еще раз нажмите кнопку «LOU» для настройки положения следующей группы жалюзи или всех групп жалюзи.

Как отменить настройку:

Не нажимайте кнопки пульта в течение 5 секунд для выхода из режима независимой настройки положения жалюзи.

Описание проводного пульта

Дополнительные функции проводного пульта управления

Режим Super

Режим Super необходим для быстрого охлаждения / нагрева помещения. В этом режиме кондиционер работает с максимальной производительностью.

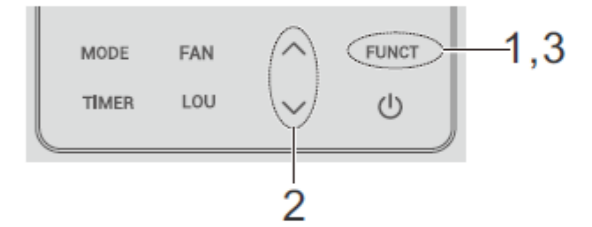

Включение режима Super:

1. Нажмите кнопку «FUNCT» когда кондиционер работает.
2. Нажатием кнопки \wedge / \vee выберите индикатор ⊕ , при выборе индикатора он начнет мигать.
3. Нажмите кнопку еще раз для подтверждения включения режима Super. Внутренний блок перейдет к работе с наивысшей скоростью вентилятора ||||

Выключение режима Super:

Повторите шаги 1-3 из раздела «включение режима Super». Иконка ⊕ пропадет с экрана проводного пульта.

Нажатие кнопок или активация режимов "ON/OFF", "Mode", "Sleep", "Silent" или "Energy Saving" также приведет к отключению режима Super.

При отсутствии действий в течение 5 секунд на любом из этапов включения режима Super приведет к отмене включения.

Примечание: Если вы выключите режим Super при работе кондиционера в режиме Охлаждения или Осушения, кондиционер автоматически перейдет в режим принудительного охлаждения с наименьшей доступной установленной температурой, если кондиционер работает в режиме Нагрева – перейдет в режим принудительного нагрева с наивысшей доступной установленной температурой.

Тихий режим

Тихий режим позволяет снизить уровень шума от кондиционера благодаря изменению скорости вентилятора на наименьшую.

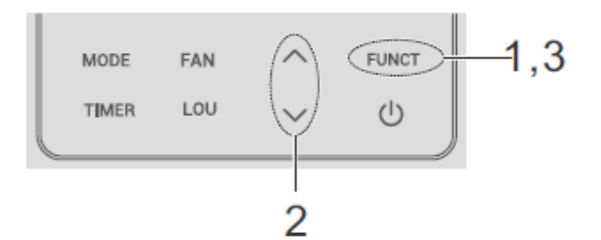

Включение тихого режима:

1. Нажмите кнопку «FUNCT» когда кондиционер работает в режиме охлаждения / нагрева / вентиляции.
2. Нажатием кнопки \wedge / \vee выберите индикатор 🔊 , при выборе индикатора он начнет мигать.
3. Нажмите кнопку «FUNCT» еще раз для подтверждения включения тихого режима. Внутренний блок перейдет к работе с наименьшей скоростью вентилятора || .

Выключение тихого режима:

Повторите шаги 1-3 из раздела «включение тихого режима». Иконка 🔊 пропадет с экрана проводного пульта.

Нажатие кнопок или активация режимов "ON/OFF", "Mode", "Sleep", "Super" или "Energy Saving" также приведет к отключению тихого режима.



При отсутствии действий в течение 5 секунд на любом из этапов включения тихого режима приведет к отмене включения.

Описание проводного пульта

Режим сна:

Режим сна повышает комфорт при использовании кондиционера в ночное время.

Включение режима сна:

1. Нажмите кнопку «**FUNCT**» когда кондиционер работает в режиме охлаждения / нагрева / вентиляции.
2. Нажатием кнопок  /  выберите индикатор , при выборе индикатора он начнет мигать.
3. Нажмите кнопку «**FUNCT**» еще раз для подтверждения включения тихого режима. Внутренний блок перейдет к работе в режиме сна.

Выключение режима сна

Повторите шаги 1-3 из раздела «включение режима сна». Иконка  пропадет с экрана проводного пульта.



Нажатие кнопок или активация режимов “ON/OFF”, “Mode”, “Скорость вентилятора”, “Super”, “Тихий режим” или “Energy Saving” также приведет к отключению режима сна.

При отсутствии действий в течение 5 секунд на любом из этапов включения режима сна приведет к отмене включения.



Блокировка кнопок пульта управления

Для защиты от случайного или преднамеренного изменения настроек работы кондиционера, воспользуйтесь блокировкой кнопок пульта управления.

Включение блокировки кнопок пульта:

Синхронно нажмите и удерживайте в течение 3 секунд кнопки  и  для включения блокировки кнопок пульта. На экране проводного пульта отобразится иконка .

Выключение блокировки кнопок пульта:

Синхронно нажмите и удерживайте в течение 3 секунд кнопки  и  для выключения блокировки кнопок пульта. С экрана проводного пульта исчезнет иконка .

Напоминание о необходимости очистки противопылевого фильтра

Появление иконки  на экране проводного пульта управления сигнализирует о необходимости очистки противопылевого фильтра. Пожалуйста, свяжитесь с обслуживающей организацией для осуществления очистки фильтра.

После выполнения очистки фильтра, нажмите и удерживайте в течение 3 секунд кнопку  для сбрасывания напоминания.

Примечание:

- 1) Функция напоминания о необходимости очистки противопылевого фильтра доступна не на всех моделях
- 2) Операции с функцией напоминания должны осуществляться только сертифицированным и обученным персоналом.
- 3) Отключите кондиционер от электропитания перед выполнением очистки противопылевого фильтра.

Описание проводного пульта

Настройка звуковых сигналов подтверждения внутреннего блока

По умолчанию, звуковые сигналы внутреннего блока включены.

Для отключения звуковых сигналов внутреннего блока, нажмите и удерживайте в течение 3 секунд кнопку «**FAN**» Повторите эту операцию для повторного включения звуковых сигналов.

Подсветка экрана проводного пульта

По умолчанию, подсветка экрана включена, работает при использовании пульта.





Для отключения подсветки экрана проводного пульта, не нажимайте никакие кнопки в течение 10 секунд, и подсветка отключится автоматически. Если необходимо включить подсветку, нажмите любую кнопку.

Включение режима сопряжения Wi-Fi*

Нажмите и удерживайте в течение 3 секунд кнопки «**LOU**» и «**FUNCT**» для входа в режим сопряжения Wi-Fi. После успешного входа в режим сопряжения, на экране загорится значок . Если индикатор Wi-Fi не загорелся, это означает что настройка сети прошла неудачно, и ее нужно повторить.

Однократный таймер включения

Как запустить таймер:

1. Когда кондиционер выключен, нажмите и удерживайте кнопку «**TIMER**» до тех пор, пока не появится иконка «**ON**» и поле настройки времени не начнет мигать.
2. С помощью кнопок  /  настройте желаемое время включения. С каждым нажатием кнопок  /  значение времени будет изменяться на 0.5 часа. Таймер может быть настроен в пределах от 0 до 24 часов, с шагом 0.5 часа.
3. Нажмите кнопку «**TIMER**» еще раз для подтверждения и выхода из режима настройки. После завершения настройки, иконка таймера включения «**ON**» будет гореть на экране, и будет отображаться оставшееся время до включения кондиционера (с шагом 0.5 часа).

Как отменить таймер включения:

Нажмите и удерживайте кнопку «**TIMER**» в течение 3 секунд.

Примечание:

- (1) Настройки скорости воздушного потока, направления воздушного потока, режима, температуры — могут быть изменены по необходимости, после настройки таймера.
- (2) Если необходимо произвести изменение настройки таймера включения, следуйте той же инструкции, что при первичной настройке.
- (3) Настройка таймера недоступна в случае наличия ошибок / неисправностей.
- (4) Если настройки таймера были изменены с помощью опционального беспроводного пульта дистанционного управления, то на проводном пульте будет отображаться время включения, но его невозможно будет изменить.

Однократный таймер выключения

Настройка однократного таймера выключения аналогична настройке таймера включения, но осуществляется когда кондиционер включен.

* Для некоторых моделей

Описание проводного пульта

Функция "Health"*

Как включить функцию "Health":

1. Когда кондиционер включен, нажмите кнопку «**FUNCT**»
2. С помощью кнопок \wedge / \vee выберите иконку , чтобы она начала мигать
3. Нажмите кнопку «**FUNCT**» для активации функции "Health"

Как выключить функцию "Health":

Повторите те же действия, что при включении функции "Health".

 **Примечание:** Включение / выключение кондиционера или изменение режима работы также приведут к отключению функции "Health".

Функция "ECO" (экономия электроэнергии)

При работе функции "ECO", кондиционер будет потреблять меньше электроэнергии.

Как включить функцию "ECO":

1. Когда кондиционер включен, нажмите кнопку «**FUNCT**»
2. С помощью кнопок \wedge / \vee выберите иконку , чтобы она начала мигать
3. Нажмите кнопку «**FUNCT**» для активации функции "ECO"

Как выключить функцию "ECO":

Повторите те же действия, что при включении функции "ECO".

 **Примечание:** Включение / выключение кондиционера, изменение режима работы, скорости потока воздуха, включение режима комфортного сна, функции тишины или изменение уставки температуры также приведут к отключению функции "ECO".
Функция "ECO" не работает в режиме осушения, быстрого охлаждения/нагрева.

Функция самоочистки *

При работе функции самоочистки, внутренний / наружный блок будут производить самоочистку теплообменника.

Как включить функцию самоочистки:

1. Когда кондиционер включен, нажмите кнопку «**FUNCT**»
2. С помощью кнопок \wedge / \vee выберите иконку , чтобы она начала мигать
3. Нажмите кнопку «**FUNCT**» для активации функции самоочистки. На экране может отображаться различная температура (по предустановленной программе самоочистки).

Как выключить функцию самоочистки:

Повторите те же действия, что при включении функции самоочистки

Включение / выключение кондиционера или изменение режима работы, также приведут к отключению функции самоочистки.

 **Примечание:** Включение функции самоочистки недоступно при включенных функциях таймера / комфортного сна.

* Не активна в данной серии

Обслуживание проводного пульта управления

1. Протирайте экран или корпус пульта управления от пыли только сухой тряпкой из микрофибры.
2. Если грязь невозможно удалить с помощью сухой тряпки, слегка смочите тряпку неагрессивными моющими средствами или водой, и аккуратно протрите грязь. После этого протрите пульт насухо.
3. Не используйте для очистки пульта разбавители / растворители / кислоты.

Если при работе сплит-системы возникла неисправность, на дисплее пульта появится значок , и, в некоторых случаях, код ошибки.

Для восстановления работы кондиционера, пожалуйста, свяжитесь с организацией, продавшей кондиционер.

Ошибки и неисправности:



Error code – код ошибки

Комплект поставки

Перед проведением установки пульта, проверьте комплект поставки



Инструкция по установке и эксплуатации – 1 шт



Крепежный винт – 2 шт



Соединительный кабель – 1 шт

Как выполнить установку пульта

1. Выберите место установки пульта управления. При выборе места установки, пожалуйста, следуйте инструкциям по безопасности.
2. Снимите заднюю крышку пульта управления.

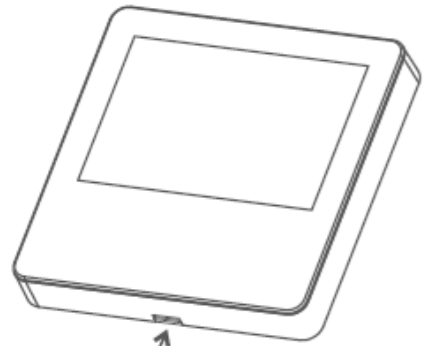

Вставьте шлицевую отвертку в специальную прорезь на нижней части пульта управления и аккуратно поверните, чтобы отсоединить заднюю крышку пульта управления.

Примечание:

Плата управления проводного пульта соединена с передней частью пульта. При отсоединении задней крышки, будьте аккуратны, чтобы не повредить плату управления.

3. Проденьте соединительный кабель через отверстие на задней крышке пульта управления.

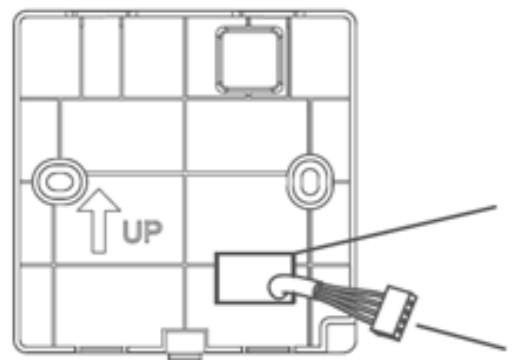

Отверстие на задней крышке
Соединительный кабель

4. Надежно прикрутите заднюю крышку пульта управления к стене или подрозетнику с помощью 2 крепежных винтов.
5. Подключите соединительный кабель к разъему пульта управления так, как показано на картинке снизу.

Подключите соединительный кабель к соответствующему разъему на плате управления внутреннего блока.

Обозначение разъема на плате управления внутреннего блока вы можете посмотреть в инструкции по установке или на электрической схеме непосредственно на внутреннем блоке сплит-системы.

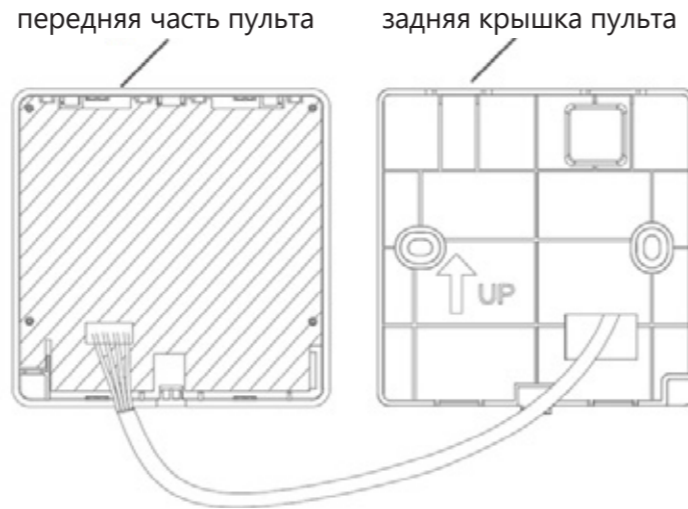

Примечание:

Соединительный кабель должен быть надежно зафиксирован после подключения. Для исключения попадания жидкости или насекомых внутрь пульта, все отверстия должны быть изолированы с помощью специальной замазки или иных материалов.

6. Наденьте переднюю часть пульта на верхние защелки задней крышки пульта, и защелкните защелки пульта. После выполнения установки, снимите защитную пленку с передней части пульта.

Как выполнить установку пульта

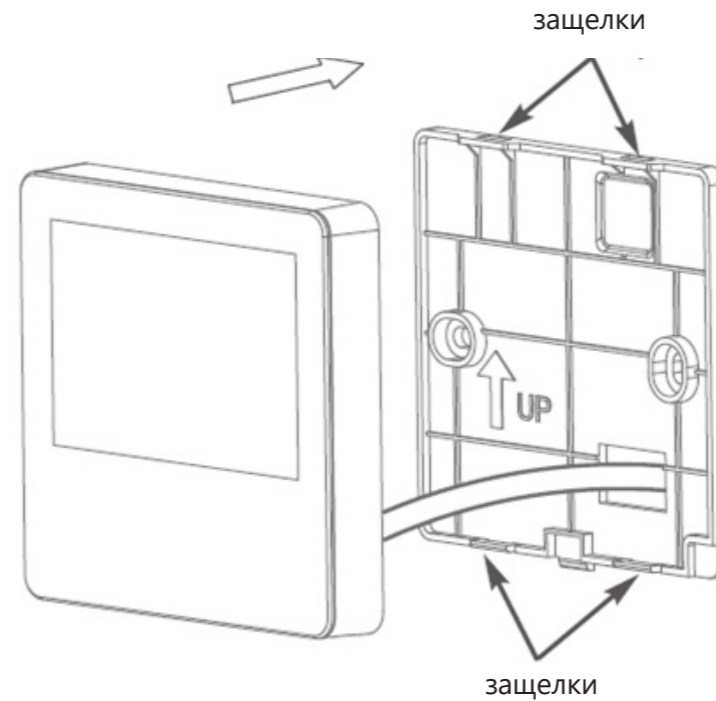

Настройка внутренних параметров пульта управления

Внутренние параметры пульта управления могут быть изменены в соответствии с необходимостью. Данные работы должен проводить квалифицированный персонал.

Как настроить внутренние параметры пульта управления:

1. Нажмите и удерживайте в течение 3 секунд кнопки "FUNCT" и "MODE" для входа в режим настройки внутренних параметров пульта. На дисплее загорятся значки "CHEC." и "ADD."

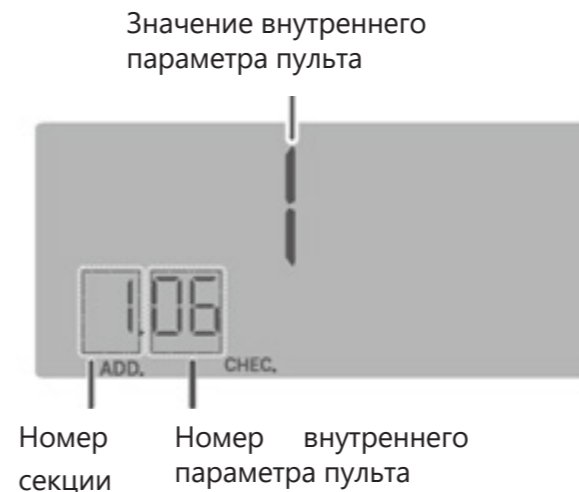

Значение внутреннего параметра пульта

Номер секции Номер внутреннего параметра пульта

2. С помощью кнопок «MODE» и «TIMER», выберите номер секции «1».

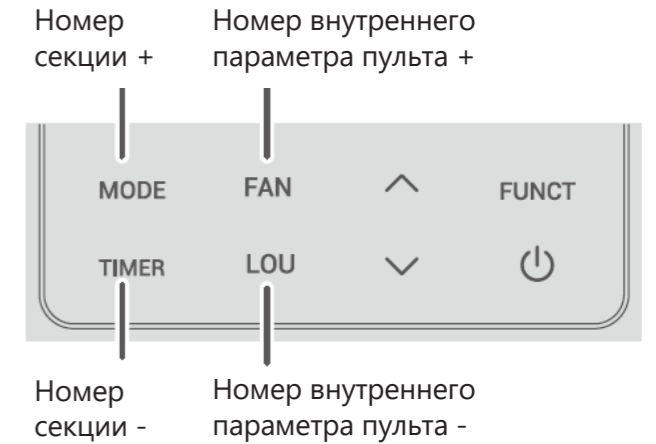

3. С помощью кнопок "FAN" и "LOU" выберите номер настраиваемого внутреннего параметра пульта (см. таблицу номеров внутренних параметров ниже).

4. С помощью кнопок "∧"/"∨" выберите значение настраиваемого внутреннего параметра пульта (см. таблицу значений параметров ниже). После настройки значения внутреннего параметра, нажмите кнопку "FUNCT" для подтверждения.

5. Нажмите кнопку "⏻" для выхода из настройки внутренних параметров пульта **без сохранения настроек**.

Как выполнить установку пульта

Таблица номеров и значений внутренних параметров проводного пульта управления:

Номер внутреннего параметра пульта	Функция внутреннего параметра пульта	Значения внутреннего параметра пульта	Дополнительно
03	Сброс на заводские настройки	Когда мигает значение "boot", нажмите кнопку « FUNCT » для сброса пульта к заводским настройкам и выхода.	
06	Отображаемая температура (на дисплее пульта)	0 – Отображение заданной температуры (уставки) 1 – Отображение комнатной температуры	Значение по умолчанию — 0
07	Отображение градусов Цельсия / Фаренгейта на дисплее пульта	0 – Отображение температуры в градусах Цельсия 1 – Отображение температуры в градусах Фаренгейта	Значение по умолчанию — 0
08	Настройка режима "только холод"	0 – Режим "холод + тепло" 1 – Режим "только холод"	Значение по умолчанию — 0
10	Ограничение диапазона заданных температур	0 – Ограничение не разрешено 1 – Ограничение разрешено	Значение по умолчанию — 0
11	Подстройка значений датчика температуры пульта	0 – Ограничение не разрешено 1 – Ограничение разрешено	Значение по умолчанию — 0

Настройка параметров проводного пульта управления

Параметры проводного пульта управления могут быть изменены в соответствии с необходимостью. Перед настройкой параметров, убедитесь, что их редактирование разрешено политикой внутренних параметров пульта.

Ограничение диапазона задаваемых температур (уставки)

Значение диапазона доступных для выбора задаваемых температур (уставки) по умолчанию составляет от +16 до +30 °C. При необходимости, этот диапазон может быть изменен.

Например, в режиме охлаждения доступный диапазон может быть изменен на: от +23 до +30 °C, а в режиме нагрева на: от +16 до +23 °C

Настройка диапазона задаваемых температур (уставки):

1. Когда кондиционер выключен, нажмите и удерживайте в течение 3 секунд кнопки «**FUNCT**» и «» для входа в режим настройки параметра. На экране появится иконка **SET**

Как выполнить установку пульта



2. С помощью кнопок «» / «» измените диапазон на желаемый.

3. Нажмите кнопку «**FUNCT**» для подтверждения и выхода, или подождите 5 секунд для подтверждения и выхода.

Как отменить изменения:

Нажмите кнопку «» для выхода **без сохранения настроек.**

Примечание: Диапазон задаваемых температур (уставки) можно менять для режимов охлаждения и нагрева.

Подстройка значений температурного датчика пульта управления:

В некоторых случаях может потребоваться подстройка значений температурного датчика пульта управления. Например: настроено считывание комнатной температуры с датчика температуры в пульте управления, но из-за материала стены (например, мрамор) реальное значение комнатной температуры отличается от считанного датчиком, что требует корректировки.

Как настроить подстройку значений:

Когда кондиционер выключен, нажмите и удерживайте в течение 3 секунд кнопки «**FUNCT**» и «» для входа в режим настройки параметра. На экране появится иконка **SET**

Скорректированное значение с датчика температуры в пульте управления

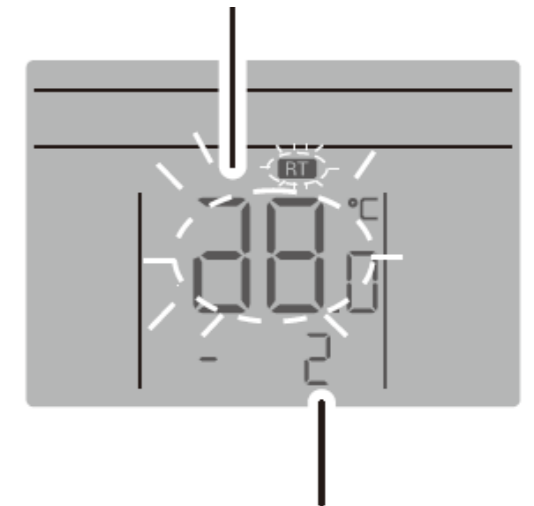

Значение подстройки (корректировки)



Как выполнить установку пульта

1. С помощью кнопок “ \wedge ” / “ \vee ” измените значение подстройки на желаемое в пределах от -20 до +20 °C.

2. Нажмите кнопку “**FUNCT**” для подтверждения и выхода, или подождите 5 секунд для подтверждения и выхода.

Как отменить изменения:

Нажмите кнопку “ ⏻ ” для выхода **без сохранения настроек**.

Примечание: Подстройка температуры доступна только для режимов охлаждения или нагрева

Настройка параметров внутреннего блока

При необходимости, можно изменить параметры внутреннего блока:

1. Нажмите и удерживайте в течение 3 секунд кнопки “**FUNCT**” и “**MODE**” для входа в режим настройки параметров внутреннего блока.

На дисплее загорятся значки “**CHEC.**” и “**ADD.**”.



Значение параметра внутреннего блока

Номер секции Номер параметра внутреннего блока

3. С помощью кнопок “**MODE**” и “**TIMER**”, выберите номер секции “3”.

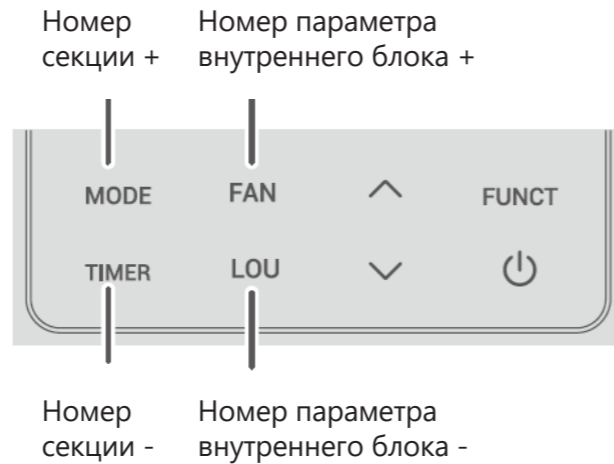

3. С помощью кнопок “**FAN**” и “**LOU**” выберите номер настраиваемого параметра внутреннего блока (см. таблицу номеров параметров внутреннего блока ниже)

4. С помощью кнопок “ \wedge ” / “ \vee ” выберите значение настраиваемого параметра внутреннего блока (см. таблицу значений параметров внутреннего блока ниже). После настройки значения параметра внутреннего блока, нажмите кнопку “**FUNCT**” для подтверждения.

5. Нажмите кнопку “ ⏻ ” для выхода из настройки параметров внутреннего блока без сохранения настроек.

Как выполнить установку пульта

Таблица номеров и значений параметров внутреннего блока*:

Номер параметра внутреннего блока	Функция параметра внутреннего блока	Значения параметра внутреннего блока	Дополнительно
01	Функция автоперезапуска при пропадании электропитания	0 – Функция автоперезапуска отключена 1 – Функция автоперезапуска включена	Значения кроме 0 и 1 недействительны
02	Отображение градусов Цельсия / Фаренгейта на дисплее внутреннего блока	0 – Отображение температуры в градусах Цельсия 1 – Отображение температуры в градусах Фаренгейта	Значение по умолчанию – 0.
03	Отображаемая температура (на дисплее внутреннего блока)	0 – Отображение заданной температуры (уставки) 1 – Отображение комнатной температуры	Значение по умолчанию – 0.
04	Считывание температуры комнатного воздуха с термодатчика пульта или внутреннего блока (режим охлаждения)	0 – Считывание температуры полностью с термодатчика пульта управления 10 – Считывание температуры полностью с термодатчика кондиционера	Значение по умолчанию – 0. Значения 1-9 – Изменение соотношения считывания с шагом 10%, где: 1 – 90% с датчика пульта управления и 10% с датчика блока; 9 – 90% с датчика блока и 10% с датчика пульта управления
05	Функция напоминания о необходимости очистки противопылевого фильтра	0 – Показывать напоминание о необходимости очистки фильтра 1 – Не показывать напоминание о необходимости очистки фильтра	Значение по умолчанию – 0.
06	Функция напоминания о необходимости очистки противопылевого фильтра	Значение параметра * 1000 часов. Например, значение 32 = 32000 часов.	Значение по умолчанию – 32. Доступные значения - от 0 до 32.
07	Функция компенсации высоты помещения	Значения 0,1,2 = нет компенсации Значение 3 – средняя компенсация Значения 4-10 – максимальная компенсация	Увеличение компенсации = увеличение скорости вентилятора.
08	Значение температурной компенсации в режиме охлаждения (корректировка значения датчика внутреннего блока)	0: 0 °C; 1:-0.5 °C; 2:-1 °C; 3:-1.5 °C; 4: -2 °C; 5:-2.5 °C; 6:-3.0 °C; 7:-3.5 °C; 8:-4 °C; 9: -4.5 °C; 10:-5 °C	
09	Значение температурной компенсации в режиме нагрева (корректировка значения датчика внутреннего блока)	0: 0 °C; 1:-0.5 °C; 2:-1 °C; 3:-1.5 °C; 4:-2 °C; 5:-2.5 °C; 6:-3.0 °C; 7:-3.5 °C; 8: -4 °C; 9: -4.5 °C; 10: -5 °C	
10	Значение статического напора (ESP)	Значение параметра = значение статического напора в Па. При превышении макс. доступного напора, блок будет работать на макс. доступном напоре.	Значение по умолчанию – зависит от блока. Доступные значения – от 0 до 240
11	Настройка мощности внутреннего блока	Значение параметра = значение мощности * 100 (Вт)	Значение по умолчанию – зависит от блока. Доступные значения – от 0 до 255 Только для настенных / мульти-сплит систем
12	Считывание температуры комнатного воздуха с термодатчика пульта или внутреннего блока (режим нагрева)	0 – Считывание температуры полностью с термодатчика пульта управления 10 – Считывание температуры полностью с термодатчика кондиционера	Значение по умолчанию – 0. Значения 1-9 – Изменение соотношения считывания с шагом 10%, где: 1 – 90% с датчика пульта управления и 10% с датчика блока; 9 – 90% с датчика блока и 10% с датчика пульта управления

*Не все параметры могут быть доступны для изменения на вашей модели оборудования

Как выполнить установку пульта

Номер параметра внутреннего блока	Функция параметра внутреннего блока	Значения параметра внутреннего блока	Дополнительно
13	Подстройка отображаемой температуры на дисплее пульта управления в режиме охлаждения	Значение параметра = значение подстройки отображаемой температуры на проводном пульте управления	Доступные значения от -10 до +10.
14	Подстройка отображаемой температуры на дисплее пульта управления в режиме нагрева	Значение параметра = значение подстройки отображаемой температуры на проводном пульте управления	Доступные значения от -10 до +10.
15	Адрес внутреннего блока	Значение = адрес	Зарезервировано
16	Адрес системы	Значение = адрес	Зарезервировано
17	Адрес группы	Значение = адрес	Зарезервировано
18	Запоминание изменений допустимых диапазонов температур	0 – Запоминание в режиме охлаждения / нагрев отключено 1 – Запоминание в режиме охлаждения включено, нагрева – отключено 2 – Запоминание в режиме охлаждения отключено, нагрева – включено 3 – Запоминание в режиме охлаждения и нагрева включено	
19	Минимальная доступная задаваемая температура (уставка) в режиме охлаждения	Значение параметра = значение температуры (от 16 до 30 °C)	
20	Минимальная доступная задаваемая температура (уставка) в режиме нагрева	Значение параметра = значение температуры (от 16 до 30 °C)	
21	Настройка VIP	0 – Vip-адрес отсутствует 1 – Vip-адрес задан	Зарезервировано
22	Групповое управление температурой	0 – Групповое управление температурой отключено 1 – Групповое управление температурой включено	Зарезервировано
23	Зарезервировано		
24	Зарезервировано		
25	Настройка работы с картой гостя / пожарной сигнализации / принудительного вкл-выкл и сигнализации неисправности	0 – Работа с картой гостя, пожарной сигнализацией, принудительным вкл-выкл и сигнализацией неисправности отключена 1 – Работа с картой гостя 2 – Работа с пожарной сигнализацией 3 – Работа с картой гостя и пожарной сигнализацией 4 – Принудительный вкл-выкл и сигнализация неисправности	
28	Зарезервировано		

ВНИМАНИЕ!
Не все параметры могут быть доступны для изменения на вашей модели оборудования.

Руководство пользователя по подключению Wi-Fi

Уважаемые пользователи, данная инструкция представляет из себя руководство по подключению смартфонов к интеллектуальным бытовым кондиционерам Hisense и управлению ими при помощи смартфона по сети Wi-Fi. Для правильной работы Вашего кондиционера внимательно прочитайте данную инструкцию и сохраните ее после прочтения.

Составляющие домашней системы кондиционирования

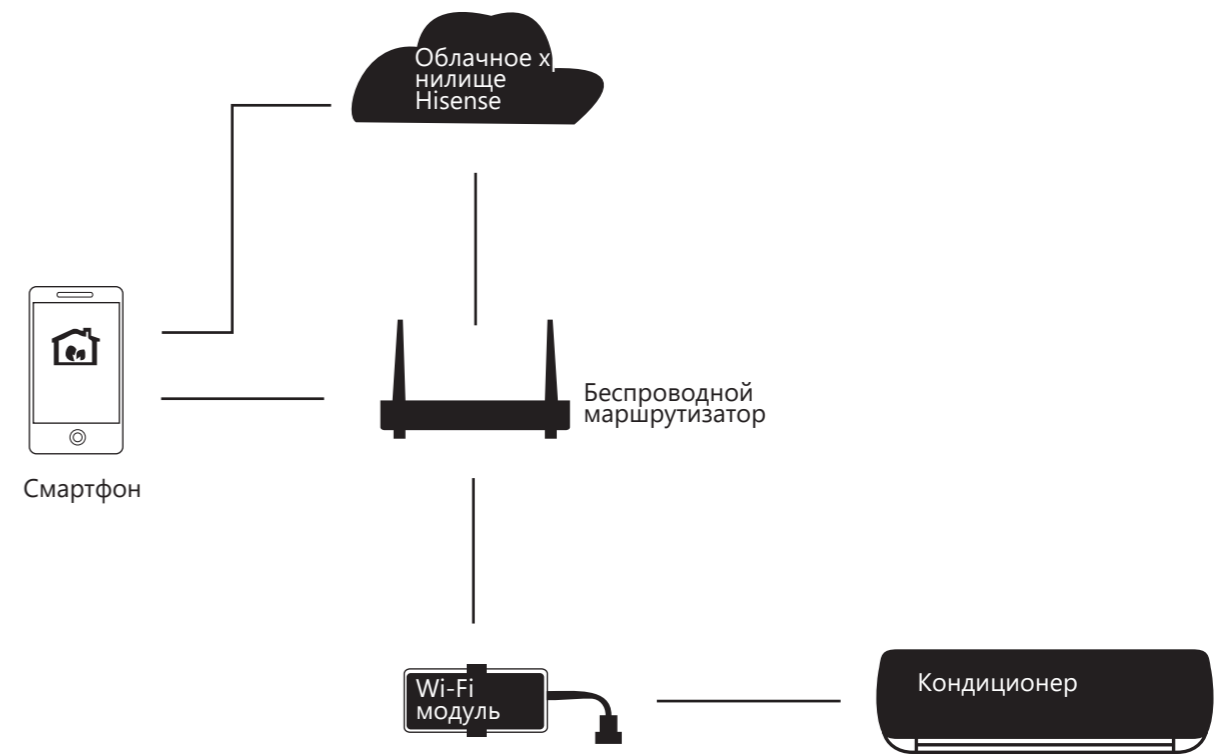

Модуль Wi-Fi является важной составной частью интеллектуальных бытовых кондиционеров Hisense, которые могут устанавливать связь между смартфонами по технологии Wi-Fi. Пользователи устанавливают приложение ConnectLife на телефон и отправляют команду управления модулю Wi-Fi через это приложение. Модуль Wi-Fi передает эту команду интеллектуальному кондиционеру, а затем кондиционер передает результаты выполнения команды смартфону по тому же маршруту, тем самым обеспечивая управление климатом в помещении.

Технические характеристики

Wi-Fi модуль	
Модель	АЕН-W4Н1
Мощность питания	5 V / 450 mA
Мощность передачи	≤ 19 дБм
Рабочая температура	-20 - 70 °С
Рабочая влажность	20 % RH ~ 85 % RH
Частота передачи	2,4 ГГц

Схема Wi-Fi модуля

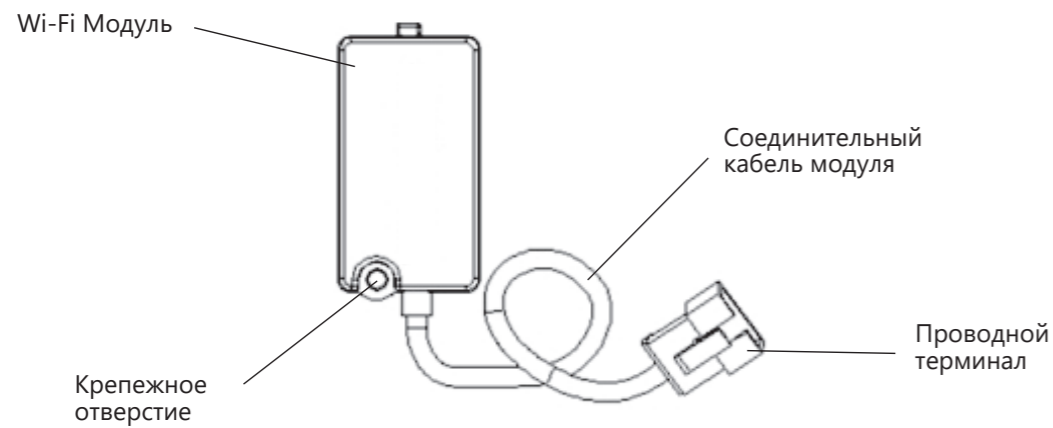

Как установить модуль Wi-Fi

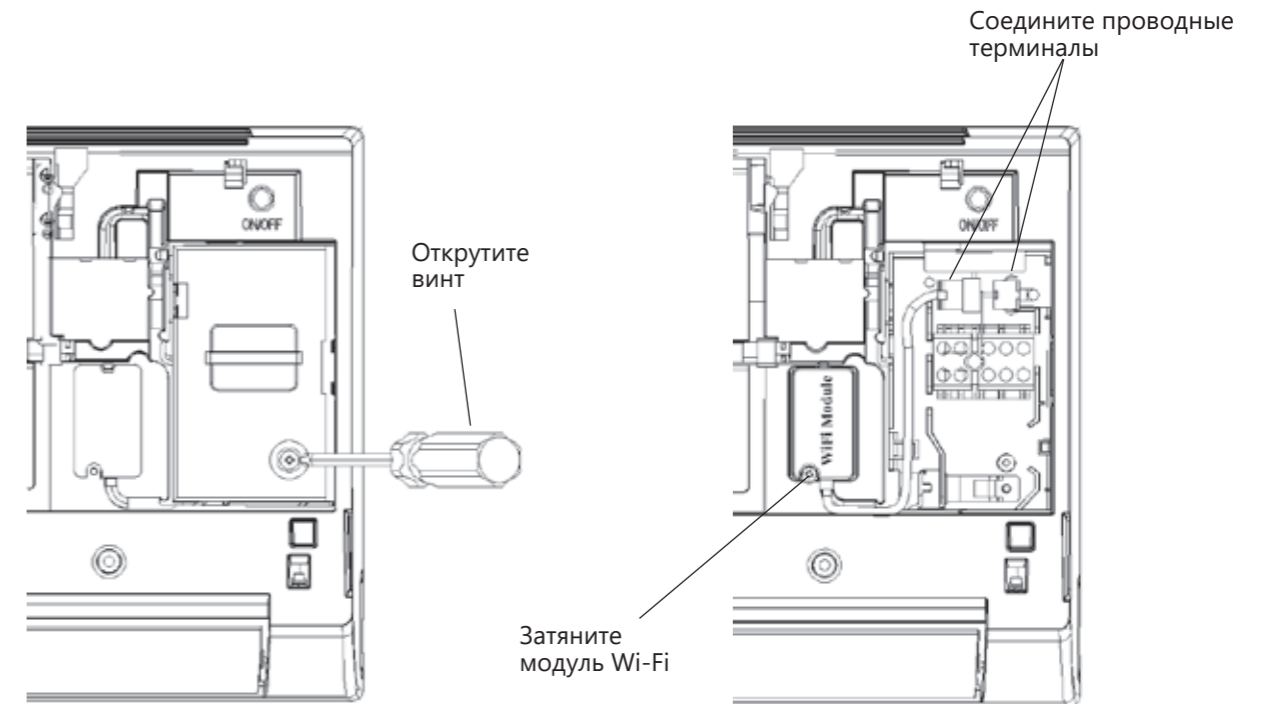

1. Откройте панель кондиционера при помощи отвертки и снимите крышку терминала.
2. Зафиксируйте модуль Wi-Fi отверткой, а затем соедините проводные терминалы модуля и внутренний машинный контроллер.

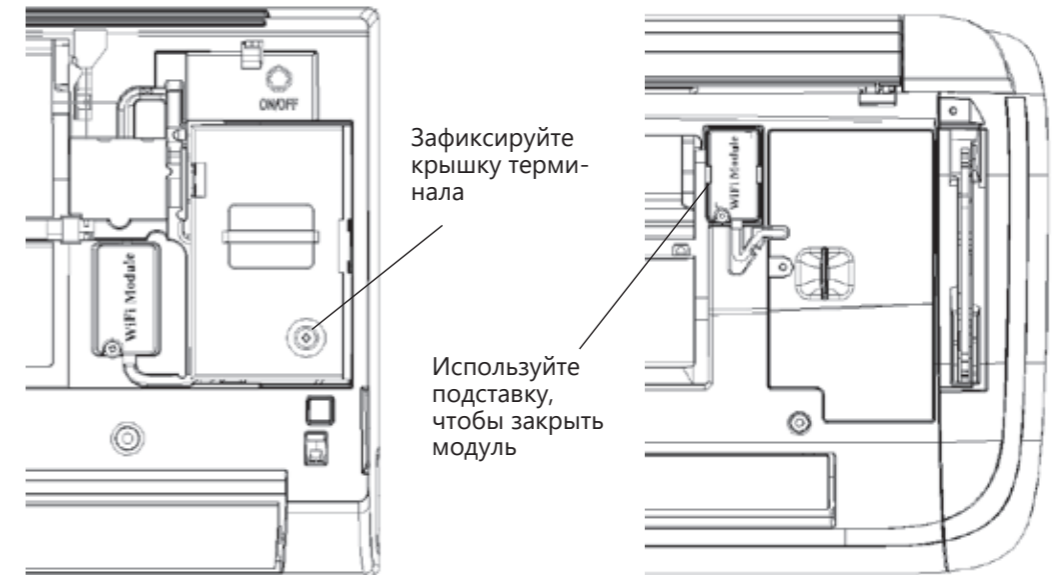

3. Зафиксируйте крышку терминала и после этого установка модуля Wi-Fi будет завершена.
4. Модуль Wi-Fi, показанный на рисунке выше, не должен затягиваться винтом, а должен быть зафиксирован подставкой, после этого можно будет соединить проводные терминалы.

*Пожалуйста, для каждой конкретной модели используйте соответствующий метод установки. Это руководство служит только справочным материалом.

Модуль Wi-Fi

Прочие требования и меры предосторожности

- При первом соединении с бытовым прибором смартфон должен быть подключен к Wi-Fi, а не к сети 3G/4G/5G;
- Использование данных сотовой сети при работе Приложения может привести к дополнительным расходам, если телефон подключен к сети с помощью 3G/4G/5G;
- Соединение с интернетом может не работать из-за наличия брандмауэров. В этом случае рекомендуется обратиться к Вашему интернет-провайдеру;
- Если интернет-провайдеру требуется идентификационный номер или пароль для подключения к Интернету, необходимо их ввести.

Параметры производительности Wi-Fi модуля

Модель Wi-Fi модуля	AEN-W4H1/AEN-W4H2	AEN-W0H1/AEN-W0H2
Передаваемая частота	2,4 ГГц	2,4 ГГц
Мощность передачи	≤19 дБм	≤19 дБм
Электропитание	5В/450 мА	3,3В/400 мА
Рабочая температура	-20~70°C	-20~70°C
Допустимая влажность	20~85%	20~85%

Как установить ConnectLife.TRIR

Найдите приложение ConnectLife.TRIR для смартфона в магазине Google Play или App Store. Следуйте инструкциям по загрузке и установке приложения. Либо отсканируйте указанный ниже QR-код.



Как добавлять и удалять устройства

Добавление устройств

1. Откройте приложение **ConnectLife.TRIR**.
2. Перейдите в **меню** в верхнем левом углу -> **Устройства** -> нажмите на «+» в правом верхнем углу или на картинку внизу -> **ДОБАВИТЬ НОВОЕ УСТРОЙСТВО** -> **Очистка воздуха** -> выберите свое устройство.
3. Следуйте инструкциям **ШАГИ** -> **ДАЛЕЕ** -> перейдите в Настройки смартфона, подключите смартфон к устройству (начните с 'HIS-') -> вернитесь в приложение и нажмите **НАСТРОЙКИ** -> выберите беспроводной маршрутизатор из списка и введите пароль, подождите некоторое время для подключения.

☑ Одно устройство можно подключить только к одной учетной записи. Для подключения к другой учетной записи устройство необходимо отвязать от первой учетной записи.

Модуль Wi-Fi

ПРИМЕЧАНИЕ: Перед подключением устройства убедитесь, что оно подключено к Интернету с помощью беспроводного маршрутизатора. Смартфон и устройство не могут быть соединены с помощью сети 3G/4G/5G.

Для Кондиционера Воздуха:

нажмите кнопку «Горизонтальный поток воздуха» на пульте дистанционного управления 6 раз, при этом 5 раз прозвучит зуммер, и дождитесь индикации «77» на дисплее. Либо 8 раз нажмите кнопку «Сон» на проводном пульте дистанционного управления, соединение будет выполнено после того, как Вы услышите сигнал сети кондиционирования воздуха.

Для Портативного Кондиционера Воздуха:

нажмите кнопку «ВРАЩЕНИЕ» на пульте дистанционного управления 6 раз, при этом зуммер прозвучит 5 раз, и дождитесь индикации «77» на дисплее;

Для Оконного Кондиционера Воздуха:

нажмите и удерживайте кнопку «СОЕДИНИТЬ» на панели устройства в течение 5 секунд, после чего индикатор Wi-Fi начнет мигать;

Для Сушителя:

одновременно нажмите кнопки «режим» и «вентилятор», при этом 3 раза прозвучит зуммер, и дождитесь индикации «P2» на дисплее.

Удаление устройств

1. Откройте приложение **ConnectLife.TRIR**.
2. Перейдите в **меню** в нижнем левом углу -> **Предпочтения** -> **НАСТРОЙКИ УСТРОЙСТВА**, выберите устройство и нажмите «Отсоединить».

Коротко об автоматических функциях

Имеется три варианта автоматизации: Ручной запуск, Запуск в определенное время, Статус устройства. Ниже приведены рекомендации для пользователя по их добавлению в **ConnectLife.TRIR**.

1. Откройте приложение **ConnectLife.TRIR**.
2. Перейдите в **меню** в верхнем левом углу -> **Автоматизация** -> **ДОБАВИТЬ СЦЕНАРИЙ**.

Ручной запуск: пользователь может использовать эту функцию для включения/отключения сценария вручную. Установленный пользователем сценарий может запускаться им вручную. При ручном запуске поддерживается работа с несколькими устройствами.

Запуск в определенное время: это таймер 7x24. Пользователь может установить время и выбрать дни недели, а затем установить действия, которые будут выполняться в это время.

Статус устройства: Пользователи могут устанавливать различные критерии условий для устройств, например, мощность, режим, температура (влажность), скорость вентилятора; при соблюдении установленных условий будут выполняться действия, заданные пользователем.

☑ **Все функции автоматизации** поддерживают работу с несколькими устройствами.

Поиск проблем

1. Не удается пройти регистрацию

Причина:

1. Неверное название учетной записи или пароль;
2. Неверный формат электронной почты;
3. Не удалось получить письмо с кодом для активации учетной записи.

Решение:

1. Пожалуйста, следуйте подсказкам;
2. Зарегистрируйтесь с помощью электронной почты, указанной в верном формате;
3. Проверьте, не находится ли письмо с кодом в корзине или другой папке, либо обратитесь в местную службу поддержки за помощью.

2. Не удается войти в учетную запись

Причина:

1. Ошибка сети;
2. Неверный пароль от учетной записи;
3. Учетная запись неактивна.

Решение:

1. Убедитесь, что все в порядке с соединением;
2. Введите верный пароль;
3. Проверьте, был ли использован отправленный на электронную почту код.

Модуль Wi-Fi

3. Бытовой прибор не подключается к Приложению

Причина:

1. Не включено питание бытового прибора;
2. Слабый сигнал беспроводной сети из-за нахождения маршрутизатора вне диапазона сети;
3. Беспроводная сеть не может быть подключена к Интернету;
4. Устройство не находится в режиме «Соединение»;
5. Приложение работает некорректно;
6. Неверный пароль для беспроводного маршрутизатора.

Решение:

1. Убедитесь, что питание устройства включено;
2. Отрегулируйте расположение беспроводного маршрутизатора или устройства;
3. Свяжитесь с местным сетевым провайдером;
4. Обратитесь к разделу «Добавление устройств»;
5. Отключите Wi-Fi на смартфоне, затем заново откройте или перезагрузите смартфон;
6. Введите верный пароль для беспроводного маршрутизатора.

4. Бытовой прибор постоянно находится вне сети

Причина:

1. Не включено питание бытового прибора;
2. Ошибка сети;
3. Бытовой прибор работает некорректно;
4. Соединение с приложением некорректно.

Решение:

1. Убедитесь, что питание устройства включено;
2. Отрегулируйте расположение беспроводного маршрутизатора или устройства, либо свяжитесь с местным Интернет-провайдером;
3. Отключите устройство от сети питания на 10 секунд и затем снова включите;
4. Перезапустите Приложение, либо отключите и снова запустите Wi-Fi на смартфоне

5. Устройство не реагирует при дистанционном управлении

Причина:

1. Питание бытового прибора не включено;
2. Питание беспроводного маршрутизатора не включено;
3. Ошибка сети;
4. Соединение с приложением некорректно.

Решение:

1. Убедитесь, что питание устройства включено;
2. Убедитесь, что питание беспроводного маршрутизатора включено;
3. Отрегулируйте расположение беспроводного маршрутизатора или устройства, либо свяжитесь с местным Интернет-провайдером;

4. Перезапустите Приложение, либо отключите и снова запустите Wi-Fi на смартфоне.

6. Приложение внезапно закрывается

Причина:

1. Приложение для смартфона внезапно закрывается из-за нехватки памяти у смартфона;
2. В результате сетевой ошибки или перегрузки сервера, либо нестабильности соединения;
3. При обновлении системы Android или iOS.

Решение:

1. Закройте все ненужные приложения, работающие в фоновом режиме, перед использованием приложения;
2. Попробуйте войти снова чуть позже;
3. Пожалуйста, свяжитесь с сервисной службой.

Голосовое управление

Голосовое управление улучшает контакт пользователя и устройства. Умным устройством **ConnectLife.TRIR** можно управлять с помощью голосовых помощников **Amazon Алекса** и **Google home speaker**.

Соединение с Amazon Echo

 Пользователям необходимо иметь учетную запись **ConnectLife.TRIR** в приложении **ConnectLife.TRIR**. Чтобы создать учетную запись, загрузите приложение **ConnectLife.TRIR** из Google Play (Android) или App Store (iOS) и создайте Облачную учетную запись для Вашего бытового прибора.

Шаг 1: Вход в приложение **ConnectLife.TRIR**

Войдите в приложение **ConnectLife.TRIR** с помощью своей учетной записи **ConnectLife.TRIR**. Убедитесь, что учетная запись подтверждена, и устройства, которыми необходимо управлять с помощью **Echo**, сохранены в учетной записи.

Шаг 2: Установите подходящие имена для устройств

Важно использовать уникальные, особые имена, которые легко запомнить и отличить от других подключенных бытовых приборов, например, «Спальня портативный» или «охладитель». Если названия приборов слишком похожи или одинаковы, Вам будет сложно управлять ими с помощью голоса.

Старайтесь избегать использования похожих по звучанию имен или добавления цифр к названиям Ваших устройств. Такие имена, как «кондиционер 1», «кондиционер 2» и т.д. могут оказаться сложными для голосового управления. Поскольку Алекса использует слова-триггеры для активации устройств, избегайте глаголов в повелительном наклонении в именах бытовых приборов.

Модуль Wi-Fi

Шаг 3: Перейдите в «Навыки и Игры» в приложении Алекса

Откройте приложение Алекса на своем телефоне. Нажмите на пункт внизу «Ещё» и выберите из списка «Навыки и игры».

Шаг 4: Введите в поле поиска «Connect Life» и нажмите на первый результат. Нажмите «Включить навык». Введите данные для учетной записи **ConnectLife.TRIR** и нажмите «Войти». Либо следуйте инструкциям на экране для завершения процесса подключения.

О голосовых командах

При использовании Алексой навыка укажите имя устройства для использования. Есть два способа определить его/их:

1. Используйте установленные Вами имена бытовых приборов. Они отображаются в приложении **ConnectLife.TRIR** и могут быть изменены;
2. Создайте группу для управления. Выберите значок **Устройства** . Используйте уже установленные имена групп или создайте собственные, а затем нажмите «Далее». Выберите устройства для включения в группу и затем нажмите «Сохранить». Для создания группы устройства необходимо добавлять по одному. Для более подробной информации посетите сайт <http://amzn.to/2965dCE>.

После того, как имена приборов/устройств установлены, Вам нужно произнести пробуждающее слово «Алекса», а затем сказать Amazon Echo какой навык необходимо выполнить Вашим устройствам/приборам.

Текущие голосовые команды Алексы для продукции **ConnectLife.TRIR** приведены ниже (следите за обновлениями, поскольку мы продолжаем добавлять голосовые команды):

Управление ВКЛ/ВЫКЛ:

«Алекса, включи <имя устройства>»

«Алекса, включи питание <имя устройства>»

«Алекса, выключи <имя устройства>»

«Алекса, отключи питание <имя устройства>»

Установка температуры (требуется в режимах охлаждения и нагрева):

«Алекса, установи на <имя устройства> температуру (25) градусов»

«Алекса, установи <имя устройства> на (25) градусов»

Настройки режима:

«Алекса, установи <имя устройства> на охлаждение»

«Алекса, установи <имя устройства> на нагрев»

Увеличение/уменьшение температуры на заданное значение:

«Алекса, увеличь < имя устройства > на (2~4) градуса»

«Алекса, снизь < имя устройства > на (2~4) градуса»

«Алекса, сделай < имя устройства > теплее»

«Алекса, сделай < имя устройства > холоднее»

Запрос статуса устройства:

«Алекса, какая температура у < имя устройства > ? »

«Алекса, на сколько установлен < имя устройства > ? »

«Алекса, какой режим у < имя устройства > ? »

Модуль Wi-Fi

Устранение неполадок Amazon Алекса

1. Бытовой прибор не подключается

По Цельсию температура 16°C~32°C; По Фаренгейту температура 61°F~90°F.



2. Как изменить температуру между шкалой Фаренгейта и Цельсия?

1. Откройте приложение Алекса;
2. Нажмите пункт «Ещё» снизу;
3. Выберите «**Настройки устройства**»;
4. Найдите «**Единицы измерения**», выберите между Цельсием и Фаренгейтом.

3. Как удалить или сбросить соединение между Amazon Echo и моими бытовыми приборами?

Можно удалить соединение на странице Умный Дом. Для удаления соединения выполните, пожалуйста, следующие действия:

1. Выберите значок Устройства ;
2. Выберите «**ВАШИ НАВЫКИ УМНЫЙ ДОМ**»;
3. Коснитесь навыка и нажмите «**Отключить НАВЫК**» рядом с навыком, который вы хотите отключить. В окне подтверждения выберите «**ОТКЛЮЧИТЬ**», либо нажмите «**ОТМЕНА**», если не хотите сбрасывать соединение.

Либо выберите **Устройства** . Выберите тип **Устройства умного дома** или выберите **Все Устройства**. Выберите устройство умного дома, затем **Настройки** . Выберите **Корзина** .

4. Что делать, если Алекса говорит «Извините, <имя устройства> не отвечает»?

Наиболее вероятная причина в том, что устройство **ConnectLife.TRIR** не подключено к сети. Пожалуйста, проверьте сеть и питание устройства. Войдите в приложение **ConnectLife.TRIR** и убедитесь, что Ваше устройство подключено к сети.

5. Что делать, когда Алекса говорит «Извините, я могу установить температуру только от (X) до (X) градусов»?

Алекса придерживается минимальной и максимальной температуры в соответствии с логикой устройства. Вы получите сообщение об ошибке в следующих случаях:

- Если минимальная температура составляет 16°C (61°F), а Вы просите Алексу установить температуру на 15°C (60°F) или ниже;
- Если минимальная температура составляет 16°C (61°F), а текущая температура составляет 17°C (62°F), и Вы просите снизить температуру на 2 градуса;
- Если максимальная температура составляет 32°C (90°F), и Вы просите Алексу установить температуру 33°C (91°F) или выше;
- Если максимальная температура составляет 32°C (90°F), а текущая температура составляет 31°C (89°F), и Вы просите увеличить температуру на 2 градуса.

6. Что делать, если Алекса говорит «Извините, я не понимаю запрос»?

Говорите медленно и четко, а также убедитесь, что фоновый шум минимален.

Вы можете перейти в «**Настройки – Персональные Алекса**» и проверить, верно ли Алекса записала то, что Вы хотите сказать, если нет, Вы можете отправить подробный отзыв с названием «**Голосовое обучение**».

7. Что делать, если Алекса говорит: «XX находится в режиме, в котором невозможно принять запросы. Пожалуйста, измените его режим в Приложении или на самом устройстве»?

Запрос на установку температуры принимается только в режиме охлаждения или нагрева.

8. Что делать, если Алекса говорит: «Пожалуйста, попробуйте ещё раз, используя проценты яркости или градусы температуры»?

Для настройки температуры слово «градусы» должно следовать за значением.

9. Что делать, если Алекса говорит: «Извините, мне не удалось найти устройства или группы с именем <имя устройства> в Вашей учетной записи»?

Этот ответ означает, что Алекса могла не понять имя Вашего устройства. Пожалуйста, убедитесь, что Вы используете правильное имя устройства и его легко понять (следуйте инструкциям в разделе «**Установите подходящие имена для устройств**».

10. Что делать, если Алекса говорит: «Поиск завершен. Мне не удалось найти ни одного устройства»?

Если Алекса не может найти Ваши устройства, выполните шаги, указанные ниже:

- а) Убедитесь, что Amazon Echo и Ваше устройство подключены к сети Wi-Fi. Убедитесь, что устройство присутствует в Вашей учетной записи **ConnectLife.TRIR** и находится в сети;
- б) Убедитесь, что навык «**ConnectLife.TRIR**» находится в разделе «**Навыки умного дома**», выберите для навыка статус «**Включен**», введите адрес электронной почты и пароль, затем нажмите «**Авторизовать**».

Модуль Wi-Fi

11. Как мне проверить, подключено ли мое устройство к Amazon Echo?

Пожалуйста, выберите значок Устройства . Вы найдете список устройств.

12. Должны ли мои бытовые приборы и Amazon Echo находиться в одной сети Wi-Fi?

Нет необходимости находиться в одной сети Wi-Fi, возможно нахождение в разных сетях.

Соединение с Google Ассистентом

 Пользователям необходимо иметь учетную запись **ConnectLife.TRIR** в приложении **ConnectLife.TRIR**. Чтобы создать учетную запись, загрузите приложение ConnectLife.TRIR из Google Play (Android) или App Store (iOS) и создайте Облачную учетную запись для Вашего бытового прибора.

Шаг 1: Вход в приложение ConnectLife.TRIR



Войдите в приложение ConnectLife.TRIR с помощью своей учетной записи ConnectLife.TRIR. Убедитесь, что учетная запись подтверждена, и устройства, которыми необходимо управлять с помощью Echo, сохранены в учетной записи.

Шаг 2: Соедините умные бытовые приборы со своим звуковым устройством

1. Откройте приложение Google Home .
2. Нажмите **Добавить** в левом верхнем углу -> **Настроить устройство** -> Было ли что-то уже установлено?
3. Найдите **ConnectLife.TRIR** и Выберите его из списка.
4. Следуйте инструкциям в приложении, чтобы завершить настройку.

Шаг 3: Управляйте умными бытовыми приборами Установка имен для устройств

Вы можете выбрать имена для вызова умных бытовых приборов.

1. Откройте приложение Google Home .
2. Выберите **Ваше устройство** -> **Настройки**  -> **Имя**.
3. Введите имя - > нажмите **Сохранить**.

ПРИМЕЧАНИЕ: Имена устройств являются альтернативным способом обозначения умных приборов в приложении Google Home. Имена, которые Вы присвоили умным приборам в приложении Google Home, не отображаются в приложении производителя устройства.

Привязка устройств к комнате

Для простоты управления устройствами привяжите их к комнате в доме. Вы можете создать новый дом или добавить устройства в уже существующую комнату. Каждое устройство можно добавить только в одну комнату.

Примечание: Все живущие в доме могут управлять всеми бытовыми приборами в этом доме.

Добавить устройство в комнату в Вашем нынешнем доме

Вы можете выбрать имена для вызова умных бытовых приборов.



1. Откройте приложение Google Home .
2. Нажмите на устройство, которое Вы хотите добавить

в комнату -> **Настройки**  -> **Комната** -> **Выбрать комнату** -> **Сохранить**.



Сменить комнату для устройства

1. Коснитесь устройства -> **Настройки** -> **Комната** -> **Выберите комнату** -> **Далее**.

Добавить устройство в новую комнату в Вашем нынешнем доме

1. Откройте приложение Google Home .
2. Нажмите на устройство, которое Вы хотите добавить в комнату -> **Настройки**  -> пролистайте вниз и нажмите **Добавить новую комнату** -> введите имя комнаты -> **нажмите Сохранить**.

Добавить устройство в комнату другого дома

1. Откройте приложение Google Home .
2. Нажмите на устройство, которое Вы хотите добавить в комнату -> **Настройки**  -> **Дом** -> выберите дом -> **Далее** -> выберите комнату -> **Далее**.

ПРИМЕЧАНИЕ: данное действие удалит устройство из комнаты, где оно находилось ранее. Устройство по-прежнему связано с первым домом, но будет отображаться в разделе «Локальные устройства», а не в комнате.

Создание и управление комнатами

Добавить устройство в новую комнату в Вашем нынешнем доме

1. Откройте приложение Google Home .
2. Выберите сверху дом, в котором Вы хотите добавить комнату.
3. Сверху справа коснитесь своей учетной записи.
4. Нажмите **Настройки Ассистента** -> **Ассистент** -> **Управление домом**.

5. Коснитесь любого из Ваших устройств -> **Комната**.

ПРИМЕЧАНИЕ: Выбранное устройство будет удалено из комнаты, в которой оно находилось, и добавлено в новую. Вы можете переместить устройство обратно в первую комнату после создания новой комнаты.

6. Проллистайте вниз и нажмите **Добавить новую комнату** -> введите название комнаты -> **ОК**.



Переименовать комнату

1. Сверху выберите дом с комнатой, которую хотите переименовать.
2. Коснитесь названия комнаты, которое Вы хотите изменить.

Модуль Wi-Fi

1. Нажмите **Настройки**  -> **Имя** -> Введите имя -> **Сохранить**.

Удалить комнату

1. Откройте приложение Google Home .
2. Сверху выберите дом с комнатой, которую хотите удалить.
3. Коснитесь названия комнаты, которую хотите удалить.
4. Нажмите **Настройки**  -> **Удалить комнату** -> **Удалить**.

ПРИМЕЧАНИЕ: Все устройства будут удалены из этой комнаты. Вы можете добавить их в другую комнату.

Поиск новых устройств

*Синхронизировать все устройства
«Синхронизировать мои устройства»*

Шаг 4: Управление умными бытовыми приборами

После настройки устройств Вы можете использовать голосовые команды и приложение Google Home

О голосовых командах

После того, как установлены имена устройств/приборов, нужно начать с пробуждающего слова «OK Google», затем сообщить Google Home, какое действие необходимо выполнить устройствам/приборам.

Текущие голосовые команды Google для бытовых приборов приведены ниже (следите за обновлениями, поскольку мы продолжаем добавлять голосовые команды):

Управление ВКЛ/ВЫКЛ:

«OK Google, включи/выключи <имя устройства>.»

Установка температуры (требуется в режимах охлаждения и нагрева):

«OK Google, установи для <имя устройства> температуру (75) градусов.»

«OK Google, установи <имя устройства> на (75) градусов.»

«OK Google, увеличь/снизь <имя устройства> на (2~4) градуса.»

Установка режима:

«OK Google, установи <имя устройства> на охлаждение/нагрев.»

Установка скорости вентилятора:

«OK Google, установи для <имя устройства> низкую/среднюю/высокую скорость вентилятора.»

Запрос статуса устройства:

«OK Google, какая температура у < имя устройства > ? »

«OK Google, что установлено для < имя устройства > ? »

«OK Google, какая скорость вентилятора < имя устройства > ? »

«OK Google, какой режим у < имя устройства > ? »



для управления ими. Узнайте, как управлять умными бытовыми приборами с Google Nest and Home devices.

Шаг 5: Отключение устройств от приложения Google Home

При удалении устройства из дома:

- Произойдет отключение устройства от всех жильцов дома.
- Оно будет отвязано от учетной записи Google.
- Данные, связанные с этим устройством, такие, как архив видео, будут удалены.

Примечание: некоторые основные данные устройства могут остаться связанными с домом.

1. Откройте приложение Google Home .
2. Коснитесь устройства-> **Настройки**  -> **Отключить** или **Удалить устройство, Отключить** или **Удалить**.

Модуль Wi-Fi

Устранение неполадок Google Ассистента

1. В каком диапазоне устанавливается температура?

По шкале Фаренгейта температура 61°F~90°F; по шкале Цельсия температура 16°C~32°C.

2. Что делать, если Google Home говорит: «<имя устройства> нельзя установить на эту температуру»?

Google Home придерживается минимальной и максимальной температуры в соответствии с логикой устройства. Вы получите сообщение об ошибке в следующих случаях:

- Если минимальная температура составляет 61°F (16°C), а Вы просите Google Home установить температуру на 60°F (15°C) или ниже;
- Если минимальная температура составляет 61°F (16°C), а текущая температура составляет 62°F (17°C), и Вы просите Google Home снизить температуру на 2 градуса;
- Если максимальная температура составляет 90°F (32°C), и Вы просите Google Home установить температуру 91°F (33°C) или выше;
- Если максимальная температура составляет 90°F (32°C), а текущая температура составляет 89°F (31°C), и Вы просите Google Home увеличить температуру на 2 градуса.

3. Что нужно делать, если Google Home говорит «Данный режим недоступен для устройства <имя устройства>»?

При переменном токе запрос на установку температуры принимается только в режиме охлаждения или нагрева.

4. Должны ли мои устройства Hisense HiSmart и Google Home находиться в одной сети Wifi?

Нет необходимости находиться в одной сети Wi-Fi, возможно нахождение в разных сетях.

Примечание:

Не во всех странах может поддерживаться голосовой помощник Google. Свяжитесь, пожалуйста, с местной службой поддержки.

ОБСЛУЖИВАНИЕ ВНУТРЕННИХ БЛОКОВ НАСТЕННОГО ТИПА

Очистка передней панели	
1. Отключите питание прибора	
Перед отключением питания отключите прибор с пульта ДУ.	
2. Для снятия панели зафиксируйте ее в верхнем положении и тяните на себя.	
3. Протрите панель мягкой и сухой тряпкой. При сильных загрязнениях промойте теплой водой (до 40°C)	
4. Запрещается использовать растворители, бензин и абразивные чистящие средства для чистки поверхностей прибора.	
5. Никогда не брызгайте и не лейте воду непосредственно на блок	
6. Установите и закройте панель	

Чистка и замена воздушного фильтра	
Необходимо производить очистку воздушного фильтра каждые 100 часов работы.	
1. Отключите прибор и снимите фильтр	
1. Откройте переднюю панель 2. Аккуратно потяните за рычаг фильтра 3. Извлеките фильтр	
2. Произведите очистку фильтра и установите его обратно во внутренний блок	
Промойте фильтр в теплой воде при необходимости. Просушите фильтр в тени. Установите фильтр обратно.	
3. Закройте переднюю панель.	
Производите очистку фильтра каждые две недели при эксплуатации прибора в загрязненном помещении.	

ОБСЛУЖИВАНИЕ ВНУТРЕННИХ БЛОКОВ КАНАЛЬНОГО ТИПА

Перед началом технического обслуживания отключите кондиционер от сети электропитания.



Внимание! При загрязненном фильтре снижается воздухопроизводительность и потребление электроэнергии увеличивается до 10%.
Не промывайте фильтр горячей водой. Не включайте кондиционер без установленного в него фильтра.

ОБСЛУЖИВАНИЕ ВНУТРЕННИХ БЛОКОВ КАСЕТНОГО ТИПА

Перед началом технического обслуживания отключите кондиционер от сети электропитания.



Внимание! О необходимости чистки фильтра сигнализирует индикатор на дисплее декоративной панели. Снять индикацию можно нажатием на кнопку аварийного включения/выключения на дисплее декоративной панели.

Чистка воздушного фильтра	
1. Откройте воздухозаборную решетку. Одновременно отодвиньте обе ручки, как показано на рисунке, и далее медленно снимите ее по направлению вниз.	
2. Снимите воздушные фильтры. Отодвиньте обе защелки на обратной стороне воздухозаборной решетки наружу и снимите воздушный фильтр.	

Чистка воздушного фильтра	
1. Снимите фильтр	
2. Прочистите воздушный фильтр. Используйте пылесос или промойте воздушный фильтр водой. Если он очень загрязнен, используйте нейтральное моющее средство и воду.	
3. Установите воздушные фильтры	

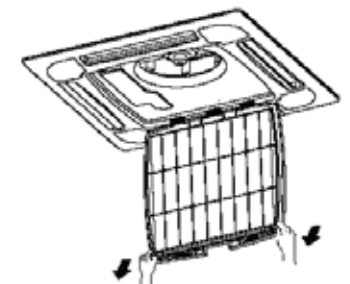
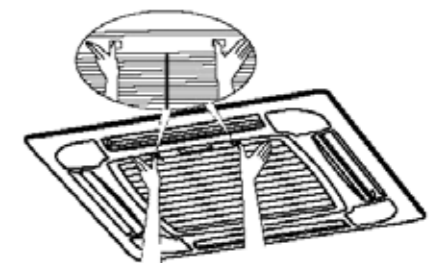

18K

Уход и техническое обслуживание

3. Прочистите воздушный фильтр. Используйте пылесос или промойте воздушный фильтр водой. Если он очень загрязнен, используйте нейтральное моющее средство и воду.
4. Установите воздушный фильтр. Прикрепите воздушный фильтр к воздухозаборной решетке, поместив его в защищенную область над решеткой всасывания. Установите воздушный фильтр, задвинув рукоятки на обратной стороне решетки по направлению вовнутрь.
5. Закройте воздухозаборную решетку.

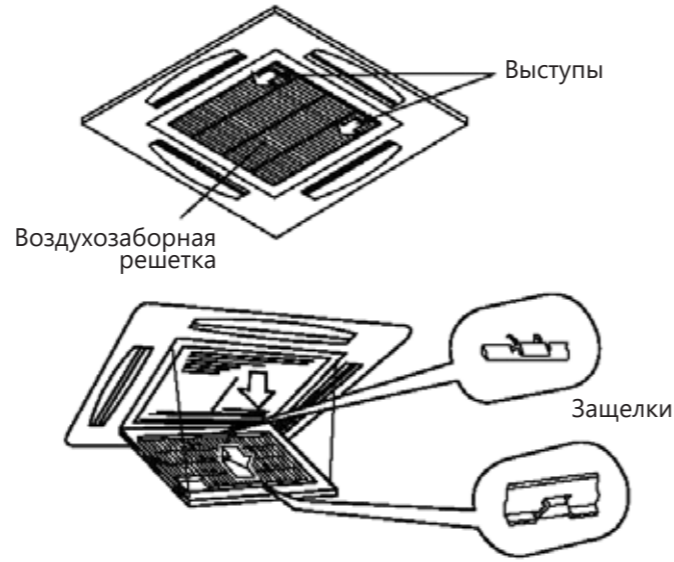

12K, 18K

Внимание! При загрязненном фильтре снижается воздухопроизводительность и потребление электроэнергии увеличивается до 10%.

Не промывайте фильтр горячей водой. Не включайте кондиционер без установленного в него фильтра.

Чистка блока

Протрите панель мягкой тряпкой, слегка смоченной водой или моющим средством.

ОБСЛУЖИВАНИЕ ВНУТРЕННИХ БЛОКОВ НАПОЛЬНО-ПОТОЛОЧНОГО ТИПА

О необходимости чистки фильтра сигнализирует индикатор на дисплее прибора. Снять индикацию можно нажатием на кнопку аварийного включения/выключения на дисплее прибора.

Внимание! При загрязненном фильтре снижается воздухопроизводительность и потребление электроэнергии увеличивается до 10 %.

Не промывайте фильтр горячей водой. Не включайте кондиционер без установленного в него фильтра.

Чистка воздушного фильтра

1. Снимите фильтр
2. Прочистите воздушный фильтр. Используйте пылесос или промойте воздушный фильтр водой. Если он очень загрязнен, используйте нейтральное моющее средство и воду.
3. Установите воздушные фильтр

Чистка блока

Протрите панель мягкой тряпкой, слегка смоченной водой или моющим средством.

Уход и техническое обслуживание

ЗАМЕНА ВОЗДУШНОГО ФИЛЬТРА КОНДИЦИОНЕРА КОНСОЛЬНОГО ТИПА

Метод удаления

1. Нажмите на кнопки, расположенные на панели, как показано на рисунке.
2. Откройте переднюю решетку под углом более 30° и вынимайте воздушный фильтр из панели.

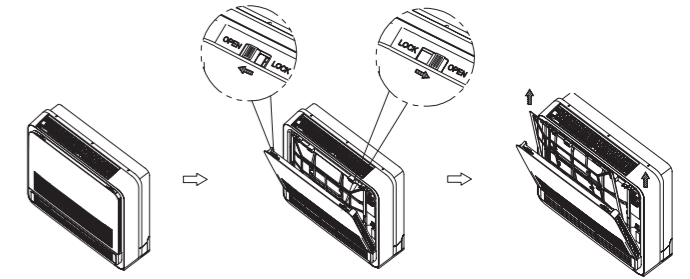

Метод установки

1. Вставьте фильтр в панель и зафиксируйте.
2. Закройте переднюю решетку и нажмите на две кнопки, расположенные на панели, как показано на рисунке.

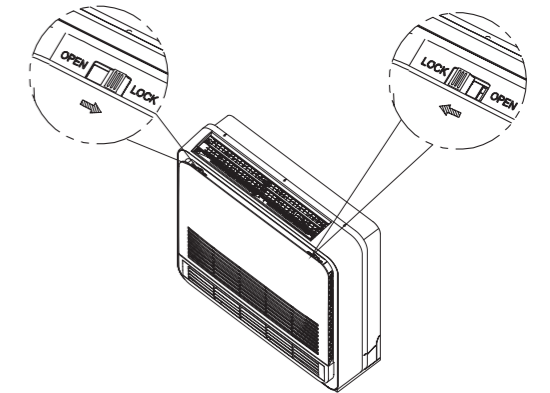

Устранение неполадок

1. При подтекании конденсата из дренажного поддона остановите работу прибора и обратитесь в организацию, устанавливавшую прибор или в другую организацию, уполномоченную производить установку и обслуживание прибора
2. При возникновении запаха дыма или появлении дыма из прибора - остановите работу прибора и обратитесь в организацию, устанавливавшую прибор или в другую организацию, уполномоченную производить установку и обслуживание прибора
3. Из выпускного отверстия выходит туман. Туман появляется, когда в помещении высокая влажность.

Ошибка	Возможные причины и пути устранения ошибок
Прибор не работает	Подождите 3 минуты и включите прибор. Возможно прибор был отключен защитным устройством. Возможно разряжены аккумуляторы пульта ДУ Проверьте подключение к сети питания
Отсутствует подача теплого / холодного воздуха (в зависимости от выбранного режима)	Проверьте степень загрязнения фильтра Проверьте, не перекрыты ли отверстия воздухозабора и воздухоотдачи внутреннего воздуха Проверьте, корректно ли установлена температура воздуха на пульте ДУ Проверьте, закрыты ли окна, двери
Задержка при переключении режима работы	Смена режимов работы в ходе эксплуатации может занимать до 3-х минут
При работе слышен звук журчащей воды	Данный звук может быть вызван движением хладагента. Это нормальный режим работы. Данный звук также характерен для прибора в режиме Размораживания наружного блока при работе в режиме Нагрева
Слышно потрескивание	Данный звук может возникать под влиянием изменения температуры корпуса.
Возникновение конденсата в виде тумана	Туман может возникать при снижении температуры воздуха в помещении и высокой влажности
Индикатор компрессора горит постоянно, а внутренний вентилятор не работает	Режим работы кондиционера был изменен с режима нагревания на режим охлаждения. Индикатор погаснет в течение 10 минут и вернется в режим нагревания.
Индикатор компрессора горит постоянно, а внутренний вентилятор не работает	Режим работы кондиционера был изменен с режима нагревания на режим охлаждения. Индикатор погаснет в течение 10 минут и вернется в режим нагревания.
Ошибка 19 / E96 на дисплее внутреннего блока	Ошибка сигнализирует об утечке/недостатке хладагента. В случае ее появления необходимо выключить кондиционер и обратиться в сервисную службу для устранения неисправности. Хладагент R410A (которым заправлен данный кондиционер) – это инертный и не имеющий запаха газ. В малых концентрациях он не опасен для здоровья человека. Утечка хладагента может иметь привести к поломке кондиционера: компрессор при работе охлаждается хладагентом и при его недостатке возможен перегрев и заклинивание компрессора.

Если после всех попыток устранения неполадок проблема не решена, обратитесь в авторизованный сервисный центр в вашем регионе либо к торговому представителю.

Устранение неполадок

Коды ошибок наружных блоков	
0	Норма
1	Ошибка датчика температуры наружного блока (наружного воздуха)
2	Ошибка датчика температуры наружного блока (теплообменника)
3	Отключение системы по токовой перегрузке
4	Ошибка памяти ЭСППЗУ (EEPROM)
5	Срабатывание устройства защиты теплообменника внутреннего блока от обмерзания (в режиме охлаждения) или перегрева (в режиме нагрева)
6	Защита по блокировке вентилятора наружного блока (отслеживание по температуре наружного воздуха / конденсатора)
7	Сбой связи между внутренним и наружным блоком
8	Разбалансировка нагрузки (напряжение/ток) по разным фазам питания компрессора
9	Ошибка по фазе питания компрессора U
10	Ошибка по фазе питания компрессора V
11	Ошибка по перефазировке / отсутствию фазы компрессора
12	Отсутствует одна из фаз питания (только для блоков с 3-фазным питанием)
13	Срабатывание тепловой защиты компрессора по перегреву
14	Защита по высокому давлению (реле высокого давления)
15	Защита по низкому давлению (реле низкого давления)
16	Защита по перегрузке системы в режиме охлаждения
17	Ошибка датчика температуры наружного блока (нагнетания)
Коды ошибок внутренних блоков	
51	Ошибка по датчику уровня конденсата
64	Ошибка связи между внутренним и наружным блоками
71	Ошибка перехода через 0 (внутренний блок)
72	Неисправность двигателя вентилятора внутреннего блока
73	Ошибка ЭСППЗУ (EEPROM) внутреннего блока
81	Ошибка датчика температуры внутреннего блока (воздушного)
83	Ошибка датчика температуры внутреннего блока (теплообменника)
FE (254)	Ошибка связи между платой управления внутреннего блока и проводным пультом управления
ER	Ошибка связи между платой управления и платой дисплея внутреннего блока
Коды ошибок проводного пульта	
F0 / 240	Ошибка ЭСППЗУ (EEPROM) внутреннего блока
F1 / 241	Ошибка датчика температуры проводного пульта
F2 / 242	Ошибка микросхемы реального времени
F3 / 243	Ошибка связи датчика влажности и микроконтроллера пульта
F4 / 244	Ошибка считывания данных / ошибка микросхемы ЭСППЗУ (EEPROM) пульта
FA	Ошибка совместимости проводного пульта и внутреннего блока
Fb	Ошибка связи между ведомым (Slave) блоком и центральным контроллером
FC	Неравномерное распределение хладагента по блокам: слишком высокая разница температур между Master и Slave блоком
Fd	Ошибка связи центрального контроллера и проводного пульта
FE / 254	Ошибка связи проводного пульта с внутренним блоком
ER	Ошибка связи между платой управления и дисплеем

Примечание: коды ошибок приведены для справки и могут быть изменены без предварительного уведомления.

Внимание! Для определения кода ошибки, 4 раза нажмите кнопку "Sleep" на пульте ДУ.

Условия эксплуатации

Диапазон эксплуатационных температур	
Устройство защиты может автоматически отключить прибор при эксплуатации при температурах, указанных ниже:	
РЕЖИМ ОТОПЛЕНИЯ	Наружная температура воздуха выше +24 °С
	Наружная температура ниже -10 °С
РЕЖИМ ОХЛАЖДЕНИЯ	Температура воздуха в помещении выше 27 °С
	Наружная температура воздуха выше +43 °С и ниже +7 °С
РЕЖИМ ОСУШЕНИЯ	Температура воздуха в помещении ниже +21 °С
	Температура воздуха в помещении ниже 18 °С

При эксплуатации кондиционера в режиме ОХЛАЖДЕНИЯ или ОСУШЕНИЯ в течении длительного времени при влажности воздуха выше 80 % возможно возникновение конденсата на выходе воздуха (виде тумана).

Сертификация

Товар соответствует требованиям:

ТР ТС 010/2011 «О безопасности машин и оборудования»

ТР ТС 020/2011 «Электромагнитная совместимость технических средств».

Особенности работы защитного устройства	
1.	<ul style="list-style-type: none"> Возобновить работу кондиционера после ее прекращения в результате срабатывания защитного устройства можно через 3 минуты. После подключения к питаю кондиционер начинает работу не раньше чем через 20 сек.
2.	При отключении в результате срабатывания защитного устройства для включения нажмите кнопку ON/OFF.
3.	При отключении кондиционера от защитного устройства все настройки Таймера сбрасываются.

Особенности работы в режиме Отопления	
После запуска режима ОТОПЛЕНИЕ кондиционер начинает подавать теплый воздух не ранее чем через 2–5 минут.	
При работе в режиме ОТОПЛЕНИЯ периодически активируется режим Размораживания наружного блока. Процесс занимает от 2–5 минут. Во время размораживания прекращается работа вентиляторов внутреннего блока.	

Возможные комбинации внутренних блоков

Наружный блок	1 блок	2 блока	3 блока	4 блока	5 блоков
14K					
AMW2-14U4RGC AMW2-14U4RGC	9	07+07			
	12	07+09			
		07+12			
		09+09			
18K					
AMW2-18U4RXC AMW2-18U4RXC		07+07			
		07+09			
		07+12			
		09+09			
		09+12			
18K					
AMW3-18U4RJC AMW3-18U4RJC		07+07	07+07+07		
		07+09	07+07+09		
		07+12	07+07+12		
		07+18	07+09+09		
		09+09	07+09+12		
		09+12	09+09+09		
		09+18	09+09+12		
		12+12			
24K					
AMW3-24U4RJC AMW3-24U4RJC		07+07	07+07+07		
		07+09	07+07+09		
		07+12	07+07+12		
		07+18	07+07+18		
		09+09	07+09+09		
		09+12	07+09+12		
		09+18	07+09+18		
		12+12	07+12+12		
		12+18	07+12+18		
		18+18*	09+09+09		
			09+09+12		
			09+09+18		
			09+12+12		
			12+12+12		
27K					
AMW4-27U4RJC AMW4-27U4RJC		07+07	07+07+07	07+07+07+07	
		07+09	07+07+09	07+07+07+09	
		07+12	07+07+12	07+07+07+12	
		07+18	07+07+18	07+07+07+18	
		09+09	07+09+09	07+07+09+09	
		09+12	07+09+12	07+07+09+12	
		09+18	07+09+18	07+07+09+18	
		12+12	07+12+12	07+09+09+09	
		12+18	07+12+18	07+09+09+12	
		18+18*	09+09+09	07+09+12+12	
			09+09+12	09+09+09+09	
			09+09+18	09+09+09+12	
			09+12+12		
			09+12+18		

Наружный блок	1 блок	2 блока	3 блока	4 блока	5 блоков
5-36K					
AMW5-36U4RQC AMW5-36U4RQC		07+24	07+07+12	07+07+07+07	07+07+07+07+07
		09+24	07+07+18	07+07+07+09	07+07+07+07+09
		12+18	07+07+24	07+07+07+12	07+07+07+07+12
		12+24	07+09+18	07+07+07+18	07+07+07+07+18
		18+18	07+09+24	07+07+07+24	07+07+07+07+24
		18+24	07+12+12	07+07+09+09	07+07+07+09+09
		24+24	07+12+18	07+07+09+12	07+07+07+09+12
			07+12+24	07+07+09+18	07+07+07+09+18
			07+18+18	07+07+09+24	07+07+07+09+24
			07+18+24	07+07+12+12	07+07+07+12+12
			09+09+12	07+07+12+18	07+07+09+09+09
			09+09+18	07+07+12+24	07+07+09+09+12
			09+09+24	07+07+18+18	07+07+09+09+18
			09+12+12	07+09+09+09	07+07+09+12+12
42K					
AMW5-42U4RTA AMW5-42U4RTA			07+07+18	07+07+07+07	07+07+07+07+07
			07+07+24	07+07+07+09	07+07+07+07+09
			07+09+18	07+07+07+12	07+07+07+07+12
			07+09+24	07+07+07+18	07+07+07+07+18
			07+12+12	07+07+07+24	07+07+07+07+24
			07+12+18	07+07+09+09	07+07+07+09+09
			07+12+24	07+07+09+12	07+07+07+09+12
			07+18+18*	07+07+09+18	07+07+07+09+18
			07+18+24	07+07+09+24	07+07+07+09+24
			09+09+18	07+07+12+12	07+07+07+18+18*
			09+09+24	07+07+12+18	07+07+09+09+09
			09+12+12	07+07+12+24	07+07+09+09+12
			09+12+18	07+07+18+18*	07+07+09+12+12
			09+12+24	07+09+09+09	07+07+09+12+18
			12+12+12	07+09+09+12	07+09+09+09+09
			12+12+18	07+09+09+18	07+09+09+09+12
			12+18+18*	07+09+09+24	07+09+09+12+18
			12+18+24	07+09+18+18*	07+09+09+12+18
			18+18+18**	07+12+12+12	07+09+12+12+12
				07+12+12+18	09+09+09+09+09
				07+12+12+24	09+09+09+09+12
				07+12+18+18*	09+09+09+09+18
				09+09+09+09	09+09+09+12+12
				09+09+09+12	09+09+12+12+12
				09+09+09+18	
				09+09+09+24	
				09+09+12+12	
				09+09+12+18	
				09+09+12+24	
				09+09+18+18*	
				09+09+18+24	
				09+12+12+12	
				09+12+12+18	
				09+12+12+24	
			09+12+18+18*		
			12+12+12+12		
			12+12+12+18		

*Необходим дополнительный адаптер-переходник 3/8" -> 1/2" для газовой магистрали (не входит в комплект поставки)

**Необходимо 2 дополнительных адаптера-переходник 3/8" -> 1/2" для газовой магистрали (не входят в комплект поставки)

Технические характеристики

Серия	Наружные блоки MULTI EU DC Inverter						
	AMW2-14U4RGC	AMW2-18U4RXC	AMW3-18U4RJC	AMW3-24U4RJC	AMW4-27U4RJC	AMW5-36U4RQC	AMW5-42U4RTA
Макс. / мин. кол-во подключаемых внутренних блоков, шт	2/1	2/2	3/2	3/2	4/2	5/2	5/3
Номинальная холодопроизводительность (диапазон), кВт*	4,10 (1,00-5,50)	5,00 (1,20-6,60)	5,20 (1,60-8,20)	7,00 (2,00-10,00)	8,00 (2,50-12,00)	10,00 (2,50-12,00)	12,50 (3,80-15,30)
Номинальная теплопроизводительность (диапазон), кВт*	4,50 (1,00-6,00)	5,50 (1,20-7,00)	6,00 (1,30-8,50)	8,00 (2,00-10,00)	9,00 (2,50-12,00)	11,00 (3,00-14,00)	13,50 (3,30-17,20)
Электропитание, В/Гц/Ф	220-240/50/1	220-240/50/1	220-240/50/1	220-240/50/1	220-240/50/1	220-240/50/1	220-240/50/1
Номинальный ток (диапазон) (охлаждение), А*	4,00 (1,43-10,00)	5,50 (1,50-10,80)	5,30 (1,50-12,10)	7,90 (0,80-17,00)	9,50 (0,80-17,20)	11,10 (2,20-21,90)	15,60 (2,40-32,00)
Номинальная мощность (диапазон) (охлаждение), кВт*	0,920 (0,33-2,30)	1,245 (0,35-2,50)	1,209 (0,36-2,80)	1,750 (0,20-3,90)	2,145 (0,20-3,95)	2,50 (0,50-5,05)	3,610 (0,55-7,50)
Коэф. EER / Класс энергоэф-ти (охл.)*	4,46 / A	4,02 / A	4,30 / A	4,00 / A	3,73 / A	4,00 / A	3,46 / A
Коэф. SEER / Класс сезонной энергоэф-сти (охл.)*	8,00 / A++	7,60 / A++	8,10 / A++	7,90 / A++	7,50 / A++	8,00 / A++	6,50 / A++
Номинальный ток (диапазон) (нагрев), А*	4,20 (0,80-6,90)	5,70 (1,10-10,80)	6,50 (1,80-11,30)	8,70 (0,80-17,00)	9,70 (0,80-17,20)	12,80 (1,70-22,80)	15,60 (1,79-32,00)
Номинальная мощность (диапазон) (нагрев), кВт*	0,950 (0,20-1,60)	1,300 (0,25-2,50)	1,500 (0,20-2,60)	2,000 (0,20-3,90)	2,195 (0,20-3,95)	2,820 (0,40-5,25)	3,600 (0,41-7,50)
Коэффициент COP / Класс энергоэффективности (нагрев)*	4,74 / A	4,23 / A	4,00 / A	4,00 / A	4,10 / A	3,90 / A	3,75 / A
Коэффициент SCOP / Класс сезонной энергоэффективности (усредненный, T _{int} =7 °C) (нагрев)*	4,40 / A+	4,40 / A+	4,40 / A+	4,40 / A+	4,40 / A+	4,40 / A+	3,72 / A
Уровень звукового давления наружного блока, дБ(А)	47,0	49,0	49,0	50,0	51,0	55,0	61,0
Расход воздуха наружного блока, м ³ /ч	1950	2300	3150	3150	3150	5700	5000
Тип хладагента	R32	R32	R32	R32	R32	R32	R32
Заводская заправка, кг	0,95	1,05	1,35	1,46	1,75	2,20	3,00
Дозаправка (свыше номинальной длины трассы), г/м	12	12	12	12	12	12	12
Марка компрессора	GMCC	GMCC	GMCC	GMCC	GMCC	GMCC	GMCC
Размеры наружного блока (ШxВxГ), мм	715x540x240	810x580x280	860x670x310	860x670x310	860x670x310	975x835x360	950x1050x340
Размеры наружного блока в упаковке (ШxВxГ), мм	830x600x335	940x630x385	990x730x450	990x730x450	990x730x450	1110x960x460	1110x1200x460
Вес нетто наружного блока, кг	28,5	35,0	43,0	45,0	48,0	69,0	90,0
Вес брутто наружного блока, кг	31,0	38,0	47,0	49,0	52,0	79,0	102,0
Диаметры жидкостных труб, мм(дюйм)	6,35 (1/4") x2	6,35 (1/4") x2	6,35 (1/4") x3	6,35 (1/4") x3	6,35 (1/4") x4	6,35 (1/4") x5	6,35 (1/4") x5
Диаметры газовых труб, мм(дюйм)	9,53 (3/8") x2	9,53 (3/8") x2	9,53 (3/8") x3	9,53 (3/8") x3	9,53 (3/8") x4	9,53 (3/8") x5	9,53 (3/8") x5
Макс. сумма длин трубопроводов на все внутр. блоки, м	30	30	45	50	60	80	80
Макс. длина трубопровода между внутр. и наруж. блоками, м	20	20	20	25	25	25	20
Макс. перепад высоты между внутр. и наруж. блоками, м	15	15	15	15	15	15	15
Макс. перепад по высоте между внутренними блоками, м	7,5	7,5	7,5	7,5	7,5	7,5	7,5
Мин. длина трубопровода на каждый внутренний блок, м	3	3	3	3	3	3	3
Номинальная длина трассы, м	10	10	15	15	20	25	25
Рабочие температурные границы (охлаждение), °C	-15...+50	-15...+50	-15...+50	-15...+50	-15...+50	-15...+50	-15...+48
Рабочие температурные границы (нагрев), °C	-20...+24°C	-20...+24°C	-20...+24°C	-20...+24°C	-20...+24°C	-20...+24°C	-15...+24
Сторона подключения электропитания	Наружный блок	Наружный блок	Наружный блок	Наружный блок	Наружный блок	Наружный блок	Наружный блок
Силовой кабель, мм**	3x2,5	3x2,5	3x2,5	3x4,0	3x4,0	3x4,0	3x6,0
Межблочный кабель, мм**	4x1,5 x2	4x1,5 x2	4x1,5 x3	4x1,5 x3	4x1,5 x4	4x1,5 x5	4x1,5 x5
Автомат защиты, А*	16	16	20	25	25	32	40
Максимальная потребляемая мощность, кВт	2,30	2,50	3,45	3,90	3,95	5,25	7,50
Максимальный потребляемый ток, А	10,0	11,0	15,0	17,0	17,2	22,8	32,0
Класс пылевлагозащиты, наружный блок	IPX4	IPX4	IPX4	IPX4	IPX4	IPX4	IPX4
Класс электрозащиты, наружный блок	I	I	I	I	I	I	I

* Для загрузки 100% и внутренних блоков настенного типа

** Приведены рекомендуемые значения сечений кабелей и автомата защиты. Вы можете самостоятельно подобрать кабель и автомат защиты после консультации с сертифицированным электриком или подобрав кабель и автомат защиты для ваших условий по ПУЭ. Межблочный кабель не входит в комплект поставок сплит-систем, докупается отдельно.

Технические характеристики

Блок-распределитель

Модель	F15(E)	
Электропитание, В/Гц/Ф	220-240/50/1	
Номинальный ток (охлаждение), А	0,05	
Номинальная мощность (охлаждение), Вт	3	
Номинальный ток (нагрев), А	0,05	
Номинальная мощность (нагрев), Вт	3	
Размер (ШxВxГ), мм	400x265x160	
Размер в упаковке (ШxВxГ), мм	615x430x230	
Вес нетто / брутто кг	7,4 / 10	
Диаметр труб к НБ, мм (дюйм)	Жидкостная труба	9,53 (3/8")
	Газовая труба	15,88 (5/8")
Диаметр труб к ВБ, мм (дюйм)	Жидкостная труба	6,35 (1/4") x5
	Газовая труба	9,53 (3/8") x4 +12,7 (1/2") x1
Силовой кабель*, мм ²	3x1,5	
Межблочный кабель (к внутренним блокам)*, мм ²	4x1,5x5	
Автомат защиты*, А	6	
Класс пылевлагозащиты	IPX4	
Класс электрозащиты	I	

* Приведены рекомендуемые значения сечений кабелей и автомата защиты. Вы можете самостоятельно подобрать кабель и автомат защиты после консультации с сертифицированным электриком или подобрав кабель и автомат защиты для ваших условий по ПУЭ. Межблочный кабель не входит в комплект поставок сплит-систем, докупается отдельно.

 **Внимание!** Наружные блоки серии ULTRA MULTI EU DC Inverter работают исключительно на хладагенте R410a.

 **Опасность!** Ни в коем случае не использовать другие хладагенты!

 Все внутренние блоки линейки FREE Match DC Inverter R32 совместимы с наружными блоками Ultra Match DC Inverter, т.е. могут работать на хладагенте R410a с небольшой потерей мощности от указанной в технических характеристиках.

Технические характеристики

Внутренние блоки настенного типа серии VIBE PRO MULTI EU DC Inverter

Модель внутреннего блока		AMS-09UW4RYCHB00	AMS-12UW4RWUHB00	AMS-18UW4RXPB00	AMS-24UW4RFWHB00
Рабочие Характеристики					
Номинальная холодопроизводительность	кВт	2,60	3,50	5,00	7,00
Номинальная теплопроизводительность	кВт	3,00	3,90	5,40	6,80
Электропитание	В/Гц/Ф	220-240/50/1	220-240/50/1	220-240/50/1	220-240/50/1
Номинальная мощность	Вт	22	24	45	52
Номинальный ток	А	0,30	0,30	0,40	0,50
Расход воздуха внутреннего блока	м ³ /ч	450/480/500/520/560/620/680	450/480/500/560/580/620/680	650/710/760/800/830/880/950	700/780/860/900/950/1000/1100
Уровень шума внутреннего блока	дБ(А)	21/23/26/30/32/35/38	21,5/24/27/30/33/36/38	24/26/28/31/35/37/39	26/28/30/33/36/39/42
Хладагент	Тип	R32	R32	R32	R32
Размеры внутреннего блока (Ш×В×Г)	мм	850×291×203	850×291×203	973×300×226	1069×322×230
Размеры внутреннего блока в упаковке (Ш×В×Г)	мм	910×360×265	910×360×265	1040×365×310	1155×390×310
Вес нетто внутреннего блока	кг	8,5	8,5	11,0	12,5
Вес брутто внутреннего блока	кг	10,0	10,0	13,0	15,0
Диаметр жидкостной трубы внутреннего блока	мм (дюйм)	6,35 (1/4")	6,35 (1/4")	6,35 (1/4")	9,53 (3/8")
Диаметр газовой трубы внутреннего блока	мм (дюйм)	9,53 (3/8")	9,53 (3/8")	12,7 (1/2")	15,88 (5/8")
Диаметр дренажной трубы внутреннего блока	мм	18	18	18	18
Класс пылевлагозащиты внутреннего блока		IPX0	IPX0	IPX0	IPX0
Класс электрозащиты внутреннего блока		I	I	I	I

Модель внутреннего блока		AMS-09UW4RYCHD00(S)	AMS-12UW4RWUHD00(S)	AMS-18UW4RXPHD00(S)	AMS-24UW4RFVHD00(S)
Рабочие Характеристики					
Номинальная холодопроизводительность	кВт	2,60	3,50	5,00	7,00
Номинальная теплопроизводительность	кВт	3,00	3,90	5,40	6,80
Электропитание	В/Гц/Ф	220-240/50/1	220-240/50/1	220-240/50/1	220-240/50/1
Номинальная мощность	Вт	22	24	45	52
Номинальный ток	А	0,30	0,30	0,40	0,50
Расход воздуха внутреннего блока	м ³ /ч	450/480/500/520/560/620/680	450/480/500/560/580/620/680	650/710/760/800/830/880/950	700/780/860/900/950/1000/1100
Уровень шума внутреннего блока	дБ(А)	21/23/26/30/32/35/38	21,5/24/27/30/33/36/38	24/26/28/31/35/37/39	26/28/30/33/36/39/42
Хладагент	Тип	R32	R32	R32	R32
Размеры внутреннего блока (Ш×В×Г)	мм	850×291×203	850×291×203	973×300×226	1069×322×230
Размеры внутреннего блока в упаковке (Ш×В×Г)	мм	910×360×265	910×360×265	1040×365×310	1155×390×310
Вес нетто внутреннего блока	кг	8,5	8,5	11,0	12,5
Вес брутто внутреннего блока	кг	10,0	10,0	13,0	15,0
Диаметр жидкостной трубы внутреннего блока	мм (дюйм)	6,35 (1/4")	6,35 (1/4")	6,35 (1/4")	9,53 (3/8")
Диаметр газовой трубы внутреннего блока	мм (дюйм)	9,53 (3/8")	9,53 (3/8")	12,7 (1/2")	15,88 (5/8")
Диаметр дренажной трубы внутреннего блока	мм	18	18	18	18
Степень защиты внутреннего блока		IPX0	IPX0	IPX0	IPX0
Класс электрозащиты внутреннего блока		I	I	I	I

Модель внутреннего блока		AMS-09UW4RYCHB00(B)	AMS-12UW4RWUHB00(B)	AMS-18UW4RXPB00(B)	AMS-24UW4RFWHB00(B)
Рабочие Характеристики					
Номинальная холодопроизводительность	кВт	2,60	3,50	5,00	7,00
Номинальная теплопроизводительность	кВт	3,00	3,90	5,40	6,80
Электропитание	В/Гц/Ф	220-240/50/1	220-240/50/1	220-240/50/1	220-240/50/1
Номинальная мощность	Вт	22	24	45	52
Номинальный ток	А	0,30	0,30	0,40	0,50
Расход воздуха внутреннего блока	м ³ /ч	450/480/500/520/560/620/680	450/480/500/560/580/620/680	650/710/760/800/830/880/950	700/780/860/900/950/1000/1100
Уровень шума внутреннего блока	дБ(А)	21/23/26/30/32/35/38	21,5/24/27/30/33/36/38	24/26/28/31/35/37/39	26/28/30/33/36/39/42
Хладагент	Тип	R32	R32	R32	R32
Размеры внутреннего блока (Ш×В×Г)	мм	850×291×203	850×291×203	973×300×226	1069×322×230
Размеры внутреннего блока в упаковке (Ш×В×Г)	мм	910×360×265	910×360×265	1040×365×310	1155×390×310
Вес нетто внутреннего блока	кг	8,5	8,5	11,0	12,5
Вес брутто внутреннего блока	кг	10,0	10,0	13,0	15,0
Диаметр жидкостной трубы внутреннего блока	мм (дюйм)	6,35 (1/4")	6,35 (1/4")	6,35 (1/4")	9,53 (3/8")
Диаметр газовой трубы внутреннего блока	мм (дюйм)	9,53 (3/8")	9,53 (3/8")	12,7 (1/2")	15,88 (5/8")
Диаметр дренажной трубы внутреннего блока	мм	18	18	18	18
Степень защиты внутреннего блока		IPX0	IPX0	IPX0	IPX0
Класс электрозащиты внутреннего блока		I	I	I	I

Технические характеристики

Внутренние блоки настенного типа серии VIBE PRO MULTI EU DC Inverter

Модель внутреннего блока		AMS-09UW4RYCHD00(C)	AMS-12UW4RWUHD00(C)	AMS-09UW4RYCHD00(S)	AMS-12UW4RWUHD00(S)
Рабочие Характеристики					
Номинальная холодопроизводительность	кВт	2,60	3,50	2,60	3,50
Номинальная теплопроизводительность	кВт	3,00	3,90	3,00	3,90
Электропитание	В/Гц/Ф	220-240/50/1	220-240/50/1	220-240/50/1	220-240/50/1
Номинальная мощность	Вт	22	24	22	24
Номинальный ток	А	0,30	0,30	0,30	0,30
Расход воздуха внутреннего блока	м ³ /ч	450/480/500/520/560/620/680	450/480/500/560/580/620/680	450/480/500/520/560/620/680	450/480/500/560/580/620/680
Уровень шума внутреннего блока	дБ(А)	21/23/26/30/32/35/38	21,5/24/27/30/33/36/38	21/23/26/30/32/35/38	21,5/24/27/30/33/36/38
Хладагент	Тип	R32	R32	R32	R32
Размеры внутреннего блока (Ш×В×Г)	мм	850×291×203	850×291×203	850×291×203	850×291×203
Размеры внутреннего блока в упаковке (Ш×В×Г)	мм	910×360×265	910×360×265	910×360×265	910×360×265
Вес нетто внутреннего блока	кг	8,5	8,5	8,5	8,5
Вес брутто внутреннего блока	кг	10,0	10,0	10,0	10,0
Диаметр жидкостной трубы внутреннего блока	мм (дюйм)	6,35 (1/4")	6,35 (1/4")	6,35 (1/4")	6,35 (1/4")
Диаметр газовой трубы внутреннего блока	мм (дюйм)	9,53 (3/8")	9,53 (3/8")	9,53 (3/8")	9,53 (3/8")
Диаметр дренажной трубы внутреннего блока	мм	18	18	18	18
Степень защиты внутреннего блока		IPX0	IPX0	IPX0	IPX0
Класс электрозащиты внутреннего блока		I	I	I	I

Внутренние блоки настенного типа серии VISION PRO 2.0 MULTI SUPERIOR DC Inverter

Модель внутреннего блока		AS-10UW4RXVQH01AG	AS-13UW4RXVQH02G	AS-18UW4RBVQH01G
Рабочие Характеристики				
Номинальная холодопроизводительность	кВт	2,60	3,50	5,00
Номинальная теплопроизводительность	кВт	3,20	4,20	5,20
Электропитание	В/Гц/Ф	220-240/50/1	220-240/50/1	220-240/50/1
Номинальная мощность	Вт	26	30	35
Номинальный ток	А	0,13	0,15	0,17
Расход воздуха внутреннего блока	м ³ /ч	350/380/400/450/500/540/580	410/430/460/510/560/600/630	520/580/630/650/680/720/750
Уровень шума внутреннего блока	дБ(А)	18/20/22/27/30/31/33	18/21/23/27/30/31/33	23/27/31/34/37/38/41
Хладагент	Тип	R32	R32	R32
Размеры внутреннего блока (Ш×В×Г)	мм	877×301×194	877×301×194	877×301×194
Размеры внутреннего блока в упаковке (Ш×В×Г)	мм	980×300×390	980×300×390	980×300×390
Вес нетто внутреннего блока	кг	10,0	10,0	10,0
Вес брутто внутреннего блока	кг	12,5	12,5	12,5
Диаметр жидкостной трубы внутреннего блока	мм (дюйм)	6,35 (1/4")	6,35 (1/4")	6,35 (1/4")
Диаметр газовой трубы внутреннего блока	мм (дюйм)	9,53 (3/8")	9,53 (3/8")	12,7 (1/2")
Диаметр дренажной трубы внутреннего блока	мм	18	18	18
Класс пылевлагозащиты внутреннего блока		IPX0	IPX0	IPX0
Класс электрозащиты внутреннего блока		I	I	I

Модель внутреннего блока		AS-10UW4RXVQH01AG(B)	AS-13UW4RXVQH02G(B)	AS-18UW4RBVQH01G(B)
Рабочие Характеристики				
Номинальная холодопроизводительность	кВт	2,60	3,50	5,00
Номинальная теплопроизводительность	кВт	3,20	4,20	5,20
Электропитание	В/Гц/Ф	220-240/50/1	220-240/50/1	220-240/50/1
Номинальная мощность	Вт	26	30	35
Номинальный ток	А	0,13	0,15	0,17
Расход воздуха внутреннего блока	м ³ /ч	350/380/400/450/500/540/580	410/430/460/510/560/600/630	520/580/630/650/680/720/750
Уровень шума внутреннего блока	дБ(А)	18/20/22/27/30/31/33	18/21/23/27/30/31/33	23/27/31/34/37/38/41
Хладагент	Тип	R32	R32	R32
Размеры внутреннего блока (Ш×В×Г)	мм	877×301×194	877×301×194	877×301×194
Размеры внутреннего блока в упаковке (Ш×В×Г)	мм	980×300×390	980×300×390	980×300×390
Вес нетто внутреннего блока	кг	10,0	10,0	10,0
Вес брутто внутреннего блока	кг	12,5	12,5	12,5
Диаметр жидкостной трубы внутреннего блока	мм (дюйм)	6,35 (1/4")	6,35 (1/4")	6,35 (1/4")
Диаметр газовой трубы внутреннего блока	мм (дюйм)	9,53 (3/8")	9,53 (3/8")	12,7 (1/2")
Диаметр дренажной трубы внутреннего блока	мм	18	18	18
Класс пылевлагозащиты внутреннего блока		IPX0	IPX0	IPX0
Класс электрозащиты внутреннего блока		I	I	I

Технические характеристики

Внутренние блоки настенного типа серии SENSATION PRO MULTI Superior DC Inverter

Модель внутреннего блока		AS-10UW4RWMQK00G	AS-13UW4RWMQK00G	AS-18UW4RFMQK00G
Рабочие Характеристики				
Номинальная холодопроизводительность	кВт	2,60	3,50	5,00
Номинальная теплопроизводительность	кВт	3,20	4,00	5,40
Электропитание	В/Гц/Ф	220-240/50/1	220-240/50/1	220-240/50/1
Номинальная мощность	Вт	26	30	35
Номинальный ток	А	0,13	0,15	0,17
Расход воздуха внутреннего блока	м³/ч	350/400/450/520/560/600/680	410/460/530/570/610/680/750	530/580/640/680/720/800/880
Уровень шума внутреннего блока	дБ(А)	18/22/24/27/30/31/33	18/23/25/28/31/32/34	23/27/31/34/37/39/42
Хладагент	Тип	R32	R32	R32
Размеры внутреннего блока (ШхВхГ)	мм	830×310×215	830×310×215	830×310×215
Размеры внутреннего блока в упаковке (ШхВхГ)	мм	900×285×380	900×285×380	900×285×380
Вес нетто внутреннего блока	кг	10,0	10,0	11,0
Вес брутто внутреннего блока	кг	12,5	12,5	13,0
Диаметр жидкостной трубы внутреннего блока	мм (дюйм)	6,35 (1/4")	6,35 (1/4")	6,35 (1/4")
Диаметр газовой трубы внутреннего блока	мм (дюйм)	9,53 (3/8")	9,53 (3/8")	12,7 (1/2")
Диаметр дренажной трубы внутреннего блока	мм	18	18	18
Степень защиты внутреннего блока		IPX0	IPX0	IPX0
Класс электрозащиты внутреннего блока		I	I	I

Модель внутреннего блока		AS-10UW4RWMQK00G(B)	AS-13UW4RWMQK00G(B)	AS-18UW4RFMQK00G(B)
Рабочие Характеристики				
Номинальная холодопроизводительность	кВт	2,60	3,50	5,00
Номинальная теплопроизводительность	кВт	3,20	4,00	5,40
Электропитание	В/Гц/Ф	220-240/50/1	220-240/50/1	220-240/50/1
Номинальная мощность	Вт	26	30	35
Номинальный ток	А	0,13	0,15	0,17
Расход воздуха внутреннего блока	м³/ч	350/400/450/520/560/600/680	410/460/530/570/610/680/750	530/580/640/680/720/800/880
Уровень шума внутреннего блока	дБ(А)	18/22/24/27/30/31/33	18/23/25/28/31/32/34	23/27/31/34/37/39/42
Хладагент	Тип	R32	R32	R32
Размеры внутреннего блока (ШхВхГ)	мм	830×310×215	830×310×215	830×310×215
Размеры внутреннего блока в упаковке (ШхВхГ)	мм	900×285×380	900×285×380	900×285×380
Вес нетто внутреннего блока	кг	10,0	10,0	11,0
Вес брутто внутреннего блока	кг	12,5	12,5	13,0
Диаметр жидкостной трубы внутреннего блока	мм (дюйм)	6,35 (1/4")	6,35 (1/4")	6,35 (1/4")
Диаметр газовой трубы внутреннего блока	мм (дюйм)	9,53 (3/8")	9,53 (3/8")	12,7 (1/2")
Диаметр дренажной трубы внутреннего блока	мм	18	18	18
Степень защиты внутреннего блока		IPX0	IPX0	IPX0
Класс электрозащиты внутреннего блока		I	I	I

Технические характеристики

Внутренние блоки настенного типа ZOOM MULTI DC Inverter

Характеристики / Модель	AMS-07UW4RMRKB00	AMS-09UW4RMRKB00	AMS-12UW4RXRKB00	AMS-18UW4RXSKB01	AMS-24UW4RBTB02
Номинальная холодопроизводительность, кВт	2,15	2,60	3,50	5,00	6,50
Номинальная теплопроизводительность, кВт	2,50	3,00	3,90	5,60	7,10
Электропитание, В/Гц/Ф	220-240/50/1	220-240/50/1	220-240/50/1	220-240/50/1	220-240/50/1
Номинальная мощность, Вт	22	22	24	65	75
Номинальный ток, А	0,30	0,30	0,30	0,30	0,35
Расход воздуха внутреннего блока, м³/ч	380/400/420/450/480/500/520	380/400/420/450/480/500/520	430/450/470/500/540/560/580	420/560/630/680/780/880/1000	650/700/780/860/950/1100/1200
Уровень шума внутреннего блока, дБ(А)	22/27,5/29/30,5/32,5/35,5/38	22,5/27,5/29/30,5/32,5/35,5/38	23/27,5/29/30,5/32,5/35,5/38	30/32,5/35/37/39/41,5/42,5	30/32/35/38/40/42/45
Хладагент (тип)	R32	R32	R32	R32	R32
Размеры внутреннего блока (ШхВхГ), мм	832×256×203	832×256×203	832×256×203	943×300×245	1039×325×237
Размеры внутреннего блока в упаковке (ШхВхГ), мм	890×260×320	890×260×320	890×260×320	995×310×365	1120×390×315
Вес нетто внутреннего блока, кг	7,7	7,7	7,8	11,0	11,0
Вес брутто внутреннего блока, кг	9,5	9,5	9,5	13,0	13,5
Диаметр жидкостной трубы внутреннего блока, мм (дюйм)	6,35 (1/4")	6,35 (1/4")	6,35 (1/4")	6,35 (1/4")	9,53 (3/8")
Диаметр газовой трубы внутреннего блока, мм (дюйм)	9,53 (3/8")	9,53 (3/8")	9,53 (3/8")	12,7 (1/2")	15,88 (5/8")
Диаметр дренажной трубы внутреннего блока, мм	18	18	18	18	18
Класс пылевлагозащиты внутреннего блока	IPX0	IPX0	IPX0	IPX0	IPX0
Класс электрозащиты внутреннего блока	I	I	I	I	I

Внутренние блоки консольного типа Free Match DC Inverter R32

Характеристики / Модель		AKT-09UR4RK8	AKT-12UR4RK8
Номинальная холодопроизводительность	кВт	2,60	3,50
Номинальная теплопроизводительность	кВт	3,20	4,00
Электропитание	В/Гц/Ф	220-240/50/1	220-240/50/1
Номинальная мощность	Вт	33	33
Номинальный ток	А	0,14	0,14
Расход воздуха внутреннего блока (Выс)	м³/ч	440/510/600	440/510/600
Уровень шума внутреннего блока (Низк./Сред./Выс.)	дБ(А)	33/35/40	33/35/40
Хладагент	Тип	R32	R32
Размеры внутреннего блока (ШхВхГ)	мм	700x630x220	700x630x220
Размеры внутреннего блока в упаковке (ШхВхГ)	мм	840x730x340	840x730x340
Вес нетто внутреннего блока	кг	15,0	15,0
Вес брутто внутреннего блока	кг	19,0	19,0
Диаметр жидкостной трубы внутреннего блока	мм (дюйм)	6,35 (1/4")	6,35 (1/4")
Диаметр газовой трубы внутреннего блока	мм (дюйм)	9,53 (3/8")	9,53 (3/8")
Диаметр дренажной трубы внутреннего блока	мм	18	18

Технические характеристики

Внутренние блоки канального типа MULTI EU DC Inverter

Характеристики / Модель		ADT-09UX4RBL8	ADT-12UX4RBL8	ADT-18UX4RCL8
Номинальная холодопроизводительность	кВт	2,60	3,50	5,00
Номинальная теплопроизводительность	кВт	3,20	4,00	5,50
Электропитание	В/Гц/Ф	220-240/50/1	220-240/50/1	220-240/50/1
Номинальная мощность	Вт	25	25	60
Номинальный ток	А	0,1	0,1	0,26
Расход воздуха внутреннего блока (Выс)	м³/ч	400/484/600	400/484/600	780/840/900
Статическое давление (ESP) внутреннего блока	Па	35 (0~50)	35 (0~50)	35 (0~50)
Уровень шума внутреннего блока (Низк./Сред./Выс.)	дБ(А)	30/33/36	30/33/36	33/37/41
Хладагент	Тип	R32	R32	R32
Размеры внутреннего блока (ШхВхГ)	мм	910x190x447	910x190x447	1180x190x447
Размеры внутреннего блока в упаковке (ШхВхГ)	мм	1080x285x565	1080x285x565	1350x285x565
Вес нетто внутреннего блока	кг	18,0	18,0	24,5
Вес брутто внутреннего блока	кг	21,5	21,5	29,5
Диаметр жидкостной трубы внутреннего блока	мм (дюйм)	6,35 (1/4")	6,35 (1/4")	6,35 (1/4")
Диаметр газовой трубы внутреннего блока	мм (дюйм)	9,53 (3/8")	9,53 (3/8")	12,7 (1/2")
Диаметр дренажной трубы внутреннего блока	мм	32	32	32
Степень защиты внутреннего блока		IPX0	IPX0	IPX0
Класс электрозащиты внутреннего блока		I класс	I класс	I класс

Внутренние блоки кассетного типа серии MULTI EU DC Inverter

Характеристики / Модель внутреннего блока		ACT-12UR4RCC8	ACT-18UR4RCC8	ACT-24UR4RJC8
Модель декоративной панели		PE-QEA/LD	PE-QEA/LD	PE-QFA/CD
Номинальная холодопроизводительность	кВт	3,50	5,00	7,00
Номинальная теплопроизводительность	кВт	4,00	5,50	8,00
Электропитание	В/Гц/Ф	220-240/50/1	220-240/50/1	220-240/50/1
Номинальная мощность	Вт	35	54	29
Номинальный ток	А	0,20	0,23	0,20
Расход воздуха внутреннего блока	м³/ч	440/510/600	510/600/700	780/930/1080
Уровень шума внутреннего блока	дБ(А)	30/34/38	34/38/42	34/37/40
Хладагент	Тип	R32	R32	R32
Размеры внутреннего блока (ШхВхГ)	мм	570x215x570	570x215x570	840x236x840
Размеры внутреннего блока в упаковке (ШхВхГ)	мм	730x292x668	730x292x668	950x320x950
Размеры декоративной панели (ШхВхГ)	мм	620x40x620	620x40x620	950x50x950
Размеры декоративной панели в упаковке (ШхВхГ)	мм	690x115x680	690x115x680	1020x105x1000
Вес нетто внутреннего блока	кг	15,5	15,5	23,0
Вес брутто внутреннего блока	кг	18,5	18,5	28,0
Вес нетто декоративной панели	кг	2,6	2,6	6,5
Вес брутто декоративной панели	кг	4,5	4,5	9,0
Диаметр жидкостной трубы внутреннего блока	мм (дюйм)	6,35 (1/4")	6,35 (1/4")	9,53 (3/8")
Диаметр газовой трубы внутреннего блока	мм (дюйм)	9,53 (3/8")	12,7 (1/2")	15,88 (5/8")
Диаметр дренажной трубы внутреннего блока	мм	32	32	32
Класс пылевлагозащиты внутреннего блока		IPX0	IPX0	IPX0
Класс электрозащиты внутреннего блока		I	I	I

Технические характеристики

Внутренние блоки напольно-потолочного типа MULTI EU DC Inverter

Характеристики / Модель		AVT-24UR4RB8
Номинальная холодопроизводительность	кВт	7,00
Номинальная теплопроизводительность	кВт	8,00
Электропитание	В/Гц/Ф	220-240/50/1
Номинальная мощность	Вт	38
Номинальный ток	А	0,5
Расход воздуха внутреннего блока	м³/ч	1000/1200/1400
Уровень шума внутреннего блока	дБ(А)	42/46/50
Объем конденсации	л/ч	2,5
Хладагент	Тип	R32
Размеры внутреннего блока (ШхВхГ)	мм	1285x680x230
Размеры внутреннего блока в упаковке (ШхВхГ)	мм	1400x820x350
Вес нетто внутреннего блока	кг	37,0
Вес брутто внутреннего блока	кг	44,0
Диаметр жидкостной трубы внутреннего блока	мм(дюйм)	9,53 (3/8")
Диаметр газовой трубы внутреннего блока	мм(дюйм)	15,88 (5/8")
Диаметр дренажной трубы внутреннего блока	мм	25
Класс пылевлагозащиты внутреннего блока		IPX0
Класс электрозащиты внутреннего блока		I