

NIKOMAX[®]

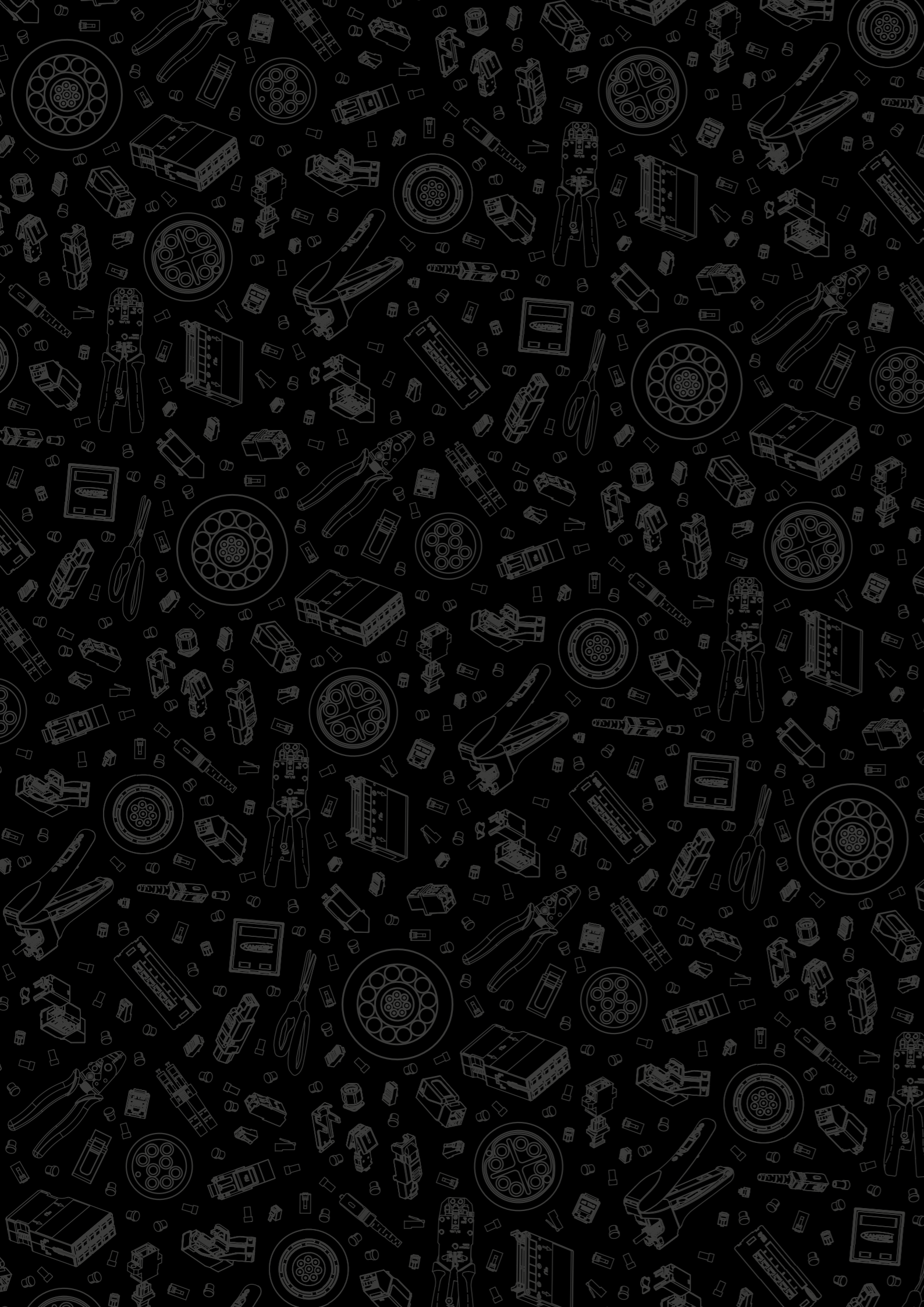

Медные и оптические решения



Медные кабели

Кабели NIKOLAN экранированные категорий 7, 7A, 8	6
• Кабели экранированные и неэкранированные категории 6A	8
• Кабели экранированные категории 6	10
• Кабели неэкранированные категории 6	12
Кабели экранированные категории 5e	14
Кабели неэкранированные категории 5e	16
• Кабели неэкранированные категории 5	18

Коммутационные панели

Патч-панели высокой плотности, экранированные, 0,5U	20
Патч-панель высокой плотности, экранированная, 1U	20
Патч-панели экранированные, 1U	21
• Патч-панель неэкранированная, Кат.6A, 1U	22
Патч-панели высокой плотности, неэкранированные, 0,5U	22
Патч-панели высокой плотности, неэкранированные, 1U	23
Патч-панель с угловыми портами, неэкранированные, 1U	24
Патч-панели неэкранированные, 1U и 2U	24
Патч-панели настенные	25
Патч-панель наборная, высокой плотности, 0,5U	26
Патч-панель наборная, высокой плотности, 1U	26
Патч-панель наборная, под угловые модули, 1U	27
Патч-панель наборная, 1U	27
• Патч-панель наборная, угловая, 1U	28
Патч-панель настенная наборная	28

Коммутационные модули

Самозажимной модуль, категория 8.1 (Серия BF), 180°	29
Модули Fast Termination стандартные (Серии FT и ST), 90°, экран	29
• Модули Fast Termination стандартные (Серия FT), 90°, неэкран	30
• Модули Fast Termination со шторкой (Серия ST), 90°, неэкран	30
Модули Fast Termination с угл. портами (Серия AN), 90°, экран	31
• Модули Fast Termination с угл. портами (Серия AN), 90°, неэкран	31
Модули самозажимные, 90° (Серия NT), экранированные	32
Модули самозажимные, 90° (Серия NT), неэкранированные	32
Модули-заглушки	33

Коммутационные розетки

Адаптерная панель «Валена» на 2 вставки 22,5x45мм	34
Настенные лицевые панели под вставки 45x45 мм	34
• Лицевые вставки 45x45 мм	35
• Лицевые вставки 45x45 мм, неэкранированные	36
Лицевая панель и монтажная коробка 86x86 мм	36
Корпуса настенных розеток	37
Настенные розетки на модулях серии FT	37

Индустриальные решения

Индустриальные решения	38
Корпуса настенных розеток IP 67	38
Модули IP 67 для установки в розетки и лицевые рамки	39
Модули-розетки IP 67 для отдельностоящих кабелей	39
Коммутационные шнуры IP 67	40
Корпус розетки с креплением на DIN-рейку	40

Коммутационные шнуры и коннекторы

• Соединители RJ45-RJ45 формата Keystone	41
• Коммутационные шнуры RJ45-RJ45, 4 пары, Slim Line	41
Коммутационные шнуры RJ45-RJ45, 4 пары, с замком	42
• Коммутационные шнуры RJ45-RJ45, 4 пары, стандартные	43
Коммутационные шнуры RJ45-RJ45, 4 пары, категории 8.1	44
Самозажимной (полевой) коннектор, категория 8.1	44
Самозажимные (полевые) коннекторы RJ45	45
Коннекторы RJ45 под витую пару	46
• Коннекторы RJ45 под витую пару, сквозные	47
• Защитные колпачки для коннекторов RJ45 с хвостовиком	47
Защитные колпачки для коннекторов RJ45	47

Оптические кабели

Кабели оптические распределительные	48
Кабели оптические с броней из стальных проволок, внешние	50
Кабели оптические с броней из гофрированной ленты, внешние	51
Кабели оптические, подвесные, самонесущие, внешние	52
Кабели оптические, подвесные, со стальным тросом, внешние	53
Кабели оптические со стеклопласт. прутками, плоские, внешние	54
Кабели оптические со стеклопластиковыми прутками, внешние	55

Оптические кроссы и аксессуары

• Оптические кроссы выдвигаемые серии Premium, 1U	56
• Оптические кроссы серии Essential, 1U, 2U, 3U	57
Настенный оптический кросс серии Premium	58
Адаптерные панели для настенного кросса серии Premium	58
• Настенные оптические кроссы серии Essential	59
Аксессуары для оптических кроссов и пример компоновки	60
Сплайс-кассета с крышкой	61

Оптические шнуры и адаптеры

Оптические монтажные шнуры (пигтейлы)	61
Оптические коммутационные шнуры	62
Оптические адаптеры (розетки)	63

Оптические муфты и арматура

Оптические муфты тупиковые, купольные	64
Оптические муфты тупиковые	64
Оптические муфты проходные	65
Кабельная арматура: примеры монтажа	65
Зажимы натяжные и поддерживающие	66
Кронштейны и узлы крепления	67
Крепеж и аксессуары	67

Специальные решения

Кассетные медные и оптические MPO/MTP решения	68
• PON решения	72
Оборудование 110-го типа	78

Маркировка и организация кабельных линий

Кабельные органайзеры	80
Стяжки-липучки	82
Стяжки нейлоновые	83
Крепеж	83
Спиральная лента	85
Кабельные маркеры	85

Инструменты и кабельные тестеры

Инструмент для быстрой заделки модулей серий FT, ST, AN и LS	86
Устройство ударное для заделки витой пары	87
Устройство для заделки нескольких пар в кроссы 110-го типа	87
Кабельные кусачки храповые для многопарных кабелей	88
Кабельные кусачки	88
Устройство для зачистки кабелей	89
Устройство для затягивания и обрезки нейлоновых стяжек	89
Обжимной инструмент для RJ-коннекторов	90
• Обжимной инструмент для проходных коннекторов серии PT	91
Инструмент для зачистки оптического волокна	91
Ножницы для арамидного волокна	91
• Инструмент для вскрытия оболочки кабелей типа RISER	92
Инструмент для монтажа квадратных гаек на направляющие	92
Пояс монтажника	92
Профессиональный набор инструментов для медных сетей	93
Карманный кабельный тестер	93
Компактный кабельный тестер	94
Кабельный тестер с переговорным устройством	94
Кабельный тестер с дисплеем	95
Кабельный тестер с дисплеем и трассировкой, USB и BNC	95



Высокие производственные мощности



Продвинутые технологии

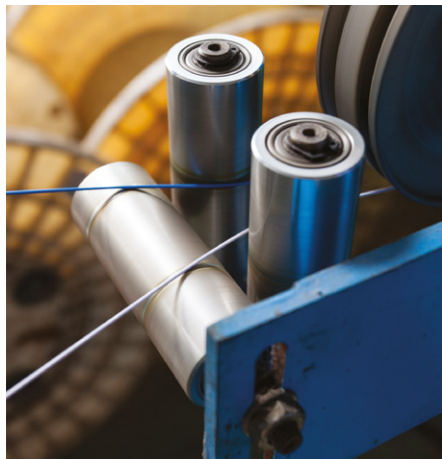

Налаженный процесс, регулярные поставки



Ответственный подход на всех этапах

О СКС NIKOMAX

Система СКС NIKOMAX была основана в 2003 году и хорошо зарекомендовала себя в различных проектах по всей территории России: от малых офисов до офисных центров, заводов, банков, больницы, аэропортов, торговых центров и прочих крупных объектов и предприятий.

Разработчиком, владельцем бренда и крупнейшим дистрибьютором структурированной кабельной системы (СКС) NIKOMAX на территории РФ является компания Тайле. В данный момент продукция NIKOMAX представлена и на международном рынке и успешно поставляется в Казахстан, Венгрию, Сингапур, Тайвань и в сопредельные с ними страны.

Решение мирового класса

Расположенная в России и на Тайване, наша группа разработки обладает более чем 15-летним опытом работы со структурированными кабельными сетями.

На сегодняшний день NIKOMAX предлагает широкий ассортимент качественных компонентов, 100% совместимых между собой. Все компоненты изготавливаются в соответствии с мировыми стандартами. Вся продукция обеспечена соответствующими сертификатами: TP TC, ГОСТ-R, Delta, GHMT и CE/CPR – и может быть использована в проектах любого масштаба.

Производство и тестирование

Вопросы надежности, отказоустойчивости и удобства при монтаже и обслуживании играют первостепенную роль при разработке СКС NIKOMAX. Нам важна положительная отдача от нашей работы и хорошая репутация системы, поэтому все оборудование под маркой NIKOMAX производится на лучших российских и мировых заводах с соблюдением строжайших норм качества.

Мы не только поставляем лучшие компоненты для своей СКС, но и пристально следим за качеством каждой партии. Продукция подвергается постоянному, жесткому контролю качества как на заводе, так и в наших собственных лабораториях.

Региональная доступность

Одним из ключевых преимуществ NIKOMAX является широкий территориальный охват. Мы поддерживаем максимальный ассортимент товаров в наличии и обеспечиваем кратчайшие сроки поставок. А широчайшая сеть офисов продаж официальных партнеров и сертифицированных инсталляторов обеспечивает конечных пользователей наилучшим уровнем сервиса в любом уголке РФ.

Обучение специалистов

Мы верим, что партнер сможет правильно представить продукт, только если он глубоко понимает его преимущества, технические особенности и потребительские свойства.

Поэтому NIKOMAX снабжает своих партнеров не просто разрозненными компонентами, но самым важным инструментом по их применению и продвижению – знанием. Таким образом, они могут предоставить конечным клиентам готовые решения, комплексный подход и глубокий уровень экспертизы.

Ориентируясь на запросы рынка, мы подготовили для наших партнеров уникальную систему обучения на базе компонентов СКС NIKOMAX. На них они получают последнюю информацию и актуальные знания в сфере СКС. А насыщенная практическая часть помогает закрепить знания и отточить навыки. Подробнее с обучающими курсами можно ознакомиться на сайте www.nikomax.ru в разделе «обучение».

Системная гарантия

Непосредственный владелец кабельной системы СКС NIKOMAX может получить 15-ти или 25-летнюю системную гарантию.

Суть системной гарантии заключается в том, что NIKOMAX гарантирует сохранение эксплуатационных характеристик электропроводных линий и соответствие их функциональных параметров требованиям международных стандартов в течение всего срока действия гарантийного сертификата.

Условия предоставления гарантии

В общем случае системная 25-летняя гарантия на СКС NIKOMAX предоставляется при выполнении ряда простых условий:

- Проектирование, монтаж и тестирование структурированной кабельной системы NIKOMAX проводилось сертифицированным инсталлятором.
- В структурированной кабельной системе используются только компоненты, которые входят в список разрешенных компонентов NIKOMAX и которые были приобретены у авторизованных партнеров, обладающих правом предоставления расширенной гарантии.
- Правильность монтажа и соответствие установленным стандартам подтверждены тестированием, о чем предоставлен отчет и правильно заполнены документы.

Условия гарантийного обслуживания и его продолжительность могут отличаться для разных регионов и отдельных объектов и могут быть изменены в одностороннем порядке для соглашений, которые еще не вступили в силу.

Комплексный подход к оказанию услуг

Специалисты NIKOMAX готовы оказать услуги по тестированию кабельных сетей любых производителей и, в случае обнаружения проблем, дать консультацию по их устранению и повышению отказоустойчивости кабельной инфраструктуры.

Техническая поддержка пользователей

При возникновении вопросов по использованию системы или ее компонентов, вы всегда сможете получить квалифицированную консультацию технических специалистов NIKOMAX по номеру 8 800 333-54-86 или по электронной почте sks@nikomax.ru.

Эти и другие преимущества СКС NIKOMAX давно по достоинству оценили наши постоянные клиенты, что позволило успешно реализовать уже более 300-ти только крупных проектов с постановкой на системную гарантию и построить тысячи кабельных систем на разных объектах.

Начните работать с нами уже сегодня!

- www.nikomax.ru
- info@nikomax.ru
- 8 800 333-54-86

Рекомендовано для СКС NIKOMAX



Монтажные конструктивы и системы управления

Продукция TLK известна на российском рынке с 2004 г. Под этой торговой маркой поставляется телекоммуникационное оборудование – напольные, настенные, антивандалные и серверные шкафы, стойки и различные аксессуары к ним.

Мы сотрудничаем только с крупными российскими заводами, которые зарекомендовали себя за длительное время сотрудничества в качестве надежных поставщиков качественной продукции.

Производственные мощности, а также вся сила инженерной мысли, сосредоточенная в недрах нашего конструкторского отдела, выдыхают жизнь в безликие чертежи. Мы превращаем пожелания наших клиентов по функциональности и дизайну в готовые конструктивы, отвечающие самым высоким стандартам качества и требовательному слову техники.

Оборудование TLK заслуженно завоевало популярность среди наших клиентов: системных интеграторов, крупных реселлеров, интернет-провайдеров и просто конечных пользователей. Многие федеральные государственные объекты и крупные промышленные предприятия оснащены серверными шкафами TLK.

Преимущества TLK

Нашу продукцию характеризуют надежность, качество, внимание к деталям и потребностям наших клиентов. Среди основных достоинств TLK можно выделить:

Широкий модельный ряд, разнообразная этажность, возможность поставки по индивидуальным заказам.

Разборность напольных шкафов для удобства и экономной перевозки. Простота и легкость сборки конструкций.

Качественные материалы, используемые в производстве (металл, стекло, краска, соединительные детали).

Возможность локализации продукции для нужд отдельных клиентов и/или регионов.

Персональный сайт и подробный печатный каталог с описанием продукции.

Мы помогаем партнерам продавать нашу продукцию. Наша команда осуществляет самостоятельную маркетинговую активность, направленную на повышение интереса конечных пользователей к продукции TLK. Для более близкого знакомства с продукцией мы приглашаем вас посетить наш стенд на значимых выставках, прийти на семинар по продуктам или же почитать о нас в отраслевой прессе.

Работаем вместе для взаимного успеха!

- www.tlk-rc.ru
- info@tlk-rc.ru
- 47 499 709-75-04



Эффективное сетевое оборудование

GIGALINK начал свою историю в 2008 году и объединяет активные сетевые компоненты для построения оптических линий любой сложности.

На сегодня это оптические модули SFP/XPFP/SFP+, способные работать в большинстве сетевых устройств различных производителей (таких как коммутаторы, роутеры, конвертеры и т.п.), оптические конвертеры 10/100 Мб и 1000 Мб, коммутаторы, соединительные кабели, PoE оборудование, в том числе – специализированном промышленном исполнении. Широко представлены и различные источники бесперебойного питания, обеспечивающие защиту чувствительного оборудования от различных проблем с электросетями: отключения питания, скачков напряжения, помех на линии и п.р.

Продукция GIGALINK предлагает решения для всевозможных сред и технологий передачи данных:

- Традиционные системы на базе медной витой пары;
- Оптические системы (SM/MM);
- Системы спектрального уплотнения WDM и CWDM;
- Системы с временным разделением каналов (TDMA): GePON, GPON;
- Системы питания с использованием технологии PoE.

Благодаря адекватной ценовой политике и высокому качеству производимой продукции, GIGALINK прочно занимает свою нишу на рынке телекоммуникаций.

Кроме того, мы предоставляем продукцию GIGALINK для тестирования как провайдеров, так и системным интеграторам.

- www.giga-link.ru
- info@giga-link.ru
- +7 499 649-25-76



IP-видеокамеры и видеорегистраторы

Российский бренд ZORQ был создан в 2015 году и ориентирован на видеорешения в масштабах от малых офисов до крупных предприятий.

Продукция ZORQ охватывает такие сегменты как системы видеоконференцсвязи и системы IP-видеонаблюдения. Среди них вы сможете найти для себя решение с хорошим качеством картинки, альтернативное более дорогим брендам.

- www.zorq.ru
- info@zorq.ru
- +7 499 704-16-41

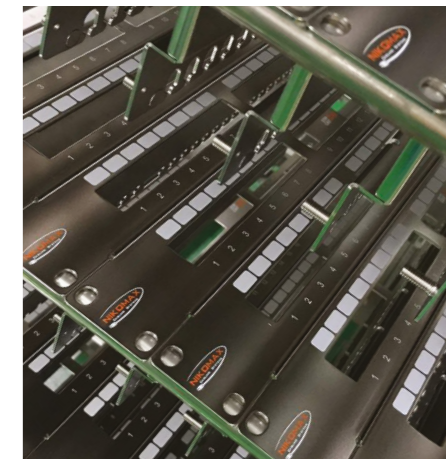

Только лучшие компоненты и материалы



Яркая розничная упаковка



Строгий контроль качества



Большие складские площади



Расшифровка иконок

В каталоге встречаются иконки, обозначающие основные свойства товаров. Ниже представлена их расшифровка для вашего удобства.

	— категория: Кат,5е, Кат,6 и т.д...		— экранированное исполнение		— для использования внутри зданий		— защищен от грызунов
	— неэкранированное исполнение		— для уличного использования		— для использования в канализации		— вращающийся барабан в коробке
	— тип и класс оптического волокна		— подходит для задувки в трубы		— подходит для подвеса		— полностью диэлектрический
	— тип и полировка опт. коннектора				— подходит для подвеса		— деревянный / фанерный барабан

Кабели NIKOLAN

Среда передачи является сердцем любой системы связи и, как ничто другое, влияет на ее характеристики. Кабели на основе витых пар из медных проводников предназначены для использования в высокоскоростных системах передачи данных со скоростями до 40 Гбит/с и в настоящий момент являются наиболее популярным решением для построения различных подсистем СКС.

Кабели NIKOLAN 9-й серии

Кабели NIKOLAN 9-й серии по праву являются флагманами модельного ряда и подходят для СКС любой категории сложности. Данные кабели производятся из лучших материалов, доступных на рынке. Высочайшее качество изготовления гарантирует превосходство характеристик над самыми жесткими мировыми стандартами.

Линейка кабелей 9-й серии включает в себя широкий ассортимент экранированных и неэкранированных четырехпарных кабелей категорий 5е, 6 и 6_A и 8 для внутренней прокладки. Вся продукция 9-й серии поставляется на барабанах, обеспечивающих сохранность при транспортировке, постоянство характеристик и удобство работы при размотке и монтаже.

Надежность кабелей NIKOLAN 9-й серии подтверждается расширенной 5-летней гарантией. Данные кабели используются для построения сертифицированной СКС NIKOMAX с системной поддержкой на 25 лет.

Кабели NIKOLAN 4-й серии

4-я серия включает в себя экранированные и неэкранированные кабели категорий 5, 5е, 6, 6_A, 7 и 7_A для внешней и внутренней прокладки и обладают великолепными характеристиками. А широкий модельный ряд позволяет решить большинство задач, связанных с построением сетей.

Поставляются в картонных коробках «easy-pull box» с увеличенным диаметром вставки для отмотки кабеля и на фанерных барабанах. Подходят для построения сертифицированных СКС NIKOMAX с системной поддержкой на срок до 15-ти лет.

Кабели NIKOLAN 2-й серии

Новейшая линейка облегченных кабелей для построения СКС начального уровня, локальных сетей и домашнего сегмента. Экономят средства и место в кабельных лотках. Обеспечивают отличные передаточные характеристики.

Во 2-ю серию входят неэкранированные кабели категории 5е и 6 с оболочками PVC и LSZH для внутренней прокладки. Поставляются в стандартных картонных коробках «easy-pull box».

Подойдут для небольших проектов, не требующих системной поддержки: на кабели данной серии распространяется базовая компонентная гарантия 1 год.

Волоконно-оптические кабели NIKOLAN

Линейка высококлассных оптических кабелей включает в себя все наиболее популярные конструкции, которые позволяют решить почти любую задачу по прокладке магистральных сетей как внутри здания, так и за его пределами.

Всевозможные бронированные кабели для прокладки в грунт и канализацию, подвесные кабели (самонесущие и с выносным силовым элементом, обычные и полностью диэлектрические), внутренние распределительные кабели и кабели для сетей FTTH.

На оптические кабели распространяются условия системной гарантии сроком до 25-ти лет и индивидуальная компонентная гарантия на 5 лет.

Почему необходимо использовать кабели с оболочкой LSZH?

Наиболее популярным материалом для оболочки внутренних кабелей является поливинилхлорид (ПВХ, PVC). Такая оболочка обладает хорошими физическими свойствами и самостоятельно затухает в отсутствие открытого огня, подпитывающего горение.

Однако в случае серьезного пожара, воспламенившийся пучок кабелей ПВХ станет источником едкого дыма с обильным содержанием копоти и ядовитых газов, что представляет большую опасность как для людей, находящихся в помещении, так и для дорогостоящего оборудования. По этой причине современные требования пожарной безопасности не рекомендуют групповую прокладку кабелей ПВХ в помещениях и зданиях с массовым пребыванием людей.

С каждым годом все более широкое применение находят кабели с типом оболочки, известным под термином «LSZH» (или LSON, LSON и LSHF) — от Low Smoke Zero Halogen. Как и ПВХ, такая оболочка является самозатухающей, но изготавливается из специального компаунда, отличающегося малым выделением дыма и отсутствием токсичных галогеносодержащих газов при горении.

Кабели NIKOLAN с оболочкой LSZH подходят для групповой прокладки в общественных зданиях, в т.ч. в детских дошкольных и образовательных учреждениях, домах престарелых, больницах, аэропортах и прочих местах со строжайшими требованиями к пожарной безопасности.

Отдельного внимания заслуживают кабели UV-LSZH с оболочкой из светостабилизированного нетоксичного пластика, который позволяет производить прокладку как внутри помещений, так и снаружи. Причем, температурный диапазон расширен до -40°C.

Упаковка медных кабелей



Кабели 9-й серии

Вращающийся пластиковый барабан на подставке в картонной коробке

- Наилучшая защита при транспортировке
- Легко отматывать с барабана
- Исключены повреждения при отмотке



Кабели 4-й серии

Картонная коробка с увеличенным соплом для отмотки кабеля, по две в общей коробке

- Хорошая защита при транспортировке
- Легко и быстро отматывать
- Отсутствие петель при отмотке



Кабели 2-й серии

Стандартная картонная коробка, упаковывается по две в общую коробку

- Хорошая защита при транспортировке
- Компактный размер
- Более низкая скорость отмотки

Кабели NIKOLAN экранированные категорий 7, 7A, 8

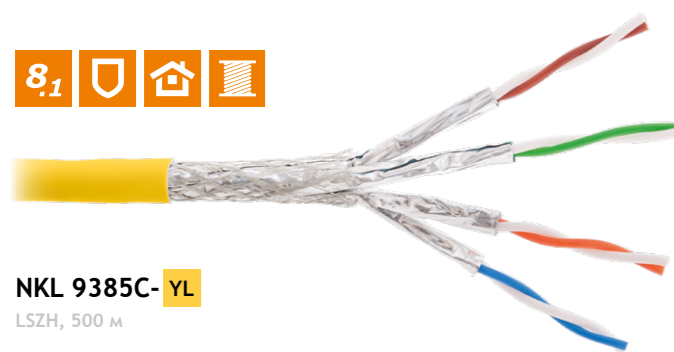

NKL 9385C- YL

LSZH, 500 м

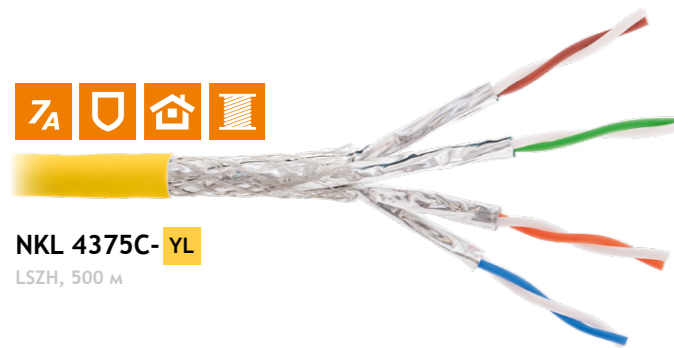
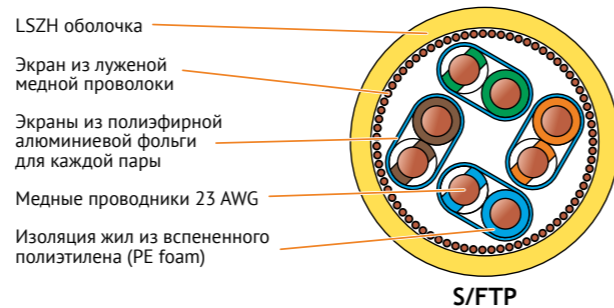

NKL 4375C- YL

LSZH, 500 м

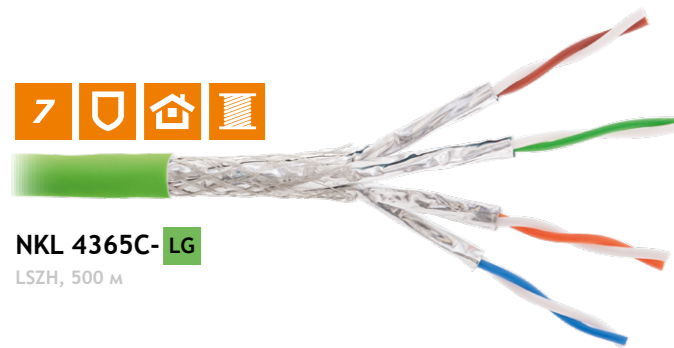
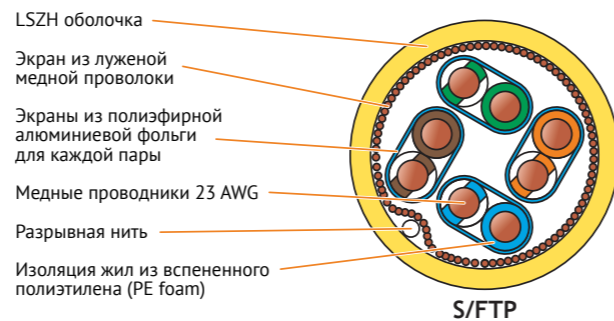

NKL 4365C- LG

LSZH, 500 м

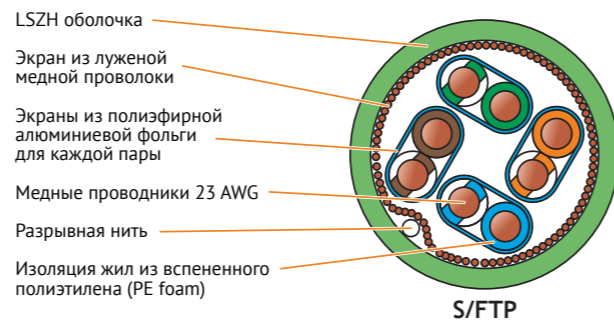

Кабели NIKOLAN экранированные категорий 7, 7A, 8

Технические характеристики

	NKL 9385C-YL	NKL 4375C-YL	NKL 4365C-GN
Категория	8	7 _A	7
Полоса пропускания	2000 МГц	1000 МГц	600 МГц
Тип	S/FTP	S/FTP	S/FTP
Количество пар	4		
Материал проводников	Медь		
Тип проводников	Одножильный		
Диаметр проводников	22 AWG (0,63 ± 0,01 мм)	23 AWG (0,58 ± 0,01 мм)	23 AWG (0,56 ± 0,01 мм)
Материал изоляции проводников	Вспененный полиэтилен (PE foam)		
Толщина изоляции проводников	0,43 ± 0,02 мм	0,38 ± 0,02 мм	0,38 ± 0,02 мм
Диаметр изоляции проводников	1,65 ± 0,05 мм	1,35 ± 0,05 мм	1,33 ± 0,05 мм
Материал внешней оболочки	LSZH-компаунд		
Исполнение / класс пож. опасности	нг(A)-HFLTx / П16,8,1,1,1		
Применение	Для внутренней прокладки		
Толщина оболочки	0,75 ± 0,05 мм	0,55 ± 0,05 мм	0,55 ± 0,05 мм
Внешний диаметр оболочки	8,4 ± 0,3 мм	7,8 ± 0,3 мм	7,5 ± 0,3 мм
Индивидуальный экран	Al/PES фольга, 100% покрытие, вконтакте с монолитным дренажным проводником	Al/PES фольга, 100% покрытие	Al/PES фольга, 100% покрытие
Общий экран	Оплетка из луженой медной проволоки, покрытие >30%		
Дренажный провод	-	-	-
Защитная пленка	-		
Разрывная нить	-	Есть	Есть
Погонная масса	58,2 ± 0,5 кг/км	57,2 ± 0,5 кг/км	55,0 ± 0,5 кг/км
Радиус изгиба при прокладке	Не менее 8-ми диаметров кабеля		
Радиус изгиба при эксплуатации	Не менее 10-ти диаметров кабеля		
Растягивающее усилие	Не более 100 Н		
Волновое сопротивление	100 ± 15 Ом		
NVP	0,78 ± 0,1	0,74 ± 0,1	0,74 ± 0,1
Погонное сопротивление (DC)	≤ 93,8 Ом/км	≤ 93,8 Ом/км	≤ 95 Ом/км
Соответствие стандартам	ГОСТ Р 54429, ISO/IEC 11801, EN 50173 и TIA/EIA-568		
Поддерживаемые приложения	10BASE-T, 100BASE-TX, 100BASE-T4, 1000BASE-T, 10GBASE-T, ATM-25, ATM-51, ATM-155, 100VG-AnyLan, TR-4, TR-16 Active, TR-16 Passive		
Диапазоны температур	Хранение от -20 до +60 °С, Монтаж от 0 до +50 °С, Эксплуатация от -20 до +60 °С		

Таблица заказа

Артикул	Кол-во пар	Кат.	Частота, МГц	Тип	Проводники			Внешняя оболочка				Длина, м	Упаковка
					AWG	Диам., мм	Изоляция, мм	Материал	Исполнение	Диам., мм	Цвет		
NKL 9385C-OR	4	8,1	2000	S/FTP	22	0,63	1,65	LSZH	нг(A)-HFLTx	8,4	Желтый	500	Барабан
NKL 4375C-YL	4	7 _A	1000	S/FTP	23	0,580	1,35	LSZH	нг(A)-HFLTx	7,8	Желтый	500	Барабан
NKL 4365C-LG	4	7	600	S/FTP	23	0,560	1,33	LSZH	нг(A)-HFLTx	7,5	Салатовый	500	Барабан

Гарантия:

NKL 9xxx: компонентная – 15 лет, системная – 25 лет в составе сертифицированной СКС NIKOMAX;

NKL 4xxx: компонентная – 5 лет, системная – 15 лет в составе сертифицированной СКС NIKOMAX.

! Здесь и далее в разделе «медные кабели»:

В таблицах заказа все цвета указаны по умолчанию. Для позиций с маркировкой "ZZ" в конце артикула вы можете выбрать любой из стандартных цветов, указанных под фотографиями. Возможна поставка цветов под заказ. Уточняйте сроки и условия поставки заказных кабелей у вашего менеджера.

В таблице характеристик не указаны параметры для кабелей с оболочкой PVC. Такая оболочка отличается чуть меньшей погонной массой и исполнением нг(A) относительно аналогов с оболочкой LSZH. Все остальные характеристики идентичны.

Производитель оставляет за собой право на изменение характеристик без ухудшения потребительских свойств. Наиболее актуальные параметры уточняйте на официальном сайте www.nikomax.ru.

Кабели NIKOLAN экранированные и неэкранированные категории 6A



NKL 9350C-OR

LSZH, 305 м

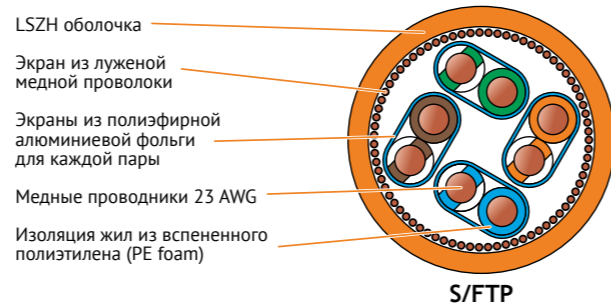

NKL 4355C-IB OR

LSZH, 500 м

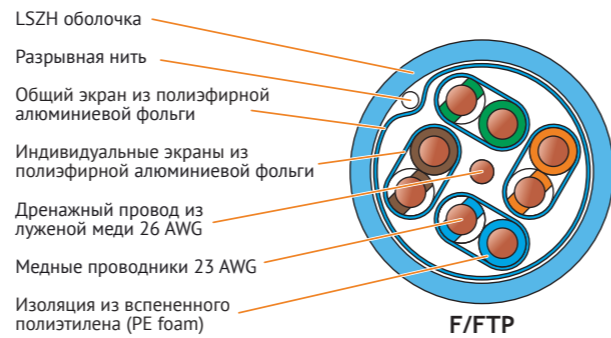

NKL 4255C-BK

UV-LSZH -40°C, 500 м

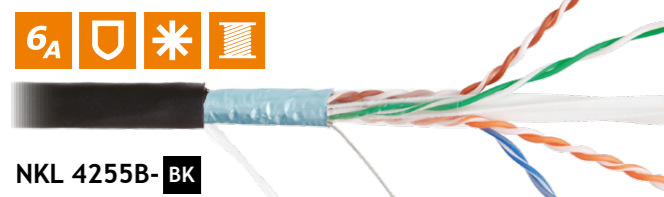
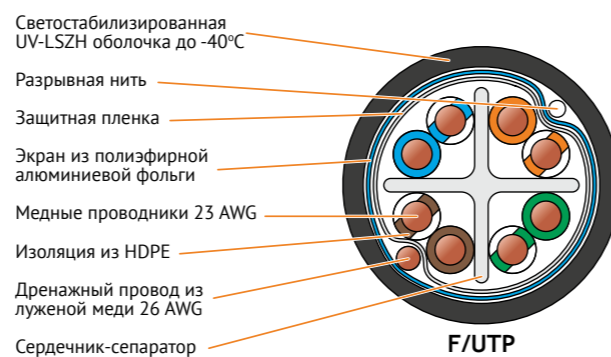

NKL 4255B-BK

PE -60°C, 500 м

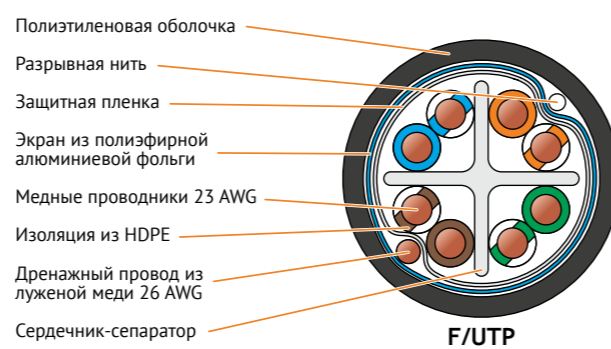

NKL 9150C-OR

LSZH, 305 м

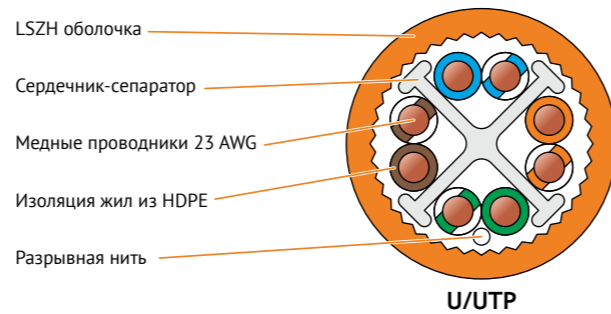

NKL 4155C-IB

LSZH, 500 м

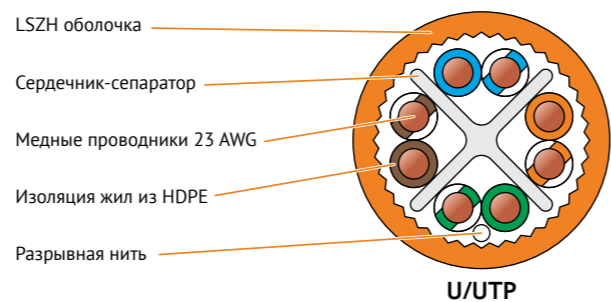

Кабели NIKOLAN экранированные и неэкранированные категории 6A

Технические характеристики

	NKL 9350C-OR	NKL 4355C-zz	NKL 4255C-BK	NKL 4255B-BK	NKL 9150C-OR	NKL 4155C-IB
Категория	6A					
Полоса пропускания	500 МГц					
Тип	S/FTP	F/FTP	F/UTP	F/UTP	U/UTP	U/UTP
Количество пар	4					
Материал проводников	Медь					
Тип проводников	Одножильный					
Диаметр проводников	23 AWG (0,585 ± 0,01 мм)	23 AWG (0,56 ± 0,01 мм)	23 AWG (0,565 ± 0,01 мм)	23 AWG (0,565 ± 0,01 мм)	23 AWG (0,565 ± 0,01 мм)	23 AWG (0,565 ± 0,01 мм)
Материал изоляции проводников	Вспененный полиэтилен (PE foam)		Полиэтилен высокой плотности (HDPE)		Полиэтилен высокой плотности (HDPE)	
Толщина изоляции проводников	0,43 ± 0,02 мм	0,38 ± 0,02 мм	0,27 ± 0,02 мм	0,27 ± 0,02 мм	0,28 ± 0,02 мм	0,23 ± 0,02 мм
Диаметр изоляции проводников	1,45 ± 0,05 мм	1,33 ± 0,05 мм	1,12 ± 0,05 мм	1,12 ± 0,05 мм	1,12 ± 0,05 мм	1,02 ± 0,05 мм
Материал внешней оболочки	LSZH-компанд		UV-LSZH-компанд	Полиэтилен (PE)	LSZH-компанд	LSZH-компанд
Исполнение / класс пож. опасности	нг(A)-HFLTx / П16,8,1,1,1			- / О1,8,2,5,4	нг(A)-HFLTx / П16,8,1,1,1	
Применение	Для внутренней прокладки		Универсальный	Внешний	Для внутренней прокладки	
Толщина оболочки	0,5 ± 0,05 мм	0,55 ± 0,05 мм	0,6 ± 0,05 мм	0,6 ± 0,05 мм	0,70 ± 0,05 мм	0,55 ± 0,05 мм
Внешний диаметр оболочки	7,4 ± 0,3 мм	7,3 ± 0,3 мм	7,4 ± 0,3 мм	7,4 ± 0,3 мм	7,4 ± 0,3 мм	7,3 ± 0,3 мм
Индивидуальный экран	Al/PES фольга, 100% покрытие		-	-	-	-
Общий экран	Оплетка из луженой медной проволоки, покрытие >40%	PES/Al фольга, 100% покрытие	PES/Al фольга, 100% покрытие	PES/Al фольга, 100% покрытие	-	-
Дренажный провод	-	Луженая медь, 26 AWG	Луженая медь, 26 AWG	Луженая медь, 26 AWG	-	-
Защитная пленка	-	-	Есть	Есть	-	-
Разрывная нить	-	-	Есть	Есть	Есть	Есть
Погонная масса	55,8 ± 0,5 кг/км	50,3 ± 0,5 кг/км	54 ± 0,5 кг/км	54 ± 0,5 кг/км	55,8 ± 0,5 кг/км	50,3 ± 0,5 кг/км
Радиус изгиба при прокладке	Не менее 8-ми диаметров кабеля					
Радиус изгиба при эксплуатации	Не менее 10-ти диаметров кабеля					
Растягивающее усилие	Не более 100 Н					
Волновое сопротивление	100 ± 15 Ом					
NVP	0,78 ± 0,1	0,74 ± 0,1	0,69 ± 0,1	0,69 ± 0,1	0,78 ± 0,1	0,74 ± 0,1
Погонное сопротивление (DC)	≤ 82 Ом/км	≤ 93,8 Ом/км	≤ 93,8 Ом/км	≤ 93,8 Ом/км	≤ 95 Ом/км	≤ 93,8 Ом/км
Соответствие стандартам	ГОСТ Р 54429, ISO/IEC 11801, EN 50173 и TIA/EIA-568					
Поддерживаемые приложения	10BASE-T, 100BASE-TX, 100BASE-T4, 1000BASE-T, 10GBASE-T, ATM-25, ATM-51, ATM-155, 100VG-AnyLan, TR-4, TR-16 Active, TR-16 Passive					
Диапазоны температур	Хранение от -20 до +60 °C Монтаж от 0 до +50 °C Эксплуатация от -20 до +60 °C		Хран. от -40 до +70 °C Монтаж от -10 до +70 °C Эксп. от -40 до +70 °C		Хран. от -60 до +60 °C Монтаж от -10 до +50 °C Экспл. от -60 до +60 °C	

Таблица заказа

Артикул	Пар	Кат.	Частота, МГц	Тип	Проводники			Внешняя оболочка				Длина, м	Упаковка
					AWG	Диам., мм	Изоляция, мм	Материал	Исполнение	Диам., мм	Цвет		
NKL 9350C-OR	4	6A	500	S/FTP	23	0,585	1,45	LSZH	нг(A)-HFLTx	7,4	Оранжевый	305	Барaban
NKL 4355C-zz	4	6A	500	F/FTP	23	0,560	1,33	LSZH	нг(A)-HFLTx	7,0	несколько	500	Барaban
NKL 4255C-BK	4	6A	500	F/UTP	23	0,565	1,33	UV-LSZH -40°C	нг(A)-HFLTx	7,4	Черный	500	Барaban
NKL 4255B-BK	4	6A	500	F/UTP	23	0,57	1,09	PE -60°C	-	7,4	Черный	305	Барaban
NKL 9150C-OR	4	6A	500	U/UTP	23	0,565	1,12	LSZH	нг(A)-HFLTx	7,4	Оранжевый	305	Барaban
NKL 4155C-IB	4	6A	500	U/UTP	23	0,565	1,02	LSZH	нг(A)-HFLTx	7,3	Голубой	305	Барaban

Гарантия:

NKL 9xxx: компонентная – 15 лет, системная – 25 лет в составе сертифицированной СКК NIKOMAX;

NKL 4xxx: компонентная – 5 лет, системная – 15 лет в составе сертифицированной СКК NIKOMAX.

Производитель оставляет за собой право на изменение характеристик без ухудшения потребительских свойств. Наиболее актуальные параметры уточняйте на официальном сайте www.nikomax.ru.

Кабели NIKOLAN экранированные категории 6



NKL 4540C-OR

LSZH, 305 м

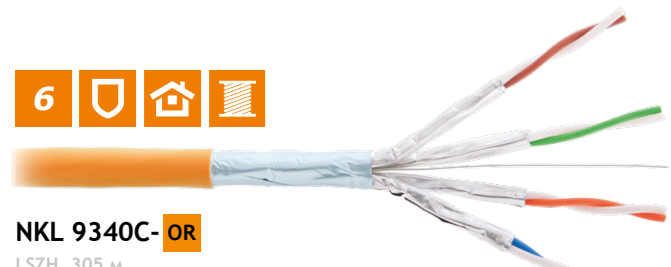
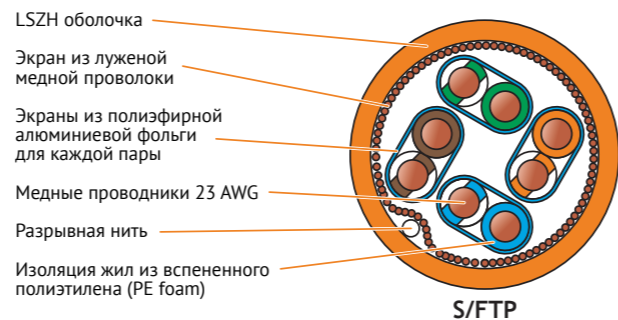

NKL 9340C-OR

LSZH, 305 м

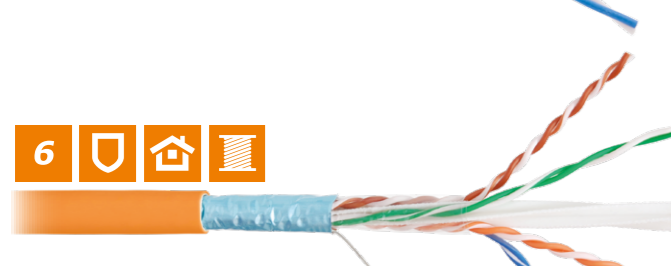
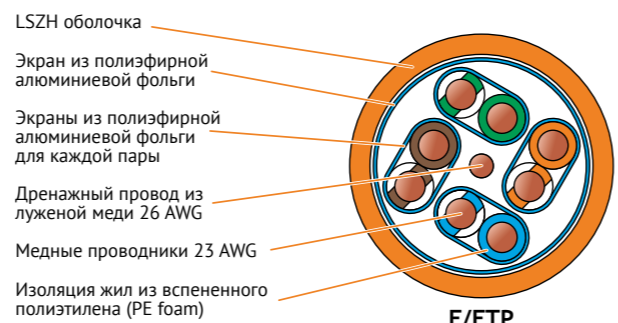

NKL 9240C-OR

LSZH, 305 м

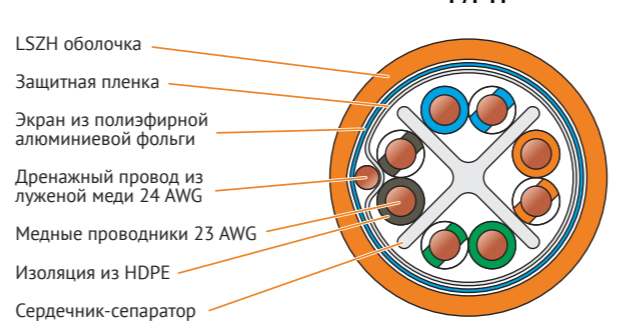

NKL 4240C-OR WT

LSZH, 305 м

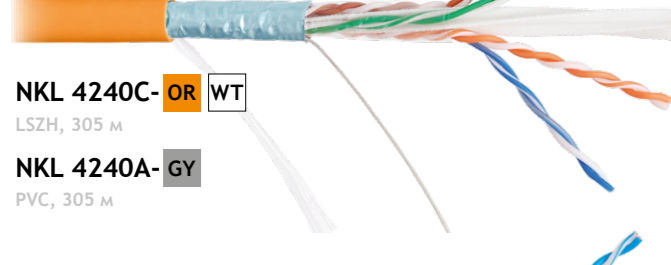
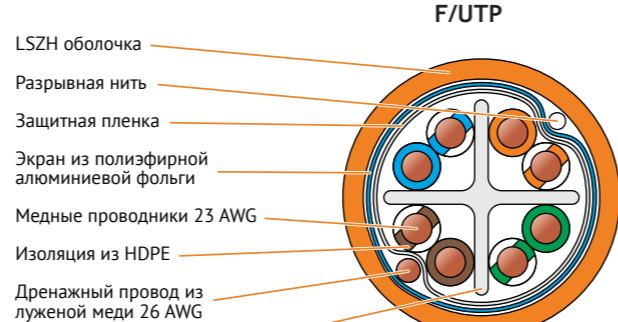

NKL 4240A-GY

PVC, 305 м

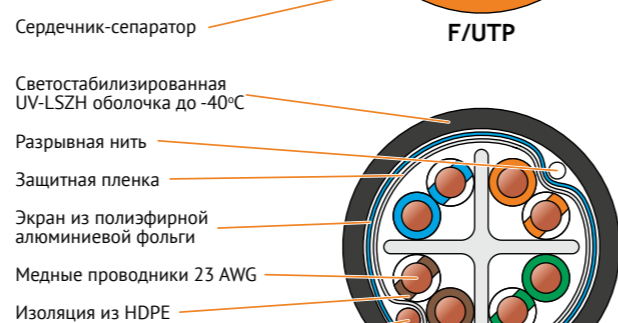

NKL 4240C-BK

UV-LSZH -40°C, 305 м

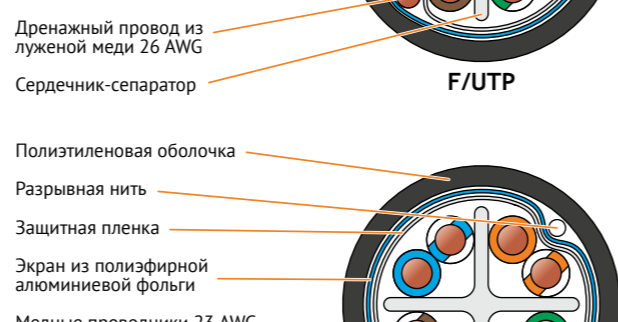

NKL 4740B-BK

PE -60°C, 305 м

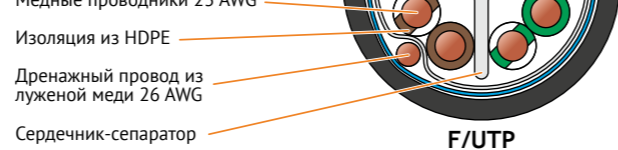

Кабели NIKOLAN экранированные категории 6

Технические характеристики

	NKL 4540C-OR	NKL 9340C-OR	NKL 9240C-OR	NKL 4240C-zz	NKL 4240C-BK	NKL 4740B-BK
Категория	6					
Полоса пропускания	250 МГц					
Тип	S/FTP	F/FTP	F/UTP	F/UTP	F/UTP	F/UTP
Количество пар	4					
Материал проводников	Медь					
Тип проводников	Одножильный					
Диаметр проводников	23 AWG (0,55 ± 0,01 мм)	23 AWG (0,57 ± 0,01 мм)	23 AWG (0,57 ± 0,01 мм)	23 AWG (0,55 ± 0,01 мм)	23 AWG (0,55 ± 0,01 мм)	23 AWG (0,55 ± 0,01 мм)
Материал изоляции проводников	Полиэтилен высокой плотности (HDPE)	Вспененный полиэтилен (PE foam)	Полиэтилен высокой плотности (HDPE)	Полиэтилен высокой плотности (HDPE)	Полиэтилен высокой плотности (HDPE)	Полиэтилен высокой плотности (HDPE)
Толщина изоляции проводников	0,36 ± 0,02 мм	0,40 ± 0,02 мм	0,26 ± 0,02 мм	0,285 ± 0,02 мм	0,25 ± 0,02 мм	0,285 ± 0,02 мм
Диаметр изоляции проводников	1,34 ± 0,05 мм	1,38 ± 0,05 мм	1,1 ± 0,05 мм	1,12 ± 0,05 мм	1,08 ± 0,05 мм	1,12 ± 0,05 мм
Материал внешней оболочки	LSZH-компаунд				UV-LSZH-компаунд	Полиэтилен (PE)
Исполнение / класс пож. опасности	нг(A)-HFLTx / П16,8,1,1,1					- / О1,8,2,5,4
Применение	Для внутренней прокладки				Универсальный	Внешний
Толщина оболочки	0,5 ± 0,05 мм	0,7 ± 0,05 мм	0,8 ± 0,05 мм	0,50 ± 0,05 мм	0,60 ± 0,05 мм	0,5 ± 0,05 мм
Внешний диаметр оболочки	7,3 ± 0,3 мм	7,0 ± 0,3 мм	7,4 ± 0,3 мм	7,4 ± 0,3 мм	7,4 ± 0,3 мм	7,5 ± 0,3 мм
Индивидуальный экран	Al/PES фольга, 100% покрытие	-	-	-	-	-
Общий экран	Оплетка из луженой медной проволоки, покрытие >40%	PES/Al фольга, 100% покрытие				
Дренажный провод	-	Луженая медь, 26 AWG	Луженая медь, 24 AWG	Луженая медь, 26 AWG	Луженая медь, 26 AWG	Луженая медь, 26 AWG
Защитная пленка	-	-	Полиэстер	Полиэстер	Полиэстер	Полиэстер
Разрывная нить	Есть	-	-	Есть	Есть	Есть
Погонная масса	49,5 ± 0,5 кг/км	47,6 ± 0,5 кг/км	59,9 ± 0,5 кг/км	52,0 ± 0,5 кг/км	51,4 ± 0,5 кг/км	48,1 ± 0,5 кг/км
Радиус изгиба при прокладке	Не менее 8-ми диаметров кабеля					
Радиус изгиба при эксплуатации	Не менее 10-ти диаметров кабеля					
Растягивающее усилие	Не более 100 Н					
Волновое сопротивление	100 ± 15 Ом					
NVP	0,62 ± 0,1	0,78 ± 0,1	0,69 ± 0,1	0,67 ± 0,1	0,69 ± 0,1	0,67 ± 0,1
Погонное сопротивление (DC)	≤ 95 Ом/км	≤ 82 Ом/км	≤ 82 Ом/км	≤ 95 Ом/км	≤ 95 Ом/км	≤ 95 Ом/км
Соответствие стандартам	ГОСТ Р 54429, ISO/IEC 11801, EN 50173 и TIA/EIA-568					
Поддерживаемые приложения	10BASE-T, 100BASE-TX, 100BASE-T4, 1000BASE-T, 10GBASE-T, ATM-25, ATM-51, ATM-155, 100VG-AnyLan, TR-4, TR-16 Active, TR-16 Passive					
Диапазоны температур	Хранение от -20 до +60 °C Монтаж от 0 до +50 °C Эксплуатация от -20 до +60 °C				Хран. от -40 до +70 °C Монтаж от -10 до +70 °C Экспл. от -40 до +70 °C	Хран. от -60 до +60 °C Монтаж от -10 до +50 °C Экспл. от -60 до +60 °C

Таблица заказа

Артикул	Кол-во пар	Кат.	Частота, МГц	Тип	Проводники			Внешняя оболочка			Длина, м	Упаковка	
					AWG	Диам., мм	Изоляция, мм	Материал	Исполнение	Диам., мм			Цвет
NKL 4540C-OR	4	6	250	F/FTP	23	0,55	1,34	LSZH	нг(A)-HFLTx	7,3	Оранжевый	305	Барабан
NKL 9340C-OR	4	6	250	F/FTP	23	0,57	1,38	LSZH	нг(A)-HFLTx	7,0	Оранжевый	305	Барабан
NKL 9240C-OR	4	6	250	F/UTP	23	0,57	1,11	LSZH	нг(A)-HFLTx	7,4	Оранжевый	305	Барабан
NKL 4240C-zz	4	6	250	F/UTP	23	0,55	1,12	LSZH	нг(A)-HFLTx	7,4	Оранжевый	305	Барабан
NKL 4240C-BK	4	6	250	F/UTP	23	0,55	1,08	UV-LSZH -40°C	нг(A)-HFLTx	7,4	Черный	305	Барабан
NKL 4240A-GY	4	6	250	F/UTP	23	0,55	1,12	PVC	нг(A)	7,4	Серый	305	Барабан
NKL 4740B-BK	4	6	250	F/UTP	23	0,55	1,09	PE -60°C	-	7,5	Черный	305	Барабан

Гарантия:

NKL 9xxx: компонентная – 15 лет, системная – 25 лет в составе сертифицированной СКК NIKOMAX;

NKL 4xxx: компонентная – 5 лет, системная – 15 лет в составе сертифицированной СКК NIKOMAX.

Производитель оставляет за собой право на изменение характеристик без ухудшения потребительских свойств.

Наиболее актуальные параметры уточняйте на официальном сайте www.nikomax.ru.

Кабели NIKOLAN неэкранированные категории 6



NKL 9140C-OR WT BL GN RD

LSZH, 305 м

NKL 9140A-IY

PVC, 305 м

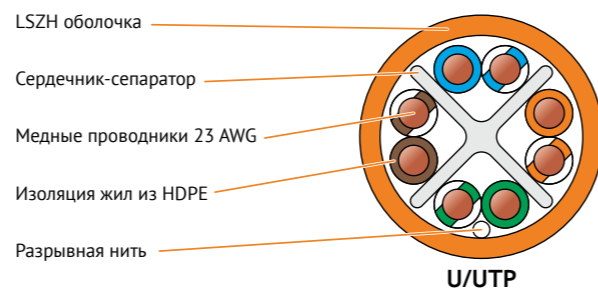
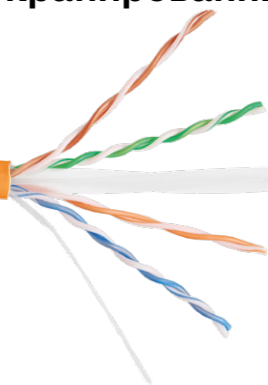

NKL 4140C-OR WT BL GN RD

LSZH, 305 м

NKL 4140A-GY

PVC, 305 м

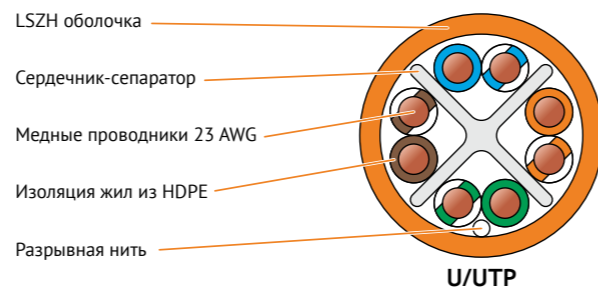
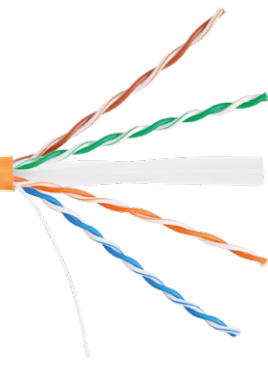

NKL 4140C-ВК

UV-LSZH -40°C, 305 м

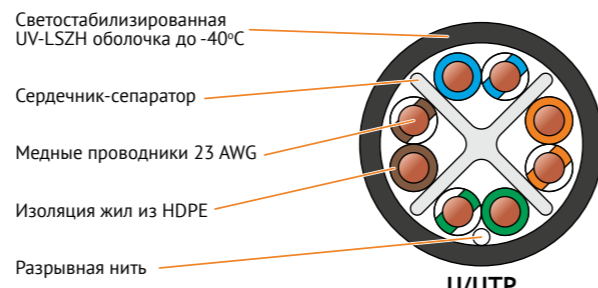
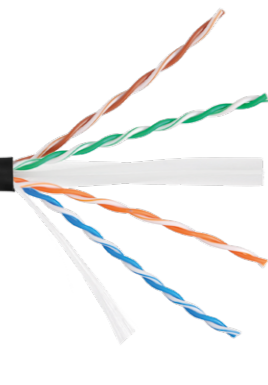

NKL 4640B-ВК

PE -60°C, 305 м

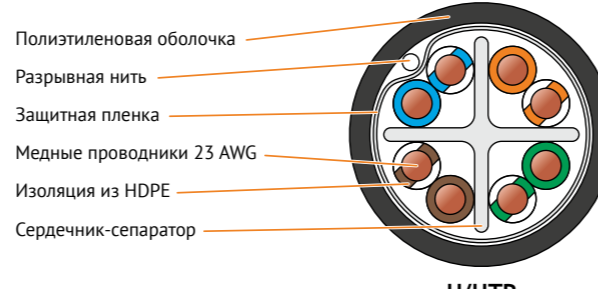

Кабели NIKOLAN неэкранированные категории 6

Технические характеристики

	NKL 9140C- zz	NKL 4140C- zz	NKL 4140C- ВК	NKL 4640B- ВК
Категория	6			
Полоса пропускания	250 МГц			
Тип	U/UTP			
Количество пар	4			
Материал проводников	Медь			
Тип проводников	Одножильный			
Диаметр проводников	23 AWG (0,57 ± 0,01 мм)	23 AWG (0,55 ± 0,01 мм)	23 AWG (0,55 ± 0,01 мм)	23 AWG (0,55 ± 0,01 мм)
Материал изоляции проводников	Полиэтилен высокой плотности (HDPE)			
Толщина изоляции проводников	0,22 ± 0,02 мм	0,22 ± 0,02 мм	0,22 ± 0,02 мм	0,25 ± 0,02 мм
Диаметр изоляции проводников	1,01 ± 0,05 мм	1,01 ± 0,05 мм	1,01 ± 0,05 мм	1,09 ± 0,05 мм
Материал внешней оболочки	LSZH-компаунд	LSZH-компаунд	UV-LSZH-компаунд	Полиэтилен (PE)
Исполнение / класс пож. опасности	нг(A)-HFLTx / П16,8,1,1,1			- / О1,8,2,5,4
Применение	Для внутренней прокладки	Для внутренней прокладки	Универсальный	Внешний
Толщина оболочки	0,50 ± 0,05 мм	0,55 ± 0,05 мм	0,55 ± 0,05 мм	0,60 ± 0,05 мм
Внешний диаметр оболочки	6,0 ± 0,3 мм	6,3 ± 0,3 мм	6,3 ± 0,3 мм	7,4 ± 0,3 мм
Защитная пленка	-			
Разрывная нить	Есть			
Погонная масса	41,0 ± 0,5 кг/км	42,6 ± 0,5 кг/км	42,6 ± 0,5 кг/км	37,8 ± 0,5 кг/км
Радиус изгиба при прокладке	Не менее 8-ми диаметров кабеля			
Радиус изгиба при эксплуатации	Не менее 10-ти диаметров кабеля			
Растягивающее усилие	Не более 100 Н			
Волновое сопротивление	100 ± 15 Ом			
NVP	0,69 ± 0,1			
Погонное сопротивление (DC)	≤ 89 Ом/км	≤ 95 Ом/км	≤ 95 Ом/км	≤ 0,69 ± 0,1
Соответствие стандартам	ГОСТ Р 54429, ISO/IEC 11801, EN 50173 и TIA/EIA-568			
Поддерживаемые приложения	10BASE-T, 100BASE-TX, 100BASE-T4, 1000BASE-T, 10GBASE-T, ATM-25, ATM-51, ATM-155, 100VG-AnyLan, TR-4, TR-16 Active, TR-16 Passive			
Диапазоны температур	Хранение от -20 до +60 °C Монтаж от 0 до +50 °C Эксплуатация от -20 до +60 °C		Хранение от -40 до +70 °C Монтаж от -10 до +70 °C Эксплуатация от -40 до +70 °C	

Таблица заказа

Артикул	Пар	Кат.	Частота, МГц	Тип	Проводники			Внешняя оболочка				Длина, м	Упаковка
					AWG	Диам., мм	Изоляция, мм	Материал	Исполнение	Диам., мм	Цвет		
NKL 9140C- zz	4	6	250	U/UTP	23	0,57	1,02	LSZH	нг(A)-HFLTx	6,0	Оранж.	305	Барабан в кор.
NKL 9140A- IY	4	6	250	U/UTP	23	0,57	1,02	PVC	нг(A)	6,0	Слон. кость	305	Барабан в кор.
NKL 4140C- zz	4	6	250	U/UTP	23	0,55	1,01	LSZH	нг(A)-HFLTx	6,3	Оранж.	305	Коробка
NKL 4140C- ВК	4	6	250	U/UTP	23	0,55	1,01	UV-LSZH -40°C	нг(A)-HFLTx	6,3	Черный	305	Коробка
NKL 4140A- GY	4	6	250	U/UTP	23	0,55	1,01	PVC	нг(A)	6,3	Серый	305	Коробка
NKL 4640B- ВК	4	6	250	U/UTP	23	0,57	1,01	PE -60°C	-	6,3	Черный	305	Барабан

Гарантия:

NKL 9xxx: компонентная – 15 лет, системная – 25 лет в составе сертифицированной СКК NIKOMAX;

NKL 4xxx: компонентная – 5 лет, системная – 15 лет в составе сертифицированной СКК NIKOMAX.

Производитель оставляет за собой право на изменение характеристик без ухудшения потребительских свойств. Наиболее актуальные параметры уточняйте на официальном сайте www.nikomax.ru.

Кабели NIKOLAN экранированные категории 5e

5e

NKL 9300C-OR
LSZH, 305 м

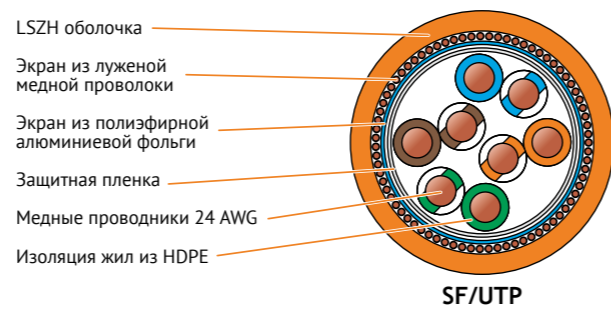

5e

NKL 9200C-OR VL
LSZH, 305 м

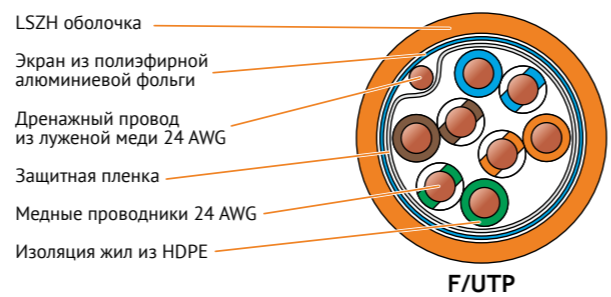

5e

NKL 4200C-OR VL
LSZH, 305 м

NKL 4200A-GY
PVC, 305 м

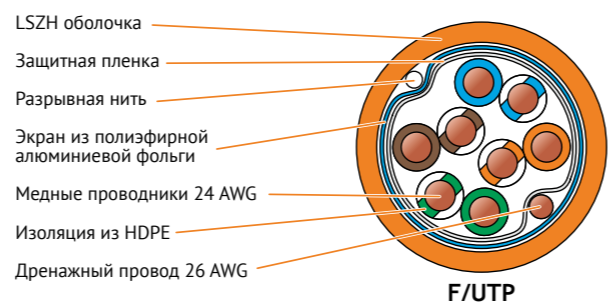

5e

NKL 4200C-BK
UV-LSZH -40°C, 305 м

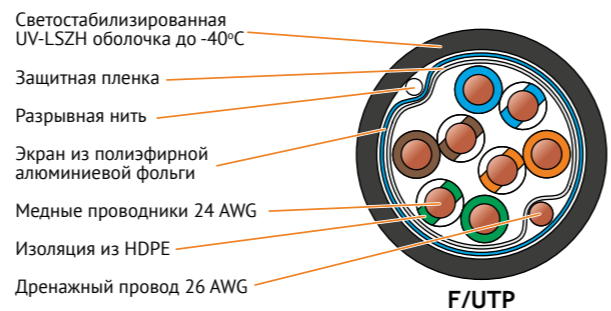

5e

NKL 4700B-BK
PE -60°C, 305 м

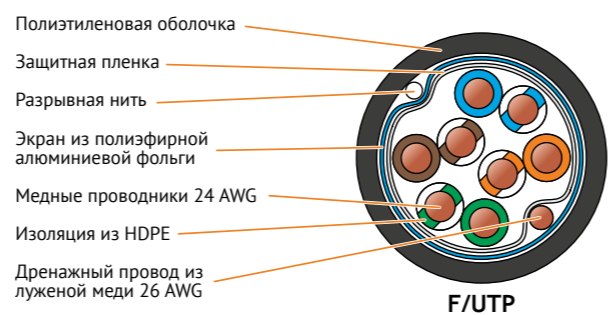

5e

NKL 4905B-BK
PE -60°C, 500 м

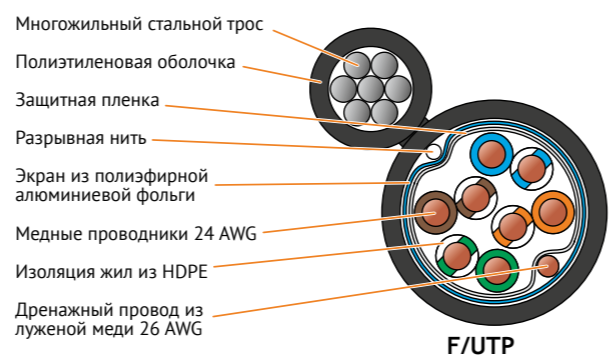

Кабели NIKOLAN экранированные категории 5e

Технические характеристики

	NKL 9300C-OR	NKL 9200C-zz	NKL 4200C-zz	NKL 4200C-BK	NKL 4700B-BK	NKL 4905B-BK
Категория	5e					
Полоса пропускания	100 МГц					
Тип	SF/UTP	F/UTP	F/UTP	F/UTP	F/UTP	F/UTP
Количество пар	4					
Материал проводников	Медь					
Тип проводников	Одножильный					
Диаметр проводников	24 AWG (0,511 ± 0,01 мм)	24 AWG (0,511 ± 0,01 мм)	24 AWG (0,50 ± 0,01 мм)	24 AWG (0,50 ± 0,01 мм)	24 AWG (0,50 ± 0,01 мм)	24 AWG (0,50 ± 0,01 мм)
Материал изоляции проводников	Полиэтилен высокой плотности (HDPE)					
Толщина изоляции проводников	0,25 ± 0,02 мм		0,24 ± 0,02 мм		0,25 ± 0,02 мм	
Диаметр изоляции проводников	1,02 ± 0,05 мм		1,0 ± 0,05 мм		1,0 ± 0,05 мм	
Материал внешней оболочки	LSZH-компануд	LSZH-компануд	LSZH-компануд	UV-LSZH-компануд	Полиэтилен (PE)	Полиэтилен (PE)
Применение	Внутренний	Внутренний	Внутренний	Универсальный	Внешний	Внешний
Исполнение / класс пож. опасности	нг(A)-HFLTx / П16,8,1,1				- / О1,8,2,5,4	- / О1,8,2,5,4
Толщина оболочки	0,50 ± 0,05 мм	0,55 ± 0,05 мм	0,55 ± 0,05 мм	0,55 ± 0,05 мм	0,55 ± 0,05 мм	0,55 ± 0,05 мм
Внешний диаметр оболочки	6,4 ± 0,3 мм	6,2 ± 0,3 мм	6,2 ± 0,3 мм	6,2 ± 0,3 мм	6,2 ± 0,3 мм	6,4/2,9 ± 0,3 мм
Индивидуальный экран	-					
Общий экран	Оплетка из луженой медной проволоки, покрытие >40%, поверх Al/PES фольги, 100%	PES/Al фольга, 100% покрытие	PES/Al фольга, 100% покрытие	PES/Al фольга, 100% покрытие	PES/Al фольга, 100% покрытие	PES/Al фольга, 100% покрытие
Дренажный провод	-	Луженая медь, 24 AWG	Луженая медь, 26 AWG	Луженая медь, 26 AWG	Луженая медь, 26 AWG	Луженая медь, 26 AWG
Защитная пленка	Полиэстер					
Разрывная нить	-	-	Есть	Есть	Есть	Есть
Материал троса	-	-	-	-	-	Оцинкованная сталь
Диаметр троса	-	-	-	-	-	1,25 (7 x 0,41) ± 0,01 мм
Прочность троса на разрыв	-	-	-	-	-	Не более 1800 Н
Погонная масса	46,0 ± 0,5 кг/км	40,0 ± 0,5 кг/км	31,0 ± 0,5 кг/км	31,0 ± 0,5 кг/км	35,1 ± 0,5 кг/км	50,7 ± 0,5 кг/км
Радиус изгиба при прокладке	Не менее 8-ми диаметров кабеля					
Радиус изгиба при эксплуатации	Не менее 10-ти диаметров кабеля					
Растягивающее усилие	Не более 100 Н					
Волновое сопротивление	100 ± 15 Ом					
NVP	0,69 ± 0,1					
Погонное сопротивление (DC)	≤ 93,8 Ом/км		≤ 94 Ом/км		≤ 95 Ом/км	
Соответствие стандартам	ГОСТ Р 54429, ISO/IEC 11801, EN 50173 и TIA/EIA-568					
Поддерживаемые приложения	10BASE-T, 100BASE-TX, 100BASE-T4, 1000BASE-T, ATM-25, ATM-51, ATM-155, 100VG-AnyLan, TR-4, TR-16 Active, TR-16 Passive					
Диапазоны температур	Хранение от -20 до +60 °C Монтаж от 0 до +50 °C Эксплуатация от -20 до +60 °C			Хран. от -40 до +70 °C Монтаж от -10 до +70 °C Эжсп. от -40 до +70 °C		Хранение от -40 до +70 °C Монтаж от -10 до +70 °C Эксплуатация от -40 до +70 °C

Таблица заказа

Артикул	Пар	Кат.	Частота, МГц	Тип	Проводники			Внешняя оболочка				Длина, м	Упаковка
					AWG	Диам., мм	Изоляция, мм	Материал	Исполнение	Диам., мм	Цвет		
NKL 9300C-OR	4	5e	100	SF/UTP	24	0,511	1,02	LSZH	нг(A)-HFLTx	6,4	Оранж.	305	Барабан в кор.
NKL 9200C-zz	4	5e	100	F/UTP	24	0,511	1,02	LSZH	нг(A)-HFLTx	6,2	Оранж.	305	Барабан в кор.
NKL 4200C-zz	4	5e	100	F/UTP	24	0,500	1,00	LSZH	нг(A)-HFLTx	6,2	Оранж.	305	Коробка
NKL 4200C-BK	4	5e	100	F/UTP	24	0,500	1,00	UV-LSZH -40°C	нг(A)-HFLTx	6,2	Черный	305	Коробка
NKL 4200A-GY	4	5e	100	F/UTP	24	0,500	1,00	PVC	нг(A)	6,2	Серый	305	Коробка
NKL 4700B-BK	4	5e	100	F/UTP	24	0,50	1,00	PE -60°C	-	6,2	Черный	305	Коробка
NKL 4905B-BK	4	5e	100	F/UTP	24	0,50	1,00	PE -60°C	-	6,4 / 2,9	Черный	500	Барабан

Гарантия:

NKL 9xxx: компонентная – 15 лет, системная – 25 лет в составе сертифицированной СКС NIKOMAX;
NKL 4xxx: компонентная – 5 лет, системная – 15 лет в составе сертифицированной СКС NIKOMAX.

Кабели NIKOLAN неэкранированные категории 5e

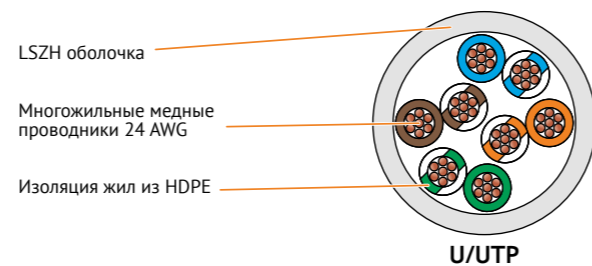
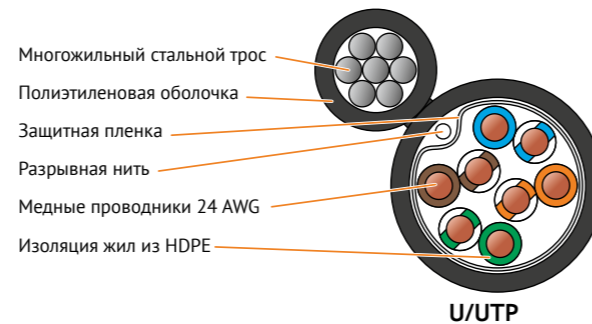
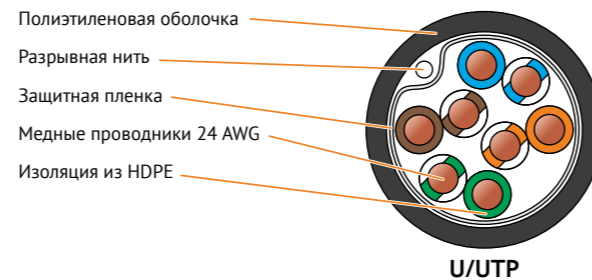
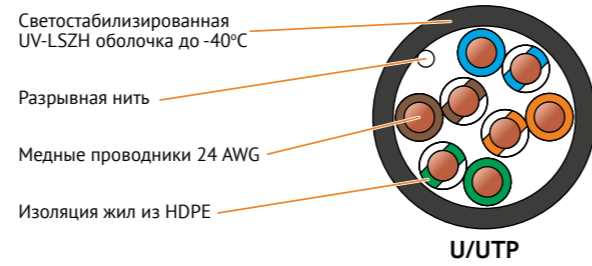
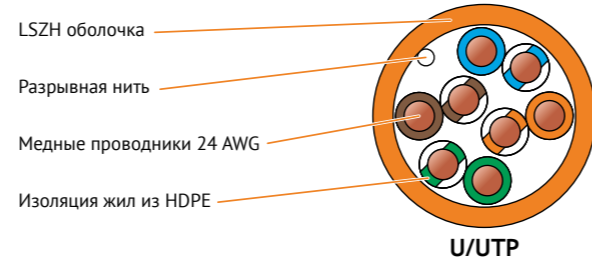
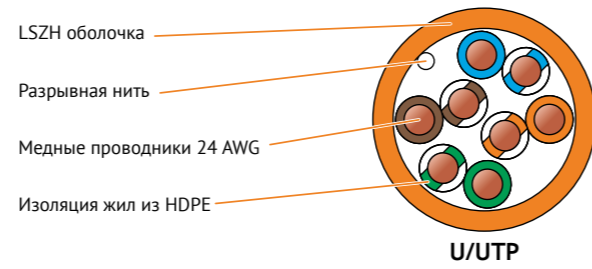
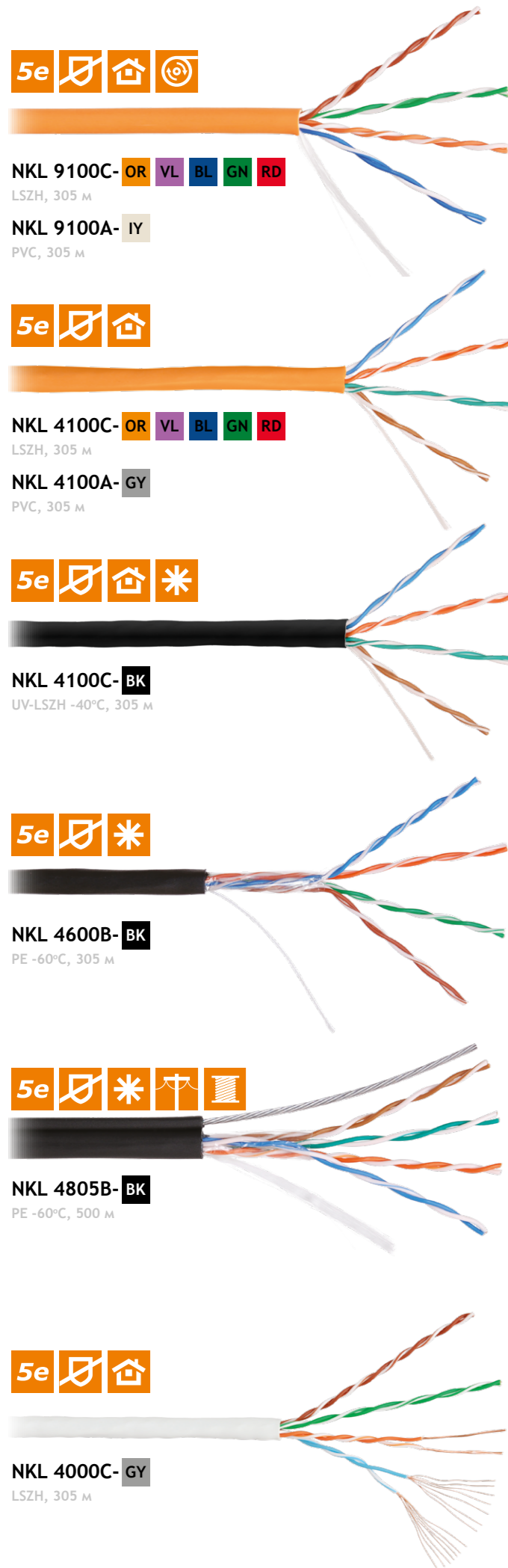

Кабели NIKOLAN неэкранированные категории 5e

Технические характеристики

	NKL 9100C-zz	NKL 4100C-zz	NKL 4100C-BK	NKL 4600B-BK	NKL 4805B-BK	NKL 4000C-GY
Категория	5e					
Полоса пропускания	100 МГц					
Тип	U/UTP					
Количество пар	4					
Материал проводников	Медь					
Тип проводников	Одножильный					
Диаметр проводников	24 AWG (0,511 ± 0,01 мм)	24 AWG (0,50 ± 0,01 мм)	24 AWG (0,50 ± 0,01 мм)	24 AWG (0,50 ± 0,01 мм)	24 AWG (0,50 ± 0,01 мм)	24 AWG (7 x 0,192 ± 0,01 мм)
Материал изоляции проводников	Полиэтилен высокой плотности (HDPE)					
Толщина изоляции проводников	0,20 ± 0,02 мм	0,20 ± 0,02 мм	0,20 ± 0,02 мм	0,20 ± 0,02 мм	0,20 ± 0,02 мм	0,22 ± 0,02 мм
Диаметр изоляции проводников	0,91 ± 0,05 мм	0,90 ± 0,05 мм	0,90 ± 0,05 мм	0,90 ± 0,05 мм	0,90 ± 0,05 мм	0,95 ± 0,05 мм
Материал внешней оболочки	LSZH-компаунд	LSZH-компаунд	UV-LSZH-компаунд	LSZH-компаунд		LSZH-компаунд
Исполнение / класс пож. опасности	нг(A)-HFLTx / П16,8,1,1,1			- / О1,8,2,5,4		нг(A)-HFLTx / П16,8,1,1,1
Применение	Внутренний	Внутренний	Универсальный	Внешний	Внешний	Внутренний
Толщина оболочки	0,50 ± 0,05 мм	0,50 ± 0,05 мм		0,5 ± 0,05 мм	0,55 ± 0,05 мм	0,55 ± 0,05 мм
Внешний диаметр оболочки	5,2 ± 0,3 мм	5,1 ± 0,3 мм		5,3 ± 0,3 мм	5,4/2,9 ± 0,3 мм	5,4 ± 0,3 мм
Защитная пленка	-					
Разрывная нить	Есть					
Материал троса	-	-	-	-	Оцинкованная сталь	-
Диаметр троса	-	-	-	-	1,25 (7 x 0,41) ± 0,01 мм	-
Прочность троса на разрыв	-	-	-	-	Не более 1800 Н	-
Погонная масса	31,0 ± 0,5 кг/км	30,6 ± 0,5 кг/км		26,7 ± 0,5 кг/км	44,1 ± 0,5 кг/км	37,0 ± 0,5 кг/км
Радиус изгиба при прокладке	Не менее 8-ми диаметров кабеля					Не менее 4-х диаметров кабеля
Радиус изгиба при эксплуатации	Не менее 10-ти диаметров кабеля					Не менее 5-ти диаметров кабеля
Растягивающее усилие	Не более 100 Н					
Волновое сопротивление	100 ± 15 Ом					
NVP	0,69 ± 0,1					
Погонное сопротивление (DC)	≤ 94 Ом/км					
Соответствие стандартам	ГОСТ Р 54429, ISO/IEC 11801, EN 50173 и TIA/EIA-568					
Поддерживаемые приложения	10BASE-T, 100BASE-TX, 100BASE-T4, 1000BASE-T, ATM-25, ATM-51, ATM-155, 100VG-AnyLan, TR-4, TR-16 Active, TR-16 Passive					
Диапазоны температур	Хранение от -20 до +60 °C Монтаж от 0 до +50 °C Эксплуатация от -20 до +60 °C			Хранение от -40 до +70 °C Монтаж от -10 до +70 °C Эксплуатация от -40 до +70 °C		Хран. от -40 до +70 °C Монтаж от -10 до +70 °C Эксп. от -40 до +70 °C

Таблица заказа

Артикул	Пар	Кат.	Частота, МГц	Тип	Проводники			Внешняя оболочка				Длина, м	Упаковка
					AWG	Диам., мм	Изоляция, мм	Материал	Исполнение	Диам., мм	Цвет		
NKL 9100C-zz	4	5e	100	U/UTP	24	0,511	0,90	LSZH	нг(A)-HFLTx	5,2	Оранж.	305	Барабан в кор.
NKL 9100A-IY	4	5e	100	U/UTP	24	0,511	0,90	PVC	нг(A)	5,2	Слон. кость	305	Барабан в кор.
NKL 4100C-BK	4	5e	100	U/UTP	24	0,500	0,90	UV-LSZH -40°C	нг(A)-HFLTx	5,1	Черный	305	Коробка
NKL 4100C-zz	4	5e	100	U/UTP	24	0,500	0,90	LSZH	нг(A)-HFLTx	5,1	Оранж.	305	Коробка
NKL 4100A-GY	4	5e	100	U/UTP	24	0,500	0,90	PVC	нг(A)	5,1	Серый	305	Коробка
NKL 4600B-BK	4	5e	100	U/UTP	24	0,500	0,89	PE -60°C	-	5,3	Черный	305	Коробка
NKL 4805B-BK	4	5e	100	U/UTP	24	0,500	0,89	PE -60°C	-	5,4 / 2,9	Черный	500	Барабан
NKL 4000C-GY	4	5e	100	U/UTP	24	7x0,192	0,95	LSZH	нг(A)-HFLTx	5,4	Серый	305	Коробка

Гарантия:

NKL 9xxx: компонентная – 15 лет, системная – 25 лет в составе сертифицированной СКС NIKOMAX;
NKL 4xxx: компонентная – 5 лет, системная – 15 лет в составе сертифицированной СКС NIKOMAX.

Производитель оставляет за собой право на изменение характеристик без ухудшения потребительских свойств.
 Наиболее актуальные параметры уточняйте на официальном сайте www.nikomax.ru.

Кабели NIKOLAN неэкранированные категории 5

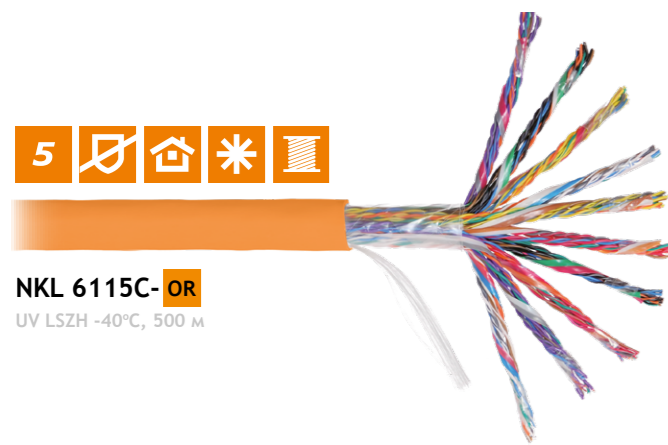

NKL 6115C-OR
UV LSZH -40°C, 500 м

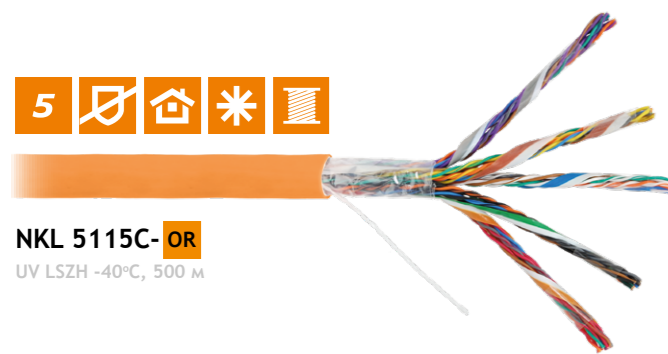
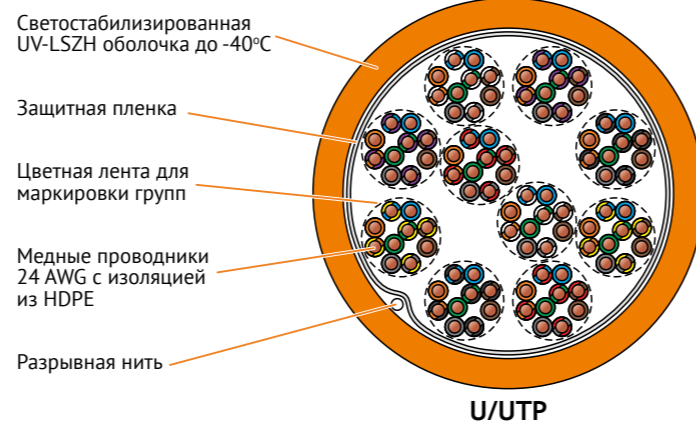

NKL 5115C-OR
UV LSZH -40°C, 500 м

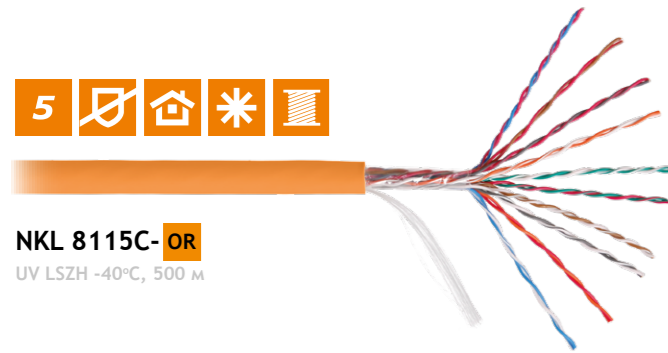
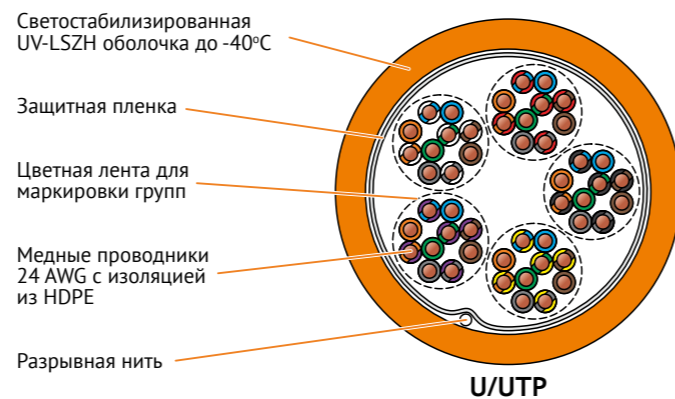

NKL 8115C-OR
UV LSZH -40°C, 500 м

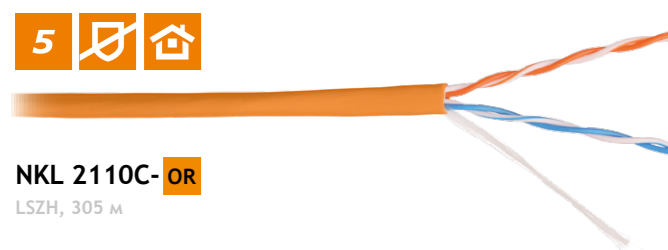
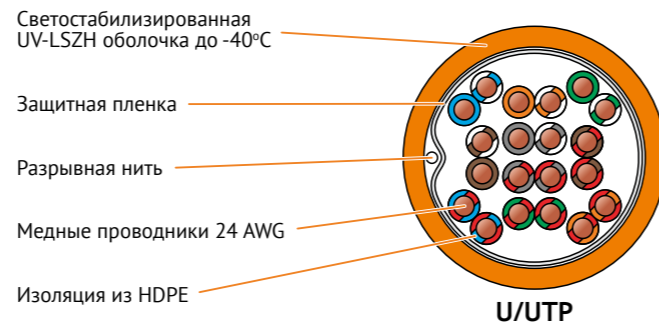

NKL 2110C-OR
LSZH, 305 м

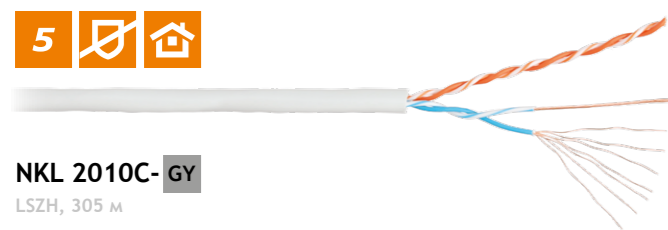
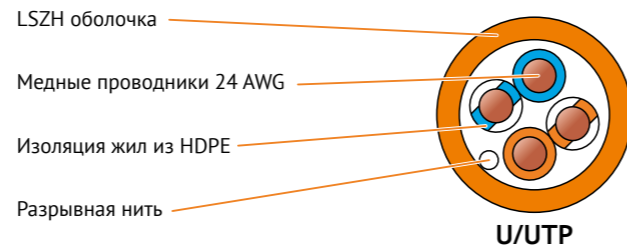

NKL 2010C-GY
LSZH, 305 м

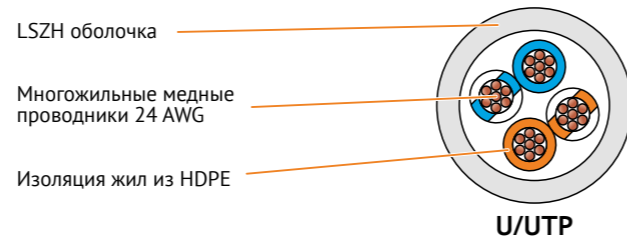

Кабели NIKOLAN неэкранированные категории 5

Технические характеристики

	NKL 6115C-OR	NKL 5115C-OR	NKL 8115C-OR	NKL 2110C-BK	NKL 2010C-GY
Категория	5				
Полоса пропускания	100 МГц				
Тип	U/UTP				
Количество пар	50	25	10	2	2
Материал проводников	Медь				
Тип проводников	Одножильный			Одножильный	Многожильный
Диаметр проводников	24 AWG (0,50 ± 0,01 мм)			0,49 ± 0,01 мм	24 AWG (7 × 0,192 ± 0,01 мм)
Материал изоляции проводников	Полиэтилен высокой плотности (HDPE)				
Толщина изоляции проводников	0,2 ± 0,02 мм	0,24 ± 0,02 мм	0,2 ± 0,02 мм	0,20 ± 0,02 мм	0,22 ± 0,02 мм
Диаметр изоляции проводников	0,9 ± 0,05 мм	1,0 ± 0,05 мм	0,9 ± 0,05 мм	0,90 ± 0,05 мм	0,95 ± 0,05 мм
Материал внешней оболочки	LSZH-компаунд			LSZH-компаунд	
Исполнение / класс пож. опасности	нг(A)-HFLTx / П16,8,1,1,1				
Применение	Универсальный			Внутренний	
Толщина оболочки	1 ± 0,05 мм	1 ± 0,05 мм	0,85 ± 0,05 мм	0,5 ± 0,05 мм	0,55 ± 0,05 мм
Внешний диаметр оболочки	17,3 ± 0,3 мм	13,8 ± 0,3 мм	8,6 ± 0,3 мм	4,0 ± 0,3 мм	4,3 ± 0,3 мм
Защитная пленка	Полиэстер			-	-
Разрывная нить	Есть				
Погонная масса	229 ± 1,0 кг/км	180 ± 1,0 кг/км	85 ± 1,0 кг/км	18,2 ± 0,5 кг/км	22,2 ± 0,5 кг/км
Радиус изгиба при прокладке	Не менее 10-ти диаметров кабеля			Не менее 4-х диаметров кабеля	Не менее 4-х диаметров кабеля
Радиус изгиба при эксплуатации	Не менее 15-ти диаметров кабеля			Не менее 8-ми диаметров кабеля	Не менее 5-ми диаметров кабеля
Растягивающее усилие	Не более 100 Н			Не более 50 Н	
Волновое сопротивление	100 ± 15 Ом				
NVP	0,69 ± 0,1				
Погонное сопротивление (DC)	≤ 95 Ом/км			≤ 95 Ом/км	≤ 93,8 Ом/км
Соответствие стандартам	ГОСТ Р 54429, ISO/IEC 11801, EN 50173 и TIA/EIA-568				
Поддерживаемые приложения	10BASE-T, 100BASE-TX, 100BASE-T4, ATM-25, ATM-51, ATM-155, 100VG-AnyLan, TR-4, TR-16 Active, TR-16 Passive			10BASE-T, 100BASE-TX	
Диапазоны температур, °C	Хранение от -40...+70 °C Монтаж от 0...+70 °C Эксплуатация от -40...+70 °C			Хранение от -20...+60 °C Монтаж от 0...+50 °C Эксплуатация от -20...+60 °C	

Таблица заказа

Артикул	Пар	Кат.	Частота, МГц	Тип	Проводники			Внешняя оболочка			Длина, м	Упаковка	
					AWG	Диам., мм	Изоляция, мм	Материал	Исполнение	Диам., мм			Цвет
NKL 6115C-OR	50	5	100	U/UTP	24	0,500	0,9	UV-LSZH	нг(A)-HFLTx	17,3	Оранжевый	500	Барабан
NKL 5115C-OR	25	5	100	U/UTP	24	0,500	1,0	UV-LSZH	нг(A)-HFLTx	13,8	Оранжевый	500	Барабан
NKL 8115C-OR	10	5	100	U/UTP	24	0,500	0,9	UV-LSZH	нг(A)-HFLTx	8,6	Оранжевый	500	Барабан
NKL 2110C-OR	2	5	100	U/UTP	24	0,490	0,88	LSZH	нг(A)-HFLTx	4,0	Серый	305	Коробка
NKL 2010C-GY	2	5	100	U/UTP	24	7x0,192	0,95	LSZH	нг(A)-HFLTx	4,6	Св.-Серый	305	Коробка

Гарантия: 1 год

Производитель оставляет за собой право на изменение характеристик без ухудшения потребительских свойств. Наиболее актуальные параметры уточняйте на официальном сайте www.nikomax.ru.

Патч-панели высокой плотности, экранированные, 0,5U

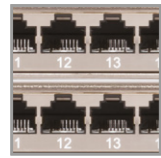

Решение высокой плотности: до 48-ми портов в одном юните



Контакты с покрытием золотом 50 мкд: не менее 750-ти циклов подключения шнуров. Дизайн дорожек минимизирует перекрестные наводки (для Кат.6)

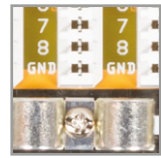

9 IDC-контактов: 8 для проводников и 1 для дренажного провода

Общая шина заземления и надежные винтовые клеммы



Универсальные контакты IDC 110/Krone. Ножи контактов снабжены прорезями для удержания проводников в процессе разводки

В комплекте:
Стяжка нейлоновая – 24 шт.
Провод заземления – 1 шт.
Винт-Шайба-Гайка – 2 шт.
Инструкция – 1 шт.

6 5e

Артикул	Кат.	Частота, МГц	Конструкция	Высота	Портов	Тип портов	Золотое покрытие	Глубина в стойке, мм	Допустимые проводники	Тип IDC (заделка)	Упаковка
NMC-RP24SE2-HU-MT	6	250	Экран.	0,5U	24	RJ45/8P8C	50 мкд	100	~24-22 AWG	110/KRONE	Коробка
NMC-RP24SD2-HU-MT	5e	100	Экран.	0,5U	24	RJ45/8P8C	50 мкд	100	~24-22 AWG	110/KRONE	Коробка

Гарантия: Компонентная – 5 лет. Системная – до 25 лет в составе сертифицированной СКС NIKOMAX

Патч-панель высокой плотности, экранированная, 1U

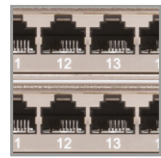

Решение высокой плотности: до 48-ми портов в одном юните



Контакты с покрытием золотом 50 мкд: не менее 750-ти циклов подключения шнуров. Дизайн дорожек минимизирует перекрестные наводки (для Кат.6)

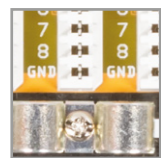

9 IDC-контактов: 8 для проводников и 1 для дренажного провода

Общая шина заземления и надежные винтовые клеммы



Универсальные контакты IDC 110/Krone. Ножи контактов снабжены прорезями для удержания проводников в процессе разводки

6

В комплекте:
Стяжка нейлоновая – 48 шт.
Провод заземления – 1 шт.
Винт-Шайба-Гайка – 4 шт.
Инструкция – 1 шт.

Артикул	Кат.	Частота, МГц	Конструкция	Высота	Портов	Тип портов	Золотое покрытие	Глубина в стойке, мм	Допустимые проводники	Тип IDC (заделка)	Упаковка
NMC-RP48SE2-HR-1U-MT	6	250	Экран.	1U	48	RJ45/8P8C	50 мкд	123	~24-22 AWG	110/KRONE	Коробка

Гарантия: Компонентная – 5 лет. Системная – до 25 лет в составе сертифицированной СКС NIKOMAX

Патч-панели экранированные, 1U

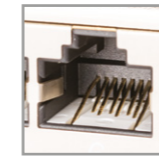

Контакты с покрытием золотом 50 мкд: не менее 750-ти циклов подключения шнуров. Дизайн дорожек минимизирует перекрестные наводки (для Кат.6 и 6,)

6A 6 5e

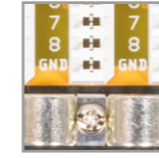

9 IDC-контактов: 8 для проводников и 1 для дренажного провода

Общая шина заземления и надежные винтовые клеммы



Универсальные контакты IDC 110/Krone. Ножи контактов снабжены прорезями для удержания проводников в процессе разводки

В комплекте:
Стяжка нейлоновая – 24 шт.
Провод заземления – 1 шт.
Винт-Шайба-Гайка – 4 шт.
Инструкция – 1 шт.

Артикул	Кат.	Частота, МГц	Конструкция	Высота	Портов	Тип портов	Золотое покрытие	Глубина в стойке, мм	Допустимые проводники	Тип IDC (заделка)	Упаковка
NMC-RP24SA2-1U-MT	6A	500	Экран.	1U	24	RJ45/8P8C	50 мкд	100	~24-22 AWG	110/KRONE	Коробка
NMC-RP24SE2-1U-MT	6	250	Экран.	1U	24	RJ45/8P8C	50 мкд	100	~24-22 AWG	110/KRONE	Коробка
NMC-RP24SD2-1U-MT	5e	100	Экран.	1U	24	RJ45/8P8C	50 мкд	100	~24-22 AWG	110/KRONE	Коробка

Гарантия: Компонентная – 5 лет. Системная – до 25 лет в составе сертифицированной СКС NIKOMAX

Технические характеристики экранированных панелей

	NMC-RP24Sx2-HU-MT	NMC-RP48SE2-1U-MT	NMC-RP24Sx2-1U-MT
Количество портов	24	48	24
Высота	0,5 U	1 U	1 U
Тип разъемов	RJ45/8P8C		
Материал контактов в разьеме	Фосфористая бронза		
Материал покрытия контактов	Золото (50 мкд) поверх никеля (100 мкд)		
Количество подключений шнуров	Не менее 750-ти		
Тип IDC-контактов (заделка)	110/KRONE		
Схема разводки	T568A/B		
Допустимый диаметр проводников	~24-22 AWG (0,50-0,65 мм)		
Материал IDC-контактов	Фосфористая бронза		
Материал покрытия IDC-контактов	Олово (100 мкд)		
Материал пластика	Высокопрочный, негорючий, соответствует UL94V-0		
Маркировка	Все порты пронумерованы, имеются дополнительные маркировочные площадки		
Монтаж	Шкаф или стойка 19"		
Глубина в стойке	100 мм	123 мм	100 мм
Материал несущей конструкции	Никелированная сталь: корпус – 1,5 мм; крышка – 1 мм.		
Цвет	Металлик (никель)		
Сопротивление изоляции	Не менее 500 МОм (при постоянном напряжении 100 В)		
Предельно выдерживаемая нагрузка	До 1000 В, 60 Гц в течение 1 минуты		
Контактное сопротивление	Не более 20 мкОм		
Контактное сопротивление IDC	Не более 2,5 мкОм		
Соответствие стандартам	ISO/IEC 11801, EN 50173 и TIA/EIA-568		
Поддерживаемые приложения	10BASE-T, 100BASE-TX, 100BASE-T4, 1000BASE-T, 10G-BASE-T (для Кат. 6 и 6,), ATM-25, ATM-51, ATM-155, 100VG-AnyLan, TR-4, TR-16 Active, TR-16 Passive		
Диапазоны температур	Хранение от -40 до +70 °С, Монтаж от 0 до +50 °С, Эксплуатация от -10 до +60 °С		

Патч-панель неэкранированная, Кат.6А, 1U



Контакты с покрытием золотом 50 мкд: не менее 750-ти циклов подключения шнуров



Дополнительные площадки для маркировки с удобными откидными крышками



Универсальные контакты IDC 110/Krone. Ножи контактов снабжены прорезями для удержания проводников в процессе разводки



Совместима с инструментом NMC-315DR + NMC-TA15B для одновременной заделки 4-х пар

6A



В комплекте:
Кабельный органайзер – 1/2 шт.
Стяжка нейлоновая – 24/48 шт.
Винт-Шайба-Гайка – 4/8 шт.
Инструкция по монтажу – 1 шт.

Артикул	Кат.	Частота, МГц	Конструкция	Высота	Портов	Тип портов	Золотое покрытие	Глубина в стойке, мм	Допустимые проводники	Тип IDC (заделка)	Упаковка
NMC-RP24UA2-1U-BK	6A	500	Неэкр.	1U	24	RJ45/8P8C	50 мкд	157	~24-22 AWG	110/KRONE	Коробка

Гарантия: Компонентная – 5 лет. Системная – до 25 лет в составе сертифицированной СКС NIKOMAX

Патч-панели высокой плотности, неэкранированные, 0,5U

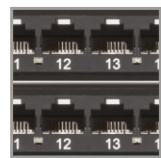

Решение высокой плотности: до 48-ми портов в одном юните

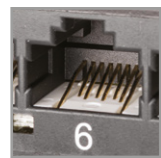

Контакты с покрытием золотом 50 мкд: не менее 750-ти циклов подключения шнуров. Дизайн дорожек минимизирует перекрестные наводки (для Кат,6)



Универсальные контакты IDC 110/Krone. Ножи контактов снабжены прорезями для удержания проводников в процессе разводки

6 5e

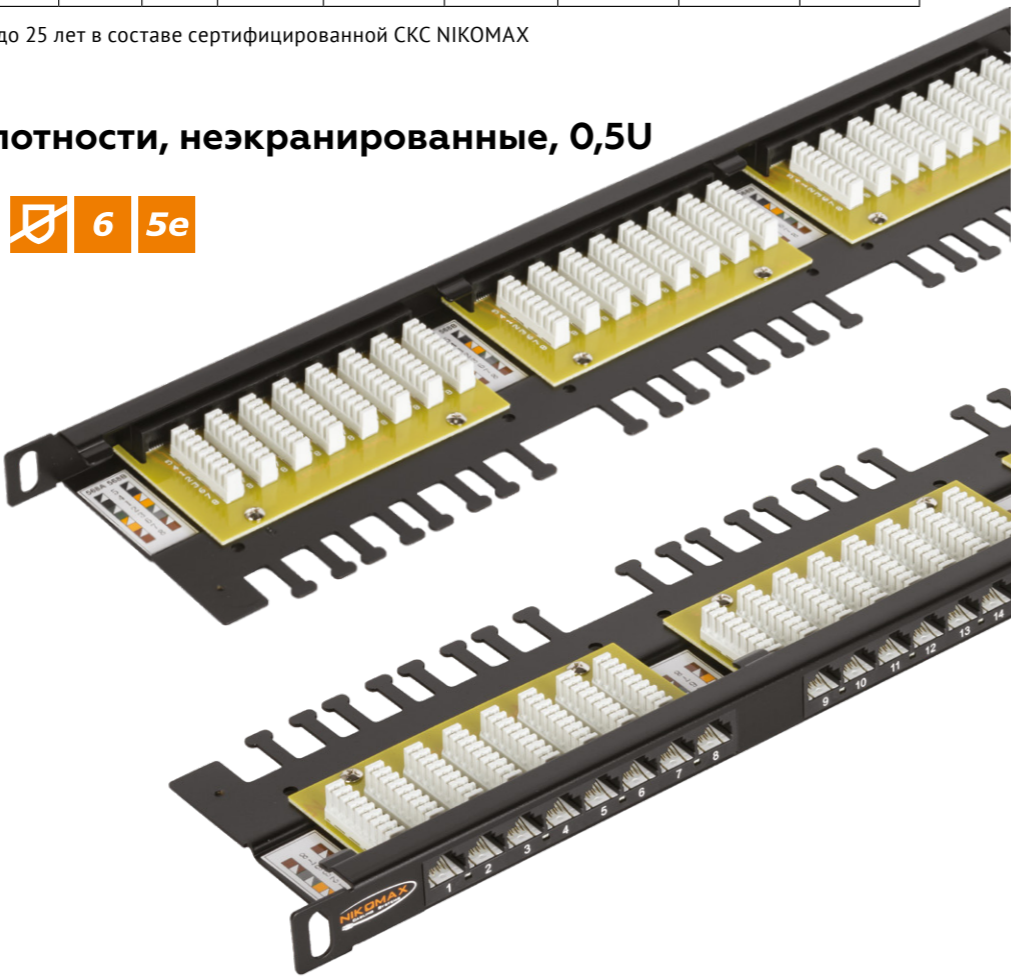

В комплекте:
Стяжка нейлоновая – 24 шт.
Винт-Шайба-Гайка – 2 шт.
Инструкция – 1 шт.

Артикул	Кат.	Частота, МГц	Конструкция	Высота	Портов	Тип портов	Золотое покрытие	Глубина в стойке, мм	Допустимые проводники	Тип IDC (заделка)	Упаковка
NMC-RP24UE2-HU-BK	6	250	Неэкр.	0,5U	24	RJ45/8P8C	50 мкд	100	~24-22 AWG	110/KRONE	Коробка
NMC-RP24UD2-HU-BK	5e	100	Неэкр.	0,5U	24	RJ45/8P8C	50 мкд	100	~24-22 AWG	110/KRONE	Коробка

Гарантия: Компонентная – 5 лет. Системная – до 25 лет в составе сертифицированной СКС NIKOMAX

Патч-панели высокой плотности, неэкранированные, 1U

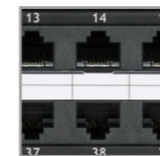

Решение высокой плотности: 48 портов в одном юните



Контакты с покрытием золотом 50 мкд: не менее 750-ти циклов подключения шнуров. Дизайн дорожек минимизирует перекрестные наводки (для Кат,6)



Универсальные контакты IDC 110/Krone. Ножи контактов снабжены прорезями для удержания проводников в процессе разводки

6 5e



В комплекте:
Кабельный органайзер – 1 шт.
Стяжка нейлоновая – 24 шт.
Винт-Шайба-Гайка – 4 шт.
Инструкция по монтажу – 1 шт.

Артикул	Кат.	Частота, МГц	Конструкция	Высота	Портов	Тип портов	Золотое покрытие	Глубина в стойке, мм	Допустимые проводники	Тип IDC (заделка)	Упаковка
NMC-RP48UE2-1U-BK	6	250	Неэкр.	1U	48	RJ45/8P8C	50 мкд	74	~24-22 AWG	110/KRONE	Коробка
NMC-RP48UD2-1U-BK	5e	100	Неэкр.	1U	48	RJ45/8P8C	50 мкд	74	~24-22 AWG	110/KRONE	Коробка

Гарантия: Компонентная – 5 лет. Системная – до 25 лет в составе сертифицированной СКС NIKOMAX

Технические характеристики неэкранированных панелей

	NMC-RP24UA2-1U-BK	NMC-RP24Ux2-HU-BK	NMC-RP48UE2-1U-BK
Количество портов	24	24	48
Высота	1 U	0,5 U	1 U
Тип разъемов	RJ45/8P8C		
Материал контактов в разъеме	Фосфористая бронза		
Материал покрытия контактов	Золото (50 мкд) поверх никеля (100 мкд)		
Количество подключений шнуров	Не менее 750-ти		
Тип IDC-контактов (заделка)	110/KRONE		
Схема разводки	T568A/B		
Допустимый диаметр проводников	~24-22 AWG (0,50-0,65 мм)		
Материал IDC-контактов	Фосфористая бронза		
Материал покрытия IDC-контактов	Олово (100 мкд)		
Материал пластика	Высокопрочный, негорючий, соответствует UL94V-0		
Маркировка	Все порты пронумерованы, имеются дополнительные маркировочные площадки		
Монтаж	Шкаф или стойка 19"		
Глубина в стойке	157 мм	100 мм	80 мм
Материал несущей конструкции	Сталь 1,5 мм	Сталь 1,5 мм	Сталь 1,5 мм
Сопротивление изоляции	Не менее 500 МОм (при постоянном напряжении 100 В)		
Предельно выдерживаемая нагрузка	До 1000 В, 60 Гц в течение 1 минуты		
Контактное сопротивление	Не более 20 мкОм		
Контактное сопротивление IDC	Не более 2,5 мкОм		
Соответствие стандартам	ISO/IEC 11801, EN 50173 и TIA/EIA-568		
Поддерживаемые приложения	10BASE-T, 100BASE-TX, 100BASE-T4, 1000BASE-T, 10G-BASE-T (для Кат. 6), ATM-25, ATM-51, ATM-155, 100VG-AnyLan, TR-4, TR-16 Active, TR-16 Passive		
Диапазоны температур	Хранение от -40 до +70 °C, Монтаж от 0 до +50 °C, Эксплуатация от -10 до +60 °C		

Патч-панель с угловыми портами, неэкр., 1U



Позволяют удобно выводить коммутационные шнуры в стороны и закреплять их сразу на вертикальных кабельных органайзерах, экономя место в шкафу



Контакты с покрытием золотом 50 мкд: не менее 750-ти циклов подключения шнуров. Дизайн дорожек минимизирует перекрестные наводки (для Кат,6)



Универсальные контакты IDC 110/Krone. Ножи контактов снабжены прорезями для удержания проводников в процессе разводки



Совместимы с инструментом NMC-315DR + NMC-TA15B для одновременной заделки 4-х пар (только для панелей 1U). Поддерживают вилки 110-го типа



В комплекте (1U/2U):
Кабельный органайзер – 1/2 шт.
Стяжка нейлоновая – 24/48 шт.
Винт-Шайба-Гайка – 4/8 шт.
Инструкция по монтажу – 1 шт.

Артикул	Кат.	Частота, МГц	Конструкция	Высота	Портов	Тип портов	Золотое покрытие	Глубина в стойке, мм	Допустимые проводники	Тип IDC (заделка)	Упаковка
NMC-RP24UE2-AN-1U-BK	6	250	Неэкр.	1U	24	RJ45/8P8C	50 мкд	80	~24-22 AWG	110/KRONE	Коробка
NMC-RP24UD2-AN-1U-BK	5e	100	Неэкр.	1U	24	RJ45/8P8C	50 мкд	80	~24-22 AWG	110/KRONE	Коробка

Гарантия: Компонентная – 5 лет. Системная – до 25 лет в составе сертифицированной СКК NIKOMAX

Патч-панели неэкранированные, 1U и 2U



Контакты с покрытием золотом 50 мкд: не менее 750-ти циклов подключения шнуров. Дизайн дорожек минимизирует перекрестные наводки (для Кат,6)

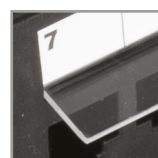

Дополнительные площадки для маркировки с удобными откидными крышками



Универсальные контакты IDC 110/Krone. Ножи контактов снабжены прорезями для удержания проводников в процессе разводки



Совместимы с инструментом NMC-315DR + NMC-TA15B для одновременной заделки 4-х пар и с вилками 110-го типа для создания разъемных соединений



В комплекте (1U/2U):
Кабельный органайзер – 1/2 шт.
Стяжка нейлоновая – 24/48 шт.
Винт-Шайба-Гайка – 4/8 шт.
Инструкция по монтажу – 1 шт.

Артикул	Кат.	Частота, МГц	Конструкция	Высота	Портов	Тип портов	Золотое покрытие	Глубина в стойке, мм	Допустимые проводники	Тип IDC (заделка)	Упаковка
NMC-RP24UE2-1U-BK	6	250	Неэкр.	1U	24	RJ45/8P8C	50 мкд	80	~24-22 AWG	110/KRONE	Коробка
NMC-RP48UE2-2U-BK	6	250	Неэкр.	2U	48	RJ45/8P8C	50 мкд	80	~24-22 AWG	110/KRONE	Коробка
NMC-RP24UD2-1U-BK	5e	100	Неэкр.	1U	24	RJ45/8P8C	50 мкд	80	~24-22 AWG	110/KRONE	Коробка
NMC-RP48UD2-2U-BK	5e	100	Неэкр.	2U	48	RJ45/8P8C	50 мкд	80	~24-22 AWG	110/KRONE	Коробка

Гарантия: Компонентная – 5 лет. Системная – до 25 лет в составе сертифицированной СКК NIKOMAX

Патч-панели настенные

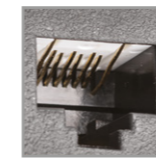

Контакты с покрытием золотом 50 мкд: не менее 750-ти циклов подключения шнуров. Дизайн дорожек минимизирует перекрестные наводки (для Кат,6)



IDC-контакты находятся на фронтальной части, что позволяет закрепить ее на заранее установленном на стене основании после монтажа кабелей



Универсальные контакты IDC 110/Krone. Ножи контактов снабжены прорезями для удержания проводников в процессе разводки



Совместимы с инструментом для одновременной заделки NMC-315DR (понадобится насадка на 4 пары NMC-TA15B)



В комплекте:
Шуруп – 2 шт.
Стяжка нейлоновая – 2 шт.
Липкое основание – 1 шт.
Табличка для маркировки – 1 шт.
Инструкция по монтажу – 1 шт.

Артикул	Кат.	Частота, МГц	Конструкция	Портов	Тип портов	Золотое покрытие	Габариты, мм	Допустимые проводники	Тип IDC (заделка)	Упаковка
NMC-WP06UE2-GY	6	250	Неэкр.	6	RJ45/8P8C	50 мкд	155x60x44	~24-22 AWG	110/KRONE	ПЭ пакет
NMC-WP06UD2-GY	5e	100	Неэкр.	6	RJ45/8P8C	50 мкд	155x60x44	~24-22 AWG	110/KRONE	ПЭ пакет

Гарантия: Компонентная – 5 лет. Системная – до 25 лет в составе сертифицированной СКК NIKOMAX

Технические характеристики неэкранированных панелей

	NMC-RP24Ux2-AN-1U-BK	NMC-RP24Ux2-1U-BK	NMC-RP48Ux2-2U-BK	NMC-WP06Ux2-GY
Количество портов	24	24	48	48
Высота / габариты	1U	1U	2U	155x60x44 мм
Тип разъемов	RJ45/8P8C			
Материал контактов в разьеме	Фосфористая бронза			
Материал покрытия контактов	Золото (50 мкд) поверх никеля (100 мкд)			
Количество подключений шнуров	Не менее 750-ти			
Тип IDC-контактов (заделка)	110, совместимый с KRONE			
Схема разводки	T568A/B			
Допустимый диаметр проводников	~24-22 AWG (0,50-0,65 мм)			
Материал IDC-контактов	Фосфористая бронза			
Материал покрытия IDC-контактов	Олово (100 мкд)			
Материал пластика	Высокопрочный, негорючий, соответствует UL94V-0			
Монтаж	Шкаф или стойка 19"			Настенный
Глубина в стойке	80 мм			-
Материал несущей конструкции	Сталь 1,5 мм			Пластик
Сопротивление изоляции	Не менее 500 МОм (при постоянном напряжении 100 В)			
Предельно выдерживаемая нагр.	До 1000 В, 60 Гц в течение 1 минуты			
Контактное сопротивление	Не более 20 мКОм			
Контактное сопротивление IDC	Не более 2,5 мКОм			
Соответствие стандартам	ISO/IEC 11801, EN 50173 и TIA/EIA-568			
Поддерживаемые приложения	10BASE-T, 100BASE-TX, 100BASE-T4, 1000BASE-T, 10G-BASE-T (для Кат. 6), ATM-25, ATM-51, ATM-155, 100VG-AnyLan, TR-4, TR-16 Active, TR-16 Passive			
Диапазоны температур	Хранение от -40 до +70 °C, Монтаж от 0 до +50 °C, Эксплуатация от -10 до +60 °C			

Патч-панель наборная, высокой плотности, 0,5U



Решение высокой плотности: до 48-ми портов в одном юните.



Полностью выполнена из никелированной стали. Панель совместима со стандартными модулями Keystone шириной до 17 мм, экранированными и нет

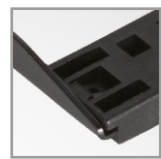

Съемный пластиковый кабельный органайзер

В комплекте:

Кабельный органайзер – 1 шт.
Стяжка нейлоновая – 24 шт.
Провод заземления – 1 шт.
Винт-Шайба-Гайка – 2 шт.
Инструкция по монтажу – 1 шт.

Артикул	Конструкция	Совместимые модули	Высота	Портов	Глубина в стойке, мм	Материал	Упаковка
NMC-RP24-BLANK-HU-MT	Экран.	UTP/STP модули не шире 17 мм	0,5U	24	95	Никелированная сталь 1,5 мм	Коробка

Гарантия: 1 год

Патч-панель наборная, высокой плотности, 1U



Решение высокой плотности: до 48-ми портов в одном юните.



Полностью выполнена из никелированной стали. Панель совместима со стандартными модулями Keystone шириной до 17 мм, экранированными и нет



Удлиненный стальной органайзер

В комплекте:

Кабельный органайзер – 1 шт.
Стяжка нейлоновая – 24 шт.
Провод заземления – 1 шт.
Винт-Шайба-Гайка – 4 шт.
Инструкция по монтажу – 1 шт.

Артикул	Конструкция	Совместимые модули	Высота	Портов	Глубина в стойке, мм	Материал	Упаковка
NMC-RP48-BLANK-1U-MT	Экран.	UTP/STP модули не шире 17 мм	1U	48	157	Никелированная сталь 1,5 мм	Коробка

Гарантия: 1 год

Патч-панель наборная, под угловые модули, 1U



Позволяет удобно выводить коммутационные шнуры в стороны и закреплять их сразу на вертикальных кабельных органайзерах, экономя место в шкафу



Панель предназначена для использования с модулями с угловыми портами (серия AN), однако совместима и с обычными



Полностью выполнена из никелированной стали. Удлиненный стальной органайзер

В комплекте:

Кабельный органайзер – 1 шт.
Стяжка нейлоновая – 24 шт.
Провод заземления – 1 шт.
Винт-Шайба-Гайка – 4 шт.
Инструкция по монтажу – 1 шт.

Артикул	Конструкция	Совместимые модули	Высота	Портов	Глубина в стойке, мм	Материал	Упаковка
NMC-RP24-BLANK-AN-1U-MT	Экран.	UTP/STP модули серии AN	1U	24	157	Никелированная сталь 1,5 мм	Коробка

Гарантия: 1 год

Патч-панель наборная, 1U



Полностью выполнена из никелированной стали. Панель совместима со стандартными модулями Keystone шириной до 17 мм, экранированными и нет



Удлиненный стальной органайзер

В комплекте:

Кабельный органайзер – 1 шт.
Стяжка нейлоновая – 24 шт.
Провод заземления – 1 шт.
Винт-Шайба-Гайка – 4 шт.
Инструкция по монтажу – 1 шт.

Артикул	Конструкция	Совместимые модули	Высота	Портов	Глубина в стойке, мм	Материал	Упаковка
NMC-RP24-BLANK-1U-MT	Экран.	UTP/STP модули не шире 17 мм	1U	24	157	Никелированная сталь 1,5 мм	Коробка

Гарантия: 1 год

Патч-панель наборная, угловая, 1U



Позволяют удобно выводить коммутационные шнуры в стороны и закреплять их сразу на вертикальных кабельных органайзерах, экономя место в шкафу



Полностью выполнена из никелированной стали. Панель совместима со стандартными модулями Keystone шириной до 17 мм, экранированными и нет



Удлиненный стальной органайзер

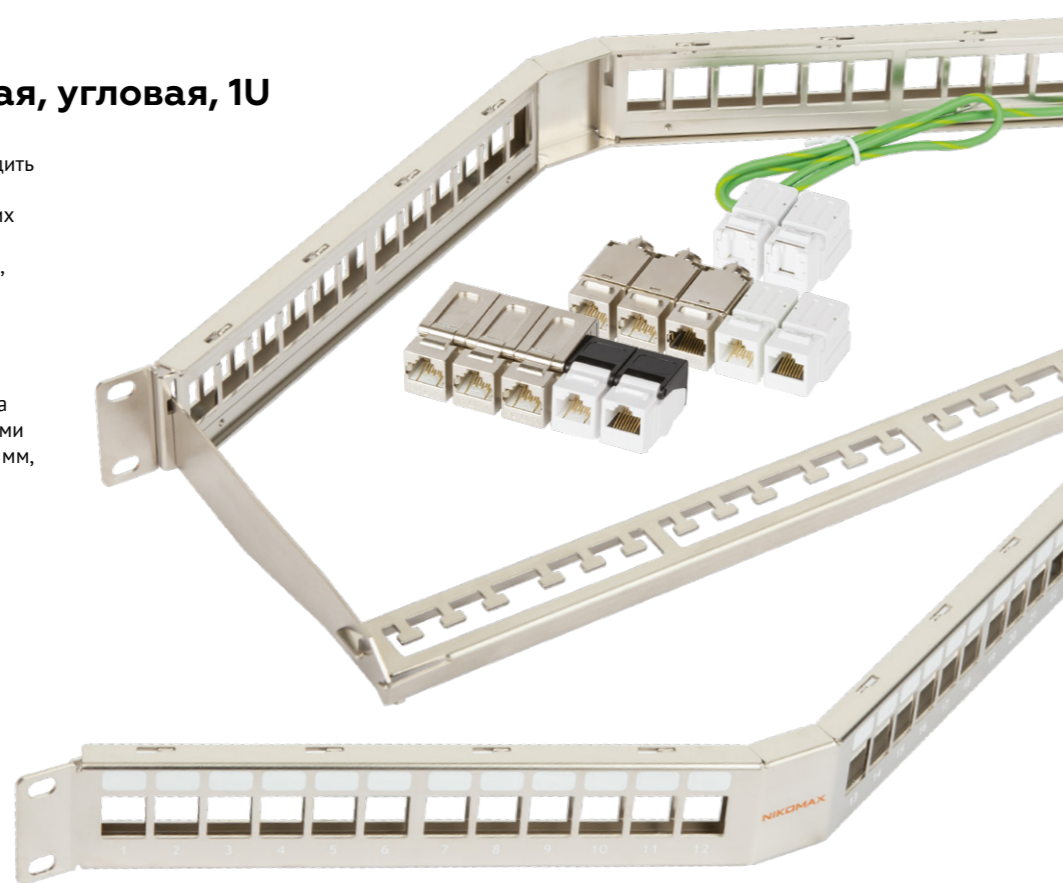

В комплекте:
Кабельный органайзер – 1 шт.
Стяжка нейлоновая – 24 шт.
Провод заземления – 1 шт.
Винт-Шайба-Гайка – 2 шт.
Инструкция по монтажу – 1 шт.

Артикул	Конструкция	Совместимые модули	Высота	Портов	Глубина в стойке, мм	Материал	Упаковка
NMC-RP24-BLANK-AG-1U-MT	Экран.	UTP/STP модули не шире 17 мм	1U	24	157	Никелированная сталь 1,5 мм	Коробка

Гарантия: 1 год

Патч-панель настенная наборная



Наборная конструкция позволяет использовать модули разных типов на одном конструктиве, что актуально для небольших объектов и домашнего применения



Каждая пара портов является отдельным модулем, закрепленным на поворотном шарнире. Такое решение позволяет разводить шнуры в нужном направлении



Фронтальная часть панели съемная, что позволяет закрепить ее на заранее установленном на стене основании после монтажа модулей с кабелями



Порты пронумерованы и снабжены дополнительными площадками для маркировки



В комплекте:
Таблички для маркировки – 1 комплект
Инструкция по монтажу – 1 шт.

Артикул	Совместимые модули	Портов	Габариты (ШхВхГ), мм	Упаковка
NMC-WP12-BLANK-BK	UTP/STP модули шириной не более 17 мм	12	71x254x84	Коробка

Гарантия: 1 год

Самозажимной модуль, категория 8.1 (Серия BF), 180°

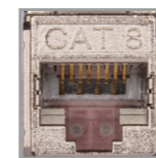

Контакты с покрытием золотом 50 мкд: не менее 750-ти циклов подключения шнуров. Дизайн дорожек минимизирует перекрестные наводки



Самозажимной дизайн позволяет обходиться без специализированного инструмента. Рекомендуется иметь боковые кусачки



Конструкция вставки обеспечивает прямое врезание жил в ножи IDC-контактов. Дизайн печатной платы обеспечивает предельную производительность

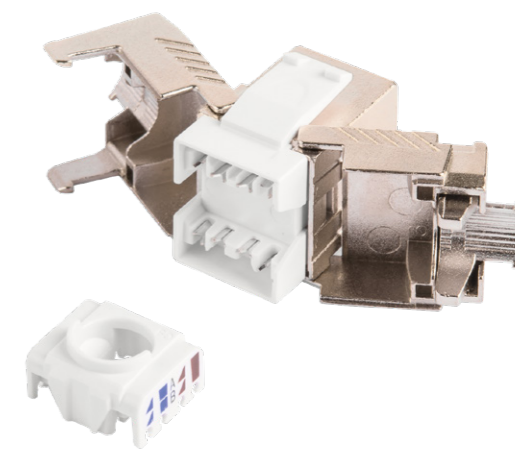
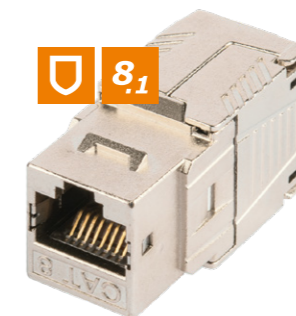

В комплекте:
Модуль – 1 шт.
Вставка – 1 шт.
Стяжка нейлоновая – 1 шт.
Инструкция по монтажу – 1 шт.

Артикул	Кат.	Частота, МГц	Конструкция	Тип портов	Золотое покрытие	Габариты, мм	Допустимые проводники	Тип IDC (заделка)	Упаковка
NMC-KJ512-BF-MT	8,1	2000	Экран.	RJ45/8P8C	50 мкд	17x21x42 мм	~24-22 AWG	Самозажимной	ПЭ пакет

Гарантия: Компонентная – 5 лет. Системная – до 25 лет в составе сертифицированной СКС NIKOMAX

Модули Fast Termination стандартные (Серия FT), 90°, экранированные



Контакты с покрытием золотом 50 мкд: не менее 750-ти циклов подключения шнуров. Дизайн дорожек минимизирует перекрестные наводки (для Кат,6 и 6_A)



Спроектированы для быстрой заделки специальным инструментом NMC-FT-TOOL. Простота монтажа и многократная экономия времени



Универсальные контакты IDC 110/Krone. Ножи контактов снабжены прорезями для удержания проводников в процессе разводки

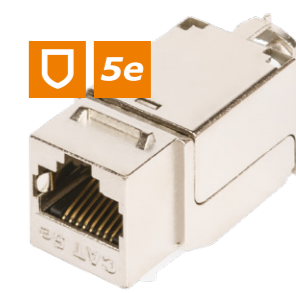
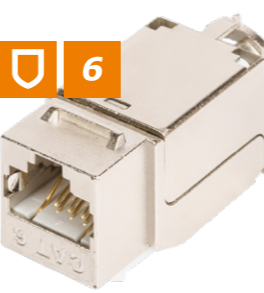
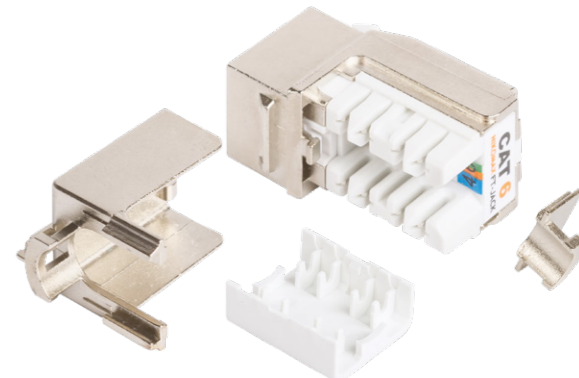
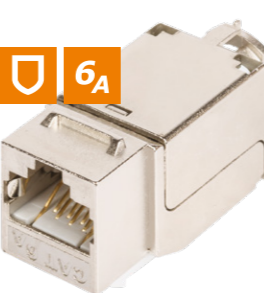

В комплекте:
Изолирующая крышка – 1 шт.
Клипса заземления – 1 шт.
Стяжка нейлоновая – 1 шт.
Инструкция по монтажу – 1 шт.

Артикул	Кат.	Частота, МГц	Конструкция	Тип портов	Золотое покрытие	Габариты, мм	Допустимые проводники	Тип IDC (заделка)	Упаковка
NMC-KJSA2-FT-MT	6 _A	500	Экран.	RJ45/8P8C	50 мкд	17x19x40	~24-22 AWG	FT-TOOL/110/KRONE	ПЭ пакет
NMC-KJSE2-FT-MT	6	250	Экран.	RJ45/8P8C	50 мкд	17x19x40	~24-22 AWG	FT-TOOL/110/KRONE	ПЭ пакет
NMC-KJSD2-FT-MT	5e	100	Экран.	RJ45/8P8C	50 мкд	17x19x40	~24-22 AWG	FT-TOOL/110/KRONE	ПЭ пакет

Гарантия: Компонентная – 5 лет. Системная – до 25 лет в составе сертифицированной СКС NIKOMAX

Модули Fast Termination стандартные (Серия FT), 90°, неэкрн.



Контакты с покрытием золотом 50 мкд: не менее 750-ти циклов подключения шнуров. Дизайн дорожек минимизирует перекрестные наводки (для Кат,6)



Спроектированы для быстрой заделки специальным инструментом NMC-FT-TOOL. Простота монтажа и многократная экономия времени



Универсальные контакты IDC 110/Krone. Ножи контактов снабжены прорезями для удержания проводников в процессе разводки



Доступны в 6 вариантах цветовых исполнений. Цветные модули можно использовать для маркировки важных портов или отдельных сегментов сети.



В комплекте:
Изолирующая крышка – 1 шт.
Инструкция по монтажу – 1 шт.

Артикул	Кат.	Частота, МГц	Конструкция	Тип портов	Золотое покрытие	Габариты, мм	Допустимые проводники	Тип IDC (заделка)	Упаковка
NMC-KJUA2-FT-WT	6A	500	Неэкрн.	RJ45/8P8C	50 мкд	17x19x32	~24-22 AWG	FT-TOOL/110/KRONE	ПЭ пакет
NMC-KJUE2-FT-ZZ	6	250	Неэкрн.	RJ45/8P8C	50 мкд	17x19x32	~24-22 AWG	FT-TOOL/110/KRONE	ПЭ пакет
NMC-KJUD2-FT-ZZ	5e	100	Неэкрн.	RJ45/8P8C	50 мкд	17x19x32	~24-22 AWG	FT-TOOL/110/KRONE	ПЭ пакет

Гарантия: Компонентная – 5 лет. Системная – до 25 лет в составе сертифицированной СКС NIKOMAX

Модули Fast Termination со шторкой (Серия ST), 90°, неэкрн.



Контакты с покрытием золотом 50 мкд: не менее 750-ти циклов подключения шнуров. Дизайн дорожек минимизирует перекрестные наводки (для Кат,6)



Спроектированы для быстрой заделки специальным инструментом NMC-FT-TOOL. Простота монтажа и многократная экономия времени



Встроенная противопылевая шторка защищает разъем от попадания грязи и утапливается внутрь при подключении коммутационного шнура



Универсальные контакты IDC 110/Krone. Ножи контактов снабжены прорезями для удержания проводников в процессе разводки



В комплекте:
Изолирующая крышка – 1 шт.
Инструкция по монтажу – 1 шт.

Артикул	Кат.	Частота, МГц	Конструкция	Тип портов	Золотое покрытие	Габариты, мм	Допустимые проводники	Тип IDC (заделка)	Упаковка
NMC-KJUA2-ST-WT	6A	500	Неэкрн.	RJ45/8P8C	50 мкд	17x19x32	~24-22 AWG	FT-TOOL/110/KRONE	ПЭ пакет
NMC-KJUE2-ST-WT	6	250	Неэкрн.	RJ45/8P8C	50 мкд	17x19x32	~24-22 AWG	FT-TOOL/110/KRONE	ПЭ пакет
NMC-KJUD2-ST-WT	5e	100	Неэкрн.	RJ45/8P8C	50 мкд	17x19x32	~24-22 AWG	FT-TOOL/110/KRONE	ПЭ пакет

Гарантия: Компонентная – 5 лет. Системная – до 25 лет в составе сертифицированной СКС NIKOMAX

Модули Fast Termination с угловыми портами (Серия AN), 90°, экрн.



Позволяют удобно выводить коммутационные шнуры в стороны и закреплять их сразу на вертикальных кабельных органайзерах, экономя место в шкафу



Контакты с покрытием золотом 50 мкд: не менее 750-ти циклов подключения шнуров. Дизайн дорожек минимизирует перекрестные наводки



Спроектированы для быстрой заделки специальным инструментом NMC-FT-TOOL. Простота монтажа и многократная экономия времени

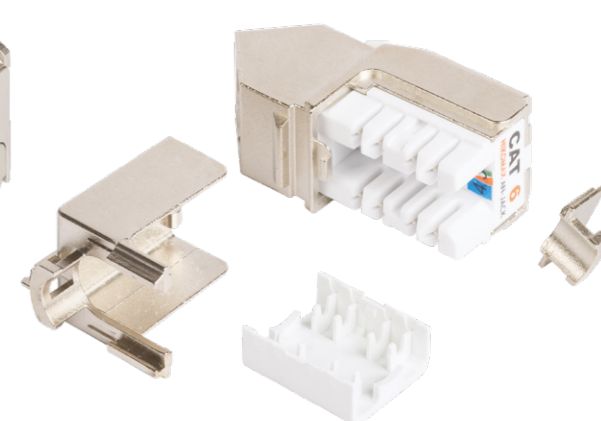

В комплекте:
Изолирующая крышка – 1 шт.
Клипса заземления – 1 шт.
Стяжка нейлоновая – 1 шт.
Инструкция по монтажу – 1 шт.

Артикул	Кат.	Частота, МГц	Конструкция	Тип портов	Золотое покрытие	Габариты, мм	Допустимые проводники	Тип IDC (заделка)	Упаковка
NMC-KJSA2-AN-MT	6A	500	Экрн.	RJ45/8P8C	50 мкд	17x19x48	~24-22 AWG	FT-TOOL/110/KRONE	ПЭ пакет
NMC-KJSE2-AN-MT	6	250	Экрн.	RJ45/8P8C	50 мкд	17x19x48	~24-22 AWG	FT-TOOL/110/KRONE	ПЭ пакет
NMC-KJSD2-AN-MT	5e	100	Экрн.	RJ45/8P8C	50 мкд	17x19x48	~24-22 AWG	FT-TOOL/110/KRONE	ПЭ пакет

Гарантия: Компонентная – 5 лет. Системная – до 25 лет в составе сертифицированной СКС NIKOMAX

Модули Fast Termination с угловыми портами (Серия AN), 90°, неэкрн.



Позволяют удобно выводить коммутационные шнуры в стороны и закреплять их сразу на вертикальных кабельных органайзерах, экономя место в шкафу



Контакты с покрытием золотом 50 мкд: не менее 750-ти циклов подключения шнуров. Дизайн дорожек минимизирует перекрестные наводки



Спроектированы для быстрой заделки специальным инструментом NMC-FT-TOOL. Простота монтажа и многократная экономия времени

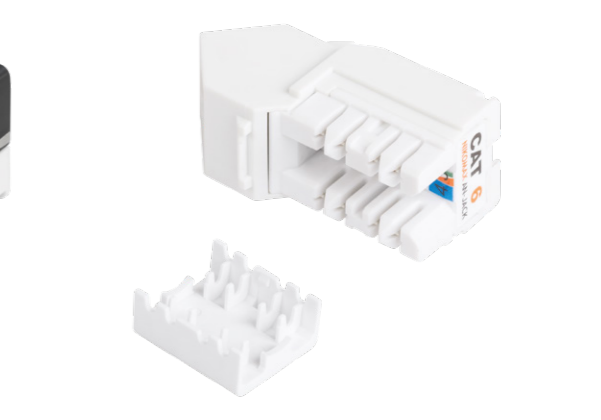

В комплекте:
Изолирующая крышка – 1 шт.
Инструкция по монтажу – 1 шт.

Артикул	Кат.	Частота, МГц	Конструкция	Тип портов	Золотое покрытие	Габариты, мм	Допустимые проводники	Тип IDC (заделка)	Упаковка
NMC-KJUE2-AN-WT	6	250	Неэкрн.	RJ45/8P8C	50 мкд	17x19x40	~24-22 AWG	FT-TOOL/110/KRONE	ПЭ пакет
NMC-KJUD2-AN-WT	5e	100	Неэкрн.	RJ45/8P8C	50 мкд	17x19x40	~24-22 AWG	FT-TOOL/110/KRONE	ПЭ пакет

Гарантия: Компонентная – 5 лет. Системная – до 25 лет в составе сертифицированной СКС NIKOMAX

Модули самозжимные, 90° (Серия NT), экранированные



Контакты с покрытием золотом 50 мкд: не менее 750-ти циклов подключения шнуров. Дизайн дорожек минимизирует перекрестные наводки (для Кат.6 и 6_A)



Самозжимной дизайн позволяет обходиться без специализированного инструмента. Рекомендуется иметь боковые кусачки

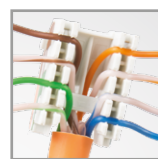

Конструкция вставки обеспечивает прямое врезание жил в ножи IDC-контактов. Крестовина разносит пары в пространстве, уменьшая перекрестные наводки

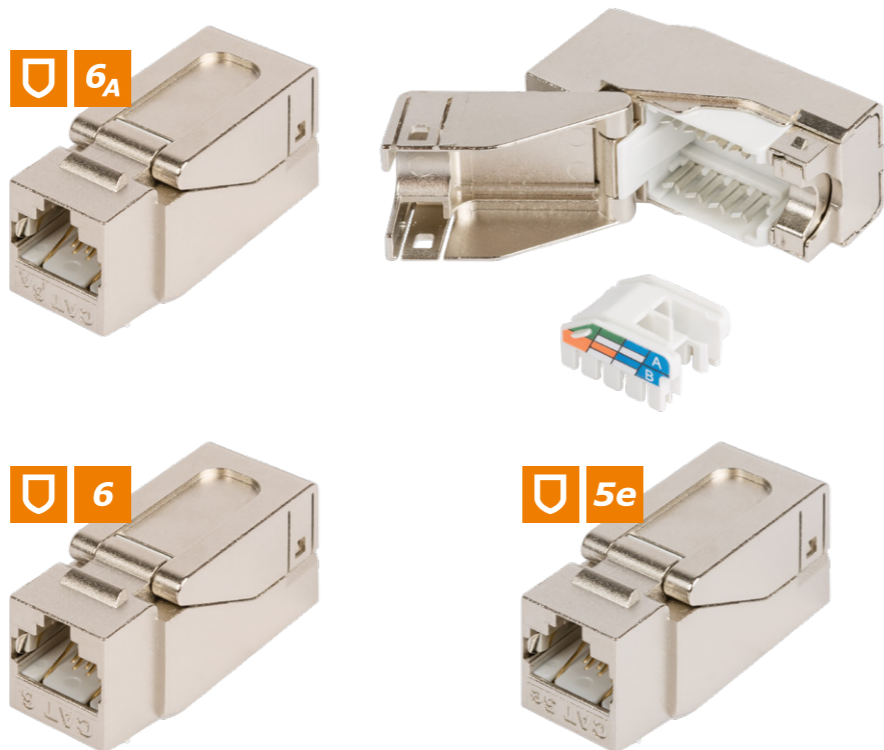

В комплекте:
Вставка – 1 шт.
Инструкция по монтажу – 1 шт.

Артикул	Кат.	Частота, МГц	Конструкция	Тип портов	Золотое покрытие	Габариты, мм	Допустимые проводники	Тип IDC (заделка)	Упаковка
NMC-KJSA2-NT-MT	6 _A	500	Экран.	RJ45/8P8C	50 мкд	17x19x42	~24-22 AWG	Самозжимной	ПЭ пакет
NMC-KJSE2-NT-MT	6	250	Экран.	RJ45/8P8C	50 мкд	17x19x42	~24-22 AWG	Самозжимной	ПЭ пакет
NMC-KJSD2-NT-MT	5e	100	Экран.	RJ45/8P8C	50 мкд	17x19x42	~24-22 AWG	Самозжимной	ПЭ пакет

Гарантия: Компонентная – 5 лет. Системная – до 25 лет в составе сертифицированной СКК NIKOMAX

Модули самозжимные, 90° (Серия NT), неэкранированные



Контакты с покрытием золотом 50 мкд: не менее 750-ти циклов подключения шнуров. Дизайн дорожек минимизирует перекрестные наводки (для Кат.6 и 6_A)



Самозжимной дизайн позволяет обходиться без специализированного инструмента. Рекомендуется иметь боковые кусачки



Конструкция вставки обеспечивает прямое врезание жил в ножи IDC-контактов. Крестовина разносит пары в пространстве, уменьшая перекрестные наводки



В комплекте:
Вставка – 1 шт.
Инструкция по монтажу – 1 шт.

Артикул	Кат.	Частота, МГц	Конструкция	Тип портов	Золотое покрытие	Габариты, мм	Допустимые проводники	Тип IDC (заделка)	Упаковка
NMC-KJUE2-NT-WT	6	250	Неэкр.	RJ45/8P8C	50 мкд	17x19x35	~24-22 AWG	Самозжимной	ПЭ пакет
NMC-KJUD2-NT-WT	5e	100	Неэкр.	RJ45/8P8C	50 мкд	17x19x35	~24-22 AWG	Самозжимной	ПЭ пакет

Гарантия: Компонентная – 5 лет. Системная – до 25 лет в составе сертифицированной СКК NIKOMAX

Технические характеристики коммутационных модулей

	FT	AN	NT	FT	ST	AN	NT
Исполнение	Экранированное			Неэкранированное			
Формат	Keystone						
Тип разъемов	RJ45/8P8C						
Материал контактов в разьеме	Фосфористая бронза						
Материал покрытия контактов	Золото (50 мкд) поверх никеля (100 мкд)						
Количество подключений шнуров	Не менее 750-ти						
Расположение печатной платы	Горизонтальное (90°)						
Тип IDC-контактов (заделка)	FT-TOOL/110/Krone	Самозжимной	Самозжимной	FT-TOOL/110/Krone	Самозжимной	Самозжимной	Самозжимной
Схема разводки	T568A/B						
Допустимый диаметр проводников	~24-22 AWG (0,50-0,65 мм)						
Материал IDC-контактов	Фосфористая бронза						
Материал покрытия IDC-контактов	Олово (100 мкд)						
Материал корпуса	Цинк-алюминиевый сплав, литой			Пластик			
Материал пластика	Высокопрочный, негорючий, соответствует UL94V-0						
Монтаж	Наборные патч-панели, корпуса настенных розеток, лицевые вставки для коробных систем						
Габариты, ШxВxГ	17x19x40	17x19x48	17x19x42	17x19x32	17x19x40	17x19x40	17x19x35
Сопротивление изоляции	Не менее 500 МОм (при постоянном напряжении 100 В)						
Предельно выдерживаемая нагрузка	До 1000 В, 60 Гц в течение 1 минуты						
Контактное сопротивление	Не более 20 мкОм						
Контактное сопротивление IDC	Не более 2,5 мкОм						
Соответствие стандартам	ISO/IEC 11801, EN 50173 и TIA/EIA-568						
Поддерживаемые приложения	10BASE-T, 100BASE-TX, 100BASE-T4, 1000BASE-T, 10G-BASE-T (для Кат. 6 и 6 _A), ATM-25, ATM-51, ATM-155, 100VG-AnyLan, TR-4, TR-16 Active, TR-16 Passive						
Диапазоны температур	Хранение от -40 до +70 °С, Монтаж от 0 до +50 °С, Эксплуатация от -10 до +60 °С						

Гарантия: Компонентная – 5 лет. Системная – до 25 лет в составе сертифицированной СКК NIKOMAX

Модули-заглушки

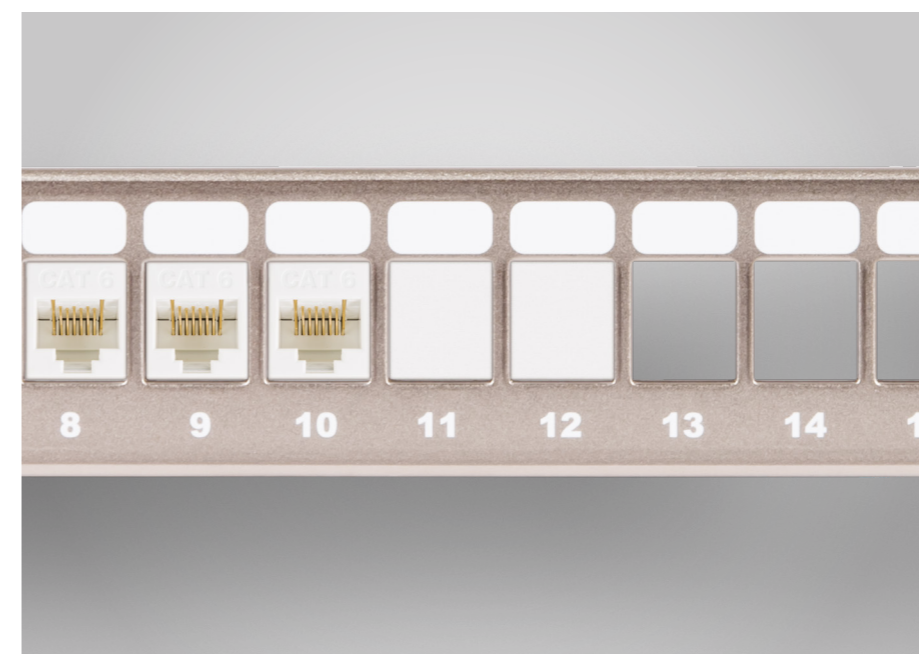

Предназначены для закрывания пустующих портов в коммутационных панелях и настенных розетках.

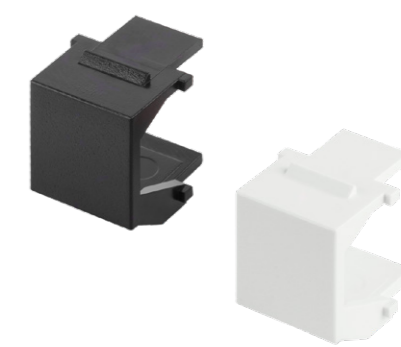

В комплекте:
Модуль-заглушка – 10 шт.

Артикул	Кат.	Частота, МГц	Тип портов	Габариты, мм	Материал	Цвет	Упаковка	
							Тип	Кол-во
NMC-KJ-BLANK-WT-10	-	-	-	17x20x20	Пластик	Белый	ПЭ пакет	10 шт.
NMC-KJ-BLANK-BK-10	-	-	-	17x20x20	Пластик	Черный	ПЭ пакет	10 шт.

Гарантия: 1 год

Адаптерная панель «Валена» на 2 вставки 22,5x45мм, французский тип, теплый белый

Адаптерная панель позволяет установить две стандартные вставки Mosaic 45x22,5 мм совместно с аксессуарами популярной серии Valena.

Таким образом, можно смонтировать любые решения на основе модулей keystone либо совместимые с форматом Mosaic изначально.

Лицевую рамку необходимо использовать оригинальную.

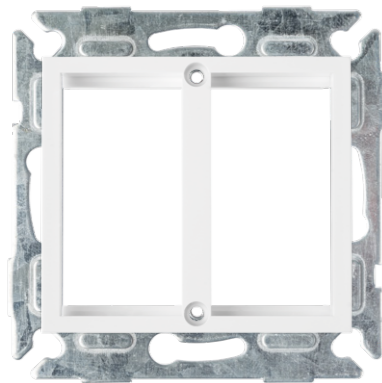

Вставки Mosaic 22,5x45 мм и лицевая рамка Valena в комплект не входят

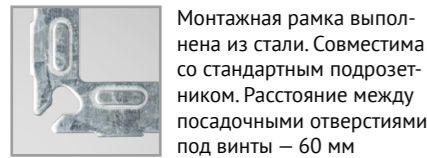

Монтажная рамка выполнена из стали. Совместима со стандартным подрозетником. Расстояние между посадочными отверстиями под винты – 60 мм



Позволяет установить две стандартные вставки 45x22,5 мм французского типа совместно с аксессуарами серии Valena

В комплекте:
Адаптерная рамка – 1 шт.
Монтажная рамка – 1 шт.
Винты – 2 шт.
Заглушки винтов – 2 шт.

Артикул	Тип	Поддерживаемые вставки	Кол-во вставок	Габариты, мм	Упаковка
NMC-PV2MH-WW	Монтажная рамка «Валена»	Mosaic 45x22,5 мм	2	72x72x12	ПЭ пакет

Гарантия: 1 год

Настенные лицевые панели под вставки 45x45 мм, французский тип



Посадочные места соответствуют вставкам французского формата Mosaic 45x45 мм



Монтажный подрамник выполнен из стали. Расстояние между посадочными отверстиями под винты – 60 мм



Вылет лицевой рамки относительно подрамника регулируется в пределах 3-х мм

В комплекте:
Лицевая рамка – 1 шт.
Монтажная рамка – 1 шт.

Артикул	Тип	Поддерживаемые вставки	Кол-во вставок	Габариты, мм	Упаковка
NMC-PL1PM-WT	Лицевая панель	Mosaic 45x45 мм	2	80x80x8	ПЭ пакет
NMC-PL2PM-WT	Лицевая панель	Mosaic 45x45 мм	4	148x80x8	ПЭ пакет
NMC-PL3PM-WT	Лицевая панель	Mosaic 45x45 мм	6	240x80x8	ПЭ пакет

Гарантия: 1 год

Лицевые вставки 45x45 мм, французский тип

Французский Mosaic 45x45 мм является одним из наиболее популярных форматов и поддерживается многими производителями.

Компактные размеры, гибкость и универсальный дизайн сделали его ведущим решением, широко распространенным по всему миру.



Удобные площадки для маркировки и дополнительные цветные иконки



Встроенные защитные противопылевые шторки

В комплекте:
Вставка – 1 шт.
Маркировочные площадки – 1/2 комплекта
Цветные иконки, 4 шт. – 2 комплекта

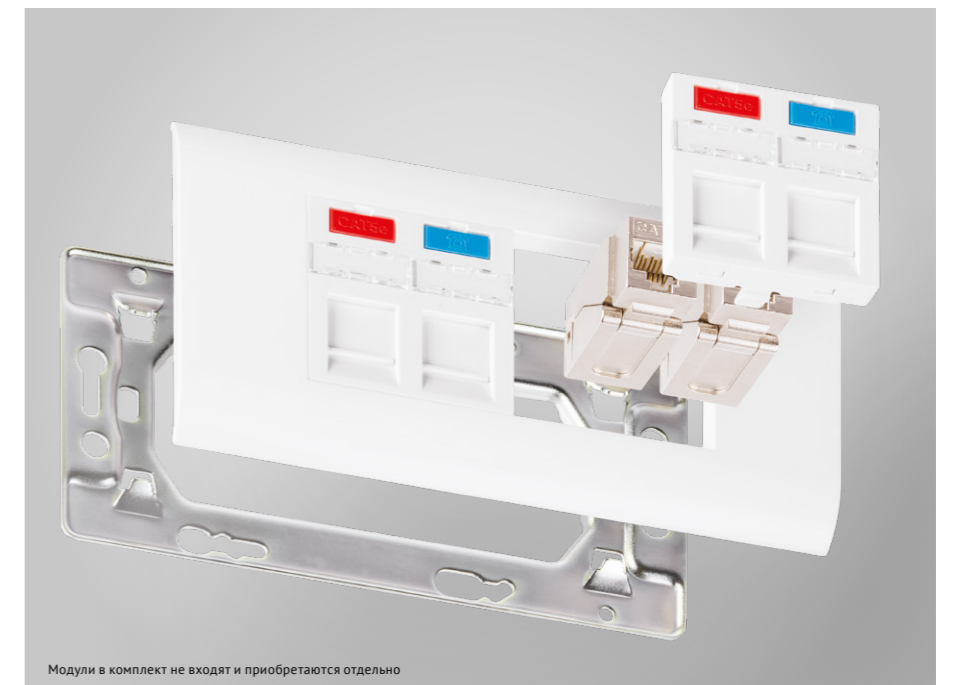

Модули в комплект не входят и приобретаются отдельно



Артикул	Тип вставки	Портов	Тип модулей	Размер	Габариты, мм	Упаковка
NMC-PM2P-AF-WT	Угловая	2	Keystone	Полный	45x45	ПЭ пакет
NMC-PM2P-PF-WT	Плоская	2	Keystone	Полный	45x45	ПЭ пакет
NMC-PM1P-PF-WT	Плоская	1	Keystone	Полный	45x45	ПЭ пакет
NMC-PM1P-PH-WT	Плоская	1	Keystone	Половина	22,5x45	ПЭ пакет
NMC-PM0P-PH-WT	Заглушка	-	-	Половина	22,5x45	ПЭ пакет

Гарантия: 1 год

Лицевые вставки 45x45 мм, французский тип, теплый белый

Вставки с маркировкой WW выполнены в более теплом оттенке белого, подобранном для лучшей совместимости с продукцией Legrand и ряда других производителей.



Удобные площадки для маркировки с откидной крышкой

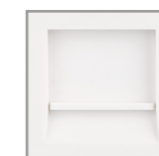

Встроенные защитные противопылевые шторки

Артикул	Тип вставки	Портов	Тип модулей	Размер	Габариты, мм	Упаковка
NMC-PM1P-ST-PH-WW	Плоская	1	Keystone	Половина	22,5x45	ПЭ пакет
NMC-PM0P-ST-PH-WW	Заглушка	-	-	Половина	22,5x45	ПЭ пакет

Гарантия: 1 год

Лицевые вставки 45x45 мм, французский тип, неэкр., теплый белый

Вставки с маркировкой WW выполнены в более теплом оттенке белого, подобранном для лучшей совместимости с продукцией Legrand и ряда других производителей.



Площадки для маркировки с удобными откидными крышками. Встроенные защитные противопылевые шторки



Контакты с покрытием золотом 50 мкд: не менее 750-ти циклов подключения шнуров. Дизайн дорожек минимизирует перекрестные наводки (для Кат,б)



Универсальные контакты IDC 110/Krone. Ножи контактов снабжены прорезями для удержания проводников в процессе разводки

6



5e

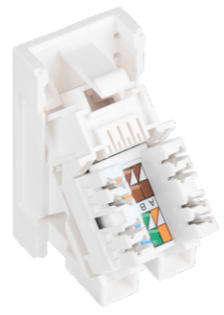

Артикул	Кат.	Частота, МГц	Конструкция	Тип портов	Золотое покрытие	Габариты, мм	Допустимые проводники	Тип IDC (заделка)	Упаковка
NMC-PM1UE2-AH-WW	6	250	Неэкран.	RJ45/8P8C	50 мкд	22,5x45	~24-22 AWG	110/KRONE	ПЭ пакет
NMC-PM1UD2-AH-WW	5e	100	Неэкран.	RJ45/8P8C	50 мкд	22,5x45	~24-22 AWG	110/KRONE	ПЭ пакет

Гарантия: 1 год

Лицевая панель и монтажная коробка 86x86 мм, французский тип



Вставки Mosaic и коммутационный модуль в комплект не входят



Посадочное место соответствует вставкам французского формата Mosaic 45x45 мм

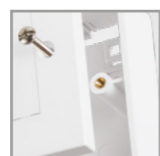

Монтажная коробка подходит для рамок 86x86 мм французского и британского форматов

Артикул	Тип	Поддерживаемые вставки	Кол-во вставок	Габариты, мм	Упаковка
NMC-PL86X86F	Лицевая панель	Mosaic 45x45 мм	1	86x86x8	ПЭ пакет
NMC-BB86X86-WT	Настенная коробка	-	-	86x86x38	ПЭ пакет

Гарантия: 1 год

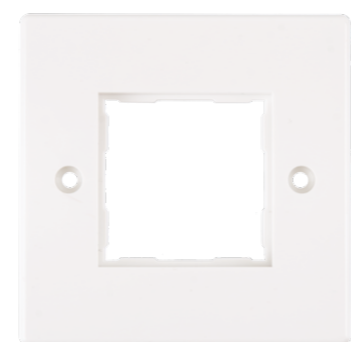

В комплекте с лицевой панелью:
Винты – 2 шт.
Заглушки для отверстий – 2 шт.

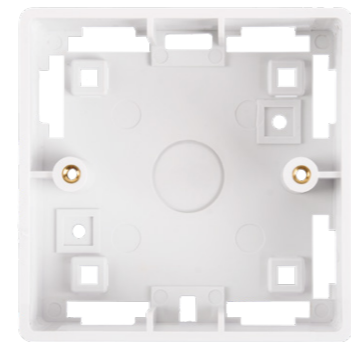

В комплекте с монтажной коробкой:
Шурупы – 2 шт.
Нейлоновые стяжки – 2 шт.

Корпуса настенных розеток



Встроенные защитные противопылевые шторки. Удобные площадки для маркировки и дополнительные цветные иконки



Универсальное крепление, совместимое с любым стандартным модулем Keystone. Выламывающиеся вставки для расширения гнезд под высокие модули



Выламывающиеся вставки на дне и стенках корпуса позволяют завести кабель с любой удобной стороны

В комплекте:

Таблички для маркировки – 1 комплект.
Цветные иконки, 4 шт. – 2/4/6 комплектов
Стяжка нейлоновая – 4/6 шт. (для 4/6 портов)
Клейкое основание – 1 шт.
Шурупы – 2 шт.

Артикул	Портов	Поддерживаемые модули	Габариты, мм	Упаковка
NMC-MB1P-ST-WT	1	Keystone	40x70x30	ПЭ пакет
NMC-MB2P-ST-WT	2	Keystone	66x70x30	ПЭ пакет
NMC-MB4P-ST-WT	4	Keystone	118x85x30	ПЭ пакет
NMC-MB6P-ST-WT	6	Keystone	170x85x30	ПЭ пакет

Гарантия: 1 год

Настенные розетки на модулях серии FT



Встроенные защитные противопылевые шторки. Удобные площадки для маркировки и дополнительные цветные иконки



В комплекте с FT модулями. Спроектированы для быстрой заделки инструментом NMC-FT-TOOL. Простота монтажа и многократная экономия времени

6 5e
6 5e



6 5e
6 5e



В комплекте:

Модуль + крышка – 1/2 шт.
Инструкция по монтажу – 1 шт.
Табличка для маркировки – 1 шт.
Цветные иконки, 4 шт. – 2 комплекта
Клейкое основание – 1 шт.
Шурупы – 1 шт.

Артикул	Кат.	Частота, МГц	Конструкция	Портов	Тип портов	Золотое покрытие	Габариты, мм	Допустимые проводники	Тип IDC (заделка)	Упаковка
NMC-WO1SE2-FT-ST-WT	6	250	Экран.	1	RJ45/8P8C	50 мкд	40x70x30	~24-22 AWG	FT-TOOL/110/KRONE	ПЭ пакет
NMC-WO2SE2-FT-ST-WT	6	250	Экран.	2	RJ45/8P8C	50 мкд	66x70x30	~24-22 AWG	FT-TOOL/110/KRONE	ПЭ пакет
NMC-WO1UE2-FT-ST-WT	6	250	Неэкран.	1	RJ45/8P8C	50 мкд	40x70x30	~24-22 AWG	FT-TOOL/110/KRONE	ПЭ пакет
NMC-WO2UE2-FT-ST-WT	6	250	Неэкран.	2	RJ45/8P8C	50 мкд	66x70x30	~24-22 AWG	FT-TOOL/110/KRONE	ПЭ пакет
NMC-WO1SD2-FT-ST-WT	5e	100	Экран.	1	RJ45/8P8C	50 мкд	40x70x30	~24-22 AWG	FT-TOOL/110/KRONE	ПЭ пакет
NMC-WO2SD2-FT-ST-WT	5e	100	Экран.	2	RJ45/8P8C	50 мкд	66x70x30	~24-22 AWG	FT-TOOL/110/KRONE	ПЭ пакет
NMC-WO1UD2-FT-ST-WT	5e	100	Неэкран.	1	RJ45/8P8C	50 мкд	40x70x30	~24-22 AWG	FT-TOOL/110/KRONE	ПЭ пакет
NMC-WO2UD2-FT-ST-WT	5e	100	Неэкран.	2	RJ45/8P8C	50 мкд	66x70x30	~24-22 AWG	FT-TOOL/110/KRONE	ПЭ пакет

Гарантия: Компонентная – 5 лет. Системная – до 25 лет в составе сертифицированной СКС NIKOMAX

Индустриальные решения

Современное производственное оборудование зачастую требует подключения к высокоскоростным сетям передачи данных.

Жесткие промышленные условия эксплуатации такого оборудования зачастую предъявляют повышенные требования к защите от попадания влаги, мелких частиц, масла и различных едких реагентов. Нельзя забывать и о физической устойчивости соединений к вибрациям и возможным рывкам.

Индустриальные решения NIKOMAX – это набор компонентов, адаптированных к производственным условиям эксплуатации.

Соединительные шнуры выполнены с дополнительной оболочкой из специализированного полимера поверх ПВХ. Для производства розеток и корпусов применяются высокопрочный пластик и нержавеющая сталь. Все соединения выполняются по байонетному принципу, исключающему разбалтывание, с двойной влагоизоляцией.

Компоненты соответствуют UL 94V-0 и уровню защиты IP 67 согласно IEC 60529.



Корпуса настенных розеток IP 67



Выполнены из толстого, высокопрочного пластика и нержавеющей стали



Уровень защиты IP 67 согласно IEC 60529. Уплотнители защищают от попадания влаги и мелких частиц внутрь корпуса



Пылевлагозащищенные кабельные вводы, изолирующие и надежно фиксирующие кабели за оболочку. Свободные вводы закрыты заглушками



Монтаж на стену производится при помощи шурупов с дюбелями. Монтажные отверстия изолированы от внутренних частей корпуса

В комплекте:

Корпус с крышкой – 1 шт.
Кабельные вводы – 1/2/3/4 шт.
Заглушки кабельных вводов – 1/2/3 шт.
(на одну меньше чем портов)
Инструкция – 1 шт.



Артикул	Портов	Поддерживаемые модули	Класс защиты	Габариты, мм	Упаковка
NMC-MB1P-IS-MT	1	Модули серии IS для установки в розетки и лицевые рамки	IP67	127x127x67	ПЭ пакет
NMC-MB2P-IS-MT	2	Модули серии IS для установки в розетки и лицевые рамки	IP67	127x127x67	ПЭ пакет
NMC-MB3P-IS-MT	3	Модули серии IS для установки в розетки и лицевые рамки	IP67	127x127x67	ПЭ пакет
NMC-MB4P-IS-MT	4	Модули серии IS для установки в розетки и лицевые рамки	IP67	127x127x67	ПЭ пакет

Гарантия: 1 год

Модули IP 67 для установки в розетки и лицевые рамки



Надежное и жесткое байонетное соединение, устойчивое к рывкам и вибрациям



Уровень защиты IP 67 согласно IEC 60529. Уплотнители защищают разъем от попадания пыли и влаги. Крышки на ремешках для защиты пустых портов

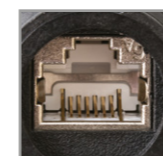

Контакты с покрытием золотом 50 мкд: не менее 750-ти циклов подключения шнуров. Дизайн дорожек минимизирует перекрестные наводки



Универсальные контакты IDC 110/Krone. Ножи контактов снабжены прорезями для удержания проводников в процессе разводки



В комплекте:

Модуль с корпусом – 1 шт.
Защитная крышка – 1 шт. (STP)
Изолирующая крышка – 1 шт.
Клипса заземления – 1 шт. (STP)
Стяжка нейлоновая – 1 шт. (STP)
Гайка с прокладкой – 1 комплект
Крышка с ремешком – 1 шт.
Инструкция по монтажу – 1 шт.

Артикул	Кат.	Частота, МГц	Конструкция	Тип портов	Золотое покрытие	Класс защиты	Габариты, мм	Допустимые проводники	Тип IDC (заделка)	Упаковка
NMC-KJSE2-IS-BK	6	250	Экран.	RJ45/8P8C	50 мкд	IP67	36x36x43	~24-22 AWG	110/KRONE	ПЭ пакет
NMC-KJUE2-IS-BK	6	250	Неэкр.	RJ45/8P8C	50 мкд	IP67	36x36x34	~24-22 AWG	110/KRONE	ПЭ пакет

Гарантия: Компонентная – 5 лет. Системная – до 25 лет в составе сертифицированной СКС NIKOMAX

Модули-розетки IP 67 для отдельностоящих кабелей



Надежное и жесткое байонетное соединение, устойчивое к рывкам и вибрациям



Уровень защиты IP 67 согласно IEC 60529. Уплотнители защищают разъем от попадания пыли и влаги. Крышки на ремешках для защиты пустых портов

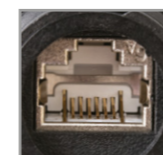

Контакты с покрытием золотом 50 мкд: не менее 750-ти циклов подключения шнуров. Дизайн дорожек минимизирует перекрестные наводки



Универсальные контакты IDC 110/Krone. Ножи контактов снабжены прорезями для удержания проводников в процессе разводки



В комплекте:

Модуль с корпусом – 1 шт.
Защитная крышка – 1 шт. (STP)
Изолирующая крышка – 1 шт.
Клипса заземления – 1 шт. (STP)
Стяжка нейлоновая – 1 шт. (STP)
Хвостовик и сальник – 1 комплект
Крышка с ремешком – 1 шт.
Инструкция по монтажу – 1 шт.

Артикул	Кат.	Частота, МГц	Конструкция	Тип портов	Золотое покрытие	Класс защиты	Габариты, мм	Допустимые проводники	Тип IDC (заделка)	Упаковка
NMC-KJSE2-IS-PC-BK	6	250	Экран.	RJ45/8P8C	50 мкд	IP67	36x36x125	~24-22 AWG	110/KRONE	ПЭ пакет
NMC-KJUE2-IS-PC-BK	6	250	Неэкр.	RJ45/8P8C	50 мкд	IP67	36x36x125	~24-22 AWG	110/KRONE	ПЭ пакет

Гарантия: Компонентная – 5 лет. Системная – до 25 лет в составе сертифицированной СКС NIKOMAX

Коммутационные шнуры IP 67



Надежное и жесткое байонетное соединение, устойчивое к рывкам и вибрациям



Уровень защиты IP 67 согласно IEC 60529. Уплотнители защищают разъем от попадания пыли и влаги. Крышки на ремешках для защиты пустых портов



Двухслойная оболочка: TPE поверх PVC – для дополнительной защиты от масел и реагентов



Контакты с покрытием золотом 50 мкд: не менее 750-ти циклов подключения



Артикул	Тип	Кат.	Проводники		Класс защиты	Длина, м	Уп-ка
			AWG	Диам., мм			
NMC-PC4SE55B-xxx-IS-BK	F/UTP	6	26	7x0,20	IP67	2,0	ПЭ пакет
NMC-PC4UE55B-xxx-IS-BK	U/UTP	6	24	7x0,16	IP67	2,0	ПЭ пакет

Гарантия: 1 год

xxx – длина. Доступные длины: 1,0, 3,0, 5,0 метров. Обозначение «010» соответствует длине 1,0 м.

Корпус розетки с креплением на DIN-рейку



Позволяет устанавливать модули Keystone на широко распространенное в электрике крепление типа «DIN-рейка»



Откидывающаяся фронтальная часть дает удобный доступ к модулю. Оборудована заземлением



Встроенная откидывающаяся противопылевая крышка для защиты порта от грязи



Несколько корпусов можно объединить в каскад. Боковые крышки придадут законченный внешний вид

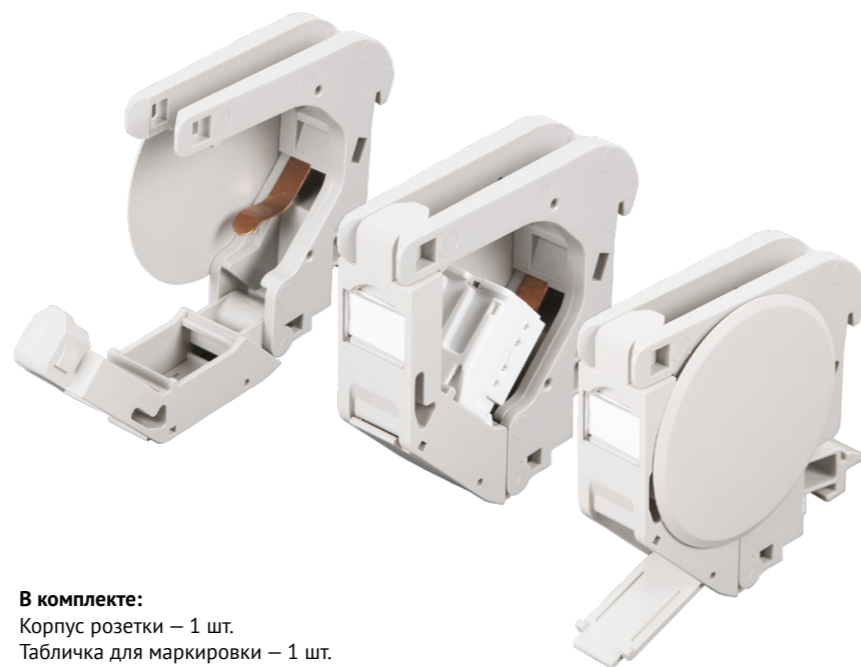

В комплекте:
Корпус розетки – 1 шт.
Табличка для маркировки – 1 шт.
Боковые крышки – 2 шт.

Артикул	Портов	Поддерживаемые модули	Класс защиты	Габариты, мм	Упаковка
NMC-MB1P-DR-GY	1	Keystone	-	18x70x70 (без крышек)	ПЭ пакет

Гарантия: 1 год

Соединители RJ45-RJ45 формата Keystone



Служат для наращивания шнуров и ремонта кабельных линий. Применяются для организации сети по принципу Cross-Connection



Контакты с покрытием золотом 50 мкд: не менее 750-ти циклов подключения шнуров. Дизайн дорожек минимизирует перекрестные наводки

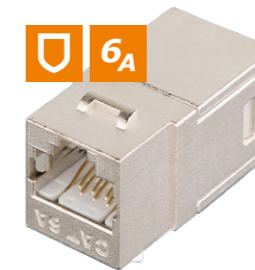

Артикул	Кат.	Частота, МГц	Конструкция	Тип портов	Золотое покрытие	Габариты, мм	Упаковка
NMC-KJSA55C-MT	6 _A	500	Экран.	RJ45/8P8C	50 мкд	17x19x30	ПЭ пакет
NMC-KJUE55C-WT	6	250	Неэкр.	RJ45/8P8C	50 мкд	17x19x30	ПЭ пакет
NMC-KJUD55C-WT	5e	100	Неэкр.	RJ45/8P8C	50 мкд	17x19x30	ПЭ пакет

Гарантия: Компонентная – 5 лет. Системная – до 25 лет в составе сертифицированной СКС NIKOMAX

Коммутационные шнуры RJ45-RJ45, 4 пары, Slim Line



Высокоплотный монтаж и удобство работы за счет уменьшенного внешнего диаметра кабелей. Повышенная гибкость патч-корда без повреждений



Специальный дизайн дорожек минимизирует перекрестные наводки в коннекторах

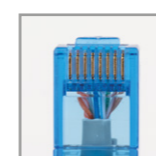

Контакты с золотым покрытием 50 мкд. Не менее 750-ти циклов подключения



Заливные колпачки с защитой защелки повышают удобство работы и не дают защелке цепляться за окружающие предметы, продлевая срок ее службы

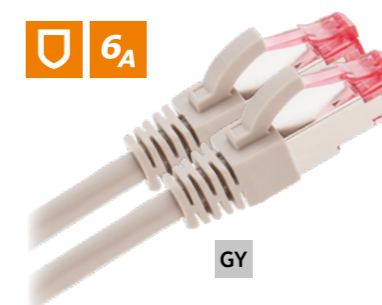
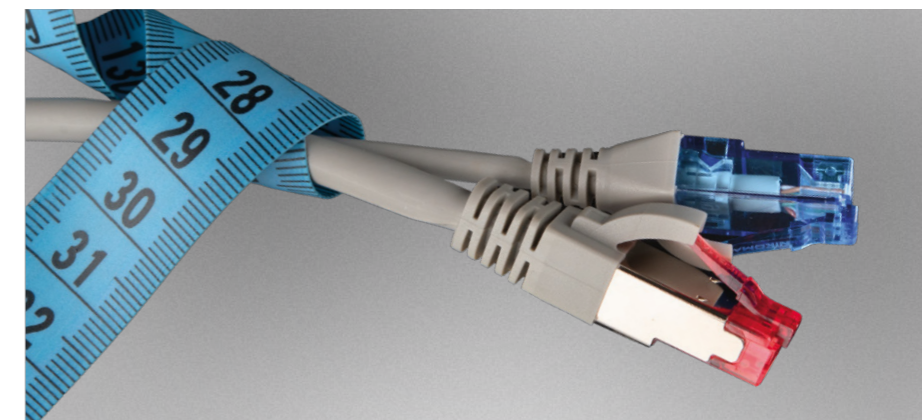

Артикул	Тип	Кат.	Коннекторы		Проводники		Оболочка			Упаковка
			Тип	Покрытие	AWG	Диам., мм	Тип	Диам., мм	Цвет	
NMC-PC4SA55B-xxx-SL-C-GY	S/FTP	6 _A	RJ45/8P8C	50 мкд	26	7 x 0,165	LSZH	6,2 ± 0,3	Серый	ПЭ пакет
NMC-PC4UE55B-xxx-SL-C-GY	U/UTP	6	RJ45/8P8C	50 мкд	24	7 x 0,205	LSZH	6,0 ± 0,3	7 цветов	ПЭ пакет

Гарантия: 1 год

xxx – длина. Доступные длины: 0,5, 1,0, 1,5, 2,0, 3,0, 5,0 метров. Обозначение «015» соответствует длине 1,5 м.

Коммутационные шнуры RJ45-RJ45, 4 пары, с замком

Замок позволяет блокировать шнур в гнезде, защищая от случайного или несанкционированного отключения. Особенно актуально для важных каналов

Передаточные характеристики шнуров соответствуют уровню «компонентного теста» и проходят на производстве проверку приборами Fluke DSX

Специальный дизайн дорожек минимизирует перекрестные наводки в коннекторах

Контакты с золотым покрытием 50 мкд. Не менее 750-ти циклов подключения

Для блокировки неиспользуемых портов можно использовать коннекторы-заглушки, **NMC-RJ-LOCK-RD**, которые не позволяют произвести подключение

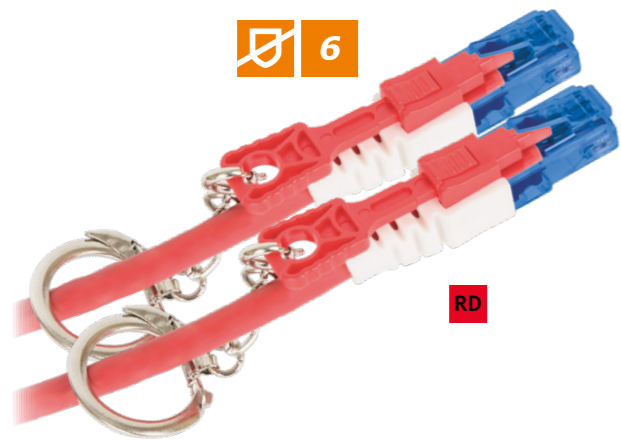

Артикул	Описание	Упаковка
NMC-RJ-LOCK-RD	Коннектор-заглушка для блокировки порта	ПЭ пакет
NMC-RJ-KEY-RD	Ключ для шнуров и заглушки	ПЭ пакет

Гарантия: 1 год

Артикул	Тип	Кат.	Коннекторы		Проводники		Оболочка			Упаковка
			Тип	Покрытие	AWG	Диам., мм	Тип	Диам., мм	Цвет	
NMC-PC4UE55B-xxx-CS-RD	U/UTP	6	RJ45/8P8C	50 мкд	24	7 x 0,205	LSZH	6,0 ± 0,3	Красный	ПЭ пакет
NMC-PC4UD55B-xxx-CS-RD	U/UTP	5e	RJ45/8P8C	50 мкд	24	7 x 0,205	LSZH	5,5 ± 0,3	Красный	ПЭ пакет

Гарантия: 1 год

xxx – длина. Доступные длины: 0,5, 1,0, 1,5, 2,0, 3,0 метра. Обозначение «015» соответствует длине 1,5 м.

Коммутационные шнуры RJ45-RJ45, 4 пары, стандартные

Передаточные характеристики шнуров соответствуют уровню «компонентного теста» и проходят на производстве проверку приборами Fluke DSX

Специальный дизайн дорожек минимизирует перекрестные наводки в коннекторах

Контакты с золотым покрытием 50 мкд. Не менее 750-ти циклов подключения

Заливные колпачки с защитой защелки повышают удобство работы и не дают защелке цепляться за окружающие предметы, продлевая срок ее службы

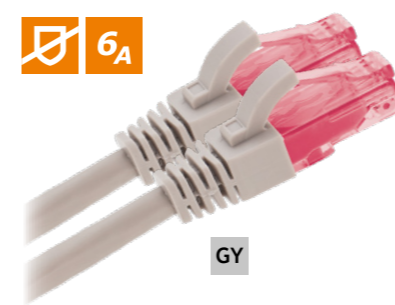
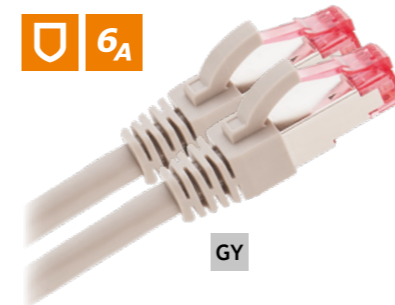

Артикул	Тип	Кат.	Коннекторы		Проводники		Оболочка			Упаковка
			Тип	Покрытие	AWG	Диам., мм	Тип	Диам., мм	Цвет	
NMC-PC4SA55B-xxx-C-GY	S/FTP	6 _A	RJ45/8P8C	50 мкд	26	7 x 0,165	LSZH	6,2 ± 0,3	Серый	ПЭ пакет
NMC-PC4UA55B-xxx-C-GY	S/FTP	6 _A	RJ45/8P8C	50 мкд	26	7 x 0,205	LSZH	6,0 ± 0,3	Серый	ПЭ пакет
NMC-PC4SE55B-xxx-C-GY	S/FTP	6	RJ45/8P8C	50 мкд	26	7 x 0,165	LSZH	6,2 ± 0,3	Серый	ПЭ пакет
NMC-PC4UE55B-xxx-C-zz	U/UTP	6	RJ45/8P8C	50 мкд	24	7 x 0,205	LSZH	6,0 ± 0,3	7 цветов	ПЭ пакет
NMC-PC4SD55B-xxx-C-GY	F/UTP	5e	RJ45/8P8C	50 мкд	26	7 x 0,165	LSZH	6,0 ± 0,3	Серый	ПЭ пакет
NMC-PC4UD55B-xxx-C-zz	U/UTP	5e	RJ45/8P8C	50 мкд	24	7 x 0,205	LSZH	5,5 ± 0,3	7 цветов	ПЭ пакет

Гарантия: 1 год

Данные шнуры доступны с двумя видами оболочек: **PVC** и **LSZH**. Артикулы в таблице заказа приведены для шнуров LSZH. Шнуры с оболочкой PVC отличаются отсутствием индекса «C-» в конце названия. Например: NMC-PC4SA55B-015-GY

xxx – длина. Доступные длины: 0,15, 0,3, 0,5, 1,0, 1,5, 2,0, 3,0, 5,0, 7,5, 10, 15, 20 метров. Обозначение «015» соответствует длине 1,5 м.

zz – цвет оболочки. Доступные цвета указаны под картинками.

Коммутационные шнуры RJ45-RJ45, 4 пары, категории 8.1



Передаточные характеристики шнуров соответствуют уровню «компонентного теста» и проходят на производстве проверку приборами Fluke DSX

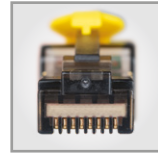

Специальный дизайн дорожек минимизирует перекрестные наводки в коннекторах



Контакты с золотым покрытием 50 мкд. Не менее 750-ти циклов подключения



Колпачки специальной конструкции удобны в работе, защищают кабель от перегибов и продлевают срок шнура

8.1



Артикул	Тип	Кат.	Коннекторы		Проводники		Оболочка			Упаковка
			Тип	Покрытие	AWG	Диам., мм	Тип	Диам., мм	Цвет	
NMC-PC4SI55B-xxx-C-YL	S/FTP	8,1	RJ45/8P8C	50 мкд	24	7 x 0,195	LSZH	7,4 ± 0,3	Желтый	ПЭ пакет

Гарантия: 1 год

Самозажимной (полевой) коннектор, категория 8.1



Контакты с покрытием золотом 50 мкд: не менее 750-ти циклов подключения шнуров. Дизайн дорожек минимизирует перекрестные наводки



Самозажимной дизайн позволяет обходиться без специализированного инструмента. Рекомендуется иметь боковые кусачки



Конструкция вставки обеспечивает прямое врезание жил в ножи IDC-контактов. Дизайн печатной платы обеспечивает предельную производительность

8.1



В комплекте:
 Коннектор – 1 шт.
 Вставка – 1 шт.
 Хвостовик – 1 шт.
 Защитный колпачок – 1 шт.
 Инструкция по монтажу – 1 шт.

Артикул	Кат.	Частота, МГц	Конструкция	Тип коннектора	Золотое покрытие	Габариты, мм	Допустимые проводники	Тип IDC (заделка)	Упаковка
NMC-RJ88SI2-NT-MT	8,1	2000	Экран.	RJ45/8P8C	50 мкд	14x18x56 мм	~24-22 AWG	Самозажимной	ПЭ пакет

Гарантия: Компонентная – 5 лет. Системная – до 25 лет в составе сертифицированной СКС NIKOMAX

Самозажимные (полевые) коннекторы RJ45



Быстрый и удобный монтаж. Хвостовик крепко удерживает кабель за оболочку



Самозажимной дизайн позволяет обходиться без специализированного инструмента. Рекомендуется иметь боковые кусачки

В комплекте:
 Коннектор – 1 шт.
 Корпус из двух частей – 1 комплект
 Хвостовик – 1 шт.
 Инструкция по монтажу – 1 шт.

6A 6

6

Технические характеристики

	NMC-RJ88SA2-NT-MT	NMC-RJ88SE2-NT-MT	NMC-RJ88UE2-NT-GY
Тип коннектора	RJ45/8P8C	RJ45/8P8C	RJ45/8P8C
Категория	6A	6	6
Полоса пропускания	500 МГц	250 МГц	250 МГц
Исполнение	Полностью экранированное		Неэкранированное
Материал контактов	Фосфористая бронза		
Материал покрытия контактов	Золото, 50 микродюймов		
Количество подключений шнуров	Не менее 750-ти		
Тип IDC-контактов (заделка)	Самозажимной		
Схема разводки	T568A/B		
Допустимый диаметр проводников	~24-23 AWG (0,500-0,585 мм)		
Материал IDC-контактов	Фосфористая бронза		
Материал покрытия IDC-контактов	Олово (100 мкд)		
Материал корпуса	Цинк-алюминиевый сплав	Высокопрочный пластик	
Цвет	Металлик (никель)	Серый	
Поддерживаемый диаметр кабелей	6–8 мм		
Габариты, ШxВxГ	55,3x15,0x13,8 мм		
Сопротивление изоляции	Не менее 500 МОм (при постоянном напряжении 100 В)		
Предельно выдерживаемая нагрузка	До 1000 В, 60 Гц в течение 1 минуты		
Соответствие стандартам	Превышает требования стандартов: ISO/IEC 11801, EN 50173 и TIA/EIA-568		
Поддерживаемые приложения	10BASE-T, 100BASE-TX, 100BASE-T4, 1000BASE-T, 10G-BASE-T, ATM-25, ATM-51, ATM-155, 100VG-AnyLan, TR-4, TR-16 Active, TR-16 Passive		
Диапазоны температур	Хранение от -40 до +70 °C, Монтаж от 0 до +50 °C, Эксплуатация от -10 до +60 °C		

Таблица заказа

Артикул	Тип разъема	Тип	Кат.	Частота, МГц	Тип ножей	Золотое покрытие	Допустимые проводники	Монтаж	Упаковка	
									Тип	Кол-во
NMC-RJ88SA2-NT-MT	RJ45/8P8C	STP	6A	500	Универсальный	50 мкд	26–23 AWG	Самозажимной	ПЭ пакет	1 шт.
NMC-RJ88SE2-NT-MT	RJ45/8P8C	STP	6	250	Универсальный	50 мкд	26–23 AWG	Самозажимной	ПЭ пакет	1 шт.
NMC-RJ88UE2-NT-GY	RJ45/8P8C	UTP	6	250	Универсальный	50 мкд	26–23 AWG	Самозажимной	ПЭ пакет	1 шт.

Гарантия: 1 год

Кабели NIKOLAN оптические распределительные

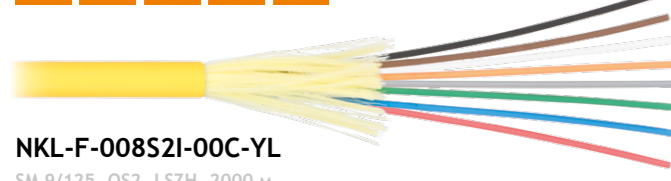

NKL-F-008S2I-00C-YL
SM 9/125, OS2, LSZH, 2000 м

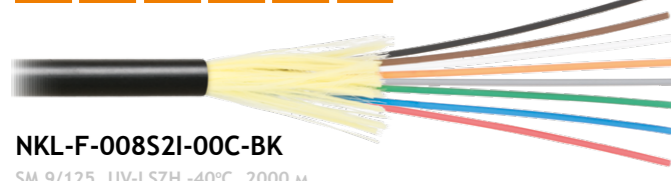
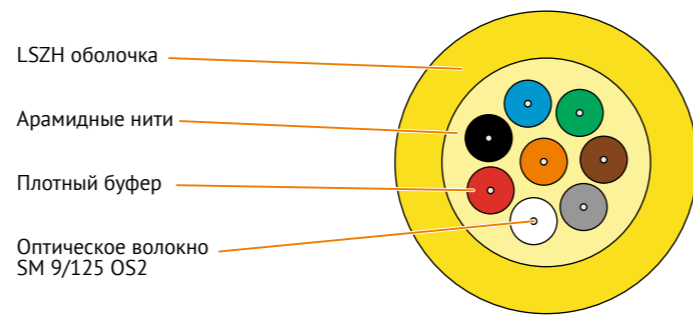

NKL-F-008S2I-00C-BK
SM 9/125, UV-LSZH -40°C, 2000 м

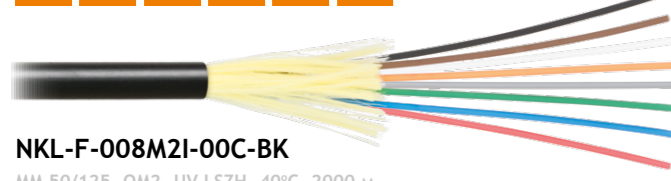
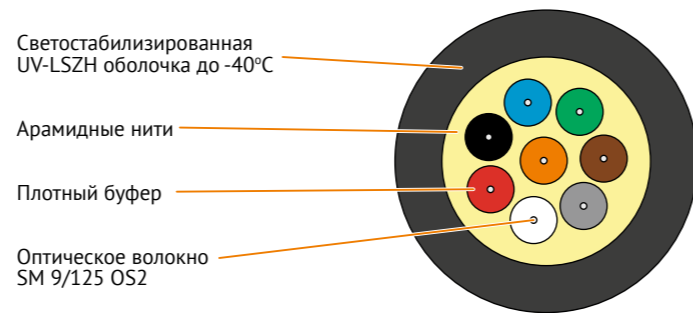

NKL-F-008M2I-00C-BK
MM 50/125, OM2, UV-LSZH -40°C, 2000 м

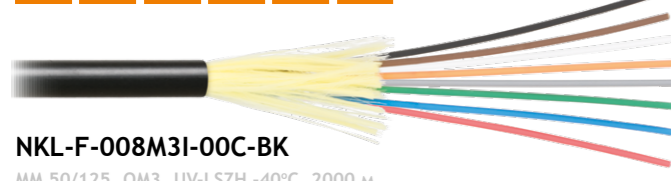
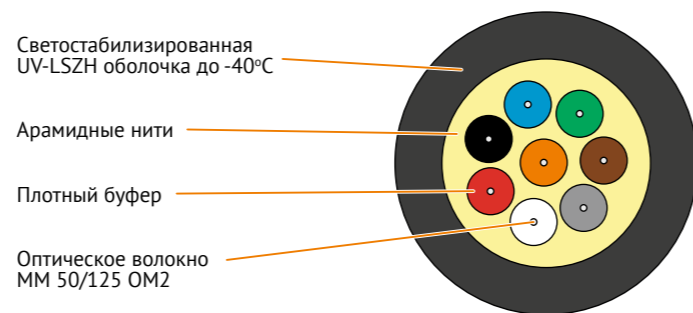

NKL-F-008M3I-00C-BK
MM 50/125, OM3, UV-LSZH -40°C, 2000 м

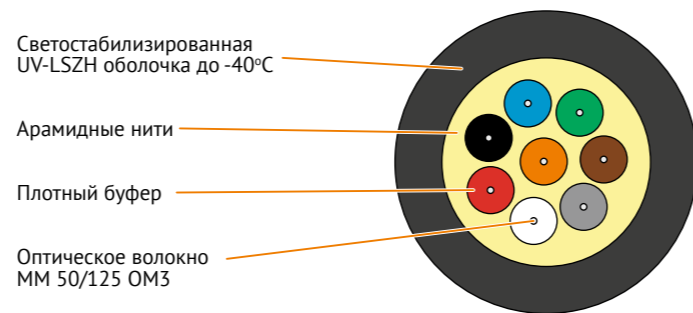

NKL-F-008M4I-00C-MG
MM 50/125, OM4, UV-LSZH, 2000 м

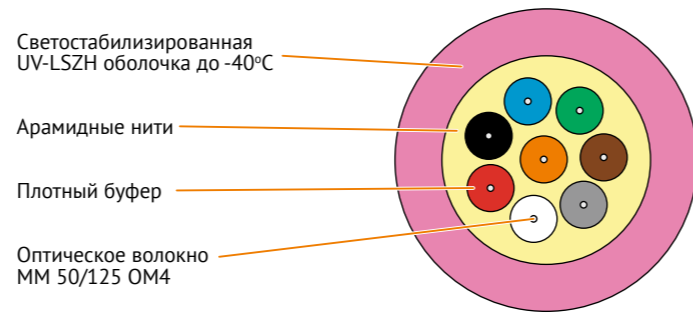

Кабели NIKOLAN оптические распределительные

Технические характеристики

	NKL-F-xxxS2I-00C-BK или NKL-F-xxxM2I-00C-BK / NKL-F-xxxM3I-00C-BK / NKL-F-xxxM4I-00C-BK					
Количество волокон	2	4	8	12	16	24
Тип оптического волокна	Одномодовое волокно 9/125 (Single Mode) или Многомодовое волокно 50/125 (Multi Mode)					
Соответствие стандартам	ISO/IEC 11801 OS2 & ITU-T G.652.D или ISO/IEC 11801 OM2 / OM3 / OM4					
Диаметр буфера	900 ± 25 мкм					
Силовой элемент	Арамидные нити					
Материал внешней оболочки	Светостабилизированный малодымный компаунд, не содержащий галогенов (LSZH)					
Применение	Для внутренней и внешней прокладки					
Внешний диаметр кабеля	3,6 ± 0,2 мм	4,8 ± 0,2 мм	5,5 ± 0,2 мм	6,5 ± 0,2 мм	7 ± 0,2 мм	7,8 ± 0,2 мм
Погонная масса	11,0 кг/км	18,0 кг/км	28,0 кг/км	38,0 кг/км	47,0 кг/км	50,0 кг/км
Минимальный радиус изгиба	не менее 10 Ø кабеля					
Растягивающее усилие, макс	440 Н			660 Н		
Раздавливающее усилие, макс	100 Н/см					
Диапазоны температур	Транспортировка и хранение от -40 до +70 °С Прокладка и монтаж от -0 до +70 °С Эксплуатация от -40 до +70 °С					

SM 9/125: затухание в волокне

Длина волны, нм	1310	1383*	1490	1550	1625
Максимальное значение, дБ/км	≤ 0,32	≤ 0,32	≤ 0,21	≤ 0,18	≤ 0,20

SM 9/125: потери на макроизгибе

Радиус оправки, мм	10	10	15	15	25
Количество витков	1	1	10	10	100
Длина волны, нм	1550	1625	1550	1625	1310, 1550, 1625
Прирост затухания, дБ	≤ 0,50	≤ 1,5	≤ 0,05	≤ 0,30	≤ 0,01

MM 50/125: затухание в волокне

Длина волны, нм	850	1300
Максимальное значение, дБ/км	≤ 2,4	≤ 0,6

MM 50/125: потери на макроизгибе

Радиус оправки, мм	15	15	37,5	37,5
Количество витков	2	2	100	100
Длина волны, нм	850	1300	850	1300
Прирост затухания, дБ	≤ 1,0	≤ 1,0	≤ 0,5	≤ 0,5

Цветовая идентификация оптических волокон

Номер волокна	1	2	3	4	5	6	7	8	9	10	11	12	13	14	15	16	17	18	19	20	21	22	23	24	
Цветовая маркировка	Blue	Orange	Green	Brown	Grey	White	Red	Black	Yellow	Purple	Pink	Light Blue	Dark Blue	Orange	Green	Brown	Grey	White	Red	Black	Yellow	Purple	Pink	Light Blue	Dark Blue

Таблица заказа

Артикул	Кол-во волокон	Макс. растяг. усилие, кН	Оптическое волокно			Внешняя оболочка				Длина, м	Упаковка
			Тип	Класс	Буфер, нм	Материал	Исполнение	Диам., мм	Цвет		
NKL-F-xxxS2I-00C-YL	2 4 8	0,44	SM 9/125	OS2 & G.652.D	900	LSZH	нг(A)-HFLTx	3,6 4,8 5,5	Желтый	2000	Барaban
	12 16 24	0,66	SM 9/125	OS2 & G.652.D	900	LSZH	нг(A)-HFLTx	6,5 7,0 7,8	Желтый	2000	Барaban
NKL-F-xxxS2I-00C-BK	2 4 8	0,44	SM 9/125	OS2 & G.652.D	900	UV-LSZH -40°C	нг(A)-HFLTx	3,6 4,8 5,5	Черный	2000	Барaban
	12 16 24	0,66	SM 9/125	OS2 & G.652.D	900	UV-LSZH -40°C	нг(A)-HFLTx	6,5 7,0 7,8	Черный	2000	Барaban
NKL-F-xxxM2I-00C-BK	2 4 8	0,44	MM 50/125	OM2	900	UV-LSZH -40°C	нг(A)-HFLTx	3,6 4,8 5,5	Черный	2000	Барaban
	12 16 24	0,66	MM 50/125	OM2	900	UV-LSZH -40°C	нг(A)-HFLTx	6,5 7,0 7,8	Черный	2000	Барaban
NKL-F-xxxM3I-00C-BK	2 4 8	0,44	MM 50/125	OM3	900	UV-LSZH -40°C	нг(A)-HFLTx	3,6 4,8 5,5	Черный	2000	Барaban
	12 16 24	0,66	MM 50/125	OM3	900	UV-LSZH -40°C	нг(A)-HFLTx	6,5 7,0 7,8	Черный	2000	Барaban
NKL-F-xxxM4I-00C-MG	2 4 8	0,44	MM 50/125	OM4	900	UV-LSZH -40°C	нг(A)-HFLTx	3,6 4,8 5,5	Маджента	2000	Барaban
	12 16 24	0,66	MM 50/125	OM4	900	UV-LSZH -40°C	нг(A)-HFLTx	6,5 7,0 7,8	Маджента	2000	Барaban

Гарантия: Компонентная – 5 лет. Системная – 25 лет в составе сертифицированной СКК NIKOMAX

* Значения затухания на этой длине волны представлено после старения в атмосфере водорода

Оптические кроссы выдвижные серии Premium, 1U

 Кроссы снабжены 24 посадочными отверстиями под адаптеры SC/LC либо FC/ST. Гнезда SC/LC снабжены отверстиями для закрепления адаптеров болтами

 Выступающая вперед нижняя полка защищает выходящие патч-корды от случайного задевания

 Выдвижная конструкция на салазках обеспечивает плавное открывание и свободный доступ ко всему содержимому

 Удобные сплайс-кассеты с откидной противопылевой крышкой. Кросс SC/LC имеет две кассеты, также откидных для удобства доступа

 По бокам от кассет расположено два органайзера для намотки запаса оптических волокон и обеспечения правильного радиуса их изгиба

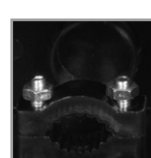
 Кросс имеет 4 кабельных ввода, защищенных заглушками. Входящие кабели закрепляются винтовыми зажимами

 Предусмотрено два винтовых зажима для закрепления силового элемента

 Доступны в укомплектованном виде, как готовое решение. Комплект дополнительно включает 4-8-16-24 адаптера, неразрезанные пигтейлы и гильзы КДЗС

Базовая комплектация (SC/LC):
 Оптический кросс – 1 шт.
 Сплайс - кассета – 2 шт.
 Кабельный органайзер – 2 шт.
 Термоусаживаемые гильзы (КДЗС) – 24 (SC/LC) / 48 (FC/ST) шт.
 Заглушка кабельного ввода – 4 шт.
 Комплект стяжек – 1 уп.
 Винт-Шайба-Гайка – 4 шт.



NMF-RP24SC-TS-P1-1U-BK
 до 24 одинарных адаптеров SC или двойных LC





NMF-RP24FC-TS-P1-1U-BK
 до 24 адаптеров FC или ST

Артикул	Совместимые адаптеры	Кол-во адаптеров	Максимальное кол-во портов				Высота	Глубина в стойке, мм	Материал	Цвет	Упаковка
			SC	LC	FC	ST					
NMF-RP24SC-TS-P1-1U-BK	SC / DLC	24	24	48	-	-	1U	250	Сталь, 1,2 мм	Черный	Коробка
NMF-RP24FC-TS-P1-1U-BK	FC / ST	24	-	-	24	24	1U	250	Сталь, 1,2 мм	Черный	Коробка

Гарантия: 1 год

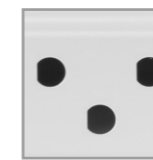
Оптические кроссы серии Essential, 1U, 2U, 3U

 Кроссы снабжены посадочными отверстиями под адаптеры SC/LC либо FC/ST

 Глубину установки кросса можно регулировать, переставляя кронштейны в нужное положение

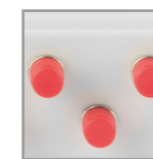
 Доступны в укомплектованном виде, как готовое решение. Комплект включает адаптерные панели, адаптеры, неразрезанные пигтейлы и гильзы КДЗС

Комплектация:
 Корпус оптического кросса – 1 шт.
 Уголок для крепления – 2 шт.
 Клипса для адаптерных панелей – 6/12/24 шт.
 Планка для фиксации кабеля – 2/4/6 шт.
 Барашек для сплайс-кассет – 2 шт.
 Комплект стяжек – 1 шт.
 Крепеж – 1 комплект

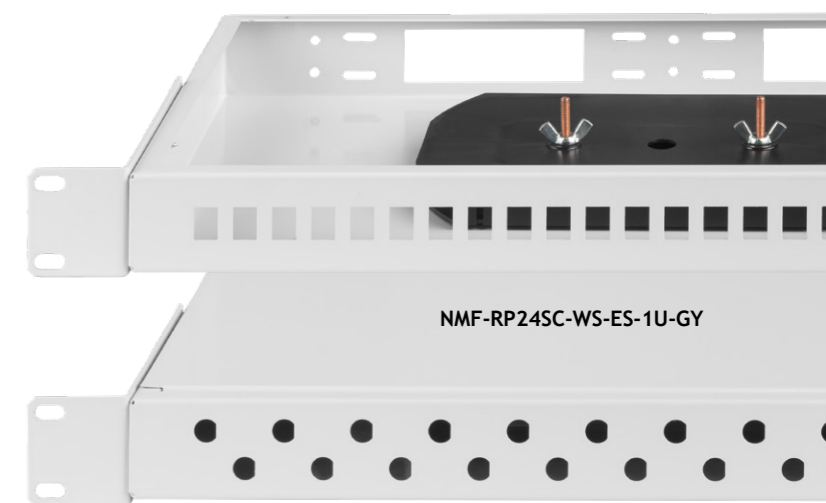

NMF-RP24SC-WS-ES-1U-GY

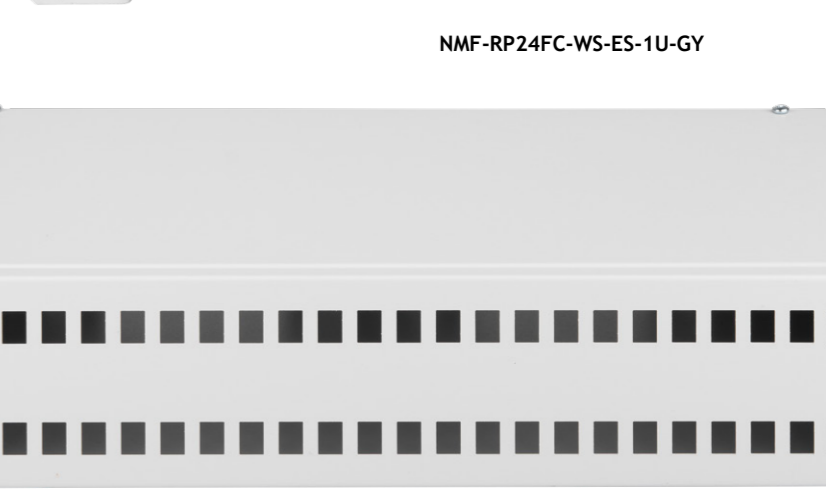

NMF-RP24FC-WS-ES-1U-GY

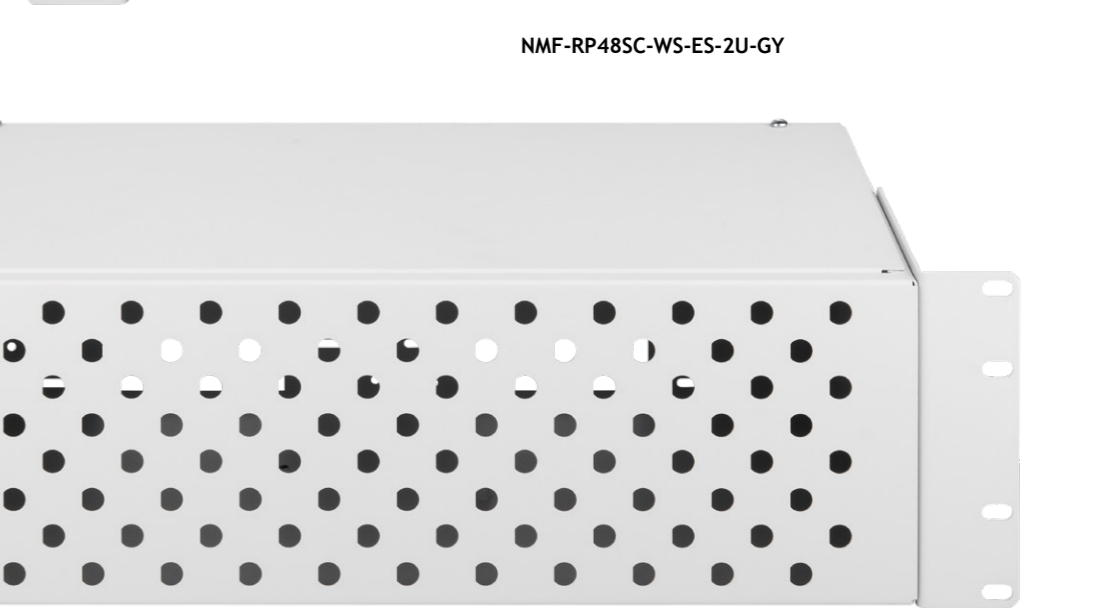

NMF-RP48SC-WS-ES-2U-GY

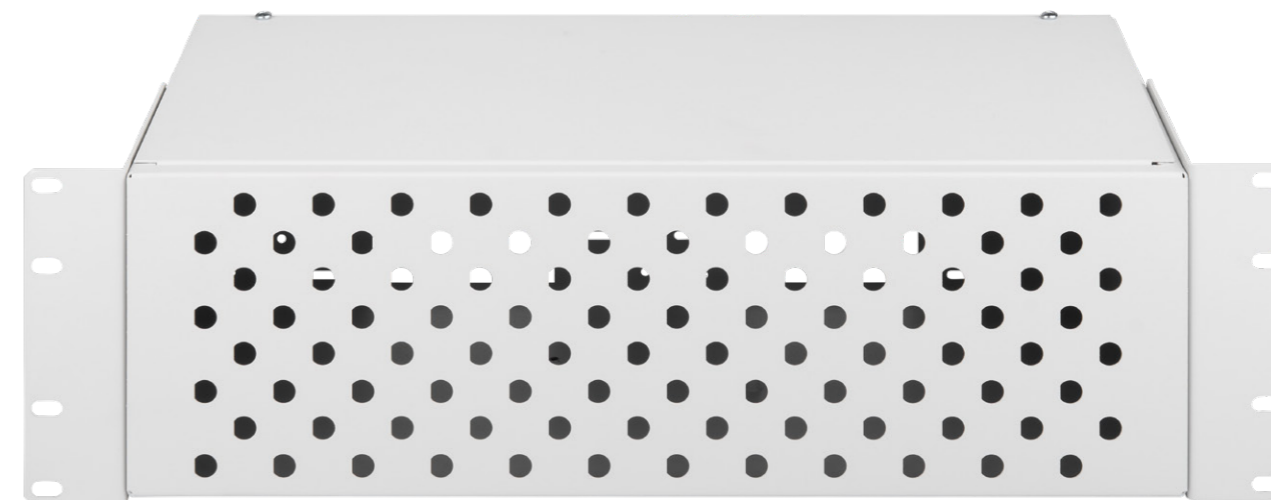

NMF-RP96FC-WS-ES-3U-GY

Артикул	Совместимые адаптеры	Кол-во адаптеров	Максимальное кол-во портов				Высота	Глубина в стойке, мм	Материал	Цвет	Упаковка
			SC	LC	FC	ST					
NMF-RP24SC-WS-ES-1U-GY	SC / DLC	24	24	48	-	-	1U	210	Сталь, 1 мм	Серый	Коробка
NMF-RP24FC-WS-ES-1U-GY	FC / ST	24	-	-	24	24	2U	210	Сталь, 1 мм	Серый	Коробка
NMF-RP48SC-WS-ES-2U-GY	SC / DLC	48	48	96	-	-	3U	210	Сталь, 1 мм	Серый	Коробка
NMF-RP48FC-WS-ES-2U-GY	FC / ST	48	-	-	48	48	1U	210	Сталь, 1 мм	Серый	Коробка
NMF-RP96SC-WS-ES-3U-GY	SC / DLC	96	96	192	-	-	2U	210	Сталь, 1 мм	Серый	Коробка
NMF-RP96FC-WS-ES-3U-GY	FC / ST	96	-	-	96	96	3U	210	Сталь, 1 мм	Серый	Коробка

Гарантия: 1 год

Оптический кросс настенный серии Premium

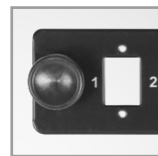

Используются с адаптерными панелями NMF серии P. Съемные панели позволяют комбинировать адаптеры разных типов



Кабельные вводы защищены заглушками от попадания влаги и пыли. Всего кросс имеет 5 вводов



Две удобных сплайс-кассеты с противоположной крышкой. Вся конструкция крепится на шарнирах и откидывается для упрощения доступа



Замок для защиты от несанкционированного доступа



Комплектация:

Оптический кросс настенный – 1 шт.
Сплайс-кассеты – 2 шт.
Заглушка кабельного ввода – 5 шт.
Термоусаживаемые гильзы (КДЗС) – 48 шт.
Ключ – 2 шт.

Артикул	Адаптерные панели	Макс. кол-во панелей	Максимальное кол-во портов				Габариты, мм	Материал	Цвет	Упаковка
			SC	LC	FC	ST				
NMF-WP48-BLANK-IB-P-BK	NMF-P	4	48	48	24	24	482x250x44	Сталь, 1,0 мм	Черный	Коробка

Гарантия: 1 год

Адаптерные панели для настенного кросса серии Premium

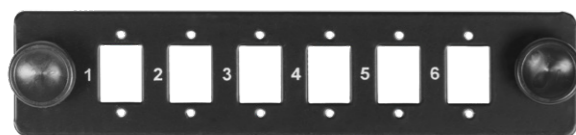

NMF-AP06SSC-P-BK

до 6 одинарных адаптеров SC или двойных LC



NMF-AP06DSC-P-BK

до 6 двойных адаптеров SC

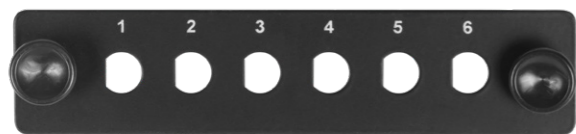

NMF-AP06SFC-P-BK

до 6 одинарных адаптеров FC / ST

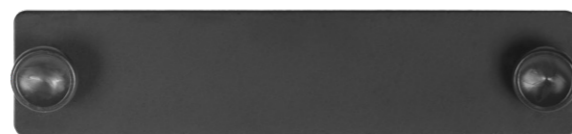

NMF-AP-BLANK-P-BK

заглушка

Артикул	Используемые адаптеры	Кол-во адаптеров	Максимальное кол-во портов				Материал	Цвет	Упаковка
			SC	LC	FC	ST			
NMF-AP06SSC-P-BK	SC / DLC	6	6	12	-	-	Сталь, 1,2 мм	Черный	ПЭ пакет
NMF-AP06DSC-P-BK	DSC	6	12	-	-	-	Сталь, 1,2 мм	Черный	ПЭ пакет
NMF-AP06SSC-P-BK	FC / ST	6	-	-	6	6	Сталь, 1,2 мм	Черный	ПЭ пакет
NMF-AP-BLANK-P-BK	Заглушка	-	-	-	-	-	Сталь, 1,2 мм	Черный	ПЭ пакет

Гарантия: 1 год

Оптические кроссы серии Essential настенные, под 16 адаптеров



Кроссы снабжены посадочными отверстиями под адаптеры SC/LC либо FC/ST



Все 4 кабельных ввода защищены заглушками от попадания влаги и пыли



Замок для защиты от несанкционированного доступа



Доступны в укомплектованном виде, как готовое решение. Комплект включает адаптерные панели, адаптеры, неразрезанные пигтейлы и гильзы КДЗС



NMF-WP16-BLANK-IB-GY

В комплекте:

Заглушка кабельного ввода – 4 шт.
Барашек для крепления сплайс-кассет – 2 шт.
Планка для фиксации кабеля – 2 шт.
Стяжка – 2 шт.
Ключ – 2 шт.
Крепеж – 1 комплект

Артикул	Совместимые адаптеры	Кол-во адаптеров	Максимальное кол-во портов				Габариты, мм	Материал	Цвет	Упаковка
			SC	LC	FC	ST				
NMF-WP16SC-IP-ES-GY	SC / DLC	16	16	32	-	-	303x290x46	Сталь, 1 мм	Серый	Коробка
NMF-WP16FC-IP-ES-GY	FC / ST	16	-	-	16	16	303x290x46	Сталь, 1 мм	Серый	Коробка

Гарантия: 1 год

Оптические кроссы серии Essential настенные, под 4 адаптера



Кроссы снабжены посадочными отверстиями под адаптеры SC/LC либо FC/ST



Доступны в укомплектованном виде, как готовое решение. Комплект включает адаптерные панели, адаптеры, неразрезанные пигтейлы и гильзы КДЗС



В комплекте:

Барашек для крепления сплайс-кассеты и крышки – 1 шт.
Планка для фиксации кабеля – 2 шт.
Стяжка – 2 шт.
Ложемент для гильз КДЗС – 2 шт.
Крепеж – 1 комплект

Артикул	Совместимые адаптеры	Кол-во адаптеров	Максимальное кол-во портов				Габариты, мм	Материал	Цвет	Упаковка
			SC	LC	FC	ST				
NMF-WP04SC-OP-ES-GY	SC / DLC	4	4	8	-	-	122x115x45	Сталь, 1 мм	Серый	Коробка
NMF-WP04FC-OP-ES-GY	FC / ST	4	-	-	4	4	122x115x45	Сталь, 1 мм	Серый	Коробка

Гарантия: 1 год

Аксессуары для оптических кроссов, пример компоновки

Сплайс-кассета служит для установки термоусаживаемых гильз (КДЗС) и укладки запасов длин волокон кабеля и монтажных шнуров, защищает места соединений

Кассеты устанавливаются на монтажные шпильки внутри кросса. Возможна одновременная установка нескольких кассет, одна на другую

Крышка сплайс-кассеты обеспечивает дополнительную защиту соединений

Монтажные шнуры («пигтейлы») служат для оконцевания кабелей разъемами путем приваривания к ним волокна, оконцованного коннектором в заводских условиях

Оптические волокна, освобожденные от внешних покровов, свариваются с пигтейлами; места сварки защищаются гильзами.

Термоусаживаемые гильзы (КДЗС) необходимы для защиты мест сварки оптических волокон. Закрепляются на специальном органайзере внутри сплайс-кассет. Запасы длин ОВ с пигтейлами укладываются в сплайс-кассету

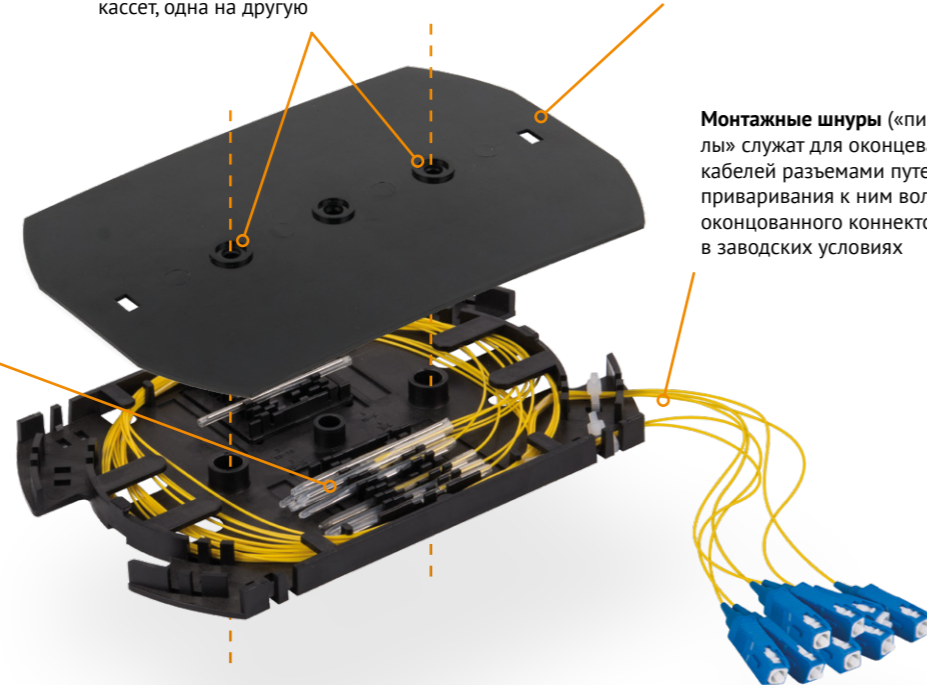

Сплайс-кассета с крышкой

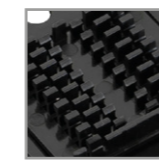

Два органайзера общей емкостью на 32 гильзы КДЗС



Пространство для укладки запасов волокон с удобными держателями и возможностью закрепления

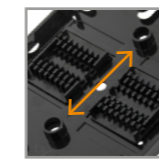

Расстояние между посадочными отверстиями – 80 мм



Артикул	Описание	Расстояние между монтажными отверстиями, мм	Цвет	Упаковка	
				Тип	Кол-во
NMF-SPL32-WO	Сплайс-кассета на 32 гильзы КДЗС	80	Черный	ПЭ пакет	1 шт.
NMF-CVR-SPL32-BK	Крышка сплайс-кассеты	80	Черный	ПЭ пакет	1 шт.

Гарантия: 1 год

Противопылевые крышки для портов



Используются для закрывания пустующих адаптерных гнезд с целью защиты содержимого кросса от пыли



Артикул	Описание	Материал	Цвет	Упаковка	
				Тип	Кол-во
NMF-CAP-SCS-BK-10	Одинарный SC или двойной LC	ABS-пластик	Черный	ПЭ пакет	10 шт.
NMF-CAP-SCD-BK-10	Двойной SC	ABS-пластик	Черный	ПЭ пакет	10 шт.
NMF-CAP-FCS-BK-10	Одинарный FC или ST	ABS-пластик	Черный	ПЭ пакет	10 шт.

Гарантия: 1 год

Термоусаживаемые гильзы (КДЗС)

Волокно в первичном буфере 0,25 мм

Стержень из стали

Оболочка 0,9 мм (tight buffer)

Пигтейл с коннектором

Место сварки волокон

Кабель

Артикул	Описание	Цвет	Упаковка	
			Тип	Кол-во
NMF-KDZS60-10	Термоусаживаемая гильза со стальным штырем, 60 мм	Прозрачный	ПЭ пакет	10 шт.

Гарантия: 1 год

Оптические монтажные шнуры (пигтейлы)

Single Mode

Артикул	Оптическое волокно		Коннектор/Полир.	Исполн.	Цвет
	Тип	Класс			
NMF-PT1S2C0-SCU-XXX-001-2	SM 9/125	OS2 & G,652.D	SC/UPC	Simplex	Желтый
NMF-PT1S2C0-FCU-XXX-001-2	SM 9/125	OS2 & G,652.D	FC/UPC	Simplex	Желтый
NMF-PT1S2C0-LCU-XXX-001-2	SM 9/125	OS2 & G,652.D	LC/UPC	Simplex	Желтый
NMF-PT1S2C0-STU-XXX-001-2	SM 9/125	OS2 & G,652.D	ST/UPC	Simplex	Желтый
NMF-PT1S2C0-SCA-XXX-001-2	SM 9/125	OS2 & G,652.D	SC/APC	Simplex	Желтый
NMF-PT1S2C0-FCA-XXX-001-2	SM 9/125	OS2 & G,652.D	FC/APC	Simplex	Желтый
NMF-PT1S2C0-LCA-XXX-001-2	SM 9/125	OS2 & G,652.D	LC/APC	Simplex	Желтый

Multi Mode

Артикул	Оптическое волокно		Коннектор/Полир.	Исполн.	Цвет
	Тип	Класс			
NMF-PT1M4C0-LCU-XXX-001-2	MM 50/125	OM4	LC/UPC	Simplex	Маджента
NMF-PT1M3C0-SCU-XXX-001-2	MM 50/125	OM3	SC/UPC	Simplex	Аква
NMF-PT1M3C0-LCU-XXX-001-2	MM 50/125	OM3	LC/UPC	Simplex	Аква
NMF-PT1M2C0-SCU-XXX-001-2	MM 50/125	OM2	SC/UPC	Simplex	Оранжевый
NMF-PT1M2C0-LCU-XXX-001-2	MM 50/125	OM2	LC/UPC	Simplex	Оранжевый

Все монтажные шнуры выполнены с оболочкой LSZH. Диаметр оболочки составляет 0,9 мм (tight buffer). Цвет оболочки обозначает тип используемого волокна. Цвет коннекторов обычно маркирует тип полировки (для SM волокна): синий – UPC, зеленый – APC. Многомодовые шнуры NIKOMAX идут с бежевыми коннекторами. Монтажные шнуры поставляются разрезанными, по 2 штуки в пачке. Стандартная длина монтажных шнуров – 1 метр.

Возможно изготовление других длин и вариантов оконцевания на заказ

Оптические коммутационные шнуры

Все шнуры выполнены с оболочкой LSZH. Диаметр оболочки составляет 2 мм. Цвет оболочки обозначает тип используемого волокна.

Цвет коннекторов маркирует тип полировки (для SM волокна): синий — UPC, зеленый — APC. Многомодовые шнуры NIKOMAX идут с бежевыми коннекторами.

Все шнуры поставляются длинами 1, 2 и 3 метра (001, 002 и 003 вместо xxx в артикуле соответственно). Для популярных типов также поддерживаются длины 5, 10 и 20 м.

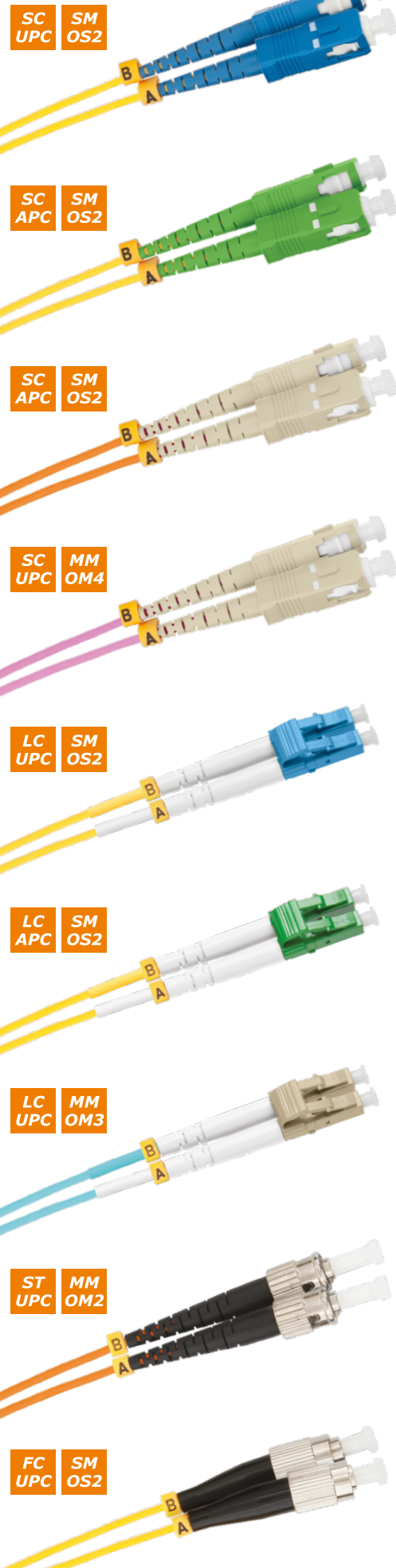

SM, одинарные соединительные

Артикул	Оптическое волокно		Коннектор/Полир.		Исполн.	Цвет
	Тип	Класс	1-й	2-й		
NMF-PC1S2C2-SCU-SCU-xxx	SM 9/125	OS2 & G,652.D	SC/UPC	SC/UPC	Simplex	Желтый
NMF-PC1S2C2-FCU-FCU-xxx	SM 9/125	OS2 & G,652.D	FC/UPC	FC/UPC	Simplex	Желтый
NMF-PC1S2C2-LCU-LCU-xxx	SM 9/125	OS2 & G,652.D	LC/UPC	LC/UPC	Simplex	Желтый
NMF-PC1S2C2-SCA-SCA-xxx	SM 9/125	OS2 & G,652.D	SC/APC	SC/APC	Simplex	Желтый

SM, одинарные переходные

Артикул	Оптическое волокно		Коннектор/Полир.		Исполн.	Цвет
	Тип	Класс	1-й	2-й		
NMF-PC1S2C2-SCU-FCU-xxx	SM 9/125	OS2 & G,652.D	SC/UPC	FC/UPC	Simplex	Желтый
NMF-PC1S2C2-SCU-LCU-xxx	SM 9/125	OS2 & G,652.D	SC/UPC	LC/UPC	Simplex	Желтый
NMF-PC1S2C2-SCU-STU-xxx	SM 9/125	OS2 & G,652.D	SC/UPC	ST/UPC	Simplex	Желтый
NMF-PC1S2C2-SCU-SCA-xxx	SM 9/125	OS2 & G,652.D	SC/UPC	SC/APC	Simplex	Желтый
NMF-PC1S2C2-FCU-LCU-xxx	SM 9/125	OS2 & G,652.D	FC/UPC	LC/UPC	Simplex	Желтый

SM, двойные соединительные

Артикул	Оптическое волокно		Коннектор/Полир.		Исполн.	Цвет
	Тип	Класс	1-й	2-й		
NMF-PC2S2C2-SCU-SCU-xxx	SM 9/125	OS2 & G,652.D	SC/UPC	SC/UPC	Duplex	Желтый
NMF-PC2S2C2-FCU-FCU-xxx	SM 9/125	OS2 & G,652.D	FC/UPC	FC/UPC	Duplex	Желтый
NMF-PC2S2C2-LCU-LCU-xxx	SM 9/125	OS2 & G,652.D	LC/UPC	LC/UPC	Duplex	Желтый

SM, двойные переходные

Артикул	Оптическое волокно		Коннектор/Полир.		Исполн.	Цвет
	Тип	Класс	1-й	2-й		
NMF-PC2S2C2-SCU-FCU-xxx	SM 9/125	OS2 & G,652.D	SC/UPC	FC/UPC	Duplex	Желтый
NMF-PC2S2C2-SCU-LCU-xxx	SM 9/125	OS2 & G,652.D	SC/UPC	LC/UPC	Duplex	Желтый
NMF-PC2S2C2-SCU-SCA-xxx	SM 9/125	OS2 & G,652.D	SC/UPC	SC/APC	Duplex	Желтый
NMF-PC2S2C2-FCU-LCU-xxx	SM 9/125	OS2 & G,652.D	FC/UPC	LC/UPC	Duplex	Желтый

MM, двойные соединительные

Артикул	Оптическое волокно		Коннектор/Полир.		Исполн.	Цвет
	Тип	Класс	1-й	2-й		
NMF-PC2M4C2-LCU-LCU-xxx	MM 50/125	OM4	LC/UPC	LC/UPC	Duplex	Маджента
NMF-PC2M3C2-SCU-SCU-xxx	MM 50/125	OM3	SC/UPC	SC/UPC	Duplex	Аква
NMF-PC2M3C2-LCU-LCU-xxx	MM 50/125	OM3	LC/UPC	LC/UPC	Duplex	Аква
NMF-PC2M2C2-SCU-SCU-xxx	MM 50/125	OM2	SC/UPC	SC/UPC	Duplex	Оранжевый
NMF-PC2M2C2-LCU-LCU-xxx	MM 50/125	OM2	LC/UPC	LC/UPC	Duplex	Оранжевый

MM, двойные переходные

Артикул	Оптическое волокно		Коннектор/Полир.		Исполн.	Цвет
	Тип	Класс	1-й	2-й		
NMF-PC2M3C2-SCU-LCU-xxx	MM 50/125	OM3	SC/UPC	LC/UPC	Duplex	Аква
NMF-PC2M2C2-SCU-LCU-xxx	MM 50/125	OM2	SC/UPC	LC/UPC	Duplex	Оранжевый
NMF-PC2M2C2-SCU-STU-xxx	MM 50/125	OM2	SC/UPC	ST/UPC	Duplex	Оранжевый
NMF-PC2M2C2-LCU-STU-xxx	MM 50/125	OM2	LC/UPC	ST/UPC	Duplex	Оранжевый

Гарантия: 1 год

Оптические адаптеры (розетки)



Артикул	Под волокно, тип	Тип разъемов	Полировка	Исполнение	Цвет	Упаковка	
						Тип	Кол-во
NMF-OA1SM-SCU-SCU-2	SM 9/125	SC-SC	UPC	Одинарный	Синий	ПЭ пакет	2 шт.
NMF-OA2SM-SCU-SCU-2	SM 9/125	SC-SC	UPC	Двойной	Синий	ПЭ пакет	2 шт.
NMF-OA1SM-SCA-SCA-2	SM 9/125	SC-SC	APC	Одинарный	Зеленый	ПЭ пакет	2 шт.
NMF-OA2SM-SCA-SCA-2	SM 9/125	SC-SC	APC	Двойной	Зеленый	ПЭ пакет	2 шт.
NMF-OA2SM-LCU-LCU-2	SM 9/125	LC-LC	UPC	Двойной	Синий	ПЭ пакет	2 шт.
NMF-OA2SM-LCA-LCA-2	SM 9/125	LC-LC	APC	Двойной	Зеленый	ПЭ пакет	2 шт.
NMF-OA1SM-FCA-FCA-2	SM 9/125	FC-FC	APC	Одинарный	Зеленый	ПЭ пакет	2 шт.
NMF-OA1UN-FC-FC-2	SM 9/125 & MM 50/125	FC-FC	UPC/APC	Одинарный	Металлик	ПЭ пакет	2 шт.
NMF-OA1UN-ST-ST-2	SM 9/125 & MM 50/125	ST-ST	UPC/APC	Одинарный	Металлик	ПЭ пакет	2 шт.
NMF-OA1UN-SC-FC	SM 9/125 & MM 50/125	SC-FC	UPC/APC	Одинарный	Металлик	ПЭ пакет	1 шт.
NMF-OA1UN-SC-ST	SM 9/125 & MM 50/125	SC-ST	UPC/APC	Одинарный	Металлик	ПЭ пакет	1 шт.
NMF-OA1UN-FC-ST	SM 9/125 & MM 50/125	FC-ST	UPC/APC	Одинарный	Металлик	ПЭ пакет	1 шт.
NMF-OA1MM-SCU-SCU-2	MM 50/125	SC-SC	UPC	Одинарный	Бежевый	ПЭ пакет	2 шт.
NMF-OA2MM-SCU-SCU-2	MM 50/125	SC-SC	UPC	Двойной	Бежевый	ПЭ пакет	2 шт.
NMF-OA2MM-LCU-LCU-2	MM 50/125	LC-LC	UPC	Двойной	Бежевый	ПЭ пакет	2 шт.

Гарантия: 1 год

Медные кабели Медные компоненты Медные кабели Медные компоненты Оптические кабели Оптические компоненты Оптические кабели Оптические компоненты Специальные решения Специальные решения Организация кабелей Организация кабелей Инструменты и тестеры Инструменты и тестеры

Медные кабели Медные компоненты Медные кабели Медные компоненты Оптические кабели Оптические компоненты Оптические кабели Оптические компоненты Специальные решения Специальные решения Организация кабелей Организация кабелей Инструменты и тестеры Инструменты и тестеры

Оптические муфты тупиковые, купольные

Предназначены для размещения на опорах электросети и стенах сооружений. Корпус выполнен из ударопрочного морозоустойчивого поликарбоната

Муфта снабжена особой системой механического запирания в виде двух полуобручей с замком, фиксирующимся специальным болтом

Термическая герметизация при помощи термоусаживаемых трубок дополнительно усиливает точки ввода и гарантирует абсолютную изоляцию от влаги и пыли

Сплайс-кассеты откидываются на шарнирах, обеспечивая удобный доступ к срезкам, исключая при этом скрутки и недопустимые изгибы ОВ



В комплекте:
 Механизм герметизации – 1 шт.
 Герметизирующая прокладка – 1 шт.
 Сплайс-кассета – 6/4/4/4 шт.
 Каркас для фиксации – 1 шт.
 Устройство заземления – 1 шт.
 Аксессуары для крепежа – 1 комплект
 Термоусадочная трубка – 4/4/-1 шт.
 Руководство по монтажу – 1 шт.

Артикул	Кол-во волокон	Сплайс-кассет	Кабельные вводы				Класс защиты	Габариты, мм	Упаковка
			Всего	Круглые	Овальные	Тип герметизации			
NMF-SC-2V-144-5HS	144	6	5	4 на 20 мм	1 на 65x43 мм	Термическая	IP68	500xØ189	Коробка
NMF-SC-2V-48-4HS	48	4	4	3 на 16 мм	1 на 45x25 мм	Термическая	IP68	435xØ157	Коробка
NMF-SC-1V-48-4MS	48	6	4	4 на 13 мм	-	Механическая	IP65	415xØ157	Коробка
NMF-SC-4V-48-4HS	48	3	4	3 на 12 мм	1 на 35x20 мм	Термическая	IP68	288xØ178	Коробка

Гарантия: 1 год

Оптические муфты тупиковые

Предназначены для размещения на опорах электросети и стенах сооружений, для использования в колодцах кабельной канализации и закладки в грунт

В комплекте:
 Устройство заземления – 1 шт.
 Герметизирующая прокладка – 1 шт.
 Сплайс-кассета – 4 шт.
 Каркас для фиксации – 1 шт.
 Корпус из поликарбоната – 1 шт.
 Заглушки для неиспользуемых портов – 2 шт.
 Набор инструментов для сборки – 1 шт.
 Аксессуары для крепежа – 1 комплект
 Руководство по монтажу – 1 шт.



Артикул	Кол-во волокон	Сплайс-кассет	Кабельные вводы				Класс защиты	Габариты, мм	Упаковка
			Всего	Круглых	Овальных	Герметизация			
NMF-SC-3V-48-2MS	48	4	2	2 на 14 мм	-	Механическая	IP68	280x200x90	Коробка
NMF-SC-3V-48-6MS	48	4	6	по 2 на 13/16/20 мм	-	Механическая	IP65	295x202x81	Коробка

Гарантия: 1 год

Оптические муфты проходные

Предназначены для размещения на опорах электросети и стенах сооружений, для использования в колодцах кабельной канализации и закладки в грунт

Корпус муфты выполнен из ударопрочного морозоустойчивого поликарбоната, обеспечивает надежную и долговечную защиту сростков

Муфта проста в монтаже, а многослойная система герметизации исключают попадание внутрь влаги и пыли

Сплайс-кассеты откидываются на шарнирах, обеспечивая удобный доступ к срезкам, исключая скрутки и недопустимые изгибы ОВ

В комплекте:
 Устройство заземления – 1 шт.
 Запорные вставки – 4 шт.
 Герметизирующая прокладка – 1 шт.
 Сплайс-кассета – 5/2 шт.
 Каркас для фиксации – 1 шт.
 Заглушки для неиспользуемых портов – 8/6 шт.
 Набор инструментов для сборки – 1 шт.
 Аксессуары для крепежа – 1 комплект
 Руководство по монтажу – 1 шт.

Артикул	Кол-во волокон	Сплайс-кассет	Кабельные вводы				Класс защиты	Габариты, мм	Упаковка
			Всего	Круглых	Овальных	Герметизация			
NMF-SC-3H-120-8MS	120	4	8	4 на 14, 4 на 20 мм	-	Механическая	IP68	500xØ189	Коробка
NMF-SC-3H-48-6MS	48	4	6	4 на 13, 2 на 16 мм	-	Механическая	IP68	435xØ157	Коробка

Гарантия: 1 год

Кабельная арматура: примеры монтажа

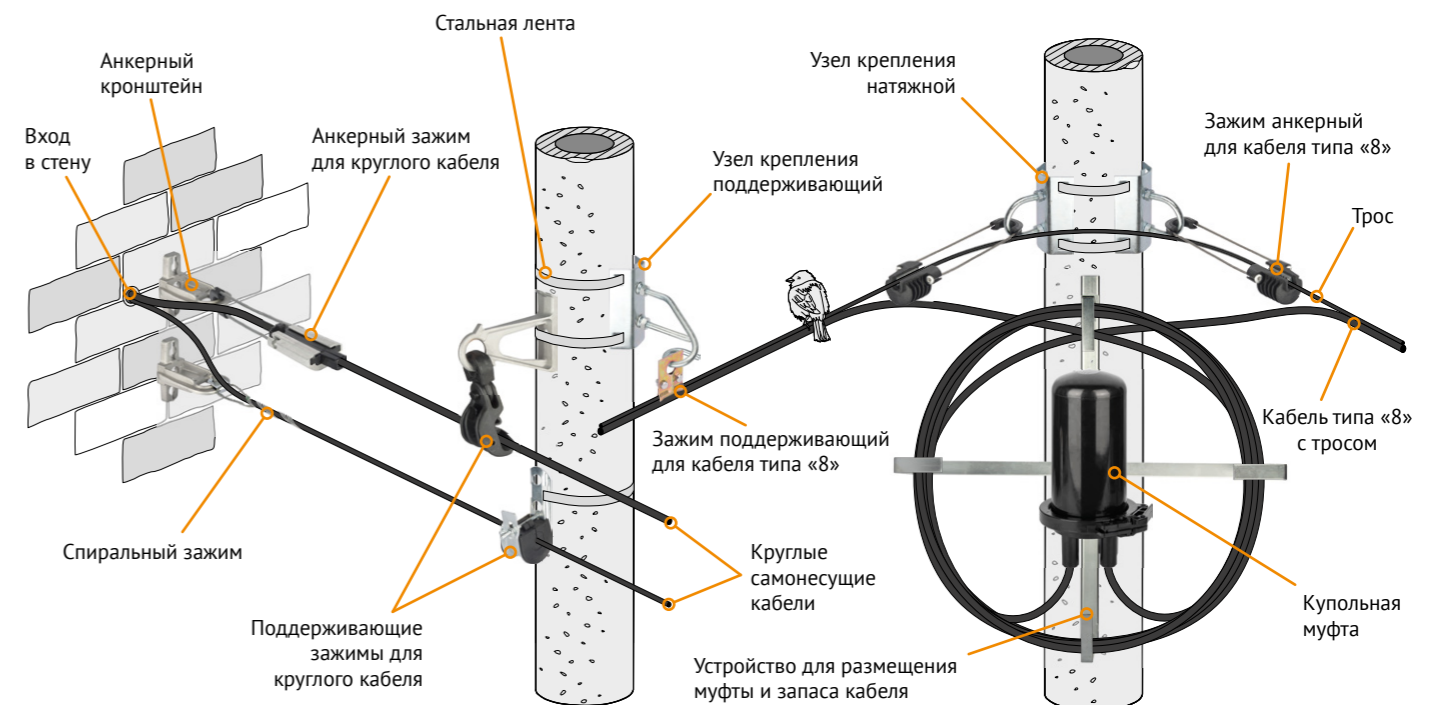

Медные кабели
 Медные компоненты
 Оптические кабели
 Оптические компоненты
 Специальные решения
 Организация кабелей
 Инструменты и тестеры
 Организация кабелей
 Инструменты и тестеры

Медные кабели
 Медные компоненты
 Оптические кабели
 Оптические компоненты
 Специальные решения
 Организация кабелей
 Инструменты и тестеры
 Организация кабелей
 Инструменты и тестеры

Зажимы натяжные и поддерживающие



NMF-AL-TCA-L-10 / NMF-AL-TCA-L-15
Зажимы анкерные, под круглый кабель



NMF-AL-SM-T-8-4 / NMF-AL-SM-T-12-4
Зажимы поддерживающие, под круглый кабель



NMF-AL-SKE-6
Подвес консольный, под круглый кабель



NMF-AL-SCT-B-6-4 / NMF-AL-SCT-B-11-6
Зажимы спиральные, под круглый кабель

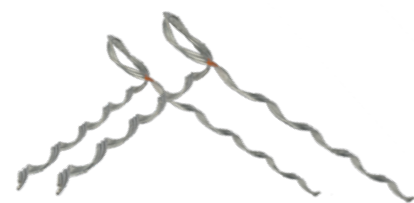

NMF-AL-SCS-R-6-4 / NMF-AL-SCS-R-11-6
Зажимы спиральные, поддерживающие, под круглый кабель



NMF-AL-SMS-1-2
Зажим поддерживающий, под кабель типа «8»



NMF-AL-SMS-2-2
Зажим поддерживающий, под кабель типа «8»



NMF-AL-TCA-P-2
Зажим анкерный, под кабель типа «8»



NMF-AL-TCA-S-5
Зажим анкерный, под кабель типа «8»



NMF-AL-SMS-3-8
Зажим поддерживающий, под кабель типа «8»



NMF-AL-TCO-P-06
Зажим натяжной, диэлектрический, под плоский кабель



NMF-AL-TCO-1-1
Зажим натяжной, под плоский кабель

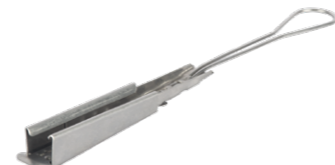

NMF-AL-TCO-2-1
Зажим натяжной, под плоский кабель

Артикул	Тип зажима	Тип кабеля	Габариты кабеля/ троса, мм	Рабочая нагрузка, кН	Материалы			Упаковка
					Корпус	Клинья (вставка)	Трос	
NMF-AL-TCA-L-10	Натяжной анкерный	Круглый	Ø 8-11	10,0	Алюминий	Пластик	Нерж. сталь	ПЭ пакет
NMF-AL-TCA-L-15	Натяжной анкерный	Круглый	Ø 8-11	15,0	Алюминий	Пластик	Нерж. сталь	ПЭ пакет
NMF-AL-SM-T-8-4	Поддерживающий	Круглый	Ø 5-8	4,0	Оцинк. сталь	Пластик	-	ПЭ пакет
NMF-AL-SM-T-12-4	Поддерживающий	Круглый	Ø 8-12	4,0	Оцинк. сталь	Пластик	-	ПЭ пакет
NMF-AL-SKE-6	Поддерживающий	Круглый	Ø 8-16	6,0	Алюминий	Пластик	-	ПЭ пакет
NMF-AL-SCT-B-6-4	Натяжной спиральный	Круглый	Ø 5-6	4,0	Нерж. сталь	-	-	ПЭ пакет
NMF-AL-SCT-B-11-6	Натяжной спиральный	Круглый	Ø 10-11	6,0	Нерж. сталь	-	-	ПЭ пакет
NMF-AL-SCS-R-6-4	Поддерж. спиральный	Круглый	Ø 5-6	4,0	Нерж. сталь	-	-	ПЭ пакет
NMF-AL-SCS-R-11-6	Поддерж. спиральный	Круглый	Ø 10-11	6,0	Нерж. сталь	-	-	ПЭ пакет
NMF-AL-TCA-P-2	Натяжной анкерный	8 (с тросом)	Ø до 5	2,0	Пластик	Сплав цинка	Нерж. сталь	ПЭ пакет
NMF-AL-TCA-S-5	Натяжной анкерный	8 (с тросом)	Ø до 7	5,0	Алюминий	Сплав цинка	Нерж. сталь	ПЭ пакет
NMF-AL-SMS-3-8	Поддерживающий	8 (с тросом)	Ø 4-9 мм	8,0	Оцинк. сталь	Пластик	-	ПЭ пакет
NMF-AL-SMS-1-2	Поддерживающий	8 (с тросом)	Ø 6-9 мм	2,0	Оцинк. сталь	-	-	ПЭ пакет
NMF-AL-SMS-2-2	Поддерживающий	8 (с тросом)	Ø 4-8 мм	2,0	Оцинк. сталь	-	-	ПЭ пакет
NMF-AL-TCO-P-06	Натяжной	Плоский	5x12	0,6	Оцинк. сталь	-	-	ПЭ пакет
NMF-AL-TCO-1-1	Натяжной	Плоский	5x15	1,0	Оцинк. сталь	-	-	ПЭ пакет
NMF-AL-TCO-2-1	Натяжной	Плоский	7x16	1,2	Оцинк. сталь	-	-	ПЭ пакет

Кронштейны и узлы крепления



NMF-AL-UBC-S-15
Кронштейн анкерный



NMF-AL-UBC-S-6
Кронштейн анкерный поддерживающий



NMF-AL-UBW-H-10
Крюк бандажный



NMF-AL-TBF-M-1
Узел крепления натяжной



NMF-AL-TBT-M-10
Узел крепления натяжной



NMF-AL-SBT-M-4
Узел крепления поддерживающий



NMF-AL-SBT-D-4
Узел крепления поддерживающий



NMF-AL-FSE-T-10
Талреп кольцо – кольцо



NMF-AL-FSE-L-20
Звено промежуточное



NMF-AL-FSE-B-20
Скоба для цепного соединения

Артикул	Тип	Рабочая нагрузка, кН	Тип крепления	Материал	Упаковка
NMF-AL-UBC-S-15	Кронштейн анкерный	15	Стальная лента / анкерный болт	Алюминий	ПЭ пакет
NMF-AL-UBC-S-6	Кронштейн анкерный поддерж.	6	Стальная лента / анкерный болт	Алюминий	ПЭ пакет
NMF-AL-UBW-H-10	Крюк бандажный	10	Стальная лента	Оцинк. сталь	ПЭ пакет
NMF-AL-TBF-M-1	Узел крепления натяжной	1	Стальная лента	Оцинк. сталь	ПЭ пакет
NMF-AL-TBT-M-10	Узел крепления натяжной	10	Стальная лента	Оцинк. сталь	ПЭ пакет
NMF-AL-SBT-M-4	Узел крепления поддерживающий	1	Стальная лента	Оцинк. сталь	ПЭ пакет
NMF-AL-SBT-D-4	Узел крепления поддерживающий	4	Стальная лента	Оцинк. сталь	ПЭ пакет
NMF-AL-FSE-T-10	Талреп типа кольцо – кольцо	10	-	Оцинк. сталь	ПЭ пакет
NMF-AL-FSE-L-20	Звено промежуточное	20	-	Оцинк. сталь	ПЭ пакет
NMF-AL-FSE-B-20	Скоба для цепного соединения	20	-	Оцинк. сталь	ПЭ пакет

Крепёж и аксессуары



NMF-AL-DS-W
Устройства для размещения запаса кабеля



NMF-AL-EFMT-1
Лента крепежная



NMF-AL-EFCT-C
Скрепа монтажная



NMF-AL-TLMT
Инструмент для натяжения ленты

Артикул	Тип	Рабочая нагрузка, кН	Материал	Упаковка
NMF-AL-DS-W	Устройство для размещения муфты и запаса кабеля	-	Нерж. сталь	Коробка
NMF-AL-EFMT-1	Лента крепежная, стальная, 20x0,71 мм, 50 м	9	Нерж. сталь	Пластиковый бокс
NMF-AL-EFCT-C	Скрепа монтажная, 21 мм	-	Сталь	ПЭ пакет
NMF-AL-TLMT	Инструмент для натяжения и обрезки ленты	10	Оцинк. сталь	ПЭ пакет

МРО/МТР кассетный оптический кросс серии СТ, 1U

C
B
A

Решение высокой плотности: кросс снабжен тремя выдвижными полками, на каждой из которых можно закрепить по 4 кассеты, 12 адаптеров в каждой

Кассеты устанавливаются с фронтальной стороны кросса и сразу защелкиваются на своем месте. Для извлечения сдвиньте защелку и потяните ее на себя

Выдвижная конструкция обеспечивает свободный доступ к кассетам несмотря на высокую плотность их установки

B
A

Выступающая вперед нижняя полка защищает выходящие патч-корды от случайного задевания

C
B
A

Фронтальная сторона кросса защищена откидной крышкой. На обратной стороне крышки имеется табличка для маркировки

Задняя часть закрыта съемной крышкой, позволяющей получить доступ к разъемам МРО

Встроенный задний органайзер на основании кросса служит для закрепления входящих кабельных сборок

Базовая комплектация (SC/LC):
Оптический кросс – 1 шт.
Ушки для крепления на стойку – 2 шт.
Винт -

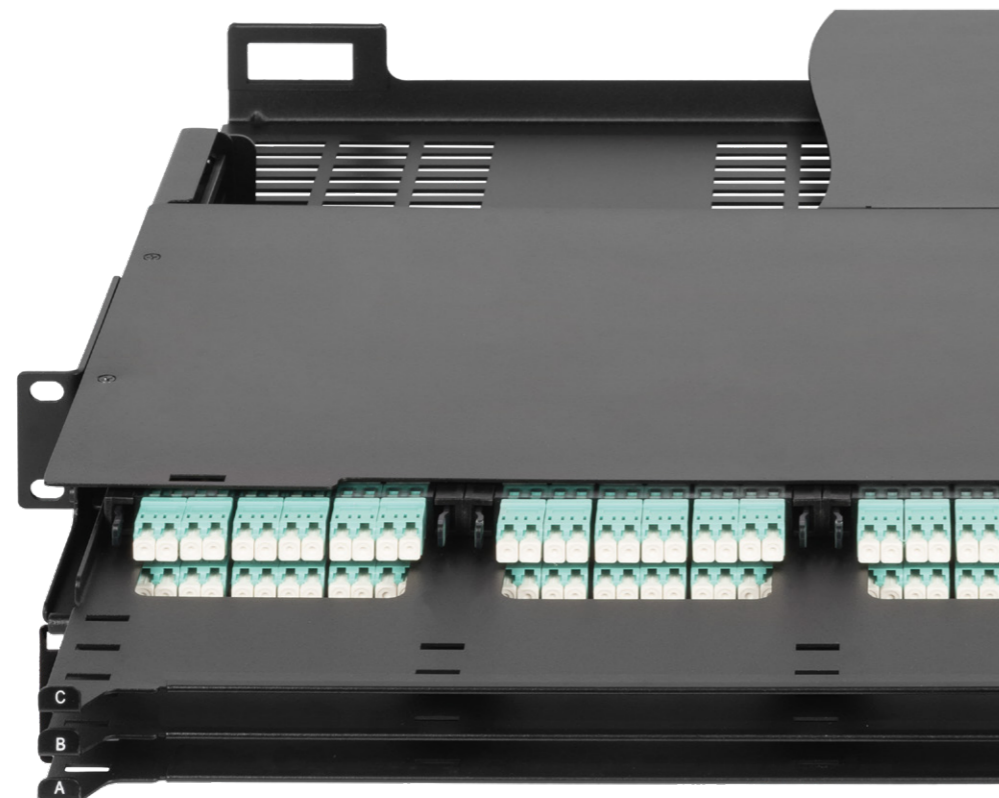

Артикул	Совместимые кассеты	Слотов для кассет	Высота	Глубина в стойке, мм	Упаковка
NMF-RP12-BLANK-CT-MTP-1U-BK	Оптические кассеты серии СТ	12	1U	455	Коробка

Гарантия: 1 год

МРО/МТР оптические кассетные модули серии СТ

Полностью готовое к использованию решение plug and play. Не требует проведения трудоемких и дорогостоящих сварочных работ

В каждую кассету установлено 12 высококачественных оптических адаптеров с двойными разъемами LC (всего 24 порта на кассету)

Предустановленная сборка Hydra fan-out позволит собрать 12 LC разъемов в один высокоплотный МТР

Соединение с другими кассетами или оборудованием производится через кабели и сборки МТР класса Elite, обеспечивающими минимальные потери



Артикул	Портов	Размер	Тип портов / Полировка	Тип волокна	Класс волокна	Порт сзади	Упаковка
NMF-CT12S2PA-MTPM-LCU-TR	12	1 слот	LC / UPC	SM 9/125	OS2 & ITU-T G.652.D	MTP-Male Elite Type A	Коробка
NMF-CT12M3PA-MTPM-LCU-TR	12	1 слот	LC / UPC	MM 50/125	ISO/IEC 11801 OM3	MTP-Male Elite Type A	Коробка
NMF-CT12M4PA-MTPM-LCU-TR	12	1 слот	LC / UPC	MM 50/125	ISO/IEC 11801 OM4	MTP-Male Elite Type A	Коробка

Гарантия: Компонентная – 5 лет. Системная – до 25 лет в составе сертифицированной СКК NIKOMAX

МРО/МТР оптические транковые кабели

На базе коннекторов МТР изготавливается большое количество различных вариаций претерминированных кабельных сборок. Решение крайне удобно тем, что поставляется полностью готовым для подключения, изготовленным и протестированным производителем в заводских условиях.

Возможны как варианты с различным количеством МТР-коннекторов на обоих концах, так и, так называемые, Hydra – переходные сборки на LC или SC коннекторы.



Артикул	Кол-во волокон	Тип разъема / Полярность		Тип волокна / Класс волокна	Оболочка	Цвет	Длина, где xxx:
		Первый разъем(ы)	Второй разъем(ы)				
NMF-PC12zzPAC-1MTPF-1MTPF-xxx	12	1x MTP Elite Type A	1x MTP Elite Type A	Где zz: S2 – SM 9/125 OS2 M3 – MM 50/125 OM3 M4 – MM 50/125 OM4	LSZH	S2 – Желтый M3 – Аква M4 – Маджента	001 – 1 м
NMF-PC24zzPAC-2MTPF-2MTPF-xxx	24	2x MTP Elite Type A	2x MTP Elite Type A				002 – 2 м
NMF-PC48zzPAC-4MTPF-4MTPF-xxx	48	4x MTP Elite Type A	4x MTP Elite Type A				003 – 3 м
NMF-PC96zzPAC-8MTPF-8MTPF-xxx	96	8x MTP Elite Type A	8x MTP Elite Type A				005 – 5 м
NMF-PC12zzPAC-1MTPF-12LCU-xxx	12	1x MTP Elite Type A	12x LC/UPC				010 – 10 м
NMF-PC24zzPAC-2MTPF-24LCU-xxx	24	2x MTP Elite Type A	24x LC/UPC				015 – 15 м
NMF-PC48zzPAC-4MTPF-48LCU-xxx	48	4x MTP Elite Type A	48x LC/UPC				020 – 20 м
NMF-PC96zzPAC-8MTPF-96LCU-xxx	96	8x MTP Elite Type A	96x LC/UPC				025 – 25 м
							030 – 30 м
				040 – 40 м			
				050 – 50 м			
				100 – 100 м			

Гарантия: Компонентная – 5 лет. Системная – до 25 лет в составе сертифицированной СКК NIKOMAX

Кассетная патч-панель серии CJ для меди и оптики, 1U



Разработана для использования как с медными, так и с оптическими кассетами

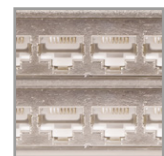

Решение высокой плотности: до 48-ми «медных» или до 96-ти оптических портов в одном юните



Простая и надежная система крепления кассет: вставляются одним; для извлечения сдвигайте защелки и потяните кассету на себя

В комплекте:
Коммутационная панель – 1 шт.
Кабельный органайзер – 1 шт.
Комплект маркировочных площадок – 1 уп.
Стяжки нейлоновые – 48 шт.
Инструкция по монтажу – 1 шт.



Артикул	Совместимые кассеты	Слотов для кассет	Высота	Глубина в стойке, мм	Упаковка
NMC-RP08-BLANK-CJ-1U-MT	Медные и оптические кассеты серии CJ	6	1U	265	Коробка

Гарантия: 1 год

Медные кассетные модули серии CJ



Контакты с покрытием золотом 50 мкд: не менее 750-ти циклов подключения шнуров. Дизайн дорожек минимизирует перекрестные наводки



9 IDC-контактов: 8 для проводников и 1 для дренажного провода



Общая шина заземления и надежные винтовые клеммы

Универсальные контакты IDC 110/Krone. Ножи контактов снабжены прорезями для удержания проводников в процессе разводки

В комплекте:
Кассета с крышкой – 1 шт.
Комплект клипс (для STP) – 1 уп.
Инструкция по монтажу – 1 шт.

Артикул	Кат.	Частота, МГц	Конструкция	Размер	Портов	Тип портов	Золотое покрытие	Допустимые проводники	Тип IDC (заделка)	Упаковка
NMC-CJ06SA2-1S-MT	6A	500	Экран.	1 слот	6	RJ45/8P8C	50 мкд	~24-22 AWG	110/KRONE	Коробка
NMC-CJ06SE2-1S-MT	6	250	Экран.	1 слот	6	RJ45/8P8C	50 мкд	~24-22 AWG	110/KRONE	Коробка
NMC-CJ06UE2-1S-GY	6	100	Неэкран.	1 слот	6	RJ45/8P8C	50 мкд	~24-22 AWG	110/KRONE	Коробка

Гарантия: Компонентная – 5 лет. Системная – до 25 лет в составе сертифицированной СКК NIKOMAX

Оптические кассетные модули серии CJ



Полностью готовое к использованию решение plug and play. Не требует проведения трудоемких и дорогостоящих сварочных работ

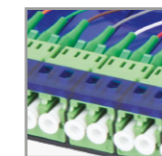

В каждую кассету установлено 12 высококачественных оптических адаптеров с популярными разъемами LC и SC



Предустановленная сборка Hydra fan-out позволит собрать 12 SC или LC разъемов в один высокоплотный MTP



Соединение с другими кассетами или оборудованием производится через кабели и сборки MTP класса Elite, обеспечивающими минимальные потери

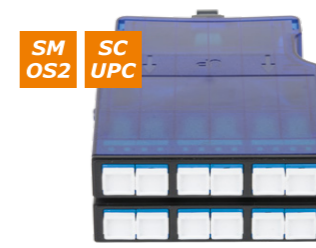
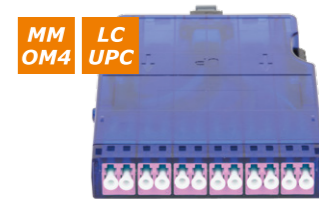
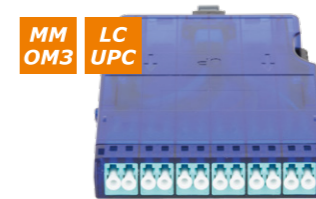
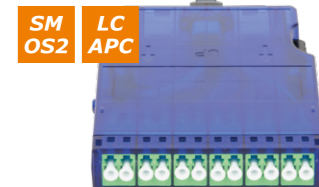
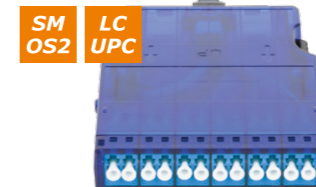

Артикул	Портов	Размер	Тип портов / Полировка	Тип волокна	Класс волокна	Порт сзади	Упаковка
NMF-CJ12S2PA-MTPM-LCU-1S	12	1 слот	LC / UPC	SM 9/125	OS2 & ITU-T G,652.D	MTP-Male Elite Type A	Коробка
NMF-CJ12S2PA-MTPM-LCA-1S	12	1 слот	LC / APC	SM 9/125	OS2 & ITU-T G,652.D	MTP-Male Elite Type A	Коробка
NMF-CJ12M3PA-MTPM-LCU-1S	12	1 слот	LC / UPC	MM 50/125	ISO/IEC 11801 OM3	MTP-Male Elite Type A	Коробка
NMF-CJ12M4PA-MTPM-LCU-1S	12	1 слот	LC / UPC	MM 50/125	ISO/IEC 11801 OM4	MTP-Male Elite Type A	Коробка
NMF-CJ12S2PA-MTPM-SCU-2S	12	2 слота	SC / UPC	SM 9/125	OS2 & ITU-T G,652.D	MTP-Male Elite Type A	Коробка
NMF-CJ12S2PA-MTPM-SCA-2S	12	2 слота	SC / APC	SM 9/125	OS2 & ITU-T G,652.D	MTP-Male Elite Type A	Коробка

Гарантия: Компонентная – 5 лет. Системная – до 25 лет в составе сертифицированной СКК NIKOMAX

Медные претерминированные кабельные сборки



На заказ доступны любые конфигурации

Претерминированные кабельные сборки – это высокопроизводительное решение, предназначенное для ускорения монтажа ЦОД.

Помимо очевидного ускорения процесса монтажа, преимуществом решения является заводская сборка и полное тестирование всех соединений, что позволяет давать системную гарантию сразу «из коробки».

Сборки состоят из 6-ти кабелей, собранных в единый пучок и дополнительно защищенных нейлоновой оплеткой. Выводы закреплены термоусаживаемыми трубками.

Артикул	Кат.	Частота, МГц	Тип	Портов	Тип оконцевания		Кабель			Упаковка	
					Первый конец	Второй конец	Артикул	Конструкция	Оболочка		Длина, м
NMC-CA6SA2-935C-CJ-xxx	6A	500	Экран.	6	Кассета CJ	Кассета CJ	NKL 9350C	S/FTP	LSZH	10, 20, 30	ПЭ пакет
NMC-CA6SA2-935C-CJ-FT-xxx	6A	500	Экран.	6	Кассета CJ	Модули FT	NKL 9350C	S/FTP	LSZH	10, 20, 30	ПЭ пакет
NMC-CA6SA2-935C-FT-FT-xxx	6A	500	Экран.	6	Модули FT	Модули FT	NKL 9350C	S/FTP	LSZH	10, 20, 30	ПЭ пакет
NMC-CA6SE2-935C-CJ-xxx	6	250	Экран.	6	Кассета CJ	Кассета CJ	NKL 9340C	F/FTP	LSZH	10, 20, 30	ПЭ пакет
NMC-CA6SE2-935C-CJ-FT-xxx	6	250	Экран.	6	Кассета CJ	Модули FT	NKL 9340C	F/FTP	LSZH	10, 20, 30	ПЭ пакет
NMC-CA6SE2-935C-FT-FT-xxx	6	250	Экран.	6	Модули FT	Модули FT	NKL 9340C	F/FTP	LSZH	10, 20, 30	ПЭ пакет
NMC-CA6UE2-914C-CJ-CJ-xxx	6	250	Неэкран.	6	Кассета CJ	Кассета CJ	NKL 9140C	U/UTP	LSZH	10, 20, 30	ПЭ пакет
NMC-CA6UE2-914C-CJ-FT-xxx	6	250	Неэкран.	6	Кассета CJ	Модули FT	NKL 9140C	U/UTP	LSZH	10, 20, 30	ПЭ пакет
NMC-CA6UE2-914C-FT-FT-xxx	6	250	Неэкран.	6	Модули FT	Модули FT	NKL 9140C	U/UTP	LSZH	10, 20, 30	ПЭ пакет

Гарантия: Компонентная – 5 лет. Системная – до 25 лет в составе сертифицированной СКК NIKOMAX

Кабели NIKOLAN оптические «бабочка» для сетей FTTx



NKL-F-004A1P-00C-BK
SM 9/125, G,657, UV LSZH -40°C, 1000 м

Светостабилизированная UV-LSZH оболочка до -40°C

Оптическое волокно SM 9/125 OS2

Стеклопластиковые прутки

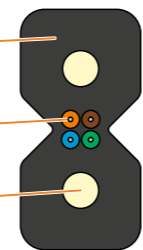

NKL-F-004A1L-00C-BK
SM 9/125, G,657, UV LSZH -40°C, 1000 м

Стеклопластиковый трос

Светостабилизированная UV-LSZH оболочка до -40°C

Оптическое волокно SM 9/125 OS2

Стеклопластиковые прутки

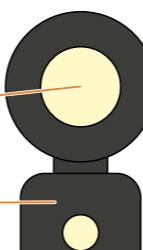

NKL-F-004A1C-00C-BK
SM 9/125, G,657, UV LSZH -40°C, 1000 м

Стальной трос

Светостабилизированная UV-LSZH оболочка до -40°C

Оптическое волокно SM 9/125 OS2

Стеклопластиковые прутки

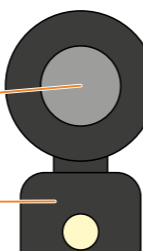

NKL-F-004A1F-00C-BK
SM 9/125, OS2, UV LSZH -40°C, 1000 м

Светостабилизированная UV-LSZH оболочка до -40°C

Оптическое волокно SM 9/125 OS2

Силовой элемент из стальной проволоки

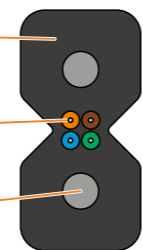

NKL-F-004A1H-00C-BK
SM 9/125, OS2, UV LSZH -40°C, 1000 м

Стальной трос

Светостабилизированная UV-LSZH оболочка до -40°C

Оптическое волокно SM 9/125 OS2

Силовой элемент из стальной проволоки

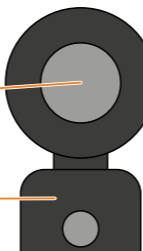

Кабели NIKOLAN оптические «бабочка» для сетей FTTx

Технические характеристики

	NKL-F-xxxA1P-00C-BK	NKL-F-xxxA1L-00C-BK	NKL-F-xxxA1C-00C-BK	NKL-F-xxxA1F-00C-BK	NKL-F-xxxA1H-00C-BK
Количество волокон	1, 2, 3, 4				
Тип оптического волокна	Одномодовое волокно 9/125 (Single Mode)				
Соответствие стандартам	ITU-T G,657.A1 & ITU-T G,652.D				
Диаметр буфера	250 ± 10 мкм				
Силовой элемент	Стеклопластиковые прутки	Стеклопластиковые прутки	Стеклопластиковые прутки	Фосфатированная стальная проволока	Фосфатированная стальная проволока
Диаметр силового элемента	0,5 ± 0,1 мм				
Материал внешней оболочки	Светостабилизированный малодегидрируемый компаунд, не содержащий галогенов (UV-LSZH)				
Выносной силовой элемент	-	Стеклопластиковый трос	Фосфатированный стальной трос	-	Фосфатированный стальной трос
Диаметр троса	-	1,2 мм	1,2 мм	-	1,2 мм
Применение	Для внутренней и внешней прокладки				
Внешние габариты оболочки	2 ± 0,1 x 5,1 ± 0,1				
Погонная масса	8,0 кг/км	14 кг/км	14 кг/км	9,5 кг/км	21,5 кг/км
Радиус изгиба при прокладке	≥ 15 мм			≥ 30 мм	
Радиус изгиба при эксплуатации	≥ 30 мм			≥ 60 мм	
Растягивающее усилие	600 Н	80 Н	800 Н	200 Н	600 Н
Раздавляющее усилие	220 Н/см	100 Н/см	250 Н/см	100 Н/см	220 Н/см
Диапазоны температур	Транспортировка и хранение от -40 до +60 °С Прокладка и монтаж от 0 до +60 °С Эксплуатация от -40 до +60 °С				

Затухание в волокне

Длина волны, нм	1310	1383*	1460	1550	1625
Максимальное значение, дБ/км	≤ 0,35	≤ 0,35	≤ 0,25	≤ 0,21	≤ 0,23

Потери на макроизгибе

Радиус оправки, мм	10	10	15	15
Количество витков	1	1	10	10
Длина волны, нм	1550	1625	1550	1625
Прирост затухания, дБ	≤ 0,75	≤ 1,5	≤ 0,25	≤ 1,0

Цветовая идентификация оптических волокон

Кол-во волокон	1	Номер волокна		Номер волокна			
Цветовая маркировка	■	1	2	1	2	3	4
		■	■	■	■	■	■

Таблица заказа

Артикул	Кол-во волокон	Макс. растяг. усилие, кН	Оптическое волокно			Внешняя оболочка				Длина, м	Упаковка
			Тип	Класс	Буфер, нм	Материал	Исполнение	Диам., мм	Цвет		
NKL-F-001A1P-00C-BK	1	0,08	SM 9/125	G,657.A1 & G,652.D	250	UV-LSZH -40°C	-	2 x 3	Черный	1000	Барaban
NKL-F-002A1P-00C-BK	2	0,08	SM 9/125	G,657.A1 & G,652.D	250	UV-LSZH -40°C	-	2 x 3	Черный	1000	Барaban
NKL-F-004A1P-00C-BK	4	0,08	SM 9/125	G,657.A1 & G,652.D	250	UV-LSZH -40°C	-	2 x 3	Черный	1000	Барaban
NKL-F-001A1L-00C-BK	1	0,6	SM 9/125	G,657.A1 & G,652.D	250	UV-LSZH -40°C	-	2 x 5,1	Черный	1000	Барaban
NKL-F-002A1L-00C-BK	2	0,6	SM 9/125	G,657.A1 & G,652.D	250	UV-LSZH -40°C	-	2 x 5,1	Черный	1000	Барaban
NKL-F-004A1L-00C-BK	4	0,6	SM 9/125	G,657.A1 & G,652.D	250	UV-LSZH -40°C	-	2 x 5,1	Черный	1000	Барaban
NKL-F-001A1C-00C-BK	1	0,8	SM 9/125	G,657.A1 & G,652.D	250	UV-LSZH -40°C	-	2 x 5,1	Черный	1000	Барaban
NKL-F-002A1C-00C-BK	2	0,8	SM 9/125	G,657.A1 & G,652.D	250	UV-LSZH -40°C	-	2 x 5,1	Черный	1000	Барaban
NKL-F-004A1C-00C-BK	4	0,8	SM 9/125	G,657.A1 & G,652.D	250	UV-LSZH -40°C	-	2 x 5,1	Черный	1000	Барaban
NKL-F-001A1F-00C-BK	1	0,2	SM 9/125	G,657.A1 & G,652.D	250	UV-LSZH -40°C	-	2 x 3	Черный	1000	Барaban
NKL-F-002A1F-00C-BK	2	0,2	SM 9/125	G,657.A1 & G,652.D	250	UV-LSZH -40°C	-	2 x 3	Черный	1000	Барaban
NKL-F-004A1F-00C-BK	4	0,2	SM 9/125	G,657.A1 & G,652.D	250	UV-LSZH -40°C	-	2 x 3	Черный	1000	Барaban
NKL-F-001A1H-00C-BK	1	0,6	SM 9/125	G,657.A1 & G,652.D	250	UV-LSZH -40°C	-	2 x 3	Черный	1000	Барaban
NKL-F-002A1H-00C-BK	2	0,6	SM 9/125	G,657.A1 & G,652.D	250	UV-LSZH -40°C	-	2 x 3	Черный	1000	Барaban
NKL-F-004A1H-00C-BK	4	0,6	SM 9/125	G,657.A1 & G,652.D	250	UV-LSZH -40°C	-	2 x 3	Черный	1000	Барaban

Гарантия: 1 год

* Значения затухания на этой длине волны представлено после старения в атмосфере водорода

Корпус настенной оптической розетки

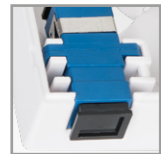

Подходят для установки одинарных SC и двойных LC адаптеров. Два положения для регулировки по глубине



Выламывающиеся противопылевые заглушки для неиспользуемого гнезда: одна сплошная и одна с вырезами для кабеля с оболочкой 2 мм



Предусмотрены крепления для термоусаживаемых гильз и место для укладки запаса кабеля



В комплекте:

Термоусаживаемые гильзы – 2 шт.
Зажимы для гильз – 2 шт.
Заглушки вводов – 2 шт.
Шурупы – 2 шт.

Артикул	Посадочных мест	Поддерж. адаптеры	Портов	Материал	Габариты, мм	Упаковка
NMF-WO2-BLANK-CS-WT	2	Simplex SC, Duplex LC	1 – 4	Пластик	86x86x30	ПЭ пакет

Гарантия: 1 год

Укомплектованные настенные оптические розетки

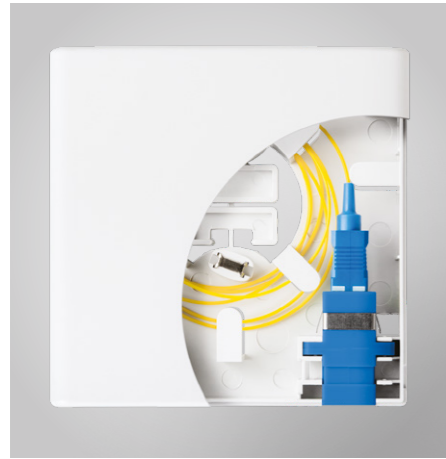

1 порт SC



2 порта SC



2 порта LC

В комплекте:

Корпус розетки – 1 шт.
Адаптер оптический SM 9/125 – 1/2 шт.
Шнур монтажный, SM 9/125 OS2 – 1/2 шт.
Термоусаживаемые гильзы – 2 шт.
Зажимы для гильз – 2 шт.
Заглушки вводов – 2 шт.
Шурупы – 2 шт.

На заказ возможно изготовление розеток других комплектаций

Артикул	Оптическое волокно		Тип портов	Кол-во портов	Материал	Габариты, мм	Упаковка
	Тип	Класс					
NMF-WO01SCUS2-CS-WT	SM 9/125	OS2 & G,652.D	SC/UPC	1	Пластик	86x86x30	ПЭ Пакет
NMF-WO02SCUS2-CS-WT	SM 9/125	OS2 & G,652.D		2	Пластик	86x86x30	ПЭ Пакет
NMF-WO01SCAS2-CS-WT	SM 9/125	OS2 & G,652.D	SC/APC	1	Пластик	86x86x30	ПЭ Пакет
NMF-WO02SCAS2-CS-WT	SM 9/125	OS2 & G,652.D		2	Пластик	86x86x30	ПЭ Пакет
NMF-WO02LCUS2-CS-WT	SM 9/125	OS2 & G,652.D	LC/UPC	2	Пластик	86x86x30	ПЭ Пакет
NMF-WO02LCAS2-CS-WT	SM 9/125	OS2 & G,652.D	LC/APC	2	Пластик	86x86x30	ПЭ Пакет

Гарантия: 1 год

Планарные оптические сплиттеры, мини-корпус

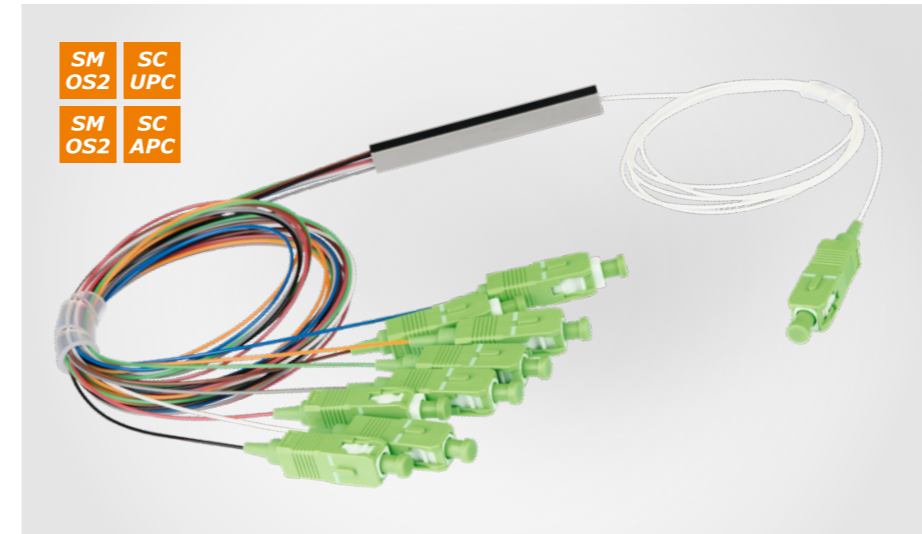

Планарные оптические сплиттеры (PLS) предназначены для деления оптического сигнала и используются в сетях PON

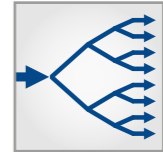

По сравнению со сплавными, планарные разветвители имеют стабильные, точные параметры и обеспечивают равный коэффициент деления

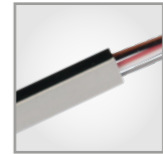

Планарный чип в мини-корпусе компактен и может быть установлен в сплайс-кассете. Оптические волокна имеют лишь базовую защиту в виде буферного слоя 0,9 мм

Артикул	Деление		Коннекторы / Полировка	Оптическое волокно		Оболочка			Упаковка
	Соотношение	Коэффициент		Тип	Класс	Тип	Диаметр, мм	Цвет	
NMF-SPP1X2A1-SCU-M	1 на 2	Равный	SC/UPC	SM 9/125	G,657.A1 & G,652.D	LSZH	0,9	Желтый	Коробка
NMF-SPP1X2A1-SCA-M	1 на 2	Равный	SC/APC	SM 9/125	G,657.A1 & G,652.D	LSZH	0,9	Желтый	Коробка
NMF-SPP1X4A1-SCU-M	1 на 4	Равный	SC/UPC	SM 9/125	G,657.A1 & G,652.D	LSZH	0,9	Желтый	Коробка
NMF-SPP1X4A1-SCA-M	1 на 4	Равный	SC/APC	SM 9/125	G,657.A1 & G,652.D	LSZH	0,9	Желтый	Коробка
NMF-SPP1X8A1-SCU-M	1 на 8	Равный	SC/UPC	SM 9/125	G,657.A1 & G,652.D	LSZH	0,9	Желтый	Коробка
NMF-SPP1X8A1-SCA-M	1 на 8	Равный	SC/APC	SM 9/125	G,657.A1 & G,652.D	LSZH	0,9	Желтый	Коробка
NMF-SPP1X16A1-SCU-M	1 на 16	Равный	SC/UPC	SM 9/125	G,657.A1 & G,652.D	LSZH	0,9	Желтый	Коробка
NMF-SPP1X16A1-SCA-M	1 на 16	Равный	SC/APC	SM 9/125	G,657.A1 & G,652.D	LSZH	0,9	Желтый	Коробка

Гарантия: 1 год

Планарные оптические сплиттеры, стандартный корпус



Планарные оптические сплиттеры (PLS) предназначены для деления оптического сигнала и используются в сетях PON

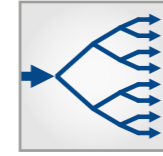

По сравнению со сплавными, планарные разветвители имеют стабильные, точные параметры и обеспечивают равный коэффициент деления



Сплиттер в стандартном пластиковом боксе хорошо защищен и может использоваться как отдельное устройство. Выводы снабжены внешней оболочкой 2 мм



Артикул	Деление		Коннекторы / Полировка	Оптическое волокно		Оболочка			Упаковка
	Соотношение	Коэффициент		Тип	Класс	Тип	Диаметр, мм	Цвет	
NMF-SPP1X2A1-SCU-B	1 на 2	Равный	SC/UPC	SM 9/125	G,657.A1 & G,652.D	LSZH	2	Желтый	Коробка
NMF-SPP1X2A1-SCA-B	1 на 2	Равный	SC/APC	SM 9/125	G,657.A1 & G,652.D	LSZH	2	Желтый	Коробка
NMF-SPP1X4A1-SCU-B	1 на 4	Равный	SC/UPC	SM 9/125	G,657.A1 & G,652.D	LSZH	2	Желтый	Коробка
NMF-SPP1X4A1-SCA-B	1 на 4	Равный	SC/APC	SM 9/125	G,657.A1 & G,652.D	LSZH	2	Желтый	Коробка
NMF-SPP1X8A1-SCU-B	1 на 8	Равный	SC/UPC	SM 9/125	G,657.A1 & G,652.D	LSZH	2	Желтый	Коробка
NMF-SPP1X8A1-SCA-B	1 на 8	Равный	SC/APC	SM 9/125	G,657.A1 & G,652.D	LSZH	2	Желтый	Коробка

Гарантия: 1 год

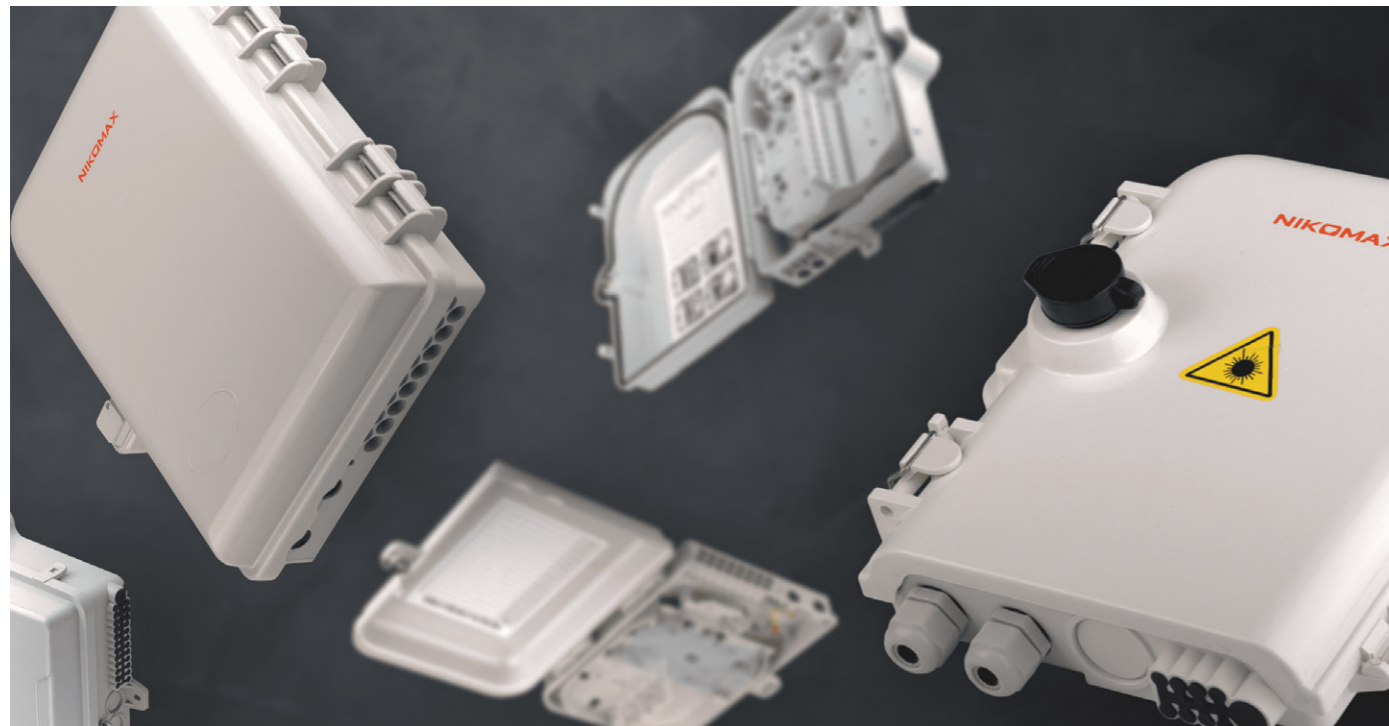

Оптические распределительные боксы (или кросс-муфты) широко применяются для коммутации магистральных и абонентских оптических кабелей в сетях FTTx для прямого и разветвительного устройства (не редко и в качестве кроссового узла) и механической защиты для сварных соединений.

Оптическая кросс-муфта для сетей FTTx, на 24 абонентских порта, IP65

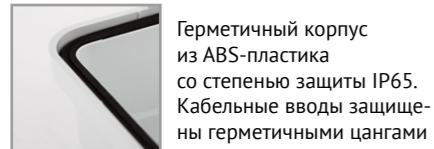

Герметичный корпус из ABS-пластика со степенью защиты IP65. Кабельные вводы защищены герметичными цапгами



Встроенная панель для установки адаптеров формата SC/DLC

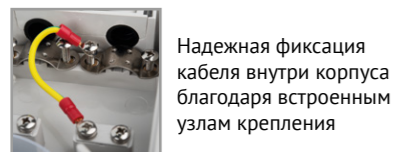

Надежная фиксация кабеля внутри корпуса благодаря встроенным узлам крепления

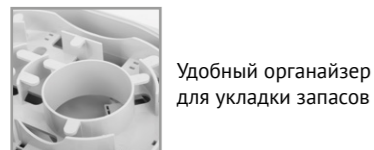

Удобный органайзер для укладки запасов

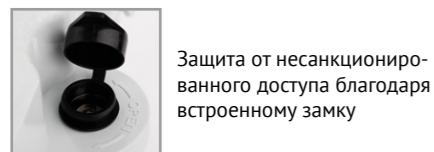

Защита от несанкционированного доступа благодаря встроенному замку



В комплекте:
Кросс-муфта – 1 шт.
Ключ – 2 шт.
Гильзы КДЗС – 24 шт.
Крепеж и расходные материалы – 1 комплект

Артикул	Совместимые адаптеры	Кол-во адаптеров	Максимальное кол-во портов		Габариты, мм	Класс защиты	Цвет	Упаковка
			SC	LC				
NMF-SC-3FA-24-2MS	SC / DLC	24	24	48	255x200x75	IP67	Серый	Коробка

Гарантия: 1 год

Оптическая кросс-муфта для сетей FTTx, на 16 абонентских портов, IP65

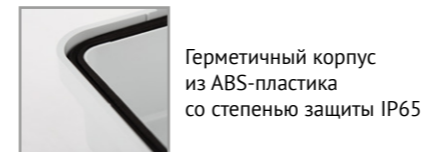

Герметичный корпус из ABS-пластика со степенью защиты IP65

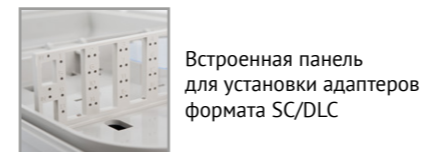

Встроенная панель для установки адаптеров формата SC/DLC

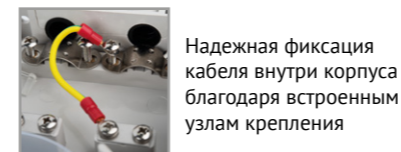

Надежная фиксация кабеля внутри корпуса благодаря встроенным узлам крепления

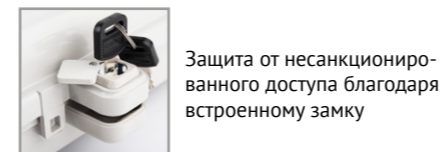

Защита от несанкционированного доступа благодаря встроенному замку



В комплекте:
Ключ – 2 шт.
Гильзы КДЗС – 16 шт.
Крепеж и расходные материалы – 1 комплект

Артикул	Совместимые адаптеры	Кол-во адаптеров	Максимальное кол-во портов		Габариты, мм	Класс защиты	Цвет	Упаковка
			SC	LC				
NMF-SC-3FA-16-2MS	SC / DLC	16	16	32	340x270x100	IP67	Серый	Коробка

Гарантия: 1 год

Оптическая кросс-муфта для сетей FTTx, на 8 абонентских портов, IP65

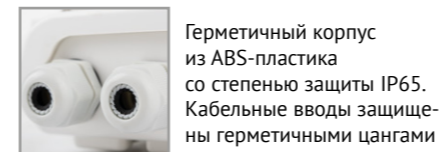

Герметичный корпус из ABS-пластика со степенью защиты IP65. Кабельные вводы защищены герметичными цапгами

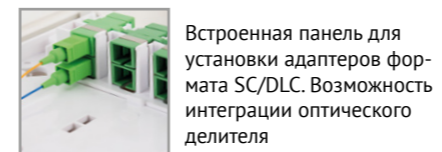

Встроенная панель для установки адаптеров формата SC/DLC. Возможность интеграции оптического делителя

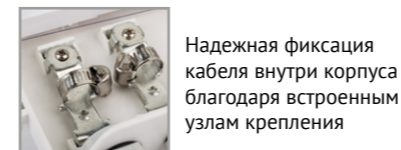

Надежная фиксация кабеля внутри корпуса благодаря встроенным узлам крепления

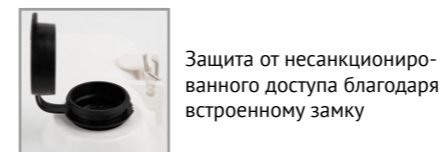

Защита от несанкционированного доступа благодаря встроенному замку



В комплекте:
Ключи – 2 шт.
Хомуты – 2 шт.
Гильзы КДЗС – 8 шт.
Крепеж и расходные материалы – 1 комплект

Артикул	Совместимые адаптеры	Кол-во адаптеров	Максимальное кол-во портов		Габариты, мм	Класс защиты	Цвет	Упаковка
			SC	LC				
NMF-SC-3FA-08-2MS	SC / DLC	8	8	16	310x270x110	IP67	Серый	Коробка

Гарантия: 1 год

Коммутационные панели 110-го типа



Основание выполнено из стали 1,5 мм



Съемные этикетки для маркировки в комплекте



Для удобства разводки через каждые 5 пар нанесены метки



Совместимы с инструментом для одновременной заделки 4 или 5 пар NMC-315DR

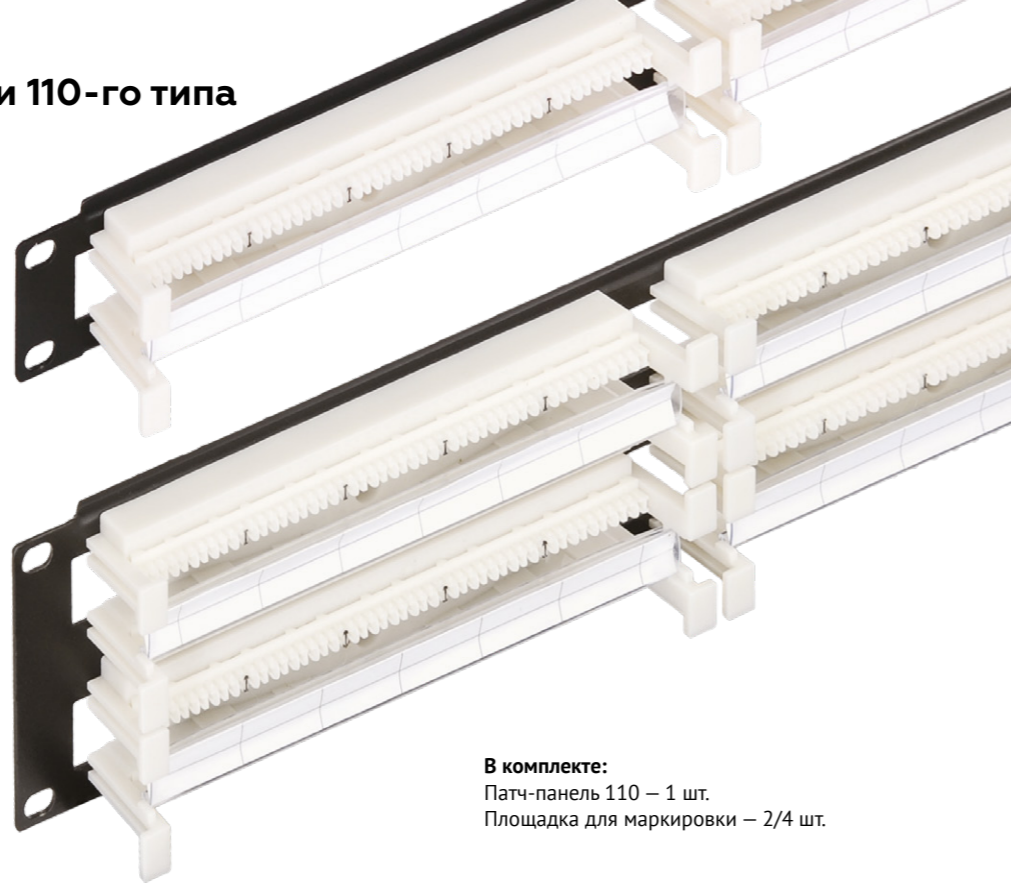

В комплекте:
Патч-панель 110 – 1 шт.
Площадка для маркировки – 2/4 шт.

Артикул	Макс. кол-во пар	Высота	Конструкция	Допустимые проводники	Тип IDC (заделка)	Цвет	Упаковка
NMC-RB110-100	100	1U	Неэкранированная	~26-22 AWG	110	Бело-черный	Коробка
NMC-RB110-200	200	2U	Неэкранированная	~26-22 AWG	110	Бело-черный	Коробка

Гарантия: 1 год

Настенные коммутационные блоки 110-го типа



Крепление с «ногами» выносит блок вперед, обеспечивая удобный доступ и пространство для разводки кабелей



Съемные этикетки для маркировки в комплекте (для блоков с ногами)



Для удобства разводки через каждые 5 пар нанесены метки



Совместимы с инструментом для одновременной заделки 4 или 5 пар NMC-315DR

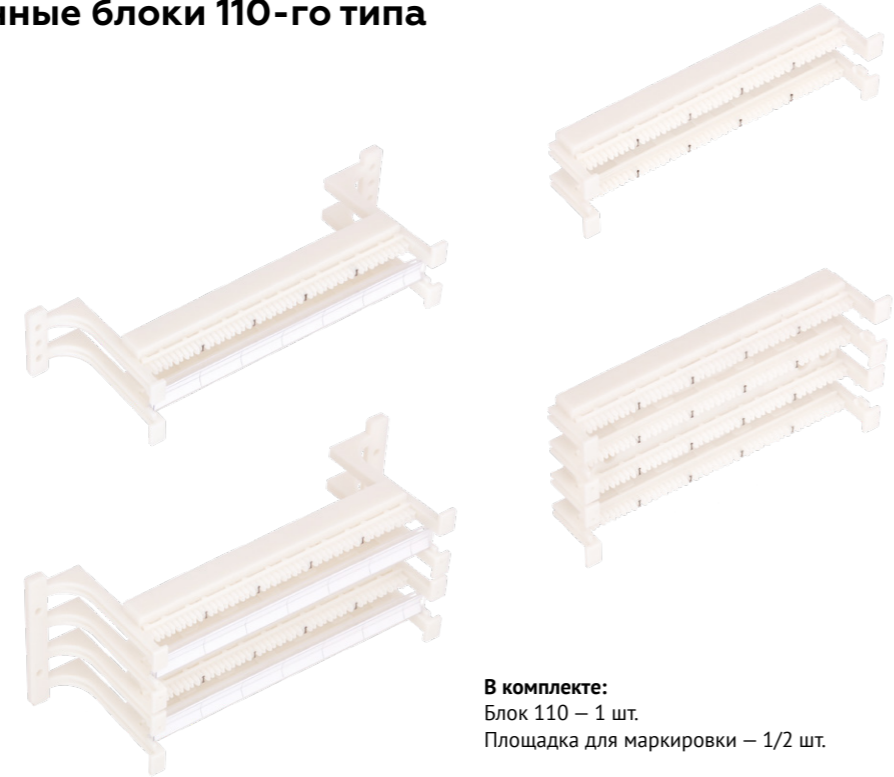

В комплекте:
Блок 110 – 1 шт.
Площадка для маркировки – 1/2 шт.

Артикул	Макс. кол-во пар	Тип	Конструкция	Допустимые проводники	Тип IDC (заделка)	Цвет	Упаковка
NMC-CB110-50L	50	С ногами	Неэкранированная	~26-22 AWG	110	Белый	ПЭ пакет
NMC-CB110-100L	100	С ногами	Неэкранированная	~26-22 AWG	110	Белый	ПЭ пакет
NMC-CB110-50NL	50	Без ног	Неэкранированная	~26-22 AWG	110	Белый	ПЭ пакет
NMC-CB110-100NL	100	Без ног	Неэкранированная	~26-22 AWG	110	Белый	ПЭ пакет

Гарантия: 1 год

Соединительные коннекторы 110-го типа



Цветные метки для удобства разводки



Совместимы с инструментом для одновременной заделки 4 или 5 пар NMC-315DR



Артикул	Кол-во пар	Кат.	Частота, МГц	Конструкция	Допустимые проводники	Тип IDC (заделка)	Упаковка	
							Тип	Кол-во
NMC-CC110UD4-10	4	5e	100	Неэкранированная	~26-22 AWG	110	ПЭ пакет	10 шт.
NMC-CC110UD5-10	5	5e	100	Неэкранированная	~26-22 AWG	110	ПЭ пакет	10 шт.

Гарантия: Компонентная – 5 лет. Системная – до 25 лет в составе сертифицированной СКС NIKOMAX

Коммутационные вилки 110-го типа



Используются для создания разъемных соединений с коннекторами 110-го типа и совместимыми патч-панелями

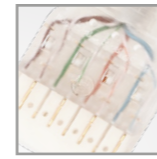

Подходят как для одножильных, так и для многожильных кабелей. Прозрачная крышка: видна схема разводки для правильного подключения



Самозажимной дизайн позволяет обходиться без специализированного инструмента. Рекомендуется иметь боковые кусачки



Артикул	Кол-во пар	Кат.	Частота, МГц	Конструкция	Допустимые проводники	Тип контактов (заделка)	Тип контактов (подключение)	Упаковка	
								Тип	Кол-во
NMC-CP110UD1-WT-10	1	3	16	Неэкранированная	~24-22 AWG	Самозажимной	110	ПЭ пакет	10 шт.
NMC-CP110UD2-WT-10	2	5	100	Неэкранированная	~24-22 AWG	Самозажимной	110	ПЭ пакет	10 шт.
NMC-CP110UD4-WT-10	4	5e	100	Неэкранированная	~24-22 AWG	Самозажимной	110	ПЭ пакет	10 шт.

Гарантия: 1 год

Коммутационные шнуры 110-го типа

Артикул	Пар	Тип	Кат.	Тип коннекторов		Схема разводки	Проводники	
				1-й	2-й		AWG	Диам., мм
NMC-PC1UC02T-xxx-C-GY	1	U/UTP	3	110	RJ12/6P6C	USOC	24	7x0,192
NMC-PC1UD05T-xxx-C-GY	1	U/UTP	3	110	RJ45/8P8C	Ethernet	24	7x0,192
NMC-PC1UD00D-xxx-C-GY	1	U/UTP	3	110	110	Direct	24	7x0,192
NMC-PC2UC02T-xxx-C-GY	2	U/UTP	5	110	RJ12/6P6C	USOC	24	7x0,192
NMC-PC2UD05E-xxx-C-GY	2	U/UTP	5	110	RJ45/8P8C	Ethernet	24	7x0,192
NMC-PC2UD05R-xxx-C-GY	2	U/UTP	5	110	RJ45/8P8C	Token Ring	24	7x0,192
NMC-PC2UD00D-xxx-C-GY	2	U/UTP	5	110	110	Direct	24	7x0,192
NMC-PC4UD05B-xxx-C-GY	4	U/UTP	5e	110	RJ45/8P8C	T568B	24	7x0,192
NMC-PC4UD00D-xxx-C-GY	4	U/UTP	5e	110	110	Direct	24	7x0,192



NMC-PC4UD05B-030-GY

Шнур переходной, 4 пары, 110-RJ45

Для заказа доступны оболочки ПВХ и LSZH. Артикулы ПВХ отличаются отсутствием «-С».

xxx – длина. Доступные длины: 0,5, 1,0, 1,5, 2,0, 3,0, 5,0 метров. Обозначение «015» соответствует длине 1,5 м.

Кабельные органайзеры с металлическими кольцами, 0,5U



Кабельный органайзер для высокоплотного монтажа патч-панелей. Свободно вмещает до 24-х шнуров

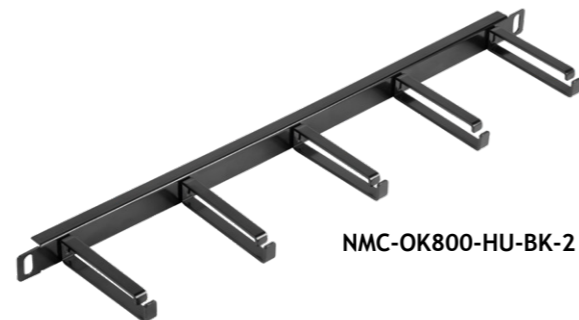

NMC-OK800-HU-BK-2

Артикул	Особенности	Полезная глубина колец, мм	Материал колец	Материал корпуса	Цвет	Упаковка	
						Тип	Кол-во
NMC-OK800-HU-BK-2	Полностью металлический	80	Сталь, 2,0 мм	Сталь, 1,5 мм	Черный	Коробка	2 шт.

Гарантия: 1 год

Кабельные органайзеры с металлическими кольцами, 1U



Прочные стальные кольца надежно удержат пучок патч-кордов и рационально используют пространство благодаря небольшой толщине

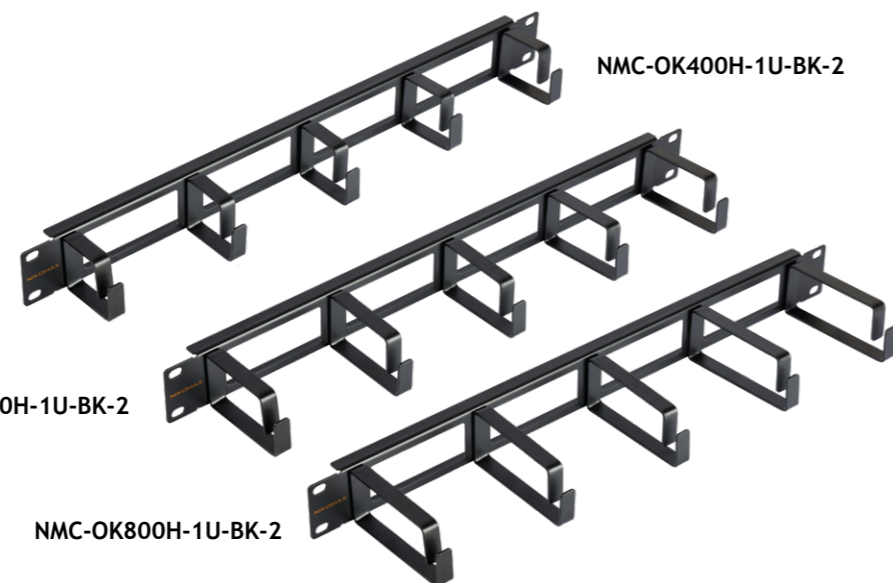

NMC-OK400H-1U-BK-2

NMC-OK600H-1U-BK-2

NMC-OK800H-1U-BK-2



Отверстия в основании органайзера позволяют при необходимости заводить кабели внутрь шкафа

Артикул	Особенности	Полезная глубина колец, мм	Материал колец	Материал основания	Цвет	Упаковка	
						Тип	Кол-во
NMC-OK400H-1U-BK-2	Полностью металлический	40	Сталь, 2,0 мм	Сталь, 1,5 мм	Черный	Коробка	2 шт.
NMC-OK600H-1U-BK-2	Полностью металлический	60	Сталь, 2,0 мм	Сталь, 1,5 мм	Черный	Коробка	2 шт.
NMC-OK800H-1U-BK-2	Полностью металлический	80	Сталь, 2,0 мм	Сталь, 1,5 мм	Черный	Коробка	2 шт.

Гарантия: 1 год

Кабельные органайзеры с крышками, 1U



Крышка надежно удерживает пучок кабелей, дает дополнительную защиту от случайного задевания и придает опрятный внешний вид, прикрывая содержимое

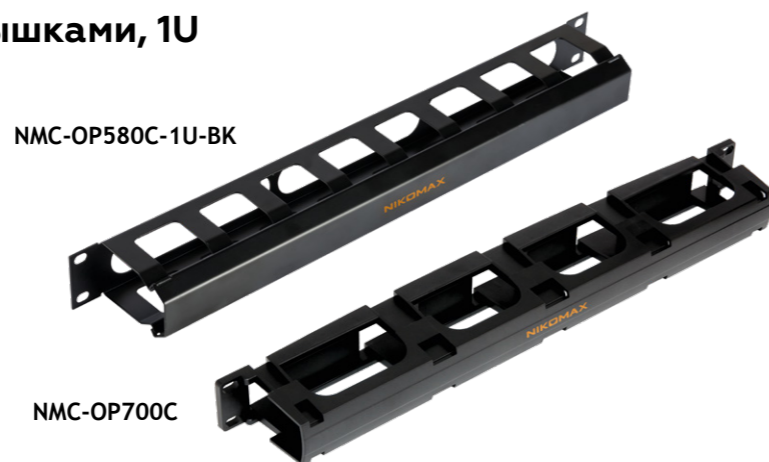

NMC-OP580C-1U-BK

NMC-OP700C

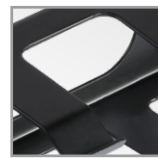

Отверстия в основании органайзера позволяют при необходимости заводить кабели внутрь шкафа

Артикул	Особенности	Полезная глубина колец, мм	Материал колец	Материал основания	Цвет	Упаковка	
						Тип	Кол-во
NMC-OK580C-1U-BK	Полностью металлический, с крышкой	58 (68 с крышкой)	Сталь, 1,5 мм	Сталь, 1,5 мм	Черный	Коробка	1 шт.
NMC-OP700C	Пластиковый, с крышкой, замкнут. кольца	70	Пластик	Пластик	Черный	Коробка	1 шт.

Гарантия: 1 год

Кабельные органайзеры с пластиковыми кольцами, 1U



Гибкие пластиковые кольца с замкнутыми кончиками хорошо удерживают самые тонкие кабели, в том числе оптические шнуры



Отверстия в основании органайзеров позволяют при необходимости заводить кабели внутрь шкафа

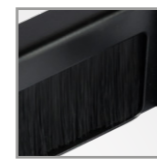

Органайзер в версии НВ снабжен щеткой, прикрывающей отверстия в основании. Щетка придает аккуратный вид и защищает от пыли

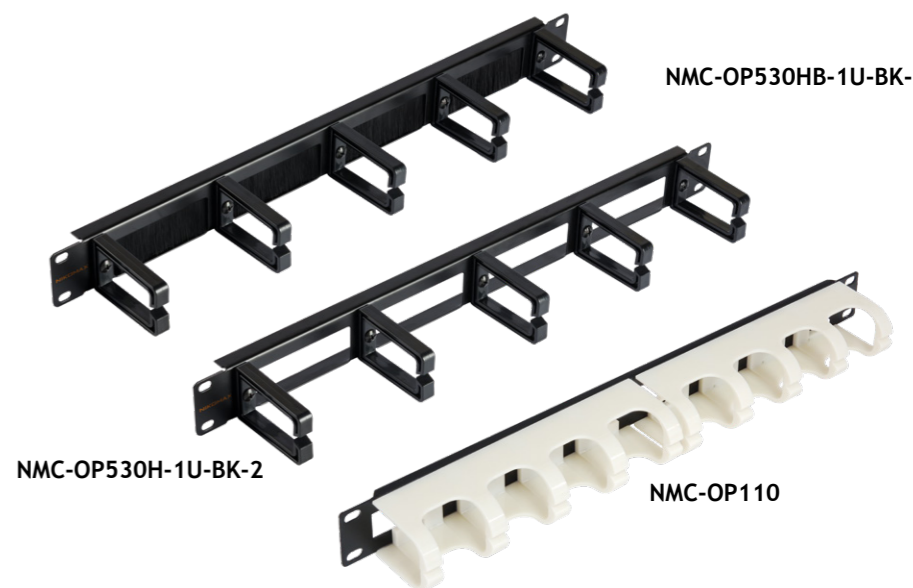

NMC-OP530HB-1U-BK-2

NMC-OP530H-1U-BK-2

NMC-OP110

Артикул	Особенности	Полезная глубина колец, мм	Материал колец	Материал основания	Цвет	Упаковка	
						Тип	Кол-во
NMC-OP530HB-1U-BK-2	Замкнутые кольца, щеточный ввод	53	Пластик	Сталь, 1,5 мм	Черный	Коробка	2 шт.
NMC-OP530H-1U-BK-2	Замкнутые кольца	53	Пластик	Сталь, 1,5 мм	Черный	Коробка	2 шт.
NMC-OP110	Замкнутые кольца	48	Пластик	Сталь, 1,6 мм	Черно-белый	Коробка	1 шт.

Гарантия: 1 год

Панели-заглушки, 1U



Панели-заглушки прикрывают пустующие юниты в шкафу, придают опрятный внешний вид и регулируют воздушные потоки

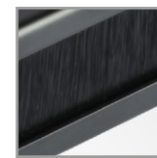

Щеточный ввод позволяет заводить кабели внутрь шкафа, сохраняя защиту от пыли



NMC-OK-BRSH-1U-BK

NMC-OK-BLANK-1U-BK

Артикул	Особенности	Полезная глубина колец, мм	Материал колец	Материал основания	Цвет	Упаковка	
						Тип	Кол-во
NMC-OK-BRSH-1U-BK	Щеточный ввод	-	-	Сталь, 1,5 мм	Черный	ПЭ пакет	-
NMC-OK-BLANK-1U-BK	-	-	-	Сталь, 1,5 мм	Черный	ПЭ пакет	1 шт.

Гарантия: 1 год

Кольца для вертикальной разводки кабелей

Кольца для вертикальной разводки устанавливаются на направляющих и служат для вертикального распределения шнуров и кабелей в стойке. Преимуществом решения является его универсальность, т.к. кольца можно установить поверх другого оборудования с плоскими боковинами: патч-панелей, коммутаторов или горизонтальных органайзеров.



NMC-OV600-BK



NMC-OV800-BK

Артикул	Особенности	Размер колец, мм	Полезная глубина колец, мм	Материал	Цвет	Упаковка	
						Тип	Кол-во
NMC-OV600-BK	Полностью металлическое	75x50	60	Сталь, 2,0 мм	Черный	ПЭ пакет	1 шт.
NMC-OV800-BK	Полностью металлическое	95x50	80	Сталь, 2,0 мм	Черный	ПЭ пакет	1 шт.

Гарантия: 1 год

Стяжки-липучки с жесткой пряжкой

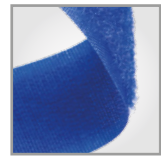

Многоцелевые стяжки на основе двухсторонней ленты-липучки Velcro удобны и долговечны



Пластиковая пряжка имеет эстетичный вид и наиболее удобна в работе



BK BL GN RD

Артикул	Длина, мм	Ширина, мм	Диаметр пучка, мм	Материал	Цвет	Упаковка	
						Тип	Кол-во
NMC-CTV290-20-HB-ZZ-10	290	20	40-75	Полиамид	Черный, Красный, Зеленый, Синий	ПЭ пакет	10 шт.

Гарантия: 1 год

Стяжки-липучки с мягкой пряжкой



Многоцелевые стяжки на основе двухсторонней ленты-липучки Velcro удобны и долговечны



Мягкая пряжка с прорезью обеспечивает надежную фиксацию и регулировку диаметра в широких пределах



BK BL GN RD

Артикул	Длина, мм	Ширина, мм	Диаметр пучка, мм	Материал	Цвет	Упаковка	
						Тип	Кол-во
NMC-CTV150-12-SB-ZZ-10	150	12	до 35	Полиамид	Черный, Красный, Зеленый, Синий	ПЭ пакет	10 шт.
NMC-CTV210-16-SB-ZZ-10	210	16	до 55	Полиамид	Черный, Красный, Зеленый, Синий	ПЭ пакет	10 шт.
NMC-CTV240-16-SB-ZZ-10	240	16	до 65	Полиамид	Черный, Красный, Зеленый, Синий	ПЭ пакет	10 шт.
NMC-CTV310-16-SB-ZZ-10	310	16	до 85	Полиамид	Черный, Красный, Зеленый, Синий	ПЭ пакет	10 шт.

Гарантия: 1 год

Стяжки-липучки в рулонах



Многоцелевые стяжки на основе двухсторонней ленты-липучки Velcro удобны и долговечны



Стяжки в рулонах позволяют пользователю самому определить нужную длину отрезаемого куска



BK BL GN RD

Артикул	Длина, м	Ширина, мм	Диаметр пучка, мм	Материал	Цвет	Упаковка	
						Тип	Кол-во
NMC-CTV05M-09-RL-ZZ	5	9	любой	Полиамид	Черный, Красный, Зеленый, Синий	ПЭ пакет	1 шт.
NMC-CTV05M-15-RL-ZZ	5	15	любой	Полиамид	Черный, Красный, Зеленый, Синий	ПЭ пакет	1 шт.
NMC-CTV05M-25-RL-ZZ	5	25	любой	Полиамид	Черный, Красный, Зеленый, Синий	ПЭ пакет	1 шт.

Гарантия: 1 год

Стяжки нейлоновые

NMC-CTNxxx-yy-SL-WT-100
Неоткрывающиеся

NMC-CTNxxx-yy-MK-WT-100
Неоткрывающиеся с площадкой для маркировки

NMC-CTNxxx-yy-MT-WT-100
Неоткрывающиеся с крепежной проушиной

NMC-CTNxxx-yy-RL-WT-100
Открывающиеся



Артикул	Тип замка	Дополнительные особенности	Ширина, мм	Длина, мм	Цвет	Упаковка	
						Тип	Кол-во
NMC-CTN100-25-SL-WT-100	Неоткрывающийся	-	2,5	100	Белый	ПЭ пакет	100 шт.
NMC-CTN150-25-SL-WT-100	Неоткрывающийся	-	2,5	150	Белый	ПЭ пакет	100 шт.
NMC-CTN200-25-SL-WT-100	Неоткрывающийся	-	2,5	200	Белый	ПЭ пакет	100 шт.
NMC-CTN150-35-SL-WT-100	Неоткрывающийся	-	3,5	150	Белый	ПЭ пакет	100 шт.
NMC-CTN200-35-SL-WT-100	Неоткрывающийся	-	3,5	200	Белый	ПЭ пакет	100 шт.
NMC-CTN300-35-SL-WT-100	Неоткрывающийся	-	3,5	300	Белый	ПЭ пакет	100 шт.
NMC-CTN200-45-SL-WT-100	Неоткрывающийся	-	4,5	200	Белый	ПЭ пакет	100 шт.
NMC-CTN300-45-SL-WT-100	Неоткрывающийся	-	4,5	300	Белый	ПЭ пакет	100 шт.
NMC-CTN400-45-SL-WT-100	Неоткрывающийся	-	4,5	400	Белый	ПЭ пакет	100 шт.
NMC-CTN100-25-MK-WT-100	Неоткрывающийся	С площадкой для маркировки	2,5	100	Белый	ПЭ пакет	100 шт.
NMC-CTN200-35-MK-WT-100	Неоткрывающийся	С площадкой для маркировки	3,5	200	Белый	ПЭ пакет	100 шт.
NMC-CTN150-35-MT-WT-100	Неоткрывающийся	С проушиной Ø4,5 мм	3,5	150	Белый	ПЭ пакет	100 шт.
NMC-CTN220-43-MT-WT-100	Неоткрывающийся	С проушиной Ø5,5 мм	4,3	220	Белый	ПЭ пакет	100 шт.
NMC-CTN380-75-MT-WT-100	Неоткрывающийся	С проушиной Ø6,2 мм	7,5	380	Белый	ПЭ пакет	100 шт.
NMC-CTN200-75-RL-WT-100	Открывающийся	-	7,5	200	Белый	ПЭ пакет	100 шт.
NMC-CTN250-75-RL-WT-100	Открывающийся	-	7,5	250	Белый	ПЭ пакет	100 шт.
NMC-CTN300-75-RL-WT-100	Открывающийся	-	7,5	300	Белый	ПЭ пакет	100 шт.
NMC-CTN350-80-RL-WT-100	Открывающийся	-	8,0	350	Белый	ПЭ пакет	100 шт.
NMC-CTN400-80-RL-WT-100	Открывающийся	-	8,0	400	Белый	ПЭ пакет	100 шт.

Гарантия: 1 год

Основания для стяжек самоклеящиеся



Предназначены для закрепления нейлоновых стяжек на любых поверхностях



Крепятся на двустороннюю клейкую ленту. Дополнительно можно зафиксировать шурупом через центральное отверстие



Артикул	Описание	Макс. ширина стяжки, мм	Монтаж	Монтажные отверстия, мм	Размер, мм	Цвет	Упаковка	
							Тип	Кол-во
NMC-TMA20-WT-100	Основания для стяжек	5,0	На шуруп и клейкое основание	Ø2,9 x2	20x20	Белый	ПЭ пакет	100 шт.
NMC-TMA28-WT-100	Основания для стяжек	5,4	На шуруп и клейкое основание	Ø5,5	28x28	Белый	ПЭ пакет	100 шт.

Гарантия: 1 год

Основания для стяжек



Предназначены для закрепления нейлоновых стяжек на любых поверхностях



Крепятся шурупом через центральное отверстие



Артикул	Описание	Макс. ширина стяжки, мм	Монтаж	Монтажное отверстие, мм	Размер, мм	Цвет	Упаковка	
							Тип	Кол-во
NMC-TMS45-WT-100	Основание для стяжек	9,0	На шуруп	Ø4,5	22x16	Белый	ПЭ пакет	100 шт.
NMC-TMS58-WT-100	Основание для стяжек	9,0	На шуруп	Ø5,8	22x16	Белый	ПЭ пакет	100 шт.
NMC-TMS68-WT-100	Основание для стяжек	9,0	На шуруп	Ø6,8	22x16	Белый	ПЭ пакет	100 шт.

Гарантия: 1 год

Основания самоклеящиеся с защелкой



Предназначены для закрепления кабельных пучков посредством защелки с трещоткой. Легко открывается при необходимости



Крепятся на двустороннюю клейкую ленту



Артикул	Описание	Макс. диаметр пучка, мм	Монтаж	Монтажное отверстие, мм	Размер, мм	Цвет	Упаковка	
							Тип	Кол-во
NMC-CHL08-BK-100	Основание с защелкой	8	На клейкое основание	-	25x9	Черный	ПЭ пакет	100 шт.
NMC-CHL13-BK-100	Основание с защелкой	13	На клейкое основание	-	37x7,5	Черный	ПЭ пакет	100 шт.
NMC-CHL22-BK-100	Основание с защелкой	22	На клейкое основание	-	42x22	Черный	ПЭ пакет	100 шт.

Гарантия: 1 год

Основания самоклеящиеся с застежкой



Предназначены для закрепления кабельных пучков посредством гибкого ремешка. Легко открывается при необходимости



Крепятся на двустороннюю клейкую ленту. Дополнительно можно зафиксировать шурупом через центральное отверстие



Артикул	Описание	Макс. диаметр пучка, мм	Монтаж	Монтажное отверстие, мм	Размер, мм	Цвет	Упаковка	
							Тип	Кол-во
NMC-CHS17-BK-100	Основание с застежкой 70 мм	17	На шуруп и клейкое основание	Ø4,0	25x18	Черный	ПЭ пакет	100 шт.
NMC-CHS21-BK-100	Основание с застежкой 85 мм	21	На шуруп и клейкое основание	Ø4,0	25x18	Черный	ПЭ пакет	100 шт.

Гарантия: 1 год

Крепления R-образные



Простой и надежный способ закрепить кабели на стене при помощи гвоздя или шурупа



Артикул	Описание	Макс. диаметр пучка, мм	Монтаж	Монтажные отверстия, мм	Размер, мм	Цвет	Упаковка	
							Тип	Кол-во
NMC-CHR05-WT-100	R-образное крепление	5	На шуруп	Ø4,5	20x10	Белый	ПЭ пакет	100 шт.
NMC-CHR08-WT-100	R-образное крепление	8	На шуруп	Ø4,5	22x10	Белый	ПЭ пакет	100 шт.
NMC-CHR13-WT-100	R-образное крепление	13	На шуруп	Ø4,5	31x12	Белый	ПЭ пакет	100 шт.
NMC-CHR16-WT-100	R-образное крепление	16	На шуруп	Ø4,5	34x12	Белый	ПЭ пакет	100 шт.

Гарантия: 1 год

Спиральная лента

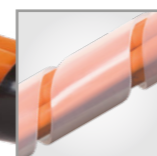

Спиральная лента скрепляет отдельные пучки кабелей в единое целое, упорядочивает, дает дополнительную защиту

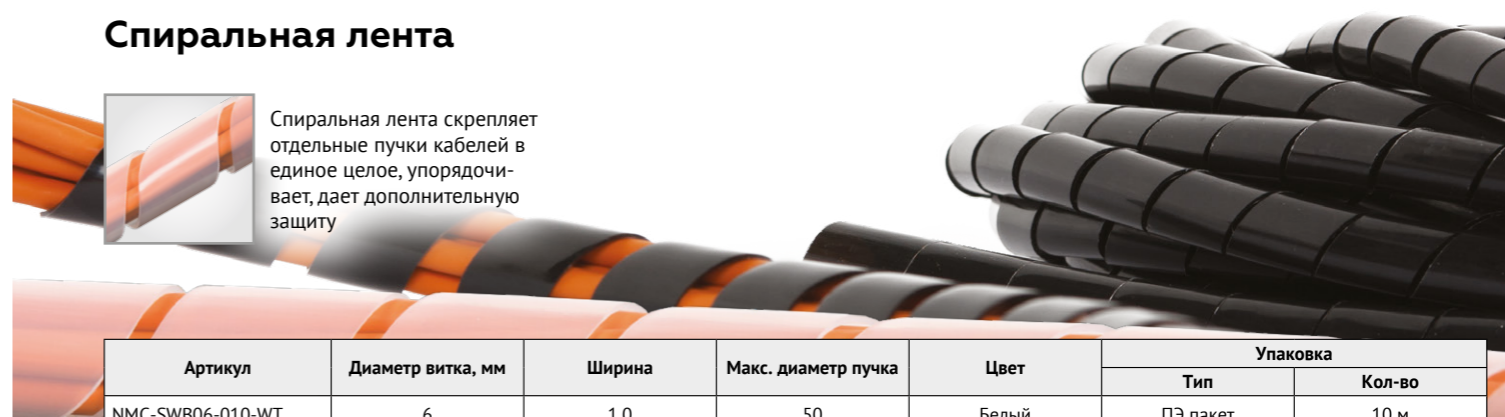

Артикул	Диаметр витка, мм	Ширина	Макс. диаметр пучка	Цвет	Упаковка	
					Тип	Кол-во
NMC-SWB06-010-WT	6	1,0	50	Белый	ПЭ пакет	10 м
NMC-SWB12-010-WT	12	1,5	65	Белый	ПЭ пакет	10 м
NMC-SWB15-010-WT	15	1,5	75	Белый	ПЭ пакет	10 м
NMC-SWB19-010-WT	19	2,0	100	Белый	ПЭ пакет	10 м
NMC-SWB06-010-BK	6	1,0	50	Черный	ПЭ пакет	10 м
NMC-SWB12-010-BK	12	1,5	65	Черный	ПЭ пакет	10 м
NMC-SWB15-010-BK	15	1,5	75	Черный	ПЭ пакет	10 м
NMC-SWB19-010-BK	19	2,0	100	Черный	ПЭ пакет	10 м

Гарантия: 1 год

Кабельные маркеры

Артикул	Символ
NMC-CMR--YL-500	"-"
NMC-CMR-1-YL-500	1
NMC-CMR-2-YL-500	2
NMC-CMR-3-YL-500	3
NMC-CMR-4-YL-500	4
NMC-CMR-5-YL-500	5
NMC-CMR-6-YL-500	6
NMC-CMR-7-YL-500	7
NMC-CMR-8-YL-500	8
NMC-CMR-9-YL-500	9
NMC-CMR-0-YL-500	0
NMC-CMR-A-YL-500	A
NMC-CMR-B-YL-500	B
NMC-CMR-C-YL-500	C
NMC-CMR-D-YL-500	D
NMC-CMR-E-YL-500	E
NMC-CMR-F-YL-500	F
NMC-CMR-G-YL-500	G
NMC-CMR-H-YL-500	H
NMC-CMR-J-YL-500	J
NMC-CMR-K-YL-500	K



Поддерживаемый диаметр кабелей, мм	Цвет	Упаковка	
		Тип	Кол-во
3,6 – 7,4	Желтый	Барабан в коробке	500 шт.

Гарантия: 1 год

Инструмент для быстрой заделки модулей серий FT, ST, AN и LS



Позволяет моментально обжимать коммутационные модули, облегчая работу и многократно экономя время на монтаж системы



Не требует рабочей поверхности для заделки, все операции удобно делать навесу, что особенно удобно при монтаже в подрозетники и в тесных пространствах



Совместим с первоклассными модулями NIKOMAX серий: «FT», «ST», «AN», «LS» – вариации для любых задач, от категории 5e до 6A, экран/неэкранный



Для сохранения высокого качества монтажа, следует заменять насадку NMC-FT-INSET на новую каждую тысячу обжимов. В комплекте 2 насадки

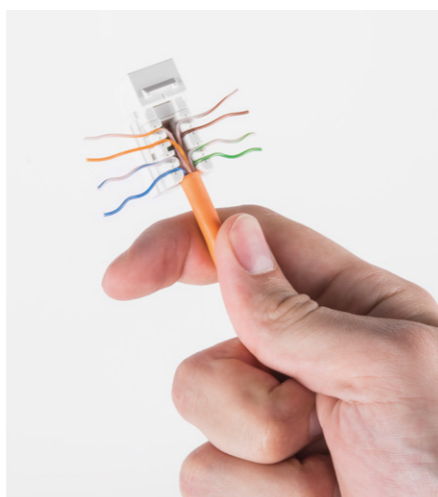

Артикул	Описание	Материал корпуса	Рукоятки	Цвет	Упаковка
NMC-FT-TOOL	Инструмент для заделки	Алюминиевый сплав	Пластик	Оранжевый (рукоятки)	Блистер
NMC-FT-INSET	Сменная насадка	Пластик	-	Красный	ПЭ пакет

Гарантия: 1 год

Устройство ударное для заделки витой пары



Встроенное отделение для запасного ножа



Плоская отвертка для снятия плантов с кронштейнов и крючок для извлечения заделанных проводников



Настройка силы удара (два режима)



Универсальное байонетное крепление Twist-Lock

Нож 110-го типа в комплекте (для NMC-3640RB)

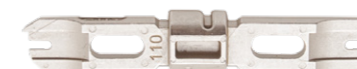

NMC-13TB
110/88 – 110/88 без обрезки



NMC-14TA
110/88 – 66



NMC-14TBK
KRONE – KRONE без обрезки

Артикул	Описание	Материал корпуса	Цвет	Упаковка
NMC-3640RB	Ударный инструмент с ножом NMC-14TA	Пластик	Черно-желтый	Блистер
NMC-3640R	Ударный инструмент, без ножа	Пластик	Черно-желтый	Блистер
NMC-13TB	Нож 110/88 – 110/88 без обрезки	Хромомолибденовая сталь	Металлик	ПЭ пакет
NMC-14TA	Нож 110/88 – 66	Хромомолибденовая сталь	Черный	ПЭ пакет
NMC-14TBK	Нож KRONE – KRONE без обрезки	Хромомолибденовая сталь	Черный	ПЭ пакет

Гарантия: 1 год

Устройство для заделки нескольких пар в кроссы 110-го типа



NMC-315DR
с насадкой NMC-TA15B
(не идет в комплекте)



Заделка до 5-ти пар одним ударом. Для работы со 110-ми блоками и совместимыми патч-панелями



Для работы с патч-панелями необходимо приобрести насадку на 4 пары NMC-TA15B

Насадка на 5 пар (идет в комплекте)



Совместимые патч-панели

NMC-RP24UE2-AN-1U-BK
NMC-RP24UD2-AN-1U-BK
NMC-RP48UE2-AN-2U-BK
NMC-RP48UD2-AN-2U-BK

NMC-RP24UE2-1U-BK
NMC-RP24UD2-1U-BK
NMC-RP48UE2-2U-BK
NMC-RP48UD2-2U-BK

NMC-RP24UA2-1U-BK
NMC-WP06UE2-GY
NMC-WP06UD2-GY

Артикул	Описание	Поддержка IDC	Материал корпуса	Цвет	Упаковка
NMC-315DR	Инструмент и насадка на 5 пар	110	Сталь и TPR	Черный	Блистер
NMC-TA15B	Насадка на 4 пары	110	Сталь и пластик	Черный	ПЭ пакет

Гарантия: 1 год

Кабельные кусачки храповые для многопарных кабелей



Храповой механизм обеспечивает усилие, достаточное для легкого разрезания даже самых толстых многопарных кабелей

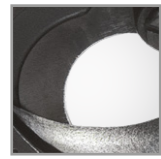

Острозаточенные закаленные лезвия оставляют аккуратный ровный срез



При необходимости операцию можно прекратить, разблокировав стопор храпового механизма



Снабжены блокиратором рукояток и возвратной пружиной



! Только для жил из мягких металлов!
! Не пригодны для стали!

Артикул	Описание	Материал корпуса	Цвет	Упаковка
NMC-535	Кусачки храповые	Черная сталь	Черно-красный	Блистер

Гарантия: 1 год

Кабельные кусачки



Закаленные и острые, эти длинные лезвия подойдут как для сетевых кабелей, так и для шлейфов. Зазубренные кончики крайне удобны для извлечения жил из контактов IDC

Закаленные, острозаточенные лезвия-бокореzy сходятся с прецизионной точностью, что позволяет откусывать жилы вплотную, без заусенцев

! Только для жил из мягких металлов!
! Не пригодны для стали!

Артикул	Описание	Материал корпуса	Цвет	Упаковка
NMC-222	Кусачки-бокореzy	Черная сталь	Черно-оранжевый	Блистер
NMC-502C	Кабельные кусачки	Черная сталь	Черно-оранжевый	Блистер

Гарантия: 1 год

Устройство для зачистки кабелей



Подпружиненный ложемент для плавного и равномерного хода при прокручивании вокруг кабеля



Подстройка глубины реза



Встроенное лезвие для откусывания кабелей



Эргономичные рукоятки



Артикул	Описание	Макс. диаметр кабеля	Материал корпуса	Цвет	Упаковка
NMC-350	Кабельный стриппер	До 9,5 мм	Пластик	Желтый	Блистер

Гарантия: 1 год

Устройство для затягивания и обрезки нейлоновых стяжек



Захватывает стяжку и затягивает ее до достижения выбранного усилия. Хвостик стяжки обрезается автоматически



Подстройка усилия, при котором будет происходить обрезание стяжки



Текущий уровень отображается на рукоятке. Для сетевых кабелей рекомендуется устанавливать минимальное усилие



Эргономичный дизайн рукоятки обеспечит удобство в работе



Артикул	Описание	Макс. ширина стяжки	Макс. толщина стяжки	Материал корпуса	Цвет	Упаковка
NMC-328	Инструмент для стяжек	До 4,8 мм	До 1,6 мм	Алюминий	Серебристый	Блистер

Гарантия: 1 год

Обжимной инструмент для RJ-коннекторов

Профессиональный инструмент. Обжимная секция выполнена из проклепанных листов стали, придающих особую жесткость и устойчивость к ударам и падениям

Поддерживает коннекторы: RJ45/8P8C, RJ12/6P6C, RJ11/6P4C, 4P4C, 4P2C DEC

Встроенное лезвие для откусывания кабелей, зачистка круглых и плоских кабелей

Высокопрочный инструмент. Обжимная секция изготовлена из цельного куска металла (цинк-алюминиевый сплав) и усилена стальными накладками

Поддерживает коннекторы: RJ45/8P8C, RJ12/6P6C, RJ11/6P4C

Встроенное лезвие для откусывания кабелей и зачистки плоских кабелей. Для зачистки круглых кабелей в комплекте идет отдельный инструмент

Двухточечное крепление придает жесткость и увеличивает ресурс, предотвращая разбалтывание

Поддерживает коннекторы: RJ45/8P8C, RJ12/6P6C, RJ11/6P4C

Встроенное лезвие для откусывания кабелей, зачистка круглых и плоских кабелей



NMC-2008AR

В комплекте:
Обжимной инструмент – 1 шт.
Плоская отвертка для установки DEC-ограничителя – 1 шт.



NMC-500R

В комплекте:
Обжимной инструмент – 1 шт.
Зачистка для круглых кабелей – 1 шт.



NMC-568R

В комплекте:
Обжимной инструмент – 1 шт.

Артикул	Типы поддерживаемых коннекторов	Конструкция рабочей секции	Материал рукояток	Цвет	Упаковка
NMC-2008AR	RJ45/8P8C, RJ12/6P6C, RJ11/6P4C, DEC, 4P4C, 4P2C	Многослойная, стальная	Нескользящий PVC	Черно-оранжевый	Блистер
NMC-500R	RJ45/8P8C, RJ12/6P6C, RJ11/6P4C	Литая, цинк-алюминиевая	Нескользящий TPR	Черно-сине-оранжевый	Блистер
NMC-568R	RJ45/8P8C, RJ12/6P6C, RJ11/6P4C	Стальная	Нескользящий PVC	Черно-оранжевый	Блистер

Гарантия: 1 год

Обжимной инструмент для проходных коннекторов серии PT

Двухточечное крепление придает жесткость и увеличивает ресурс, предотвращая разбалтывание

Поддерживает коннекторы: RJ45/8P8C, RJ12/6P6C, RJ11/6P4C серии PT (проходного типа)

Встроенное лезвие для откусывания кабелей, зачистка круглых и плоских кабелей



NMC-5684PT

В комплекте:
Обжимной инструмент – 1 шт.

Артикул	Типы поддерживаемых коннекторов	Конструкция рабочей секции	Материал рукояток	Цвет	Упаковка
NMC-5684PT	RJ45/8P8C, RJ12/6P6C, RJ11/6P4C серии PT	Стальная	Нескользящий PVC	Черно-оранжевый	Блистер

Гарантия: 1 год

Инструмент для зачистки оптического волокна и ножницы для арамидного волокна

Три опции зачистки:

- для внешней оболочки ~3 мм
- для буферного слоя 900 мкм
- для буферного слоя 250 мкм

Зазубренные острые лезвия не дают соскальзывать арамидным волокнам и легко их разрезают

Возвратная пружина и эргономичные рукоятки для удобства работы

Удобные рукоятки эргономичной формы

Стопор для закрытия рукояток

Возможность точной подстройки



NMC-S144H

NMC-C151

Артикул	Описание	Материал корпуса	Рукоятки	Цвет	Упаковка
NMC-S144H	Инструмент для зачистки ОВ	Черненная сталь	Нескользящий TPR	Черно-желтый	Блистер
NMC-C151	Ножницы для арамидного волокна	Сталь	Нескользящий TPR	Синий	Блистер

Гарантия: 1 год

Инструмент для вскрытия оболочки кабелей типа RISER



Применяется для кабелей с внешним диаметром 7.5 мм, 8.5 мм, 10.5 мм и 13.5 мм без дополнительной настройки



Острое лезвие из углеродистой стали обеспечивает ровный рез и долго не тупится



Корпус выполнен литьем из алюминия и покрыт долговечной порошковой краской



Артикул	Описание	Материал	Цвет	Упаковка
NMF-TRZ-BL	Инструмент для кабелей RISER	Алюминий, углеродистая сталь	Синий	Картонная коробка

Гарантия: 1 год

Инструмент для монтажа квадратных гаек на направляющие

Помогает установить либо извлечь квадратные гайки, широко используемые для крепежа различного коммутационного оборудования на направляющих шкафа



Артикул	Описание	Материал	Цвет	Упаковка
NMC-NUT-INJ-OR	Инструмент для извлечения квадратных гаек	Пластик	Оранжевый	ПЭ пакет

Гарантия: 1 год

Пояс монтажника



Пояс-разгрузка для монтажного инструмента освободит руки и удобно организует ваш инструмент.

Пояс состоит из регулируемого поясного ремня и трех независимых подсулков с карманами и рассчитан на то, чтобы вместить весь инструмент, необходимый для большинства работ по монтажу кабельных систем.

Может использоваться и для любых других работ и подходящих инструментов.

Инструменты в комплект не входят.

Артикул	Описание	Размер	Материал	Цвет	Упаковка
ANKV-BELT-02	Пояс монтажника	Универсальный	Нейлон	Черно-оранжевый	ПЭ пакет

Гарантия: 1 год

Профессиональный набор инструментов для медных сетей

Профессиональный набор инструментов для медных сетей **NMC-TOOL-KIT-1** предназначен для большинства задач, возникающих при монтаже кабельных сетей.

Удобный пластиковый чемодан содержит 3 основных инструмента (ударный, обжимной и инструмент для зачистки кабеля) и несколько дополнительных аксессуаров.



Набор включает:

- Ударный инструмент NMC-3640R – 1 шт.
- Нож 110-го типа NMC-14TA – 1 шт.
- Нож типа Krone NMC-14TBK – 1 шт.
- Инструмент для зачистки NMC-350 – 1 шт.
- Площадка для заделки модулей NMC-KJ-FIX-OR – 1 шт.
- Обжимной инструмент NMC-500R – 1 шт.
- Коннекторы RJ45 Кат,6 NMC-RJ88RZ50UE3 – 20 шт.
- Колпачки для коннекторов NMC-RJBOOT65B-TR – 20 шт.
- Пластиковый чемоданчик – 1 шт.
- Инструкция – 1 шт.

Артикул	Описание	Цвет	Упаковка
NMC-TOOL-KIT-1	Набор инструментов для медных сетей	Черно-оранжевый	Пластиковый чемоданчик

Гарантия: 1 год

Карманный кабельный тестер

NMC-TE400 – наиболее простой и компактный, этот карманный тестер не имеет удаленного модуля и подойдет в основном для проверки шнуров после обжима.

В комплекте:
Основной модуль – 1 шт.
Батарейки – 1 комплект



Предназначен для UTP/STP сетевых и телефонных кабелей. Поддерживает разъем RJ45



Проверка линии на разрывы, короткие замыкания, правильность схемы разводки, целостность экрана

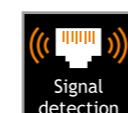

Определяет наличие Ethernet-сигнала: подключена ли розетка к коммутатору



Артикул	Описание	Тип модулей	Материал корпуса	Цвет	Упаковка
NMC-TE400	UTP/STP карманный тестер	RJ45	Пластик	Серый	Блистер

Гарантия: 1 год

Компактный кабельный тестер

NMC-TE100PF — это простой, компактный но функциональный тестер для быстрой проверки шнура или кабельной линии.



Предназначен для UTP/STP сетевых и телефонных кабелей. Поддерживает разъемы RJ45, RJ12 & RJ11

В комплекте:
Основной модуль — 1 шт.
Удаленный модуль — 1 шт.
Тканевый чехол — 1 шт.
Инструкция — 1 шт.



Проверка линии на разрывы, короткие замыкания, правильность схемы разводки, целостность экрана



Функция Port Flash позволяет определить порт коммутатора, к которому подключен кабель на другом конце линии



Две скорости тестирования, плюс ручной режим



Встроенный фонарик



Артикул	Описание	Тип модулей	Материал корпуса	Цвет	Упаковка
NMC-TE100PF	UTP/STP тестер	RJ45, RJ12, RJ11	Пластик	Темно-серый	Чехол в коробке

Гарантия: 1 год

Кабельный тестер с переговорным устройством

NMC-TE300 — это простое но функциональное решение, хорошо зарекомендовавшее себя среди сетевых монтажников.



Предназначен для UTP/STP сетевых и телефонных кабелей. Поддерживает разъемы RJ45, RJ12 & RJ11

В комплекте:
Основной модуль — 1 шт.
Удаленный модуль — 1 шт.
Адаптер RJ45-RJ12 — 2 шт.
Адаптер BNC M/M — 1 шт.

Кабель RJ45-RJ12 — 2 шт.
Кабель RJ45-RJ45 — 1 шт.
Кабель RJ45-BNC — 2 шт.
Наушник — 2 шт.

Батарейки — 2 шт.
Инструкция — 1 шт.
Пластиковый кейс — 1 шт.



Проверка линии на разрывы, короткие замыкания, правильность схемы разводки, целостность экрана



Проверка коаксиальных BNC-кабелей



Сканирование в автоматическом или ручном режиме



Снабжен переговорным устройством, позволяющим общаться с ассистентом по тестируемому кабелю



Артикул	Описание	Тип модулей	Материал корпуса	Цвет	Упаковка
NMC-TE300	UTP/STP тестер	RJ45, RJ12, RJ11, BNC	Пластик	Желтый	Пластиковый кейс

Гарантия: 1 год

Кабельный тестер с дисплеем

NMC-TED300 — это удобный тестер с ярким LCD-дисплеем и широким функционалом. Оптимален в большинстве случаев.

В комплекте:
Основной модуль — 1 шт.
Удаленный модуль — 1 шт.
Тканевый чехол — 1 шт.
Инструкция — 1 шт.



Предназначен для UTP/STP сетевых и телефонных кабелей. Поддерживает разъем RJ45



Проверка линии на разрывы, короткие замыкания, правильность схемы разводки, целостность экрана



Измерение кабеля длиной до 1000 метров



Таймер выключения экономит заряд батареи. Можно установить задержку на 15, 30, 60 или 120 минут.



Артикул	Описание	Тип модулей	Материал корпуса	Цвет	Упаковка
NMC-TED300	UTP/STP тестер с дисплеем	RJ45	Пластик	Темно-серый	Чехол в коробке

Гарантия: 1 год

Кабельный тестер с дисплеем, трассировкой, поддержкой USB и BNC

NMC-TED400TR — наиболее продвинутый тестер NIKOMAX.

Решит большинство задач, связанных с монтажом кабельных линий.



Предназначен для UTP/STP сетевых и телефонных кабелей. Поддерживает разъемы RJ45, RJ12 & RJ11



Проверка коаксиальных BNC-кабелей



Проверка линии на разрывы, короткие замыкания, правильность схемы разводки, целостность экрана



Проверка USB (тип А и В)



Измерение кабеля длиной до 1000 метров



Встроенный фонарик в модуле wire tracer



Функция трассирования позволяет найти нужный сетевой или коаксиальный кабель в пучке



Таймер выключения экономит заряд батареи. Можно установить задержку на 15, 30, 60 или 120 минут.

В комплекте:
Основной модуль — 1 шт.
Удаленный модуль — 1 шт.
Модуль Wire tracer — 1 шт.
Кабель RJ11-RJ11 — 1 шт.
Кабель RJ45-RJ45 — 1 шт.
Адаптер с клеммами-«аллигаторами» — 1 шт.
Наушники — 1 шт.
Тканевый чехол — 1 шт.
Инструкция — 1 шт.



Артикул	Описание	Тип модулей	Материал корпуса	Цвет	Упаковка
NMC-TED400TR	UTP/STP тестер с дисплеем и трассировкой	RJ45, RJ12, RJ11, BNC, USB	Пластик	Красный	Чехол в коробке

Гарантия: 1 год

Наши каталоги:

НИКОМАХ

Медные и оптические решения

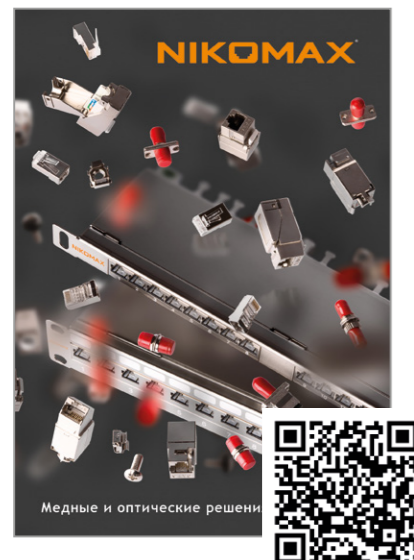

НИКОМАХ

Кабели и сетевые компоненты Essential



Как заказать каталоги?

Спрашивайте каталоги NIKOMAX и другие печатные материалы у ваших менеджеров по продажам. Получите свой экземпляр, отправив запрос на info@nikomax.ru

Где найти версии в PDF?

Электронную версию данного каталога в формате PDF вы можете скачать по QR-ссылкам, либо найти ее на сайте www.nikomax.ru в разделе «Материалы».

Актуальные каталоги TLK и GIGALINK также можно найти в соответствующем разделе профильных сайтов www.tlk-rc.ru и www.giga-link.ru.

Производитель оставляет за собой право изменять упаковку и комплект поставки, а также внешний вид, конструкцию и характеристики товаров. Любые изменения и модификации, вносимые в товары, нацелены исключительно на их улучшение, либо оптимизацию производственных процессов, и не приведут к снижению качества и потребительских свойств. Следите за новостями на сайте www.nikomax.ru.

TLK

Напольные шкафы и открытые стойки



TLK

Настенные шкафы и открытые рамы



TLK

Аксессуары и фурнитура



GIGALINK

Полезное сетевое оборудование

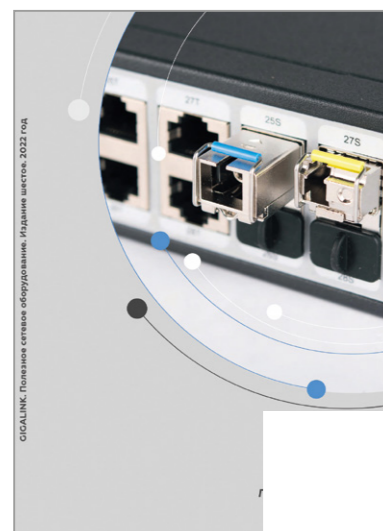

над каталогом работали:

Максим Ефименко
составитель, фотограф, дизайнер

Владимир Коваленко
технический редактор

Игорь Николайчук
технический редактор

Виолетта Преловская
фотограф, корректор

Александр Колбыко
фотограф, корректор

Алина Лейман
фотограф

Дмитрий Бузин
корректор

Виктория Чуркина
менеджер

Партнер

