



ROYAL[®]
CLIMA

FELICITA DC Inverter

**КОНДИЦИОНЕР ВОЗДУХА
(СПЛИТ-СИСТЕМА БЫТОВАЯ)**

Внутренний блок:

RCI-FC22HN/IN
RCI-FC28HN/IN
RCI-FC35HN/I
RCI-FC55HN/IN
RCI-FC75HN/IN

Наружный блок:

RCI-FC22HN/OUT
RCI-FC28HN/OUT
RCI-FC35HN/OUT
RCI-FC55HN/OUT
RCI-FC75HN/OUT

РУКОВОДСТВО ПО ЭКСПЛУАТАЦИИ

Перед началом работы внимательно прочитайте
и сохраните данное руководство



СОДЕРЖАНИЕ

ИСПОЛЬЗУЕМЫЕ ОБОЗНАЧЕНИЯ	2
ПРАВИЛА БЕЗОПАСНОСТИ.....	3
НАЗНАЧЕНИЕ.....	4
УСТРОЙСТВО ПРИБОРА	4
УСЛОВИЯ ЭКСПЛУАТАЦИИ	4
ОБЩИЕ ТРЕБОВАНИЯ К УСТАНОВКЕ	5
УПРАВЛЕНИЕ ПРИБОРОМ.....	12
УДАЛЕННОЕ УПРАВЛЕНИЕ ПО Wi-Fi.....	34
ТЕХНИЧЕСКИЕ ХАРАКТЕРИСТИКИ	42
ПОИСК И УСТРАНЕНИЕ НЕИСПРАВНОСТЕЙ.....	44
УХОД И ОБСЛУЖИВАНИЕ.....	47
ТРАНСПОРТИРОВКА И ХРАНЕНИЕ	48
КОМПЛЕКТАЦИЯ	48
СРОК ЭКСПЛУАТАЦИИ	48
ПРАВИЛА УТИЛИЗАЦИИ.....	48
ДАТА ИЗГОТОВЛЕНИЯ.....	48

Уважаемый покупатель!

Поздравляем вас с покупкой и благодарим за удачный выбор кондиционера воздуха бренда ROYAL CLIMA. Перед началом эксплуатации прибора просим вас внимательно ознакомиться с руководством по эксплуатации.

ИСПОЛЬЗУЕМЫЕ ОБОЗНАЧЕНИЯ

ОСТОРОЖНО!

Требования, несоблюдение которых может привести к серьезной травме или летальному исходу.

Примечания:

1. Если повреждён кабель питания, он должен быть заменён производителем или авторизованной сервисной службой или другим квалифицированным специалистом, во избежание серьёзных травм.
2. Кондиционер должен быть установлен с соблюдением существующих местных норм и правил эксплуатации электрических сетей.
3. После установки кондиционера электрическая вилка должна находиться в доступном месте.
4. Неисправные батарейки пульта должны быть заменены.
5. Кондиционер должен быть установлен на достаточно надёжных кронштейнах.
6. Производитель оставляет за собой право без предварительного уведомления покупателя вносить изменения в конструкцию, комплектацию или технологию изготовления изделия с целью улучшения его свойств.
7. В тексте и цифровых обозначениях инструкции могут быть допущены опечатки.
8. Если после прочтения инструкции у вас останутся вопросы по эксплуатации прибора, обратитесь к продавцу или в специализированный сервисный центр для получения разъяснений.
9. На изделии присутствует этикетка, на которой указаны технические характеристики и другая полезная информация о приборе.

ВНИМАНИЕ!

Требования, несоблюдение которых может привести к тяжелой травме или серьезному повреждению оборудования.

Используемые знаки безопасности на упаковке



ПРЕДУПРЕЖДЕНИЕ

Этот символ показывает, что в данном приборе используется легковоспламеняющийся хладагент. Если хладагент протекает и подвергается воздействию внешнего источника возгорания, существует риск возгорания.



ВНИМАНИЕ

Этот символ указывает на то, что обслуживающий персонал должен обращаться с этим оборудованием со ссылкой на руководство по установке.



ВНИМАНИЕ

Этот символ означает, что следует внимательно прочитать руководство по эксплуатации.



ВНИМАНИЕ

Этот символ показывает, что доступна такая информация, как руководство по эксплуатации или инструкция по установке.

ПРАВИЛА БЕЗОПАСНОСТИ



ПРЕДУПРЕЖДЕНИЕ

Данное устройство заполнено хладагентом R32

- Не используйте хладагент, отличный от указанного (R32) для дозаправки или перезаправки изделия. В противном случае в контуре охлаждения может образоваться недопустимо высокое давление, что может привести к неисправности или взрыву изделия.
- Техническое обслуживание и ремонт кондиционера, работающего на хладагенте R32 должны осуществляться после проверки устройства на безопасность, чтобы минимизировать риски возникновения опасных инцидентов.

ВНИМАНИЕ!

- Монтаж кондиционера должен осуществляться квалифицированными специалистами официального дилера.
- Перед установкой кондиционера убедитесь, что параметры местной электрической сети соответствуют параметрам, указанным на табличке с техническими данными прибора.
- Не допускается установка кондиционера в местах возможного скопления легко воспламеняющихся газов и помещениях с повышенной влажностью (ванные комнаты, зимние сады).
- Не устанавливайте кондиционер вблизи источников тепла.
- Чтобы избежать сильной коррозии кондиционера, не устанавливайте наружный блок в местах возможного попадания на него соленой морской воды.
- Все кабели и розетки должны соответствовать техническим характеристикам прибора и электрической сети.
- Кондиционер должен быть надежно заземлен.
- Внимательно прочитайте эту инструкцию перед установкой и эксплуатацией кондиционера, если у вас возникнут вопросы, обращайтесь к официальному дилеру производителя.
- Используйте кондиционер только по назначению, указанному в данной инструкции.
- Не храните бензин и другие летучие и легковоспламеняющиеся жидкости вблизи кондиционера — это очень опасно!
- Кондиционер не дает притока свежего воздуха! Чаще проветривайте помещение, особенно если в помещении работают приборы на жидком топливе, которые снижают количество кислорода в воздухе.

ОСТОРОЖНО!

- В линии электропитания должен быть установлен автоматический выключатель с заземлением или сетевой выключатель с отключающей способностью, в 1,5 раза превышающей максимальный потребляемый ток агрегата.
- Если вилка кондиционера не соответствует розетке сети электропитания, обратитесь к квалифицированному электрику для замены розетки.
- Не позволяйте детям играть с кондиционером.
- Не эксплуатируйте кондиционер при поврежденном кабеле электропитания. По вопросу замены поврежденного кабеля обратитесь к квалифицированному специалисту.
- При нарушении нормальной работы кондиционера, по вопросам перемещения или демонтажа кондиционера обратитесь в сервисный центр.
- Не подключайте и не отключайте кондиционер от электрической сети, вынимая вилку из розетки, используйте кнопку вкл/выкл.
- Не засовывайте посторонние предметы в воздухозаборные решетки кондиционера. Это опасно, т.к. вентилятор вращается с высокой скоростью.
- Не охлаждайте и не нагревайте воздух в помещении очень сильно, если в нем находятся дети или инвалиды.
- Кондиционер не предназначен для использования лицами (включая детей) с ограниченными физическими способностями, недостатком опыта и знаний, пока они не получили инструкцию по использованию данного кондиционера от человека, который отвечает за их безопасность.
- Дети не осознают опасности, которая может возникнуть при использовании электроприборов. Поэтому не разрешайте им использовать или играть прибором без вашего присмотра. Не оставляйте шнур питания в зоне досягаемости для детей, даже если электроприбор выключен.
- Храните упаковочные материалы (картон, пластик и т.д.) в недоступном для детей месте, поскольку они могут представлять опасность для детей.

НАЗНАЧЕНИЕ

Кондиционер бытовой (сплит-система) ROYAL CLIMA, состоящий из внутреннего и наружного блока, предназначен для поддержания требуемой температуры воздуха. Кондиционер осуществляет охлаждение, нагрев, осушение, вентиляцию и очистку воздуха в бытовых помещениях.

УСТРОЙСТВО ПРИБОРА

Внутренний блок

1. Монтажная пластина
2. Передняя панель
3. LED-дисплей (просветного типа) и приемник ИК-сигнала (за передней панелью)
4. Кабель питания внутреннего блока (некоторые модели)
5. Жалюзи
6. Фильтры тонкой очистки (в держателях противопылевых фильтров). Для моделей с индексами 22, 28, 35
7. Дренажная трубка
8. Межблочный кабель
9. Трубопроводы холодильного контура
10. Пульт ДУ
11. Вход воздуха
12. Выход воздуха

Наружный блок

13. Защитная решётка
14. Вход воздуха
15. Выход воздуха

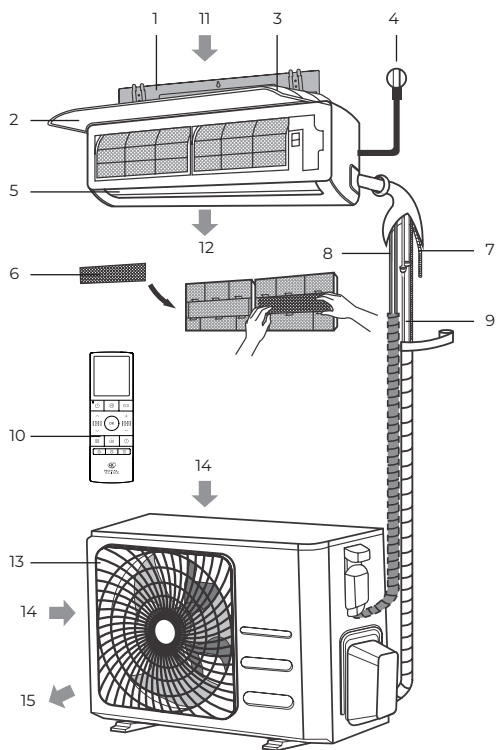

Изображение прибора приведено только для справки. Внешний вид вашего устройства может отличаться от приведенного выше.

УСЛОВИЯ ЭКСПЛУАТАЦИИ

Режим работы	Охлаждение	Нагрев	Осушение
Воздух в помещении	От +17 до +32 °С	От 0 до +30 °С	От +10 до +30 °С
Наружный воздух	От -15 до +50 °С	От -15 до +24 °С	От -15 до +50 °С

ВНИМАНИЕ!

1. Не пользуйтесь кондиционером за пределами указанных температурных диапазонов наружного воздуха. Это может привести к серьезной поломке.
2. Если указанные условия эксплуатации не выполняются, то кондиционер может быть отключен встроенным устройством защиты (при его наличии).

3. Влажность воздуха в помещении не должна превышать 80%. Если это условие не выполняется, то на поверхности кондиционера может образоваться конденсат.

ОБЩИЕ ТРЕБОВАНИЯ К УСТАНОВКЕ

ВНИМАНИЕ!

Установка и обслуживание кондиционеров должны осуществляться квалифицированным персоналом.

Требования по установке внутренних блоков сплит-систем

- Устанавливайте внутренний блок вдали от нагревательных приборов, источников пара или горючих газов.
- Выберите место, где ничего не будет препятствовать входящему и исходящему потокам воздуха из внутреннего блока.
- Убедитесь, что конденсат от внутреннего блока будет отводиться полностью и беспрепятственно. Также убедитесь в надёжности и герметичности всех соединений отвода конденсата. Проверьте, что все трубы надёжно теплоизолированы.
- Трубопровод отвода конденсата должен быть проложен с наклоном, обеспечивающим удаление конденсата самотеком (при условии, если не используются специализированные дренажные помпы, иначе следуйте рекомендациям в инструкции к дренажной помпе).
- Не устанавливайте внутренний блок над входом в помещение.
- Определите и запомните место прохождения скрытой проводки, чтобы не повредить её при монтаже.
- Минимальная длина трубопровода хладагента составляет 3 или 4 метра (в зависимости от модели кондиционера). Это ограничение необходимо для снижения вибрации и шума.
- При изменении длины трубопровода свыше номинальной (стандартной), скорректируйте количество хладагента в холодильном контуре в соответствии с рекомендациями.
- При установке внутреннего блока убедитесь, что соблюдаются требования по минимальным расстояниям до препятствий (см. рисунок).

Минимальное расстояние до препятствий

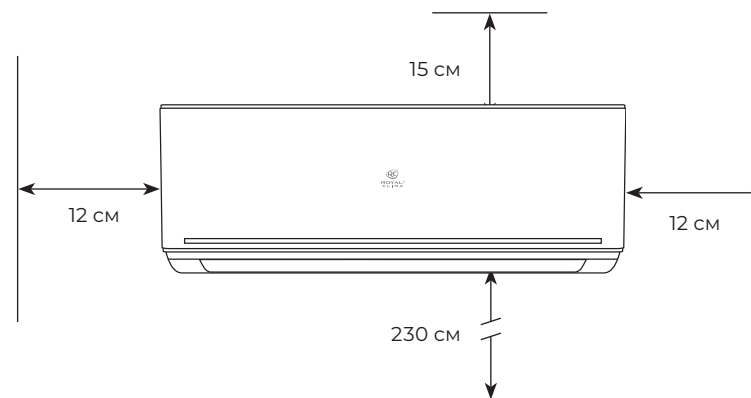

- При установке внутреннего блока убедитесь, что монтажная пластина (панель) будет находиться в правильном положении.

Правильное положение монтажной панели

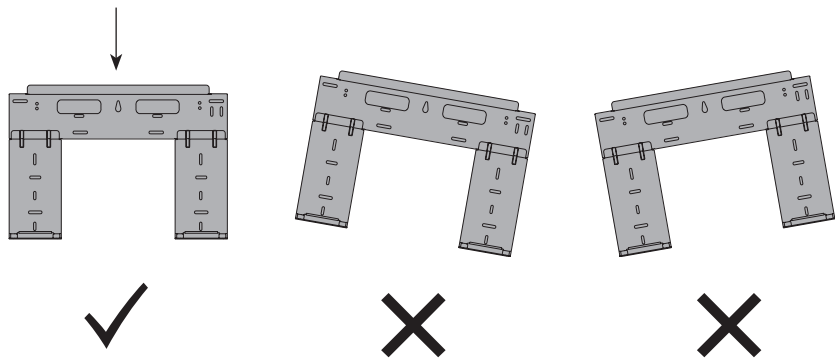

- Не прокладывайте дренажный трубопровод так, как изображено на рисунке:

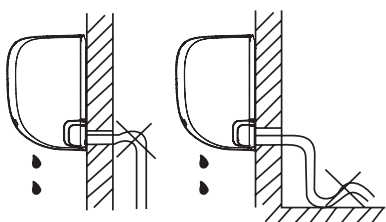

Не делайте подъёмов и петель

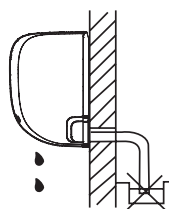

Не опускайте конец трубопровода в воду

Требования по установке наружных блоков сплит-систем

- Если над наружным блоком установлен навес, защищающий от солнца или дождя, убедитесь, что он не препятствует теплообмену конденсатора наружного блока.
- Не помещайте животных или растения под входящим или исходящим воздушным потоком от наружного блока.
- Выбирайте место установки наружного блока, учитывая его вес, а также чтобы шум и вибрация были минимальными.
- Выбирайте место установки так, чтобы тёплый воздух от кондиционера и шум его работы не мешали окружающим.
- Устанавливайте наружный блок вдали от нагревательных приборов, источников тепла, пара или горючих газов.
- Убедитесь, что после установки наружный блок будет находиться строго в вертикальном положении. Не допускается перекос наружного блока при его работе.
- Если наружный блок устанавливается на крышу, убедитесь, что перепад высоты между внутренним и наружным блоком не превышает максимально допустимого значения (зависит от модели кондиционера).
- Убедитесь, что длина трассы между внутренним и наружным блоком не превышает максимально допустимого значения (зависит от модели кондиционера).
- Убедитесь, что структура перекрытий/фасада и креплений выдержит вес оборудования.
- Если наружный блок устанавливается на крышу или стену/фасад здания в труднодоступном месте, это может затруднить последующее сервисное обслуживание.
- При установке наружного блока убедитесь, что соблюдаются требования по минимальным расстояниям до препятствий (см. рисунок).

Минимальное расстояние до препятствий

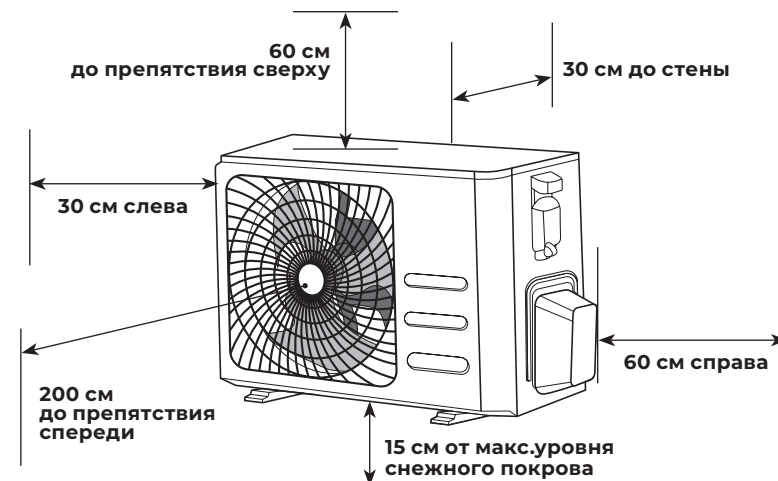

- В случае, если в месте установки возможны сильные порывы ветра (например, на побережье), убедитесь, что вентилятор вращается без затруднений, и блок расположен вдоль стены, или используйте заграждение от ветра (см. рисунок). По возможности устанавливайте наружный блок с подветренной стороны.

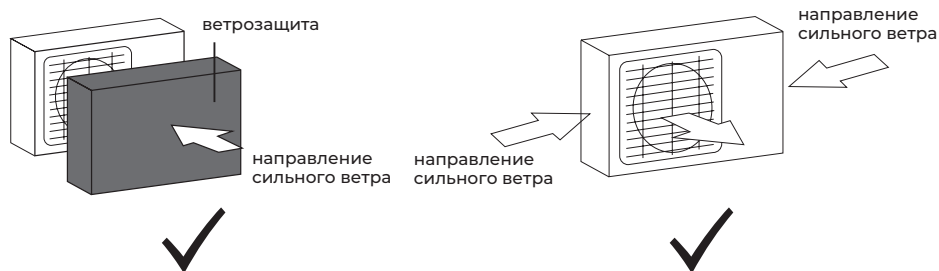

- Если наружный блок оснащён функцией теплового насоса, установите патрубок отвода конденсата наружного блока. По этому патрубку будет отводиться конденсат, образующийся при работе наружного блока в режиме нагрева.

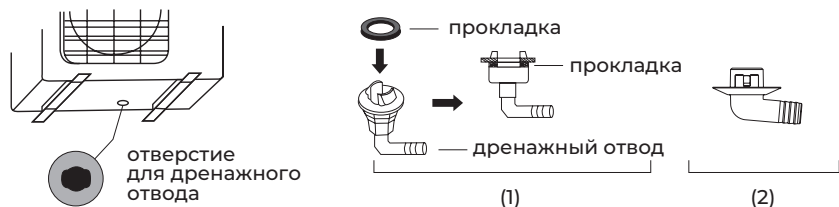

Примечание: изображение конструкции дренажного патрубка приведено для справки. Конструкция дренажного патрубка вашего кондиционера может отличаться (например, может отсутствовать резиновая прокладка).

Запрещается устанавливать наружные блоки сплит-систем в следующих местах

- В местах, в которых присутствуют минеральные масла (или их пары), например, смазочные.
- В условиях морского климата с большим содержанием солей в воздухе (в зависимости от модели и вида антикоррозийной обработки наружного блока).
- В условиях присутствия вызывающих коррозию газов, например, сернистых.
- В условиях сильных колебаний напряжения в сети (на промышленных предприятиях).
- В автомобильном транспорте или на водном транспорте.
- В местах, где присутствуют сильные электромагнитные поля.
- В местах, где имеются горючие газы или материалы.
- В местах, где имеются пары кислот и щелочей, а также в других особых условиях.
- В местах, где в окружающем воздухе присутствует большое количество взвешенных механических частиц.
- В помещениях.

Установочные данные для наружных блоков

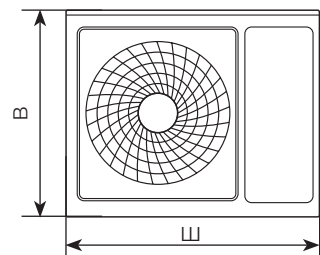

Модель	Размеры наружного блока Ш×В×Г, мм	Размер А, мм	Размер Б, мм
RCI-FC22HN/OUT	668×469×252	430	321
RCI-FC28HN/OUT			
RCI-FC35HN/OUT	720×495×270	452	255
RCI-FC55HN/OUT	765×555×303	511	317
RCI-FC75HN/OUT	890×673×342	663	348

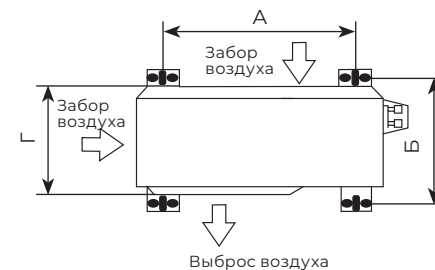

Примечание: приведенные установочные размеры являются справочными и могут быть изменены без предварительного уведомления.

Подключение электропитания и осуществление межблочных соединений

При подключении электропитания и межблочных соединений соблюдайте следующие требования

- Оборудование должно иметь выделенную линию электропитания и отдельный автомат токовой защиты.
- Все контакты должны быть закреплены надёжно, резьбовые соединения должны быть затянуты. Протяните все резьбовые соединения, так как они могли ослабнуть от вибрации при транспортировке. Удалите все посторонние предметы и крепления, использовавшиеся при транспортировке.
- Электропитание соответствует спецификации данного оборудования.
- Мощность линии электропитания соответствует максимальной потребляемой мощности кондиционера.
- Убедитесь, что при пуске оборудования не происходит изменения параметров электросети более чем на 10 % от номинального рабочего напряжения, указанного в спецификации оборудования.
- Убедитесь, что сечение кабеля соответствует спецификации оборудования.
- В сырых и влажных помещениях всегда используйте УЗО.
- Убедитесь, что исключена возможность возникновения проблем с электропитанием, т.к. они могут повлечь частые срабатывания реле, что приведёт к выходу из строя контактов, а также к неправильному функционированию защиты от перегрузки.
- Предусмотрите возможность одновременного отключения от источника питания всех питающих проводов.
- Подключение электропитания и осуществление межблочных соединений должны выполняться квалифицированным персоналом.

Схемы межблочных соединений

Модели с индексами 22, 28, 35

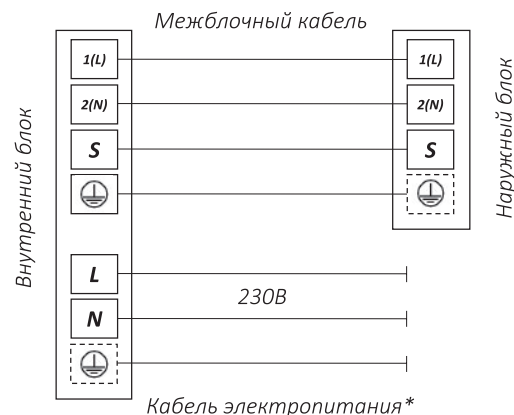

*Кабель электропитания подключен к плате управления внутреннего блока

Модели с индексами 55, 75

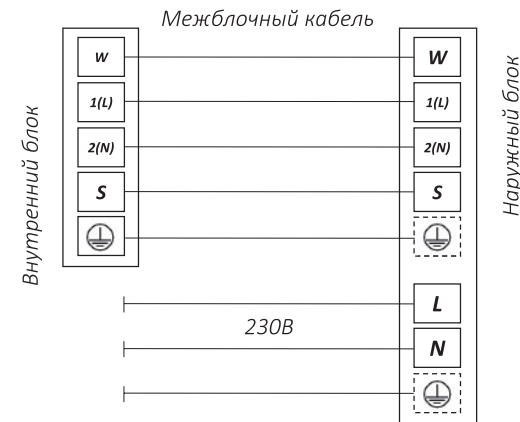

Кабель электропитания*

*Кабель электропитания подключен к плате управления наружного блока

⚠ ВНИМАНИЕ!

Параметры рекомендуемых к применению межблочных и силовых кабелей вы можете посмотреть в разделе «Технические характеристики».

Примечание: данные схемы приведены только для справки. Если схема подключения на вашем блоке отличается, для осуществления подключения воспользуйтесь схемой электроподключений, приведенной на вашем кондиционере.

*Если на внутреннем и наружном блоке присутствуют отдельные кабели с собственными разъёмами, соедините их.



УПРАВЛЕНИЕ ПРИБОРОМ

Панель индикации внутреннего блока

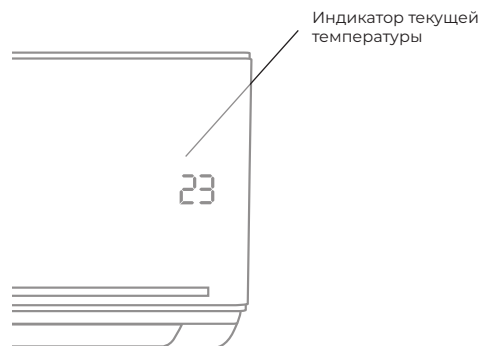

Описание пульта дистанционного управления

Подавая команды с пульта дистанционного управления, направляйте ИК-излучатель на приёмник сигналов ДУ, расположенный на внутреннем блоке. Держите пульт ДУ на расстоянии не более 8 м от внутреннего блока.

- Если задано время включения или отключения кондиционера по таймеру, то пульт ДУ в заданное время автоматически посылает управляющий сигнал на внутренний блок.
- Если пульт дистанционного управления находится в таком месте, откуда затруднён приём сигналов, то включение или отключение кондиционера по таймеру будет производиться с задержкой в 15 минут.

⚠ ВНИМАНИЕ!

- Пульт ДУ не будет работать, если между ним и внутренним блоком расположены шторы, двери или другие предметы.
- Не допускайте попадания на пульт воды и не подвергайте его воздействию прямых солнечных лучей и источников тепла.
- Во избежание нарушения приёма сигналов пульта ДУ не допускайте попадания

Установка и замена элементов питания

Для питания пульта ДУ используются два щелочных элемента питания типа R03/LR03x2.

1. Для установки элементов питания необходимо выдвинуть крышку отсека элементов питания и вставить элементы питания в соответствии с символами «+» и «-», указанными на стенке отсека.
2. Для замены элементов питания проделайте ту же операцию.







Примечание:

1. При замене элементов питания не используйте старые элементы или элементы других типов. Это может привести к нарушению нормальной работы пульта ДУ.
2. Если вы не пользуетесь пультом более 1 месяца, извлеките элементы питания из пульта, так как они могут протечь и повредить пульт.
3. При нормальной эксплуатации кондиционера срок службы элементов питания составляет около 6 месяцев.
4. Заменяйте элементы питания, если отсутствует звуковое подтверждение приёма команд ДУ, или когда пропадает значок передачи сигнала.

прямых солнечных лучей на приемник ИК-сигналов, расположенный на внутреннем блоке.

- Если другие электроприборы реагируют на сигналы пульта ДУ, отодвиньте их от кондиционера или проконсультируйтесь с представителем торговой организации, у которой вы приобрели кондиционер.

Пульт дистанционного управления*

1. «» Включение/выключение кондиционера
2. «» Увеличение температуры с шагом 1 °C, макс. температура 30 °C
3. «ОПЦИИ» Выбор дополнительных функций и режимов: IFEEL-AP mode**-IFEEL
4. «» Уменьшение температуры с шагом 1 °C, мин. температура 17 °C
5. «» Выбор скорости вращения вентилятора
6. «ЖАЛЮЗИ» Включение/выключение движения жалюзи
7. «ТУРБО» Режим, активирующий работу на максимальной производительности
8. «ДИСПЛЕЙ» Включение/выключение светодиодного дисплея внутреннего блока
9. «ОЧИСТКА» Режим самоочистки
10. «» Быстрый возврат к сохраненным настройкам
11. «» Таймер для включения/выключения кондиционера
12. «ОК» Подтверждение выбранной функции
13. «» Режим комфортного сна
14. «РЕЖИМ» Выбор режима работы: Авто—Охлаждение—Осушение—Нагрев—Вентиляция

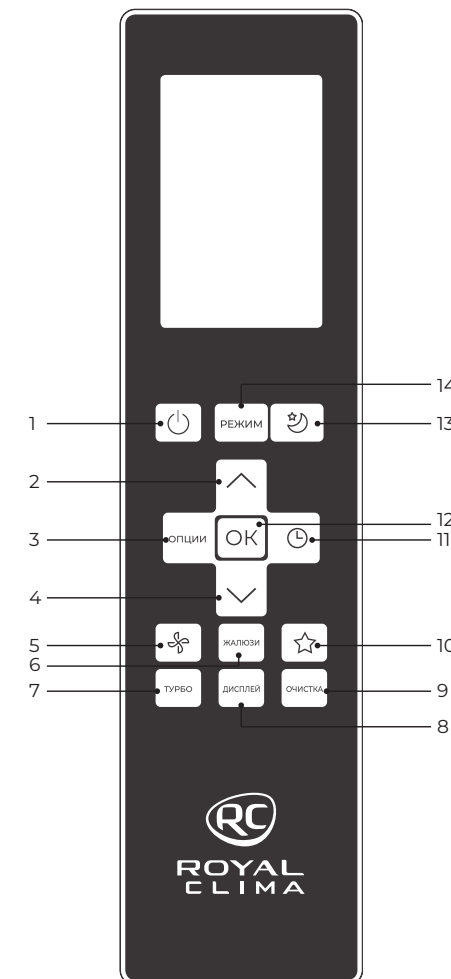

* Модель пульта в комплекте может отличаться, в зависимости от комплектации.
** Не активна в данной серии.

Панель индикации пульта ДУ

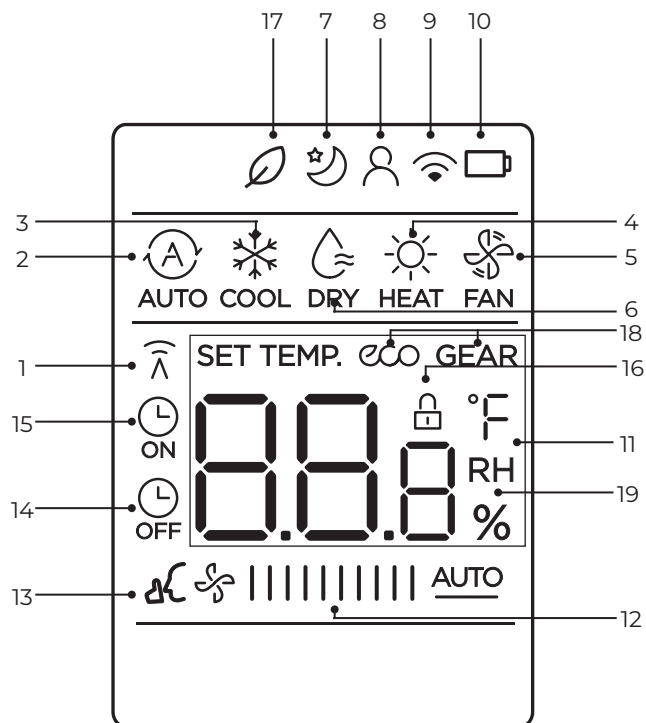

- | | |
|--|------------------------------------|
| 1. Индикатор передачи сигнала от пульта ДУ на внутренний блок | 12. Скорость работы вентилятора |
| 2. Режим работы AUTO | ❁ IIII Низкая |
| 3. Режим работы охлаждения | ❁ IIIIII Средняя |
| 4. Режим работы нагрева | ❁ IIIIIIIII Высокая |
| 5. Режим работы вентиляции | ❁ IIIIIIIII AUTO АВТО |
| 6. Режим работы осушения | 13. Тихий режим |
| 7. Индикатор режима комфортного сна | 14. Таймер ВЫКЛ. |
| 8. Индикатор функции IFEEL | 15. Таймер ВКЛ. |
| 9. Неактивная функция | 16. Индикатор блокировки пульта ДУ |
| 10. Индикатор низкого заряда батареи | 17. Неактивная функция |
| 11. Температура / Таймер
Температурный диапа зон 17-30 °C
Диапазон настройки таймера 0-24 часа | 18. Неактивная функция |
| | 19. Неактивная функция |

Инструкция по эксплуатации пульта управления

Автоматический режим

В автоматическом режиме устройство будет автоматически выбирать следующие режимы работы: охлаждение, вентиляция, нагрев или осушение на основе установленной температуры.

1. Нажмите кнопку **РЕЖИМ**, чтобы выбрать автоматический режим.
2. Установите желаемую температуру с помощью кнопок \wedge или \vee
3. Нажмите кнопку ⏻ для запуска прибора.

Примечание: скорость вентилятора не может быть установлена в автоматическом режиме.

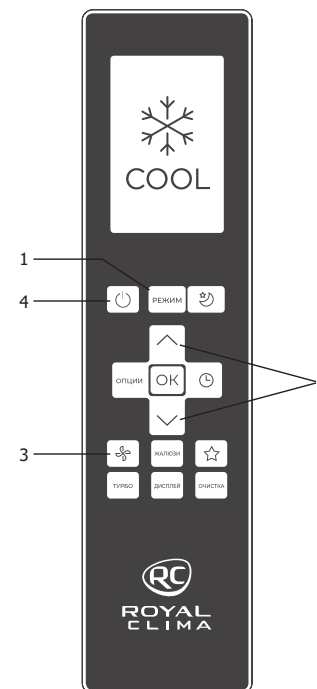
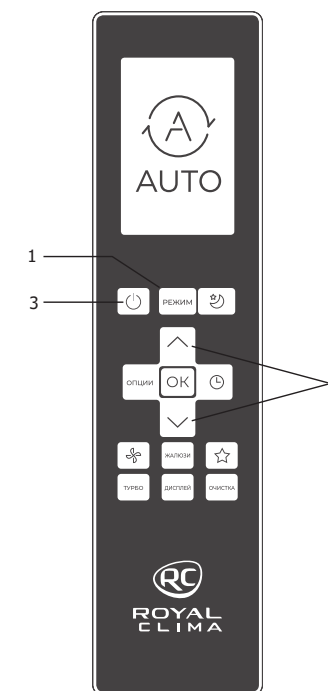

Режим охлаждения

1. Нажмите кнопку **РЕЖИМ** для выбора режима охлаждения.
2. Установите желаемую температуру с помощью кнопок \wedge или \vee
3. Нажмите кнопку ⏻ для выбора скорости вращения вентилятора: AUTO, низкая, средняя, высокая.
4. Нажмите кнопку ⏻ для запуска прибора.

Режим осушения

1. Нажмите кнопку **РЕЖИМ** для выбора режима осушения.
2. Установите желаемую температуру с помощью кнопок \wedge или \vee
3. Нажмите кнопку ⏻ для запуска прибора.

Примечание: в режиме осушения нельзя изменить скорость вращения вентилятора.

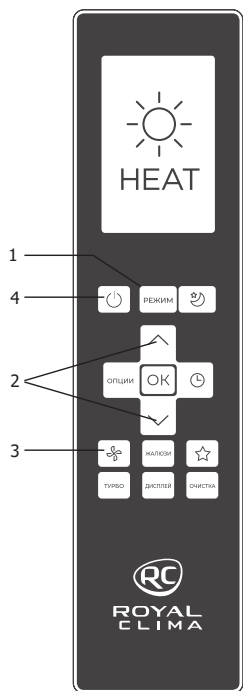
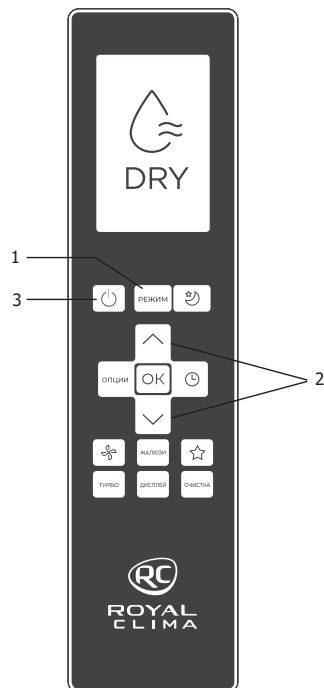

Режим нагрева

1. Нажмите кнопку **Режим** для выбора режима нагрева.
2. Установите желаемую температуру помощью кнопок \wedge или \vee регулирования температуры.
3. Нажмите кнопку ⏻ для выбора скорости вращения вентилятора: AUTO, низкая, средняя, высокая.
4. Нажмите кнопку ⏻ для запуска прибора.

Примечание: использование режима нагрева будет эффективным, когда температура наружного воздуха падает. В таких случаях мы рекомендуем использовать кондиционер совместно с другими нагревательными приборами.

Режим вентиляции

1. Нажмите кнопку **РЕЖИМ** для выбора режима вентиляции.
2. Установите желаемую температуру помощью кнопок \wedge или \vee регулирования температуры.
3. Нажмите кнопку ⏻ для выбора скорости вращения вентилятора: AUTO, низкая, средняя, высокая
4. Нажмите кнопку ⏻ для запуска прибора

Примечание: в режиме вентиляции нельзя установить температуру. На ЖК-дисплее не будет отображаться температура.

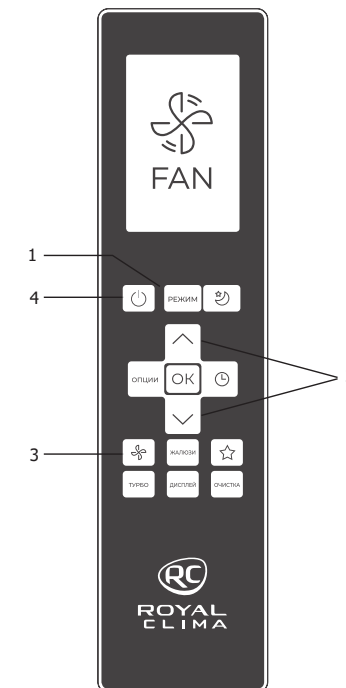

Режим «ТУРБО»

Режим «Турбо» позволяет запустить кондиционер на максимальной производительности и быстро охладить или нагреть помещение. Для активации режима нажмите кнопку ТУРБО, на дисплее внутреннего блока появится значок ON. Для отключения режима нажмите кнопку ТУРБО повторно, на дисплее внутреннего блока вы увидите значок OFF.

Установка таймера

Таймер на включение

Функция таймера на включение позволяет установить период времени, после которого устройство будет автоматически включаться, например, когда вы приходите домой с работы.

Нажмите на кнопку пока на дисплее не загорится индикатор TIMER ON. Кнопками или установите время включения. Нажмите кнопку OK для подтверждения настройки.

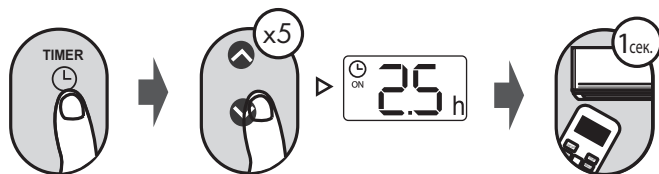

Пример: установка таймера на включение блока через 2,5 часа

Направьте пульт ДУ на внутренний блок кондиционера, таймер будет установлен в течение 1 секунды.

Примечание: это число указывает на промежуток времени после установки таймера, когда прибор автоматически включится, например, если вы установите таймер на включение через 2,5 часа, «2.5 h» появится на экране, и устройство включится через 2,5 часа.

Таймер на выключение — установите значение таймера после которого устройство автоматически отключится.

Нажмите на кнопку пока на дисплее не загорится индикатор TIMER OFF. Кнопками или установите время выключения. Нажмите кнопку OK для подтверждения настройки. Направьте пульт ДУ на внутренний блок кондиционера, таймер будет установлен в течение 1 секунды.

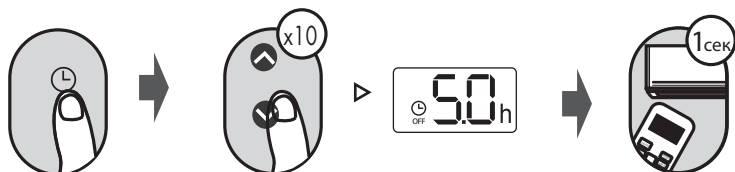

Пример: установка таймера на отключение блока через 5 часов

Примечание: это число указывает на промежуток времени после установки таймера, когда вы хотите чтобы прибор включился. Например, если вы установите таймер на отключение через 5 часов, «5.0 h» появится на экране, и устройство отключится через 5 часов.

Примечание: при установке таймера на включение или отключения до 10 часов, время будет автоматически увеличиваться на 30 минут с каждым нажатием. После 10 часов и до 24, время будет автоматически увеличиваться на 1 час. Таймер вернется к 0 после 24 часов.

Настройка таймера на включение и отключение одновременно

Важно учитывать, что те сроки, которые вы установите для обеих функций относятся к часам установленным после текущего времени.

Например, предположим, что текущее время час дня, и вы хотите, чтобы блок включился автоматически в 15:30. После этого отработал в течение 2-х с половиной часов, затем автоматически выключился в 6 часов вечера.

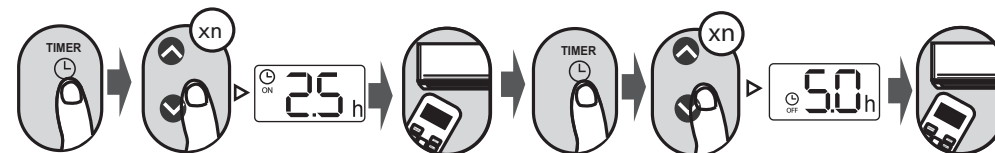

Например: установка таймера на включение через 2,5 часа, рабочее время 2,5 часа и затем автоматическое выключение (см. рисунок ниже)

Дисплей пульты ДУ

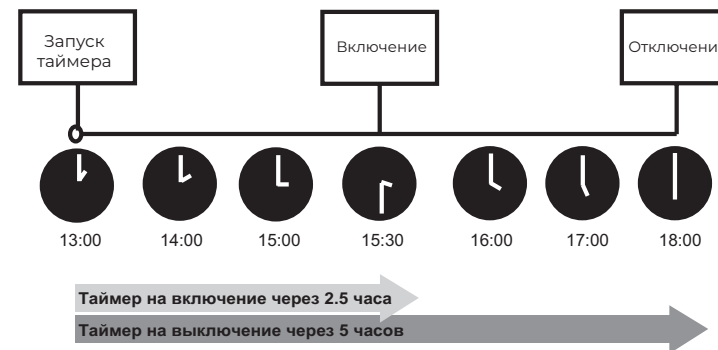
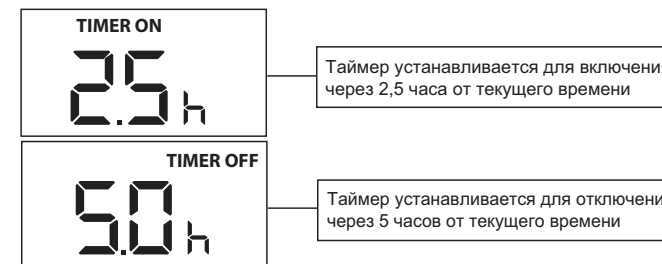

Функции пульта ДУ

Функция (IFEEL)

Позволяет пульту дистанционного управления измерять температуру в своем текущем местоположении и отправлять этот сигнал в кондиционер каждые 3 минуты.

При использовании режимов «АУТО», «ОХЛАЖДЕНИЕ» или «НАГРЕВ» измерение температуры окружающей среды с пульта дистанционного управления (а не с самого внутреннего блока) позволит кондиционеру оптимизировать температуру вокруг вас и обеспечить максимальный комфорт.



Нажимайте последовательно на кнопку «ОПЦИИ» до тех пор, пока на дисплее не начнет моргать символ  затем нажмите кнопку ОК для выбора функции. Повторное нажатие кнопки отключает данную функцию.

Примечание:

- Убедитесь, что при работе данной функции пульт ДУ и внутренний блок кондиционера находятся в прямой видимости, на расстоянии не более 8 метров.
- Не загораживайте воздухообменное отверстие на задней части пульта ДУ, оно необходимо для корректных замеров температуры встроенным термодатчиком.
- Данная функция автоматически отключится, если кондиционер не будет получать информацию от пульта ДУ в течение 7 мин.

Режим «Комфортный сон»

Режим комфортного сна используется для поддержания оптимальной температуры в помещении во время сна и уменьшения потребления электроэнергии.

Нажмите на кнопку  на дисплее пульта дистанционного управления появится символ  Отключить режим можно повторным нажатием на кнопку. В данном режиме кондиционер запоминает значение установленной температуры, работает с указанным значением 2 часа, после чего изменяет уставку на 1 °С (в режиме нагрева температура снижается на 1 °С, в режиме охлаждения — повышается на 1 °С).

Еще через 2 часа, внутренний блок снова изменяет значение температуры на 1 °С (аналогично).

Через 7 часов работы (общее время работы с момента запуска режима комфортного сна), кондиционер автоматически отключается.

Примечание: режим «Комфортный сон» не активен в режимах вентиляции и осушения.

Функция отключения дисплея и звуковых сигналов «ДИСПЛЕЙ»

Данная кнопка позволяет отключить/включить дисплей и звуковые сигналы внутреннего блока кондиционера.

Примечание: при любом изменении настроек кондиционера, дисплей внутреннего блока загорится на 5 секунд, после чего автоматически погаснет.

Режим «ОЧИСТКА»

При активации данного режима будет запущен процесс очистки внутреннего блока.

Цикл очистки занимает 30 минут, после чего прибор отключается автоматически.

Вы можете использовать данный режим так часто, как захотите.

Примечание: активировать возможно только в режиме охлаждения и осушения.

Бесшумный режим (SILENT)*

Удерживайте кнопку  в течение 2 секунд, чтобы активировать/отменить бесшумный режим. В данном режиме кондиционер максимально снижает скорость вращения вентилятора внутреннего блока и компрессора, что может привести к недостаточной производительности кондиционера.



Функция блокировки

Одновременно нажмите и удерживайте в течение 5 секунд кнопки «ТУРБО» и «ОЧИСТКА» для блокировки/разблокировки кнопок пульта ДУ.

Функция поворота жалюзи

Кратковременное нажатие кнопки «ЖАЛЮЗИ» приведет к активации движения горизонтальных жалюзи (вверх-вниз). Повторное нажатие фиксирует жалюзи в текущем положении. Длительное удержание кнопки «ЖАЛЮЗИ» в течение 2 секунд активирует движение вертикальных жалюзи (влево-вправо), повторное длительное удержание зафиксирует текущее положение вертикальных жалюзи.

Функция SHORT CUT

Быстрый возврат к заданным ранее комфортным настройкам. Используется для восстановления текущих настроек или возврату к предыдущим. Для активации функции и запоминания текущих настроек нажмите на кнопку  в течение 2 секунд, система зафиксирует настройки, которые необходимо запомнить. Затем вы можете менять настройки в любом порядке, но одно короткое нажатие на кнопку  автоматически восстановит последние зафиксированные настройки, включая режим работы, заданную температуру, скорость вентилятора и режим SLEEP.

* Не активна в данной серии.

Пульт дистанционного управления*

1. Включение/выключение кондиционера
2. Выбор режима работы: Авто – Охлаждение – Осушение – Нагрев – Вентиляция (AUTO – COOL – DRY – HEAT – FAN)
3. Включение / Выключение режима ECO
4. Выбор скорости вращения вентилятора: AUTO > 20% > 40% > 60% > 80% > 100%. Нажмите кнопки TEMP «+» или «-» для увеличения / уменьшения скорости вентилятора с шагом 1%
5. Выбор скорости вращения вентилятора: AUTO > 100% > 80% > 60% > 40% > 20%. Нажмите кнопки TEMP «+» или «-» для увеличения / уменьшения скорости вентилятора с шагом 1%
6. Увеличение температуры с шагом 1 °С. Максимальная температура 30 °С.
Примечание: Нажмите и удерживайте кнопки «+» и «-» вместе более 3 секунд для переключения отображения температуры между °С или °F
7. Уменьшение температуры с шагом 1 °С. Максимальная температура 17 °С
8. Подтверждение выбранной функции / настроек
9. Выбор дополнительных функций и режимов: Очистка > Интеллектуальный контроль влажности** > Ионизатор** > Воздушный поток от пользователя** > IFEEL > Режим AP**
10. Режим ТУРБО, активирующий работу на максимальной производительности.
11. Таймер для включения / выключения кондиционера.
12. Включение / Выключение LED – дисплея внутреннего блока.
13. Режим комфортного сна.
14. Включение / выключение движения горизонтальных жалюзи. Нажмите и удерживайте более 2 секунд для включения автоматического движения вертикальных жалюзи.
15. Функция блокировки.

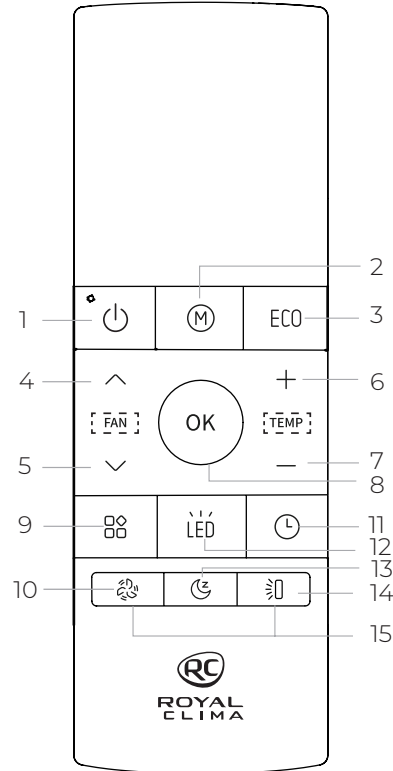

Панель индикации пульта ДУ

Индикаторы функций:

- Не активная функция*
- Не активная функция*
- Индикатор функции IFEEL
- Не активная функция*
- Индикатор низкого заряда батареи, если мигает
- Индикатор режима очистки
- Не активная функция*
- Индикатор режима комфортного сна
- Не активная функция*
- Не активная функция*
- Не активная функция*

Индикация режима работы:

AUTO	COOL	DRY	HEAT	FAN
Режим работы АВТО	Режим работы охлаждения	Режим работы осушения	Режим работы нагрева	Режим работы нагрева
Индикатор передачи сигнала от пульта ДУ на внутренний блок	Режим ECO	Индикатор блокировки пульта ДУ	Тихий режим	Режим TURBO
				Не активная функция*

Индикатор установленной температуры / скорости / установок таймера

Скорость работы вентилятора

АВТО	Тихая	Низкая	Средняя	Высокая
	1% 2-20%	21-40%	41-60%	61-80% 81-100%

Примечание: скорость вентилятора не может быть установлена в режимах АВТО и ОСУШЕНИЕ.

Индикация положение горизонтальных жалюзи

Индикация движения вертикальных жалюзи

Не активная функция

Таймер ВКЛ / Таймер ВЫКЛ / Не активная функция

* Модель пульта в комплекте может отличаться, в зависимости от комплектации.
** Не активна в данной серии.

* Не активна в данной серии.

Инструкция по эксплуатации пульта управления

Автоматический режим

В автоматическом режиме устройство будет автоматически выбирать следующие режимы работы: охлаждение, вентиляция, нагрев или осушение на основе установленной температуры.

1. Нажмите кнопку **(M)**, чтобы выбрать автоматический режим "AUTO".
2. Установите желаемую температуру с помощью кнопок **+** или **-**.
3. Нажмите кнопку **(⏻)** для запуска прибора.

Примечание: скорость вентилятора не может быть установлена в автоматическом режиме.

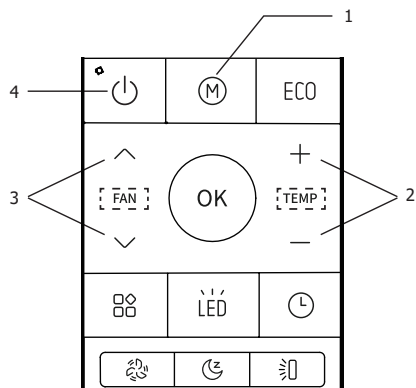
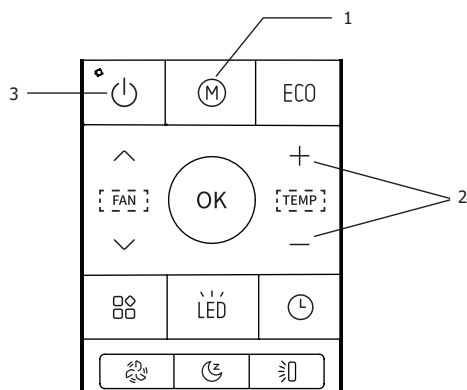

Режим охлаждения

1. Нажмите кнопку **(M)** для выбора режима охлаждения "COOL".
2. Установите желаемую температуру с помощью кнопок **+** или **-**.
3. Установите желаемую скорость вращения вентилятора с помощью кнопок **^** или **v**: AUTO, тихая, низкая, средняя, высокая.
4. Нажмите кнопку **(⏻)** для запуска прибора.

Режим осушения

1. Нажмите кнопку **(M)** для выбора режима осушения "DRY".
2. Установите желаемую температуру с помощью кнопок **+** или **-**.
3. Нажмите кнопку **(⏻)** для запуска прибора.

Примечание: в режиме осушения нельзя изменить скорость вращения вентилятора.

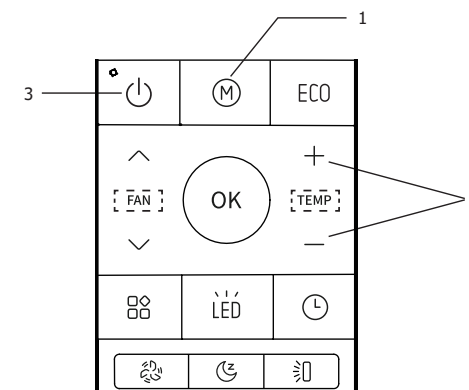

Режим нагрева

1. Нажмите кнопку **(M)** для выбора режима нагрева "HEAT".
2. Установите желаемую температуру с помощью кнопок **+** или **-** регулирования температуры.
3. Установите желаемую скорость вращения вентилятора с помощью кнопок **^** или **v**: AUTO, тихая, низкая, средняя, высокая.
4. Нажмите кнопку **(⏻)** для запуска прибора.

Примечание: использование режима нагрева будет эффективным, когда температура наружного воздуха падает. В таких случаях мы рекомендуем использовать кондиционер совместно с другими нагревательными приборами.

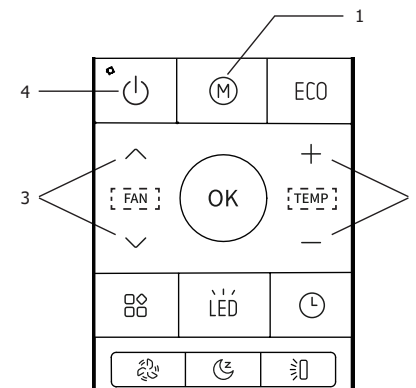

Режим вентиляции

1. Нажмите кнопку (M) для выбора режима вентиляции "FAN".
2. Установите желаемую температуру с помощью кнопок + или - регулирования температуры.
3. Установите желаемую скорость вращения вентилятора с помощью кнопок ^ или v: AUTO, тихая, низкая, средняя, высокая.
4. Нажмите кнопку (power) для запуска прибора

Примечание: в режиме вентиляции нельзя установить температуру. На ЖК-дисплее не будет отображаться температура.

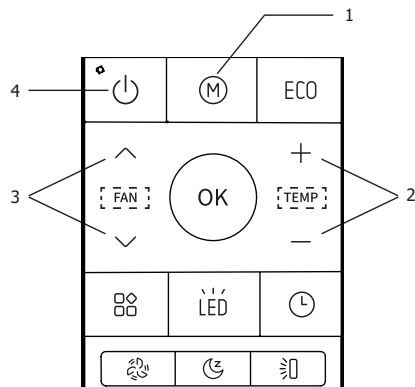

Режим «ТУРБО»

Режим «Турбо» позволяет запустить кондиционер на максимальной производительности и быстро охладить или нагреть помещение. Для активации режима нажмите кнопку (Turbo), индикация на дисплее пульта ДУ (Turbo). Для отключения режима нажмите кнопку повторно.

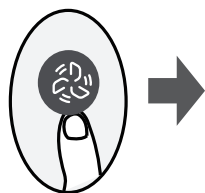

Установка таймера

Таймер на включение

Функция таймера на включение позволяет установить период времени, после которого устройство будет автоматически включаться, например, когда вы приходите домой с работы.

Нажмите на кнопку (timer) пока на дисплее не загорится индикатор (On). Кнопками + или - установите время включения.

Направьте пульт ДУ на внутренний блок кондиционера, таймер будет установлен в течение 1 секунды.

Примечание: это число указывает на промежуток времени после установки таймера, когда прибор автоматически включится, например, если вы установите таймер на включение через 2,5 часа, «2.5 h» появится на экране, и устройство включится через 2,5 часа.

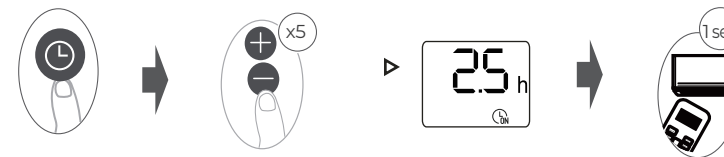

Пример: установка таймера на включение блока через 2,5 часа

Таймер на выключение — установите значение таймера после которого устройство автоматически отключится.

Нажмите на кнопку (timer) пока на дисплее не загорится индикатор (Off). Кнопками + или - установите время выключения. Направьте пульт ДУ на внутренний блок кондиционера, таймер будет установлен в течение 1 секунды.

Примечание: это число указывает на промежуток времени после установки таймера, когда вы хотите чтобы прибор включился. Например, если вы установите таймер на отключение через 5 часов, «5.0 h» появится на экране, и устройство отключится через 5 часов.

Примечание: при установке таймера на включение или отключения до 10 часов, время будет автоматически увеличиваться на 30 минут с каждым нажатием. После 10 часов и до 24, время будет автоматически увеличиваться на 1 час. Таймер вернется к 0 после 24 часов. Для отмены таймера установите время на «0.0 h»

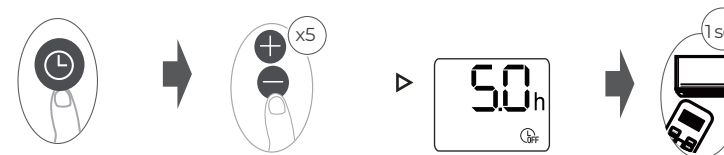

Пример: установка таймера на отключение блока через 5 часов

Настройка таймера на включение и отключение одновременно

Важно учитывать, что те сроки, которые вы установите для обеих функций относятся к часам установленным после текущего времени.

Например, предположим, что текущее время час дня, и вы хотите, чтобы блок включился автоматически в 15:30. После этого отработал в течение 2-х с половиной часов, затем автоматически выключился в 6 часов вечера.

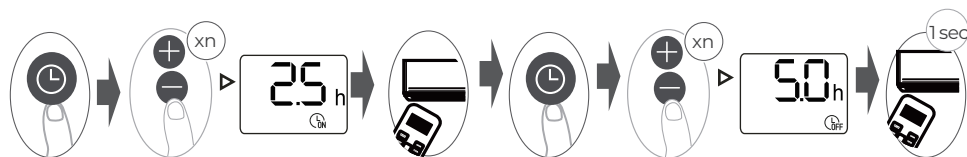

Например: установка таймера на включение через 2,5 часа, рабочее время 2,5 часа и затем автоматическое выключение (см. рисунок ниже)

Дисплей пульта ДУ

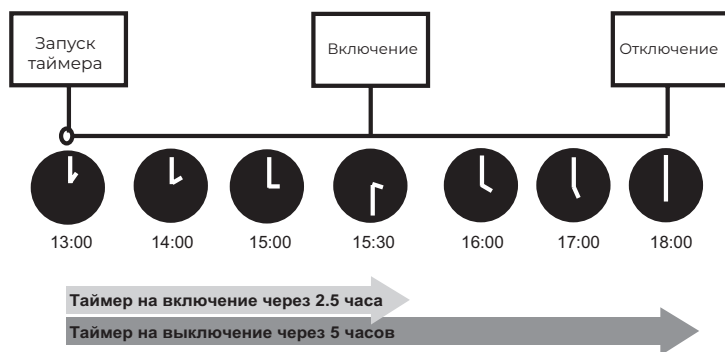

Функции пульта ДУ

Функция (IFEEL)

Позволяет пульту дистанционного управления измерять температуру в своем текущем местоположении и отправлять этот сигнал в кондиционер каждые 3 минуты.

При использовании режимов «АУТО», «ОХЛАЖДЕНИЕ» или «НАГРЕВ» измерение температуры окружающей среды с пульта дистанционного управления (а не с самого внутреннего блока) позволит кондиционеру оптимизировать температуру вокруг вас и обеспечить максимальный комфорт.

Нажимайте последовательно на кнопку до тех пор, пока на дисплее не начнет моргать символ затем нажмите кнопку ОК для выбора функции. Повторное нажатие кнопки отключает данную функцию.

Примечание:

- Убедитесь, что при работе данной функции пульт ДУ и внутренний блок кондиционера находятся в прямой видимости, на расстоянии не более 8 метров.
- Не загромождайте воздухообменное отверстие на задней части пульта ДУ, оно необходимо для корректных замеров температуры встроенным термодатчиком.
- Данная функция автоматически отключится, если кондиционер не будет получать информацию от пульта ДУ в течение 7 мин.

Режим «Комфортный сон»

Режим комфортного сна используется для поддержания оптимальной температуры в помещении во время сна и уменьшения потребления электроэнергии.

Нажмите на кнопку на дисплее пульта дистанционного управления появится символ Отключить режим можно повторным нажатием на кнопку. В данном режиме кондиционер запоминает значение установленной температуры, работает с указанным значением 2 часа, после чего изменяет уставку на 1 °C (в режиме нагрева температура снижается на 1 °C, в режиме охлаждения — повышается на 1 °C).

* Не активна в данной серии.

Еще через 2 часа, внутренний блок снова изменяет значение температуры на 1 °C (аналогично).

Через 7 часов работы (общее время работы с момента запуска режима комфортного сна), кондиционер автоматически отключается.

Примечание: режим «Комфортный сон» не активен в режимах вентиляции и осушения.

Функция отключения дисплея и звуковых сигналов «ДИСПЛЕЙ»

Нажмите кнопку для включения или выключения LED-дисплея и звуковых сигналов внутреннего блока кондиционера.

Нажмите и удерживайте кнопку более 5 секунд, на дисплее внутреннего блока отобразится актуальное значение температуры внутри помещения. Повторное удержание кнопки нажатой более 5 секунд вернет отображение температуры на дисплее к заданное значение.

Примечание: при любом изменении настроек кондиционера, дисплей внутреннего блока загорится на 5 секунд, после чего автоматически погаснет.

Режим «ОЧИСТКА»

При активации данного режима будет запущен процесс очистки внутреннего блока.

Цикл очистки занимает 30 минут, после чего прибор отключается автоматически.

Вы можете использовать данный режим так часто, как захотите.

Нажимайте последовательно кнопку до тех пор пока на дисплее не начнет мигать символ затем нажмите кнопку ОК для выбора функции. Во время процесса очистки на внутреннем блоке отображается индикация «CL».



Примечание: активировать возможно только в режиме охлаждения и осушения.

Бесшумный режим (SILENT)

Удерживайте кнопку  в течение 2 секунд, чтобы активировать/отменить бесшумный режим. В данном режиме кондиционер максимально снижает скорость вращения вентилятора внутреннего блока и компрессора, что может привести к недостаточной производительности кондиционера.





Функция блокировки

Одновременно нажмите и удерживайте в течение 5 секунд кнопки  и  для блокировки кнопок пульта ДУ. Для разблокировки кнопок пульта нажмите обе кнопки повторно и удерживайте более 2 секунд.

Функция поворота жалюзи

Нажмите кнопку  для включения движения горизонтальных жалюзи. Нажмите кнопку повторно для выключения движения жалюзи.

Нажмите кнопку  несколько раз в течении 3 секунд, горизонтальные жалюзи будут работать в следующем порядке: Остановка автоматического качания жалюзи > Начало автоматического качания жалюзи > Угол жалюзи 1 > Угол жалюзи 2 > Угол жалюзи 3 > Угол жалюзи 4 > Угол жалюзи 5.

Нажмите кнопку  несколько раз в течении более 3 секунд, горизонтальные жалюзи будут работать в следующем порядке: Жалюзи под углом в сто градусов > Начало автоматического качания жалюзи > Остановка автоматического качания жалюзи.

Нажмите и удерживайте кнопку  нажатой более 2 секунд, для активации движения вертикальных жалюзи влево-право. (Зависит от модели).

Функция ECO

В режимах COOL или HEAT нажмите кнопку  ECO скорость вентилятора изменится на «АВТО», заданная температура останется неизменной, что обеспечивает более комфортные ощущения и экономию электроэнергии, а также снижает колебания температуры.

Примечание: Эта функция доступна только в режиме охлаждения или обогрева. Функции Turbo и Silent будут отменены при активации функции ECO. Активация функции Самоочистка, Turbo, Silent или нажатие кнопок Режим или ON/OFF отменит функцию ECO.

Встроенные функции кондиционеров

Функция теплого пуска (защита от обдува холодным воздухом)

Кондиционеры данной серии оснащены функцией теплого пуска, которая предотвращает запуск вентилятора внутреннего блока на средней или высокой скорости до момента прогрева теплообменника внутреннего блока. Если вы выбрали высокую или среднюю скорость, вентилятор будет вращаться с низкой скоростью до момента прогрева теплообменника.

Функция температурной компенсации (защита от простуды)

Кондиционеры данной серии оснащены функцией температурной компенсации, которая позволяет учесть температурное расслоение воздуха по высоте помещения и точно поддерживать температуру именно в месте расположения пользователя. Данная функция активна как в режиме нагрева (кондиционер будет нагревать дольше, чтобы достичь желаемой температуры на уровне пользователя), так и в режиме охлаждения (кондиционер будет охлаждать меньше, т.к. температура в месте нахождения пользователя достигается раньше, чем на уровне внутреннего блока).

Примечание: данная функция не работает, пока используется функция iFEEL.

Функция автоматического перезапуска

Кондиционеры данной серии оснащены функцией автоматического перезапуска в случае внезапного отключения электропитания. После возобновления подачи электропитания, кондиционер продолжит работу, сохранив настройки режима, температуры, скорости вращения вентилятора.

Функция запоминания положения жалюзи

Кондиционеры данной серии оснащены функцией запоминания положения жалюзи. После выключения и повторного включения кондиционера, жалюзи будут выставлены в ранее заданное пользователем положение.

Функция «Smart Defrost» (умное оттаивание)

Кондиционеры данной серии оснащены функцией умного оттаивания и не используют дополнительный датчик температуры на наружном блоке.

Если в режиме нагрева происходит замораживание теплообменника наружного блока, то автоматически запускается режим оттаивания (приблизительно на 5–10 минут).

Функция самодиагностики

Микроконтроллер кондиционера в постоянном режиме отслеживает возникновение нештатных режимов работы или неисправностей узлов и автоматически останавливает систему, защищая её от поломки. В это время на дисплее внутреннего блока отобразится код ошибки или аварии.

Противопылевой фильтр высокой плотности

Кондиционеры данной серии оснащены воздушным противопылевым фильтром высокой плотности с повышенной очищающей способностью. Размер ячеек фильтра составляет 0,54 мм, или 225 отверстий на 1 см².

Фильтры тонкой очистки

Кондиционеры данной серии (только для моделей с индексами 22, 28, 35) оснащаются дополнительными фильтрами тонкой очистки воздуха:

- Фильтр с активным серебром (Silver Ion): серебро в ионном виде обладает бактерицидным, противовирусным, ярко выраженным антигрибковым и антисептическим действием.
- Фильтр с активированным углем (Active Carbon): благодаря своей пористой структуре, которая, словно магнит, притягивает различные частицы, этот фильтр идеально очищает воздух от вредных веществ и неприятных запахов.

Антикоррозийное покрытие

Кондиционеры данной серии имеют специальное покрытие Golden Fin, которое увеличивает эффективность теплообмена, а также продлевает срок службы кондиционера.

Функция самоочистки теплообменника наружного блока*

Кондиционеры данной серии оснащаются функцией самоочистки теплообменника наружного блока.

Через 10 секунд после окончательной остановки работы, сплит-система запускает вращение вентилятора наружного блока в обратном направлении, продувая воздух сквозь теплообменник. Создаваемый сильный поток воздуха выдувает из ребрения теплообменника наружного блока скопившуюся пыль и грязь. Автоматическая самоочистка позволяет поддерживать теплообменник наружного блока в чистоте, сохраняя энергоэффективность кондиционера на максимальном уровне.

Примечание: данная функция активируется автоматически после завершения работы кондиционера и не может быть отключена.

Шумоизоляция компрессора

Кондиционеры данной серии оснащены шумоизоляцией компрессора наружного блока, благодаря чему удалось значительно снизить уровень шума.

Примечание: кондиционер обеспечивает поддержание температуры с точностью не хуже +2 °C от установленных значений.

* Не активна в данной серии.

Двухстороннее подключение дренажа

Кондиционеры данной серии оснащены двухсторонним дренажным поддоном внутреннего блока для упрощения выбора места размещения внутреннего блока и максимального сокращения времени монтажа.

Индикация утечки хладагента

Кондиционеры данной серии оснащены функцией индикации утечки хладагента. При обнаружении недостатка хладагента, работа кондиционера будет заблокирована, а на дисплее будет отображаться код EC (EL OC).

Защитная накладка на вентили наружного блока

Кондиционеры данной серии оснащены накладкой на вентили наружного блока. Накладка защищает вентили от повреждения во время транспортировки и в процессе эксплуатации.

⚠ ВНИМАНИЕ!

Не пользуйтесь кондиционером при низких температурах наружного воздуха. Это может привести к серьезной поломке.

Управление кондиционером без пульта ДУ

При утере пульта ДУ или выходе из строя элементов питания управление кондиционером производится следующим образом:

1. Откройте лицевую панель и поднимите её вверх до щелчка. Услышав щелчок, повторно подымте панель.
 2. Для включения кондиционера кратковременно нажмите на кнопку AUTO/COOL (для нажатия вам может потребоваться длинный тонкий предмет). Кондиционер начнёт работать в режиме «AUTO».
 3. Повторное нажатие кнопки AUTO/COOL переведет кондиционер в режим охлаждения.
 4. Для выключения кондиционера кратковременно нажмите на кнопку ON/OFF (для нажатия вам может потребоваться длинный тонкий предмет).
- Примечание:** не держите кнопку нажатой в течении длительного времени, это может привести к сбою в работе кондиционера.
5. Плотно закройте лицевую панель.

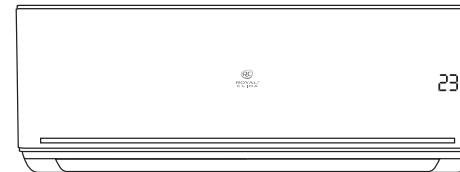

⚠ ОСТОРОЖНО!

Регулирование направления потока обработанного воздуха

1. Регулирование направления потока воздуха в горизонтальной плоскости (вправо-влево) осуществляется с помощью пульта ДУ. Для моделей с другими индексами, управление направлением потока воздуха в горизонтальной плоскости осуществляется вручную.

Регулирование направления потока воздуха в вертикальной плоскости (вверх-вниз) осуществляется с помощью пульта ДУ.

2. При пуске кондиционера горизонтальные жалюзи не должны быть слишком повернуты вверх или вниз. В противном случае может снизиться эффективность охлаждения или нагрева.
3. Во избежание нарушений в работе системы управления не поворачивайте горизонтальные или вертикальные жалюзи вручную. При нарушении нормальной работы горизонтальных жалюзи отключите кондиционер, извлеките вилку из розетки, через несколько минут снова вставьте вилку в розетку и включите кондиционер.
4. Во избежание образования конденсата на поверхности вертикальных жалюзи и стекания его на пол при продолжительной работе в режимах охлаждения или осушения не направляйте поток воздуха вниз.
5. При повторном включении кондиционера горизонтальные жалюзи могут оставаться неподвижными около 10 с.
6. Во время первого включения кондиционера при повороте горизонтальных жалюзи может раздаваться шум. Это нормально, не обращайтесь на шум внимания.
7. Внимательно изучите данное руководство и строго выполняйте приведенные в нём инструкции. Это поможет вам избежать серьезных поломок кондиционера, травм и повреждения имущества.

УДАЛЕННОЕ УПРАВЛЕНИЕ ПО Wi-Fi

Опция Wi-Fi позволяет управлять кондиционером через приложение на мобильных устройствах с операционными системами Android и iOS. Доступно управление только через сети Wi-Fi стандарта 2,4 ГГц.

Совместимые системы:

iOS (Версия 9.0 и выше),
Android (Версия 4.4 и выше)

Примечание: Перед установкой приложения убедитесь, что операционная система вашего мобильного устройства обновлена до последней версии. Не все системы iOS и Android совместимы с приложением. Компания не несет ответственность за какие-либо проблемы, вызванные несовместимостью.

Безопасная беспроводная сеть

Wi-Fi адаптер поддерживает только шифрование WPA-PSK/WPA2-PSK.

Скачивание и установка приложения

Внимание: Данные QR-Коды применяются только для установки приложения.

Пользователи Android: отсканируйте QR-код А или перейдите на Google Play, найдите приложение «NetHome Plus» и загрузите его.

Пользователи iOS: отсканируйте QR-код В или перейдите в App Store, найдите приложение «NetHome Plus» и загрузите его.



QR Code A



QR Code B



Android

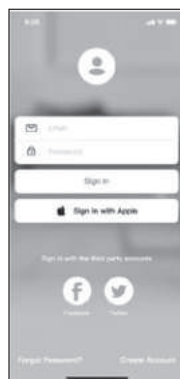

iOS

Регистрация пользователя

- Убедитесь, что ваше мобильное устройство подключено к Wi-Fi.
- Для регистрации лучше использовать ваш адрес электронной почты.
- После регистрации, активируйте аккаунт по ссылке в присланном письме.
- Если вы забудете пароль, воспользуйтесь кнопкой восстановления пароля.
- Вы можете зайти в аккаунт, используя внешние сервисы.

Внимание: для обеспечения быстрого и качественного сканирования QR-кода при установке приложения, камера вашего мобильного устройства должна поддерживать разрешение не менее 5 мегапикселей.

Если запрос долго обрабатывается, необходимо произвести повторную настройку сети.

Примечание: компания не несет ответственность за проблемы, связанные с качеством интернет соединения, Wi-Fi роутером и другими периферийными устройствами. Для получения дополнительной помощи обратитесь к поставщику.

В ходе постоянного улучшения качества работы приложение может обновляться без предварительного уведомления. Внешний вид и конфигурация приложения могут отличаться от руководства.

Для регистрации нового пользователя:

1. Нажмите Create Account (создать пользователя)
2. Введите адрес электронной почты и пароль, затем нажмите «Register» (Регистрация).

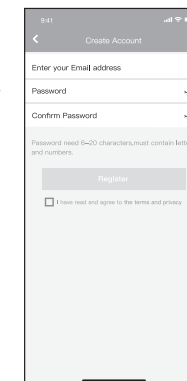

Конфигурация сети

Внимание: Убедитесь, что устройство Android или iOS подключается именно к той беспроводной сети, которую вы хотите настроить. Убедитесь в корректной работе функции беспроводной связи устройства Android или iOS, и в возможности последующего автоматического подключения к вашей первоначальной сети Wi-Fi.

Примечание: Пользователь должен успеть произвести все шаги по настройке в течение 8 минут после включения питания кондиционера, иначе может потребоваться повторное перепоключение.

Использование устройства iOS и Android для настройки сети

Убедитесь, что ваше мобильное устройство уже было подключено к сети Wi-Fi, которую вы хотите использовать. Кроме того, вам нужно отключить автоподключение к другим сетям Wi-Fi, так как это повлияет на процесс настройки.

Отключите питание кондиционера.

Подключите питание кондиционера и 7 раз в течение 10 секунд нажмите кнопку «LED» (отключение подсветки дисплея) или кнопку «DO NOT DISTURB».

Кондиционер отобразит символы «Ar», это будет означать, что кондиционер вступил в режим сопряжения.

Примечание: Есть два способа завершить настройку сети: с помощью Bluetooth или ручная настройка с выбором типа устройства.

Настройка сети с помощью Bluetooth

Примечание: Убедитесь, что режим Bluetooth на вашем мобильном устройстве включен.



1. Нажмите «Add Device» (добавить устройство)

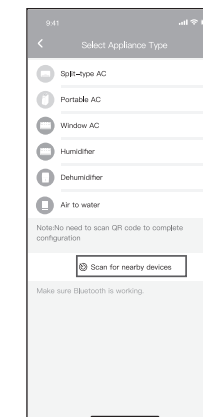

2. Нажмите «Scan for nearby Devices» (искать устройства поблизости)



3. Подождите, пока устройство будет найдено, затем нажмите, чтобы добавить его.

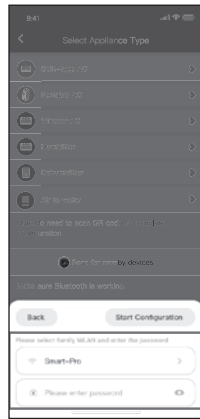

4. Выберите домашнюю сеть Wi-Fi и введите пароль.

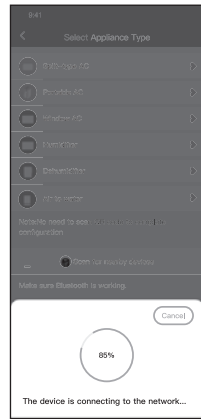

5. Дождитесь соединения с сетью.

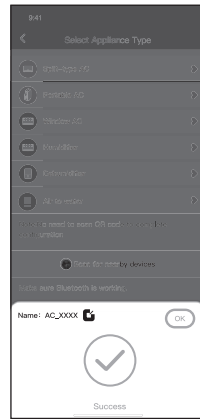

6. Настройка выполнена успешно, теперь вы можете изменить имя устройства.

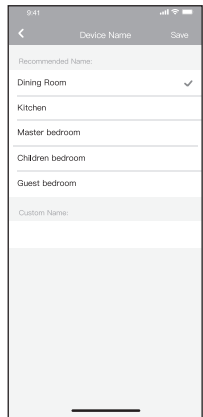

7. Вы можете выбрать одно из предложенных имен или создать новое.

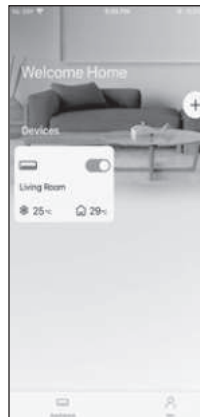

8. Настройка с помощью Bluetooth завершена успешно, теперь вы можете увидеть устройство в списке подключений.

Ручная настройка сети с выбором типа устройства

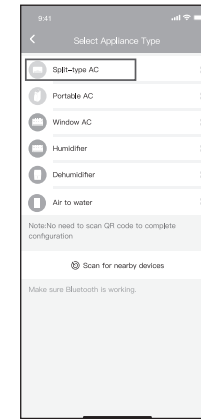

1. Если настройка с помощью Bluetooth не может быть осуществлена, проведите ручную настройку, выбрав тип устройства.

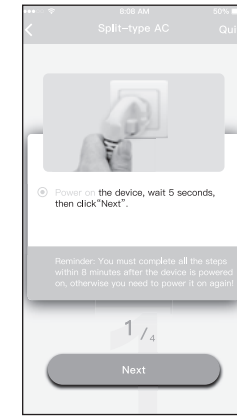

2. Следуйте пошаговой инструкции, для подключения режима «Ap».

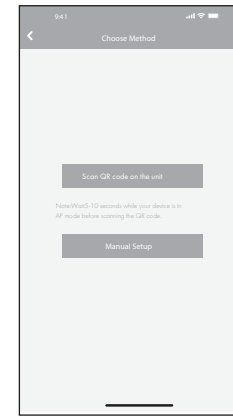
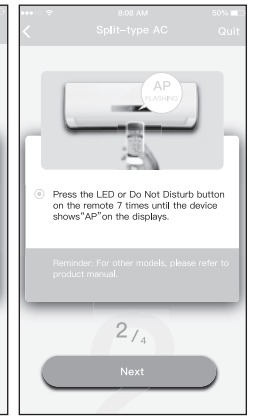

3. Выберите необходимый вам способ настройки



4. Выберите метод сканирования QR-кода



5. Выберите "Manual Setup" (Android) или подключитесь к беспроводной сети (iOS)

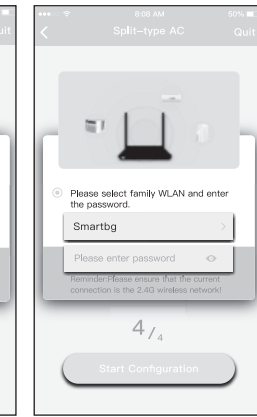

6. Введите свой пароль.

Примечание: Шаг 3 и 4 будут актуальны только для устройств Android.

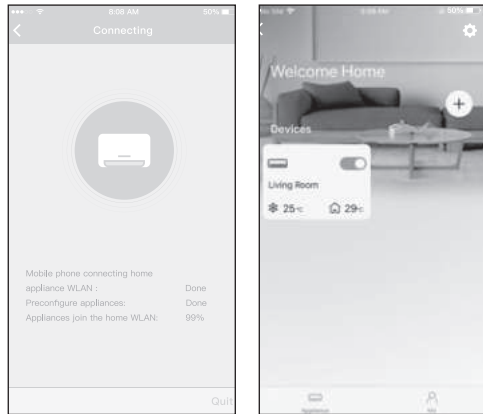

Примечание: По завершении процесса на дисплее отобразится сообщение об успешной настройке. Из-за проблем с соединением Wi-Fi статус устройства может по-прежнему отображаться как «offline». При возникновении подобной ситуации необходимо обновить список устройств в приложении и убедиться, что статус устройства «online». Вторым способом устранения проблемы является отключение питания кондиционера с последующим его подключением. Статус устройства при этом обновится через несколько минут.

7. Настройка выполнена успешно. Теперь вы можете видеть устройство в списке подключенных.

Как использовать приложение

Пожалуйста, убедитесь в том, что оба устройства (мобильное устройство и кондиционер) подключены к интернету перед началом работы с приложением. Для управления работой кондиционера при помощи мобильного устройства следуйте пошаговой инструкции:

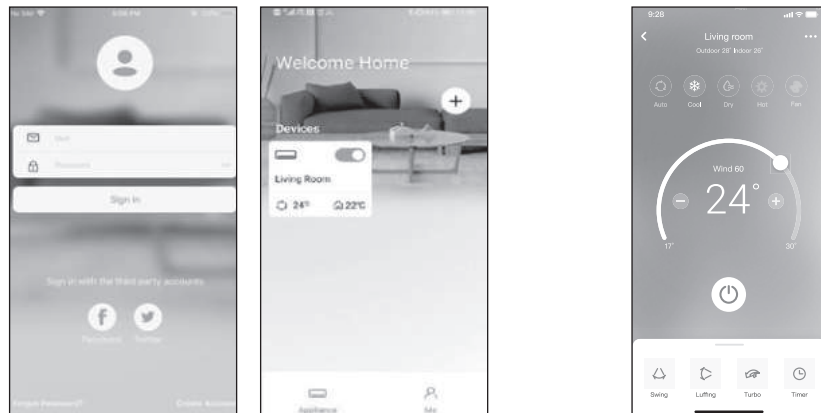

1. Нажмите «Sign in» (войти).
2. Выберите устройство.
3. При помощи приложения пользователь может включать/выключать кондиционер, выбирать режим работы, скорость, температуру и т.д.

Примечание: Не все режимы и функции будут доступны к управлению через приложение. Возможность управления конкретными функциями через приложение будет зависеть от модели кондиционера.

Специальные функции

График

Пользователю доступна еженедельная настройка времени автоматического включения/выключения устройства, так же настройка режима работы.

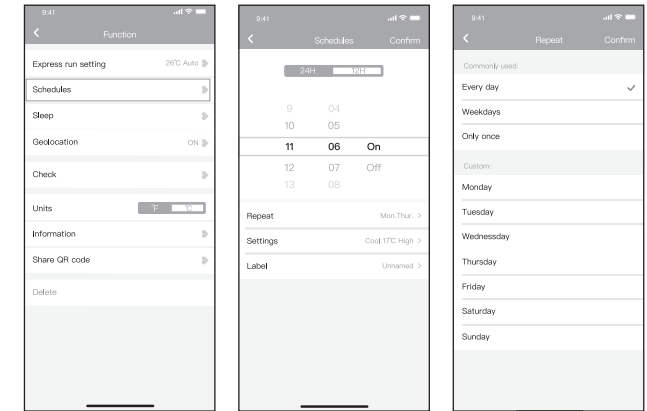

Режим Sleep

Пользователь может настроить комфортный для сна температурный режим.

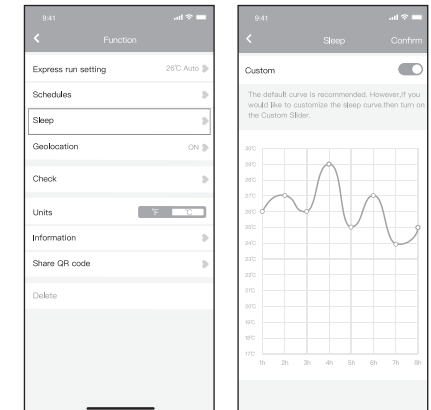

Проверка

С помощью данной функции пользователь может провести проверку работы своего кондиционера, выявить показатели его работы, отклонения от нормальной работы и получить всю детальную информацию о работе устройства.

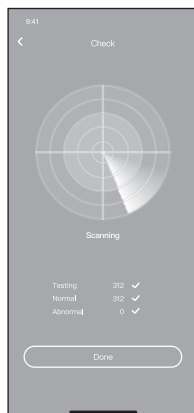

Совместное управление

Управление работой устройства может производиться с нескольких аккаунтов одновременно при помощи данной функции. Для этого необходимо произвести следующие шаги:

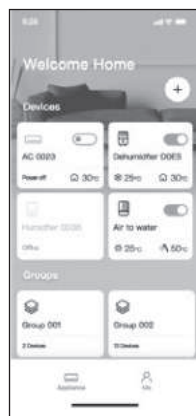

1. Нажмите «Shared QR code (поделиться QR Кодом)»

2. Появившийся QR код необходимо будет отсканировать на втором устройстве

3. Дополнительные пользователи должны зарегистрироваться в приложении «Nethome Plus», затем нажать «Add Share Device» (добавить устройство общего доступа) на своем мобильном устройстве, затем отсканировать QR-код

4. Теперь другие пользователи добавлены к совместному управлению устройством.

Управление с помощью голосовых помощников

Данное оборудование поддерживает управление с помощью голосового помощника «Яндекс Алиса».

Для подключения управления с помощью умного помощника, воспользуйтесь инструкцией по ссылке ниже.



Инструкция для установки голосового помощника

ТЕХНИЧЕСКИЕ ХАРАКТЕРИСТИКИ

Параметр / Серия	FELICITA Inverter		
	RCI-FC22HN	RCI-FC28HN	RCI-FC35HN
Модель, комплект	RCI-FC22HN/IN	RCI-FC28HN/IN	RCI-FC35HN/IN
Модель, внутренний блок	RCI-FC22HN/OUT	RCI-FC28HN/OUT	RCI-FC35HN/OUT
Модель, наружный блок	RCI-FC22HN/IN	RCI-FC28HN/IN	RCI-FC35HN/IN
Электроснабжение, В/Гц/Ф	220-240/50/1		
Номинальная холодопроизводительность (диапазон), кВт	2,35 (0,88-2,93)	2,65 (0,88-2,93)	3,65 (1,29-3,78)
Номинальная теплопроизводительность (диапазон), кВт	2,55 (0,94-3,22)	2,98 (0,94-3,22)	3,77 (1,06-4,04)
Номинальный ток (охлаждение), А	3,27 (0,40-4,83)	3,62 (0,40-4,83)	4,89 (1,25-5,40)
Номинальный ток (нагрев), А	3,55 (0,70-4,68)	3,63 (0,70-4,68)	4,53 (1,30-5,60)
Номинальная мощность (диапазон) (охлаждение), Вт	723 (100-1092)	820 (100-1092)	1130 (280-1220)
Номинальная мощность (диапазон) (нагрев), Вт	699 (150-1060)	819 (150-1060)	1036 (300-1260)
Коэффициент EER / Класс энергоэффективности (охлаждение)	3,25 / А	3,23 / А	3,23 / А
Коэффициент COP / Класс энергоэффективности (нагрев)	3,65 / А	3,64 / А	3,64 / А
Расход воздуха внутреннего блока, м³/ч	300/370/430/500	300/370/430/500	400/440/480/520
Уровень шума внутреннего блока, дБ(А)	20/21,5/30,5/35	20/21,5/30,5/35	20,5/23,5/31/38,5
Расход воздуха наружного блока, м³/ч	1300	1300	1800
Уровень шума наружного блока, дБ(А)	52,5	52,5	56
Бренд компрессора	GMCC	GMCC	GMCC
Тип хладагента	R32		
Заводская заправка, кг	0,42	0,42	0,58
Дозаправка (свыше номинальной длины труб), г/м	12	12	12
Размеры внутреннего блока (ШхВхГ), мм	729×292×200	729×292×200	729×292×200
Размеры внутреннего блока в упаковке (ШхВхГ), мм	790×375×270	790×375×270	790×375×270
Размеры наружного блока (ШхВхГ), мм	668×469×252	668×469×252	720×495×270
Размеры наружного блока в упаковке (ШхВхГ), мм	765×515×270	765×515×270	835×540×300
Вес нетто / брутто внутреннего блока, кг	7,6 / 9,9	7,6 / 9,9	8,1 / 10,3
Вес нетто / брутто наружного блока, кг	18,0 / 19,6	18,0 / 19,6	21,4 / 23,2
Максимальная длина труб, м	25	25	25
Максимальный перепад по высоте между внутренним и наружным блоками, м	10	10	10
Минимальная длина труб, м	3	3	3
Номинальная длина труб, м	5	5	5
Диаметр дренажа, мм	16,0	16,0	16,0
Диаметр жидкостной трубы, мм (дюйм)	6,35 (1/4")	6,35 (1/4")	6,35 (1/4")
Диаметр газовой трубы, мм (дюйм)	9,53 (3/8")	9,53 (3/8")	9,53 (3/8")
Рабочие температурные границы наружного воздуха (охлаждение)	-15°C ~ +50°C	-15°C ~ +50°C	-15°C ~ +50°C
Рабочие температурные границы наружного воздуха (нагрев)	-15°C ~ +24°C	-15°C ~ +24°C	-15°C ~ +24°C
Сторона подключения электропитания	Внутренний блок		
Межблочный кабель, мм²*	4×1,5	4×1,5	4×1,5
Силовой кабель, мм²*	3×1,5	3×1,5	3×1,5
Автомат защиты, А*	16	16	16
Максимальная потребляемая мощность, кВт	2,03	2,03	2,07
Максимальный потребляемый ток, А	9,0	9,0	9,2
Класс пылевлагозащиты, внутренний / наружный блок	IPX0 / IPX4		
Класс электробезопасности, внутренний / наружный блок	I / I		

* Приведены рекомендуемые сечения кабелей и автомата защиты. Вы можете самостоятельно подобрать кабель и автомат защиты после консультации с сертифицированным электриком или подобрав кабель и автомат защиты для ваших условий по ПУЭ. Межблочный кабель не входит в комплект поставок сплит-систем, докупается отдельно.

Параметр / Серия	FELICITA Inverter	
	RCI-FC55HN	RCI-FC75HN
Модель, комплект	RCI-FC55HN/IN	RCI-FC75HN/IN
Модель, внутренний блок	RCI-FC55HN/OUT	RCI-FC75HN/OUT
Модель, наружный блок	RCI-FC55HN/OUT	RCI-FC75HN/OUT
Электроснабжение, В/Гц/Ф	220-240/50/1	
Номинальная холодопроизводительность (диапазон), кВт	5,65 (1,93-6,27)	7,65 (3,02-8,79)
Номинальная теплопроизводительность (диапазон), кВт	6,10 (1,29-7,00)	7,90 (1,52-9,47)
Номинальный ток (охлаждение), А	6,70 (0,70-9,80)	12,04 (1,40-15,00)
Номинальный ток (нагрев), А	8,22 (0,95-10,20)	11,04 (1,30-13,70)
Номинальная мощность (диапазон) (охлаждение), Вт	1548 (150-2250)	2376 (340-3450)
Номинальная мощность (диапазон) (нагрев), Вт	1627 (220-2350)	2176 (300-3150)
Коэффициент EER / Класс энергоэффективности (охлаждение)	3,65 / А	3,22 / А
Коэффициент COP / Класс энергоэффективности (нагрев)	3,75 / А	3,63 / А
Коэффициент SEER / Класс сезонной энергоэффективности (охлажд.)	7,00 / A++	6,40 / A++
Коэффициент SCOP / Класс сезонной энергоэффективности (усредненный, T _{вн} = -7°C) (нагрев)	4,00 / A+	4,00 / A+
Расход воздуха внутреннего блока, м³/ч	500/600/700/800	610/770/850/1090
Уровень шума внутреннего блока, дБ(А)	24/31/37/41	26/34,5/37/46
Расход воздуха наружного блока, м³/ч	2100	3500
Уровень шума наружного блока, дБ(А)	57	60
Бренд компрессора	GMCC	GMCC
Тип хладагента	R32	
Заводская заправка, кг	1,10	1,45
Дозаправка (свыше номинальной длины труб), г/м	12	24
Размеры внутреннего блока (ШхВхГ), мм	969×320×241	1083×336×244
Размеры внутреннего блока в упаковке (ШхВхГ), мм	1045×405×315	1155×315×415
Размеры наружного блока (ШхВхГ), мм	805×554×330	890×673×342
Размеры наружного блока в упаковке (ШхВхГ), мм	915×615×370	995×740×398
Вес нетто / брутто внутреннего блока, кг	11,2 / 14,6	13,6 / 17,3
Вес нетто / брутто наружного блока, кг	33,5 / 36,1	43,9 / 46,9
Максимальная длина труб, м	30	50
Максимальный перепад по высоте между внутр. и наруж. блоками, м	20	25
Минимальная длина труб, м	3	3
Номинальная длина труб, м	5	5
Диаметр дренажа, мм	16,0	16,0
Диаметр жидкостной трубы, мм (дюйм)	6,35 (1/4")	9,53 (3/8")
Диаметр газовой трубы, мм (дюйм)	12,7 (1/2")	15,88 (5/8")
Рабочие температурные границы наружного воздуха (охлаждение)	-15°C ~ +50°C	-15°C ~ +50°C
Рабочие температурные границы наружного воздуха (нагрев)	-20°C ~ +24°C	-20°C ~ +24°C
Сторона подключения электропитания	Наружный блок	
Межблочный кабель, мм²*	5×2,5	5×2,5
Силовой кабель, мм²*	3×2,5	3×2,5
Автомат защиты, А*	16	25
Максимальная потребляемая мощность, кВт	2,50	3,70
Максимальный потребляемый ток, А	13,0	19,0
Класс пылевлагозащиты, внутренний / наружный блок	IPX0 / IPX4	
Класс электробезопасности, внутренний / наружный блок	I / I	

* Приведены рекомендуемые сечения кабелей и автомата защиты. Вы можете самостоятельно подобрать кабель и автомат защиты после консультации с сертифицированным электриком или подобрав кабель и автомат защиты для ваших условий по ПУЭ. Межблочный кабель не входит в комплект поставок сплит-систем, докупается отдельно.

ПОИСК И УСТРАНЕНИЕ НЕИСПРАВНОСТЕЙ

При возникновении следующих неисправностей отключите кондиционер, отсоедините его от сети электропитания и обратитесь в сервисный центр:

- Часто мигают индикаторы (5 раз в секунду) или на цифровом дисплее кондиционера индицируется код ошибки. Вы отключили кондиционер и через две-три минуты

включили его снова, но индикаторы продолжают мигать.

- Часто перегорает плавкий предохранитель или срабатывает автоматический выключатель.
- Внутри кондиционера попала вода или посторонние предметы.
- Другие нарушения в работе кондиционера.

	Причина	Способ устранения
Кондиционер не работает	Отсутствует электропитание	Подождите, пока возобновится электропитание
	Вилка не вставлена в розетку	Вставьте вилку в розетку
	Перегорел предохранитель	Замените предохранитель
	В пульте ДУ разрядились элементы питания	Замените элементы питания
Недостаточная холодо- или теплопроизводительность	Недостаточная холодо- или теплопроизводительность	Отмените настройку таймера
	Задана слишком высокая (в режиме охлаждения) или слишком низкая (в режиме нагрева) температура воздуха в помещении	Правильно задайте температуру
	Воздушный фильтр забит пылью	Очистите воздушный фильтр
	Посторонние предметы загораживают воздухозаборную или воздуховыпускную решётку наружного блока	Удалите посторонние предметы
Кондиционер не охлаждает и не нагревает	Открыты двери или окна	Закройте двери или окна
	Посторонние предметы загораживают воздухозаборную или воздуховыпускную решётку наружного блока	Удалите посторонние предметы
Кондиционер не охлаждает и не нагревает	Активизирована трёхминутная задержка включения	Подождите 3 минуты
	Если устранить неисправность не удалось, обратитесь в сервисный центр, назовите модель кондиционера и подробно опишите возникшую неисправность	

ВНИМАНИЕ!

Во избежание поражения электрическим током не меняйте электропроводку и не проводите ремонт кондиционера самостоятельно.

Эффекты, не связанные с нарушением нормальной работы кондиционера

1. Кондиционер не работает

Кондиционер не включается сразу после нажатия кнопки «ON/OFF». Если горит индикатор рабочего состояния, то это указывает на нормальное функционирование кондиционера. Устройство защиты кондиционера от частых пусков не позволяет включать кондиционер ранее, чем через 3 минуты после его отключения. После включения кондиционера при низкой температуре наружного воздуха активируется система защиты от подачи холодного воздуха в помещение. (См. раздел «Система защиты от подачи холодного воздуха»).

2. Из внутреннего блока выходит белый туман и холодный воздух

Кондиционер работает в режиме охлаждения в помещении с высокой влажностью (при наличии пыли или паров масла в воздухе). Из-за скопления грязи во внутреннем блоке поддержание температуры воздуха в помещении на заданном уровне может оказаться невозможным. В этом случае следует провести чистку внутреннего блока. Выполнять эту работу должен квалифицированный специалист. Сразу после отключения режима оттаивания из кондиционера, работающего в режиме нагрева, может выходить водяной пар.

3. Шум

При работе кондиционера могут быть слышны звуки текущей воды. Эти звуки вызваны течением хладагента по межблочным трубопроводам. Звуки текущей воды могут быть слышны при оттаивании кондиционера и сразу после его отключения. Эти звуки связаны с изменением расхода хладагента и прекращением его течения. При включении и отключении кондиционера могут быть слышны щёлкающие звуки. Эти звуки вызваны тепловым расширением или сжатием пластмассовых деталей при изменении температуры корпуса.

4. Из внутреннего блока вылетает пыль

Это происходит при первом пуске кондиционера или после длительного перерыва в работе.

5. Кондиционер испускает неприятный запах

Кондиционер поглощает сигаретный дым, а также запах, исходящий от стен и мебели, и затем возвращает его в помещение.

6. Самопроизвольное переключение режима охлаждения на режим вентиляции

Во избежание замораживания теплообменника кондиционер автоматически переключается в режим вентиляции и возвращается в режим охлаждения через довольно длительный интервал времени. При достижении заданной температуры воздуха компрессор отключается, и кондиционер продолжает работать в режиме вентиляции. При повышении температуры воздуха компрессор снова включается.

7. Переключение с режима нагрева в режим вентиляции

при достижении заданной температуры воздуха компрессор отключается, и кондиционер продолжает работать в режиме вентиляции. При снижении температуры воздуха компрессор снова включается.

8. При относительной влажности воздуха в помещении выше 80 % на поверхности кондиционера может образоваться конденсат

9. Режим оттаивания

При обмерзании теплообменника наружного блока в режиме нагрева теплопроизводительность кондиционера снижается. Через некоторое время кондиционер автоматически переходит в режим оттаивания. При этом компрессор постоянно работает, а вентиляторы не вращаются. После завершения цикла оттаивания кондиционер возвращается в режим нагрева.

10. Режим нагрева

При работе в режиме нагрева кондиционер переносит теплоту, содержащуюся в наружном воздухе, внутрь помещения.



ОСТОРОЖНО!
ОПАСНОСТЬ ПОЖАРА
R32



При понижении температуры наружного воздуха теплопроизводительность кондиционера уменьшается, и температура обработанного воздуха понижается.

П1. Система защиты от подачи холодного воздуха

Во избежание подачи в помещение холодного воздуха вентилятор внутреннего блока автоматически уменьшает скорость вращения или останавливается.

Это происходит в следующих случаях:

- Только что включился режим нагрева.
- Только что завершился цикл оттаивания.
- Очень низкая температура наружного воздуха.

П2. Система защиты от частых пусков (трёхминутная задержка)

При повторном пуске кондиционер сразу же после его отключения кондиционер включается только через 3 минуты.

Коды ошибок

Название ошибки	Код ошибки
Ошибка чтения EEPROM, внутренний блок	EH 00
Ошибка связи внутреннего и наружного блока (для некоторых моделей)	EL 01
"Ошибка контроля перехода сигнала через 0 (для некоторых моделей)"	EH 02
Неисправность (нет контроля) двигателя вентилятора внутреннего блока	EH 03
Ошибка датчика температуры внутреннего блока (воздушного, T1)	EH 60
Ошибка датчика температуры внутреннего блока (трубного, T2)	EH 61
Ошибка связи платы управления и платы дисплея внутреннего блока	EH 0b
Утечка/недостаток хладагента	EL 0C
Ошибка датчика температуры наружного блока (трубного, T3) или ошибка датчика температуры наружного блока (воздушного, T4) (для некоторых моделей)	EC 52
Неисправность (нет контроля) двигателя вентилятора наружного блока (для некоторых моделей)	EC 07
Защита по высокому давлению (некоторые модели)	PC 03

Примечание: коды ошибок приведены для справки и могут быть изменены без предварительного уведомления.

ВНИМАНИЕ!

Не являются ошибками следующие коды: SC или CL (работа режима самоочистки); FP (работа функции дежурного нагрева); dF (работа режима разморозки); CF (защита от об-

два холодным воздухом); ON (индикатор включения функций); OF (индикатор выключения функций).

УХОД И ОБСЛУЖИВАНИЕ

ВНИМАНИЕ!

ОСТОРОЖНО!

Перед началом чистки кондиционера отключите его и извлеките вилку из розетки.

Чистка внутреннего блока

1. Для чистки внутреннего блока и пульта ДУ пользуйтесь сухой мягкой тканью.
2. Если поверхность внутреннего блока сильно загрязнена, смочите ткань холодной водой.
3. Лицевую панель можно снять и промыть водой, после чего следует вытереть её сухой тканью.

ВНИМАНИЕ!

- Не пользуйтесь для чистки кондиционера химическими моющими средствами и не допускайте попадания этих веществ на поверхность блока.
- Не пользуйтесь для чистки кондиционера абразивным порошком, бензином, растворителем и другими химически активными веществами. В противном случае пластиковая поверхность кондиционера может повредиться или деформироваться.

Чистка воздушного фильтра

Загрязнённые воздушные фильтры снижают производительность кондиционера, поэтому чистите их по возможности чаще.

1. Откройте лицевую панель и поднимите её вверх до щелчка. Услышав щелчок, прекратите подъём панели. Возьмитесь за среднюю часть фильтра и потяните вниз.
2. Очистите фильтр с помощью пылесоса. Если фильтр сильно загрязнён, сполосните его водой.
3. Вставьте верхнюю часть фильтра во внутренний блок и закрепите его левую и правую стороны.

Техническое обслуживание

Уберите посторонние предметы, загрязняющие воздухозаборную и воздуховыпускную решётки внутреннего и наружного блоков.

Хранение кондиционера по окончании сезона эксплуатации

1. Включите кондиционер на несколько часов в режиме вентиляции. Это позволит полностью просушить его внутренние полости.
2. Отключите кондиционер и извлеките вилку из розетки. Извлеките элементы питания из пульта дистанционного управления.
3. Механизмы наружного блока требуют регулярного осмотра и чистки, поэтому своевременно обращайтесь в сервисный центр.

Ремонт

Если ваш кондиционер работает неисправно, отключите его и обратитесь в сервисный центр.

ТРАНСПОРТИРОВКА И ХРАНЕНИЕ

При транспортировке должны быть исключены любые возможные удары и перемещения упаковки внутри транспортного средства.

Прибор должен храниться в упаковке изготовителя в закрытом помещении при температуре +4 до +40 °C и относительной влажности до 85 % при температуре 25 °C.

Транспортирование и хранение прибора должно соответствовать указаниям манипуляционных знаков на упаковке.

КОМПЛЕКТАЦИЯ

Внутренний блок:

1. Кондиционер, сплит-система бытовая (внутренний блок), 1 шт.
2. Крепления для монтажа на стену (только для внутреннего блока), 1 комплект.
3. Пульт ДУ, 1 шт.*
4. Дренажный патрубок наружного блока и уплотнительное кольцо к нему, 1 шт.
5. Комплект гаек для вальцовочных соединений внутреннего блока (на фреоновых трубках), 1 комплект.
6. Комплект фильтров тонкой очистки воздуха (active carbon и silver ion), по 1 шт. каждого (только для моделей с индексами 22, 28, 35).
7. Инструкция (руководство пользователя), 1 шт.
8. Гарантийный талон, 1 шт.

Наружный блок:

1. Кондиционер, сплит-система бытовая (наружный блок), 1 шт.
2. Комплект гаек для вальцовочных соединений наружного блока (на фреоновых вентилях), 1 комплект.

Примечание: производитель оставляет за собой право изменять комплектацию без предварительного уведомления.

СРОК ЭКСПЛУАТАЦИИ

Срок эксплуатации прибора составляет 10 лет при условии соблюдения соответствующих правил по установке и эксплуатации.

ПРАВИЛА УТИЛИЗАЦИИ

По истечению срока службы прибор должен подвергаться утилизации в соответствии с нормами, правилами и способами, действующими в месте утилизации.



Не выбрасывайте прибор вместе с бытовыми отходами.

По истечении срока службы прибора, сдавайте его в пункт сбора для утилизации, если это предусмотрено нормами и правилами вашего региона. Это поможет избежать возможного влияния на окружающую среду и здоровье человека, а также будет способствовать повторному использованию компонентов изделия.

Информацию о том, где и как можно утилизировать прибор, можно получить от местных органов власти.

ДАТА ИЗГОТОВЛЕНИЯ

Дата изготовления указана на приборе.

* Модель пульта в комплекте может отличаться, в зависимости от комплектации.