



ROYAL[®]
CLIMA

GLORIA

**КОНДИЦИОНЕР ВОЗДУХА,
(СПЛИТ-СИСТЕМА) БЫТОВАЯ**

Внутренние блоки:

RC-G25HN/IN
RC-G30HN/IN
RC-G39HN/IN
RC-G60HN/IN
RC-G76HN/IN
RC-G87HN/IN
RC-G36HN/IN

Наружные блоки:

RC-G25HN/OUT
RC-G30HN/OUT
RC-G39HN/OUT
RC-G60HN/OUT
RC-G76HN/OUT
RC-G87HN/OUT
RC-G36HN/OUT

РУКОВОДСТВО ПО ЭКСПЛУАТАЦИИ

Перед началом работы внимательно прочитайте
и сохраните данное руководство



СОДЕРЖАНИЕ

1. ИСПОЛЬЗУЕМЫЕ ОБОЗНАЧЕНИЯ	2
2. ПРАВИЛА БЕЗОПАСНОСТИ	3
3. НАЗНАЧЕНИЕ	3
4. УСТРОЙСТВО КОНДИЦИОНЕРА	4
5. УСЛОВИЯ ЭКСПЛУАТАЦИИ КОНДИЦИОНЕРА	4
6. УПРАВЛЕНИЕ КОНДИЦИОНЕРОМ	5
7. ТЕХНИЧЕСКИЕ ХАРАКТЕРИСТИКИ	11
8. ПОИСК И УСТРАНЕНИЕ НЕИСПРАВНОСТЕЙ	13
9. УХОД И ОБСЛУЖИВАНИЕ	15
10. ТРАНСПОРТИРОВКА И ХРАНЕНИЕ	16
11. КОМПЛЕКТАЦИЯ	16
12. СРОК ЭКСПЛУАТАЦИИ	17

1. ИСПОЛЬЗУЕМЫЕ ОБОЗНАЧЕНИЯ



ОСТОРОЖНО

Требования, несоблюдение которых может привести к серьезной травме или летальному исходу.



ВНИМАНИЕ!

Требования, несоблюдение которых может привести к тяжелой травме или серьезному повреждению оборудования.

Примечание:

1. Если повреждена кабель питания, он должен быть заменен производителем или авторизованной сервисной службой, во избежание серьезных травм.
2. Кондиционер должен быть установлен с соблюдением существующих местных норм и правил эксплуатации электрических сетей.
3. После установки кондиционера электрическая вилка должна находиться в доступном месте для подключения в электрическую розетку.
4. Неисправные батарейки пульта должны быть заменены.
5. Кондиционер должен быть установлен на соответствующих весу кронштейнах.
6. Производитель оставляет за собой право без предварительного уведомления покупателя вносить изменения в конструкцию, комплектацию или технологию изготовления изделия с целью улучшения его свойств.
7. В тексте и цифровых обозначениях инструкции могут быть допущены опечатки.
8. Если после прочтения инструкции у Вас останутся вопросы по эксплуатации кондиционера, обратитесь к продавцу или в специализированный сервисный центр для получения разъяснений.
9. На кондиционере присутствует этикетка, на которой указаны технические характеристики и другая необходимая информация.

2. ПРАВИЛА БЕЗОПАСНОСТИ



ВНИМАНИЕ!

- Монтаж кондиционера должен осуществляться квалифицированными специалистами официального дилера.
- Перед установкой кондиционера убедитесь, что параметры местной электрической сети соответствуют параметрам, указанным на табличке с техническими данными прибора.
- Не допускается установка кондиционера в местах возможного скопления легко воспламеняющихся газов и помещениях с повышенной влажностью (ванные комнаты, зимние сады).
- Не устанавливайте кондиционер вблизи источников тепла.
- Чтобы избежать сильной коррозии кондиционера, не устанавливайте наружный блок в местах возможного попадания на него соленой морской воды.
- Все кабели и розетки должны соответствовать техническим характеристикам прибора и электрической сети.
- Кондиционер должен быть надежно заземлен.



ВНИМАНИЕ!

- Внимательно прочитайте эту инструкцию перед установкой и эксплуатацией кондиционера, если у вас возникнут вопросы, обращайтесь к официальному дилеру производителя.
- Используйте кондиционер только по назначению, указанному в данной инструкции.
- Не храните бензин и другие летучие и легковоспламеняющиеся жидкости вблизи кондиционера – это очень опасно!
- Кондиционер не дает притока свежего воздуха! Чаще проветривайте помещение, особенно если в помещении работают приборы на жидком топливе, которые снижают количество кислорода в воздухе.



ОСТОРОЖНО

- Не подключайте и не отключайте кондиционер от электрической сети, вынимая вилку из розетки, используйте кнопку ВКЛ/ВЫКЛ.
- Не засовывайте посторонние предметы в воздухозаборные решетки кондиционера. Это опасно, т.к. вентилятор вращается с высокой скоростью.
- Не позволяйте детям играть с кондиционером.
- Не охлаждайте и не нагревайте воздух в помещении очень сильно, если в нем находятся дети или инвалиды.

3. НАЗНАЧЕНИЕ

Кондиционер бытовой (сплит-система) ROYAL Clima, состоящий из внутреннего и наружного блока, предназначен для поддержания требуемой температуры воздуха.

Кондиционер осуществляет охлаждение, нагрев, осушение и очистку воздуха в бытовых помещениях.

4. УСТРОЙСТВО КОНДИЦИОНЕРА

УСТРОЙСТВО КОНДИЦИОНЕРА

Внутренний блок

1. Лицевая панель
2. Воздушный фильтр
3. Дополнительный фильтр (если установлен)
4. Светодиодный дисплей
5. Приемник ИК сигнала
6. Крышка клемм межблочной коммутации
7. Ионный генератор (если установлен)
8. Жалюзи горизонтальные
9. Кнопка перезапуска
10. Рейтинг внутреннего блока
11. Жалюзи вертикальные
12. Пульт дистанционного управления

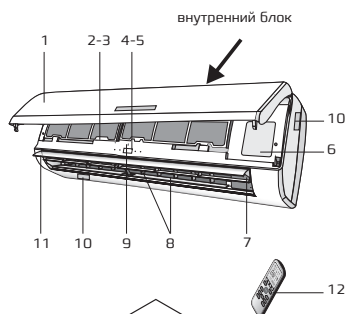

Наружный блок

13. Защитная решетка
14. Рейтинг наружного блока
15. Крышка электроблока
16. Газовый вентиль с сервис портом
17. Жидкостный вентиль

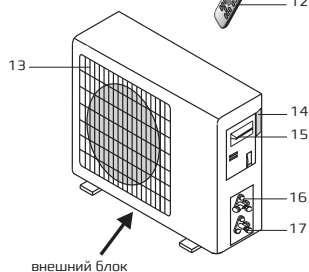

5. УСЛОВИЯ ЭКСПЛУАТАЦИИ КОНДИЦИОНЕРА

Режим работы	Охлаждение	Обогрев	Осушение
Воздух в помещении	Не ниже +16 °С	Не выше +31 °С	От +16 до +32 °С
Наружный воздух	От +15 до +43 °С	От -7 до +24 °С	От +15 до +43 °С







ВНИМАНИЕ!

1. Если указанные условия эксплуатации не выполняются, то срабатывают устройства защиты, что ведет к отключению кондиционера.
2. Влажность воздуха в помещении не должна превышать 80 %. Если это условие не выполняется, то на поверхности кондиционера может образоваться конденсат.

6. УПРАВЛЕНИЕ КОНДИЦИОНЕРОМ

Модель	Для всех моделей кондиционеров, указанных на обложке
Номинальное напряжение	3,0 В
Минимальное рабочее напряжение	2,0 В
Максимальное расстояние до приемника сигналов	8 м (при напряжении 3,0 В до 11 м)

Описание пульта ДУ

- 1. Кнопка «ON/OFF»** включение/выключение кондиционера.
- 2. Кнопка «-»** для уменьшения температуры. Диапазон температур +16...+31 °С.
- 3. Кнопка «+»** для увеличения температуры. Диапазон температур +16...+31 °С.
- 4. Кнопка «ECO»** – в режиме охлаждения при нажатии увеличивается температура на 2 °С относительно установленной. В режиме обогрева – уменьшается на 2°С относительно установленной.
- 5. Кнопка «TURBO»**
Используется для включения кондиционера в режим максимальной мощности охлаждения или обогрева. Функция недоступна в режимах АВТОМАТИЧЕСКИЙ «AUTO» – ОСУШЕНИЕ «DRY» – ВЕНТИЛЯЦИЯ «FAN». При включении соответствующий индикатор отобразится на дисплее пульта ДУ. Для выключения режима еще раз нажмите кнопку «TURBO».
- 6. Кнопка «РЕЖИМ»**
Выбор режима работы («АВТО», «ОХЛАЖДЕНИЕ», «НАГРЕВ», «ОСУШЕНИЕ», «ВЕНТИЛЯЦИЯ»).
- 7. Кнопка «»**
Скорость вращения вентилятора (включает 5 скоростей: Тихая – Медленная – Средняя – Высокая – Турбо).
- 8. Кнопка «»**
Изменения работы жалюзи. При нажатии активируется автоматический режим работы горизонтальных жалюзи (Влево-вправо. Доступно для мощностей 25/30/39). Для фиксации положения жалюзи нажмите кнопку повторно.
- 9. Кнопка «»**
Изменения работы жалюзи. При нажатии активируется автоматический режим работы вертикальных жалюзи (Вверх-вниз). Для фиксации положения жалюзи нажмите кнопку повторно.
- 10. Кнопка «»**
С помощью этой кнопки 10 осуществляется выбор функций: «SLEEP», «ТАЙМЕР», «FEEL», «DISPLAY» [отключение подсветки на внутреннем блоке]. Функция выбирается двойным нажатием.

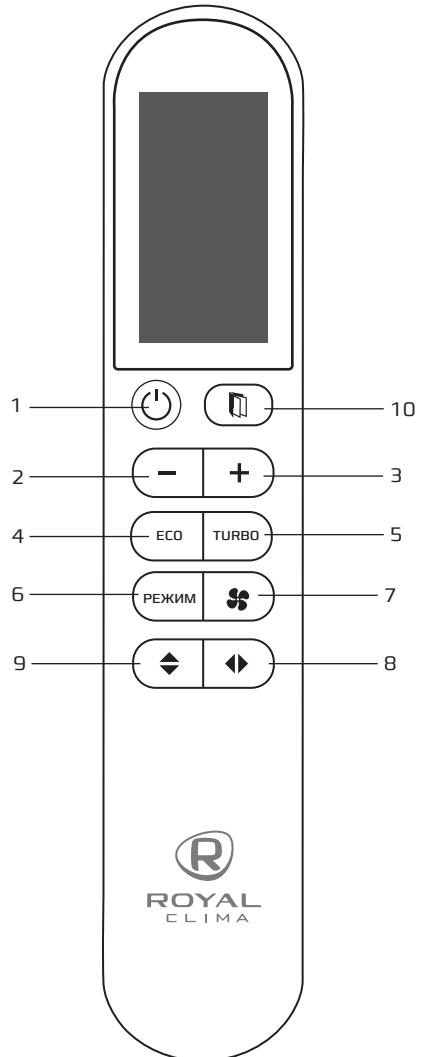

Установка и замена элементов питания

Для питания пульта ДУ используются два щелочных элемента питания типа AAA/R03.

1. Для установки элементов питания необходимо выдвинуть крышку отсека элементов питания и вставить элементы питания в соответствии с символами «+» и «-», указанными на стенке отсека.
2. Для замены элементов питания проделайте ту же операцию.

Примечание:

1. При замене элементов питания не используйте старые элементы или элементы других типов. Это может привести к нарушению нормальной работы пульта ДУ.
2. Если Вы не пользуетесь пультом более 1 месяца, извлеките элементы питания из пульта, так как они могут протечь и повредить пульт.
3. При нормальной эксплуатации кондиционера срок службы элементов питания составляет около 6 месяцев.
4. Заменяйте элементы питания, если отсутствует звуковое подтверждение приема команд ДУ, или когда пропадает значок передачи сигнала.

Дистанционное управление кондиционером

1. «ON/OFF» [включение/выключение]

Нажмите кнопку ON/OFF. Когда прибор получит сигнал, то на дисплее внутреннего блока загорится индикатор режима работы. При нажатии кнопки второй раз, прибор будет выключен. После выключения прибора жалюзи внутреннего блока закроются автоматически.

2. Режим обогрева

Нажмите кнопку «РЕЖИМ» для выбора режима обогрева «HEAT». Установите желаемую температуру с помощью кнопок «+ / -». Одно нажатие на клавишу увеличивает/уменьшает температуру на 1 °С. Диапазон температур +16 °С - +31 °С. Нажмите кнопку «» для выбора скорости вращения вентилятора минимальная / низкая / средняя / высокая «TURBO».

3. Режим охлаждения

Нажмите кнопку «РЕЖИМ» для выбора режима обогрева «COOL». Установите желаемую температуру с помощью кнопок «+ / -». Одно нажатие на клавишу увеличивает/уменьшает температуру на 1 °С. Диапазон температур +16 °С - +31 °С. Нажмите кнопку «» для выбора скорости вращения вентилятора / минимальная / низкая / средняя / высокая / «TURBO».

4. Режим осушения

Нажмите кнопку «РЕЖИМ» для выбора режима обогрева «DRY». Установите желаемую температуру с помощью кнопок «+ / -». Одно нажатие на клавишу увеличивает / уменьшает температуру на 1 °С. Диапазон температур +16 °С - +31 °С.

Примечание: в режиме осушения нельзя брать скорость вращения вентилятора.

5. Режим вентиляции

Нажмите кнопку «РЕЖИМ» для выбора режима вентиляции «FAN». Нажмите кнопку «» для выбора скорости вращения вентилятора: минимальная / низкая / средняя / высокая / «TURBO».

Примечание: в режиме вентиляции нельзя установить температуру.

6. Установка температуры

В автоматическом режиме, устройство будет автоматически выбирать следующие режимы: охлаждение, осушение, вентиляция и обогрев на основе установленной температуры. Нажмите кнопку «РЕЖИМ» для выбора автоматического режима работы «AUTO». Установите желаемую температуру с помощью кнопок «+ / -». Одно нажатие на клавишу увеличивает/уменьшает температуру на 1 °С. Диапазон температур +16 °С - +31 °С и обогрев на основе установленной температуры. Нажмите кнопку «РЕЖИМ» для выбора автоматического режима работы «AUTO». Установите желаемую температуру с помощью кнопок «+ / -». Одно нажатие на клавишу увеличивает/уменьшает температуру на 1 °С. Диапазон температур +16 °С - +31 °С.

7. Режим Sleep [ночной режим]

Нажмите кнопку «РЕЖИМ» для выбора режима обогрева/охлаждения. Нажмите кнопку «», затем кнопками «+ / -», индикатор функции

будет мигать на дисплее, выберите функцию «SLEEP» и нажмите кнопку «» для активации режима. Кнопками «+ / -» установите желаемую температуру. В режиме обогрева заданная температура постепенно снизится на 2 °C в течение первых 2 часов работы. В режиме охлаждения или осушения, температура автоматически повышается на 1 °C каждые 60 минут, пока не достигнет оптимального значения в первые 2 часа работы. После 10 часов работы в режиме «SLEEP» кондиционер автоматически выключится.

Примечание: режим «SLEEP» не активен в режиме вентиляции и осушения.

8. Режим «TURBO»



Помогает достигать заданной температуры за короткие сроки. Нажмите кнопку «TURBO» для активации режима

9. Режим «ECO»



В режиме охлаждения «COOL» нажмите кнопку «ECO» температура увеличится на 2°C относительно установленной. В режиме обогрева «HEAT» нажмите кнопку «ECO» температура уменьшится на 2°C относительно установленной.

Примечание: данная функция не активна в режиме вентиляции и осушения.

10. Изменение положения жалюзи.



Для настройки работы горизонтальных и вертикальных жалюзи и установки желаемого направления воздушного потока используйте кнопки «» и «».

11. Установка Таймера



Функция «ТАЙМЕР» на включение/отключение позволит установить период времени, после которого устройство будет автоматически включаться/отключаться. Чтобы запрограммировать время включения, прибор должен быть выключен. Нажмите кнопку «», затем кнопками «+ / -» индикатор функции будет мигать на дисплее, выберите функцию «TIMER» и снова нажмите кнопку «». Кнопками «+ / -» установите желаемое время включения, затем нажмите кнопку «», для установки таймера. По умолчанию, на дисплее отобразится последнее время, которое вы установили и «h» [индикация часов].

Примечание: это число указывает на промежуток времени после установки таймера, когда прибор автоматически включится. Например, если вы установили таймер на 2,5 часа на экране появится 2,5 часа и устройство включится через 2,5 часа.

Примечание: таймер может быть установлен на получасовые интервалы.

Чтобы запрограммировать время отключения, нажмите кнопку «», затем кнопками «+ / -», индикатор функции будет мигать на дисплее, выберите функцию TIMER и снова нажмите кнопку «». Кнопками «+ / -» установите желаемое время отключения, затем нажмите кнопку «», для установки таймера.

12. Функция «IFEEL»

Нажмите кнопку «РЕЖИМ» для выбора режима обогрева/охлаждения. Нажмите кнопку «», затем кнопками «+ / -», индикатор функции будет мигать на дисплее, выберите функцию «IFEEL» и нажмите кнопку «» для активации режима. В данном режиме кондиционер будет считывать температуру в помещении около пульта управления, благодаря встроенному датчику.

13. Функция «CLEAN»

Не активная в данной серии.

14. Функция «MILDEW»

Не активная в данной серии.

15. Функция «+8 C»

Не активная в данной серии.

ИНДИКАЦИЯ ПУЛЬТА ДУ

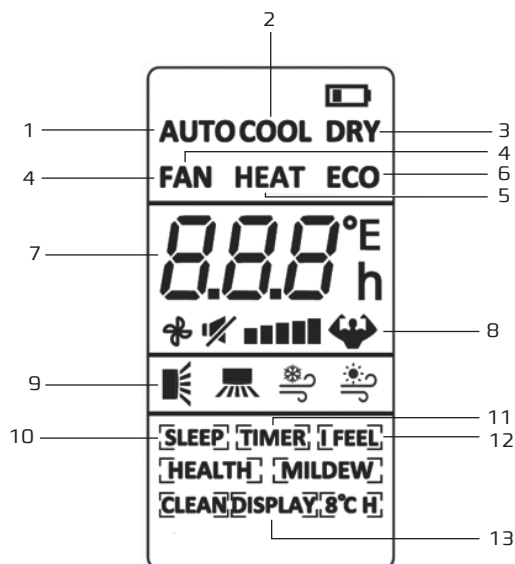

1. «AUTO» – Режим AUTO.
2. «COOL» – Режим охлаждения.
3. «DRY» – Режим осушения.
4. «FAN» – Режим вентиляции.
5. «HEAT» – Режим обогрева.
6. «ECO» – ЭКО режим.
7. Индикатор заданной температуры.
8. Индикация режима «TURBO».
9. Индикатор режима «SWING».
10. «SLEEP» – Индикатор ночного режима «SLEEP».
11. «TIMER» – Индикация таймера.
12. «IFEEL» – Индикация функции «IFEEL».
13. «DISPLAY» – Индикация функции «DISPLAY».



ВНИМАНИЕ!

1. Если между пультом и приемником инфракрасных сигналов на внутреннем блоке находятся посторонние предметы, то кондиционер не будет принимать сигналы пульта ДУ.
2. Не допускайте попадания на пульт жидкости.
3. Не оставляйте пульт в зоне воздействия высокой температуры и прямых солнечных лучей.
4. Попадание прямых солнечных лучей на приемник сигналов ДУ может вызвать нарушения в работе кондиционера.
5. Не оставляйте пульт в зоне воздействия электромагнитного излучения, генерируемого другими домашними приборами. Не пользуйтесь кондиционером при низких температурах наружного воздуха. Это может привести к серьезной поломке.



ОСТОРОЖНО

Не пользуйтесь кондиционером при низких температурах наружного воздуха. Это может привести к серьезной поломке.

УПРАВЛЕНИЕ КОНДИЦИОНЕРОМ БЕЗ ПУЛЬТА ДУ

Нормальный режим работы

При утере пульта ДУ или выходе из строя элементов питания управление кондиционером производится следующим образом:

1. Откройте лицевую панель и поднимите ее вверх до щелчка. Услышав щелчок, прекратите подъем панели.
2. Установите переключатель режимов работы, находящийся под крышкой, в положение «АUTO». Кондиционер начнет работать в АВТОМАТИЧЕСКОМ режиме.
3. Плотно закройте лицевую панель.

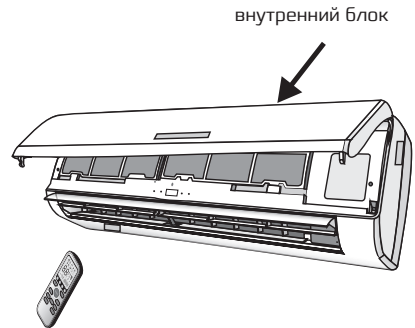

При утере пульта ДУ или выходе из строя элементов питания управление кондиционером производится следующим образом: на панели управления под дисплеем находится кнопка ON/OFF, с помощью которой можно включить или выключить кондиционер.

1. При одном первом нажатии кондиционер начинает работу в режиме охлаждения.
2. При повторном нажатии кондиционер начинает работу в режиме обогрева.
3. После третьего нажатия кондиционер отключается.
4. Через 30 минут работы в выбранном режиме [охлаждение/обогрев] кондиционер самостоятельно переходит в автоматический режим работы.



ВНИМАНИЕ!

Нажатие любой кнопки на пульте ДУ переводит кондиционер в режим дистанционного управления

Регулирование направления потока обработанного воздуха

1. Регулирование направления потока воздуха в горизонтальной плоскости (вправо-влево). Направление потока воздуха в горизонтальной плоскости задается вручную поворотом вертикальных жалюзи вправо или влево. Когда кондиционер работает, и горизонтальные жалюзи находятся в фиксированном положении, отрегулируйте направление потока воздуха, поворачивая вертикальные жалюзи с помощью рычага.

внутренний блок

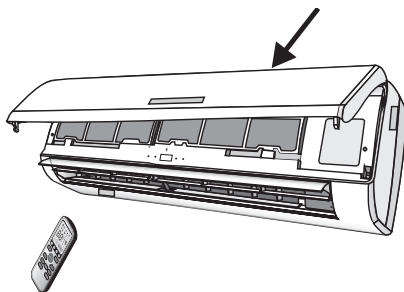

2. Регулирование направления потока воздуха в вертикальной плоскости (вверх-вниз). Регулирование направления потока воздуха в вертикальной плоскости выполняется поворотом горизонтальных жалюзи с пульта дистанционного управления с помощью клавиши SWING.



ВНИМАНИЕ!

- При пуске кондиционера горизонтальные жалюзи не должны быть слишком сильно повернуты вверх или вниз. В противном случае может снизиться эффективность охлаждения или обогрева.
- Во избежание нарушений в работе системы управления не поворачивайте горизонтальные жалюзи вручную. При нарушении нормальной работы горизонтальных жалюзи отключите кондиционер, извлеките вилку из розетки, через несколько минут снова вставьте вилку в розетку и включите кондиционер.
- Во избежание образования конденсата на поверхности вертикальных жалюзи и стекания его на пол при продолжительной работе в режимах охлаждения или осушения не направляйте поток воздуха вниз.
- При повторном включении кондиционера горизонтальные жалюзи могут оставаться неподвижными около 10 с.
- Во время первого включения кондиционера при повороте горизонтальной заслонки может раздаваться шум. Это нормально, не обращайтесь на шум внимания.
- Внимательно изучите данное руководство и строго выполняйте приведенные в нем инструкции. Это поможет Вам избежать серьезных поломок кондиционера, травм и повреждения имущества.



ОСТОРОЖНО

Данные работы должны производиться только при выключенном кондиционере.

7. ТЕХНИЧЕСКИЕ ХАРАКТЕРИСТИКИ

Параметр / Серия	GLORIA			
Модель, комплект	RC-G25HN	RC-G30HN	RC-G39HN	RC-G60HN
Модель, внутренний блок	RC-G25HN/IN	RC-G30HN/IN	RC-G39HN/IN	RC-G60HN/IN
Модель, наружный блок	RC-G25HN/OUT	RC-G30HN/OUT	RC-G39HN/OUT	RC-G60HN/OUT
Электропитание, В/Гц/Ф	220-240/50/1			
Холодопроизводительность, кВт	2,25	2,94	3,93	5,49
Теплопроизводительность, кВт	2,38	3,09	3,95	5,57
Номинальный ток (охлажд./нагрев), А	3,20 / 3,00	4,20 / 3,89	5,59 / 4,90	6,71 / 6,70
Номинальная мощность (охлажд./нагрев), Вт	688 / 652	913 / 847	1213 / 1068	1445 / 1447
Коэффициент EER / Класс энергоэффективности (охлажд.)	3,27 / А	3,22 / А	3,24 / А	3,80 / А
Коэффициент COP / Класс энергоэффективности (нагрев)	3,65 / А	3,65 / А	3,70 / А	3,85 / А
Расход воздуха внутр. блока, м ³ /ч	220/245/290/315/350	235/265/310/340/380	340/360/440/500/560	520/585/715/785/850
Уровень шума внутр. блока, дБ[А]	19/22/25/28/31	19/22/25/28/31	20/23/26/28/31	20/23/26/29/32
Уровень шума наруж. блока, дБ[А]	47	49	51	53
Тип хладагента	R410A			
Заводская заправка, кг	0,43	0,51	0,64	1,17
Дозаправка (свыше номинальной длины труб), г/м	20	20	20	30
Размеры внутреннего блока (ШхВхГ), мм	698×255×190	698×255×190	777×250×205	910×292×205
Размеры внутреннего блока в упаковке (ШхВхГ), мм	764×257×325	764×257×325	850×275×320	979×292×372
Размеры наружного блока (ШхВхГ), мм	654×507×276	654×507×276	777×498×290	835×605×360
Размеры наружного блока в упаковке (ШхВхГ), мм	700×545×300	700×545×300	818×520×325	883×645×394
Вес нетто / брутто внутреннего блока, кг	6,0 / 8,0	6,5 / 8,5	8,0 / 10,0	10,0 / 13,0
Вес нетто / брутто наружного блока, кг	20,0 / 22,5	21,0 / 22,5	25,0 / 27,0	38,0 / 42,0
Максимальная длина труб, м	15	15	20	20
Максимальный перепад по высоте между внутренним и наружным блоками, м	10	10	10	10
Минимальная длина труб, м	3	3	3	3
Номинальная длина труб, м	3	3	3	4
Диаметр дренажа, мм	16			
Диаметр жидкостной трубы, мм (дюйм)	6,35 (1/4")	6,35 (1/4")	6,35 (1/4")	6,35 (1/4")
Диаметр газовой трубы, мм (дюйм)	9,53 (3/8")	9,53 (3/8")	9,53 (3/8")	12,7 (1/2")
Сторона подключения электропитания	Внутренний блок			
Межблочный кабель, мм ² *	5*1,5	5*1,5	5*2,5	5*2,5
Силовой кабель, мм ² *	3*1,5	3*1,5	3*2,5	3*2,5
Автомат защиты, А*	10	10	16	16
Максимальная потребляемая мощность, кВт	0,84	1,07	1,44	2,13
Максимальный потребляемый ток, А	3,90	4,90	6,60	9,80
Степень защиты, внутренний блок/наружный блок	IPX0 / IPX4			
Класс электрозащиты, внутренний блок/наружный блок	I класс / I класс			

* Приведены рекомендуемые сечения кабелей и автомата защиты. Вы можете самостоятельно подобрать кабель и автомат защиты после консультации с сертифицированным электриком или подобрав кабель и автомат защиты для ваших условий по ПУЭ. Межблочный кабель не входит в комплект поставок сплит-систем, докупается отдельно.

Параметр / Серия	GLORIA		
Модель, комплект	RC-G76HN	RC-G87HN	RC-G36HN
Модель, внутренний блок	RC-G76HN/IN	RC-G87HN/IN	RC-G36HN/IN
Модель, наружный блок	RC-G76HN/OUT	RC-G87HN/OUT	RC-G36HN/OUT
Электропитание, В/Гц/Ф	220-240/50/1		
Холодопроизводительность, кВт	7,50	8,70	10,40
Теплопроизводительность, кВт	7,64	8,90	10,60
Номинальный ток (охлажд./нагрев), А	10,78 / 9,84	12,40 / 11,25	15,01 / 13,55
Номинальная мощность (охлажд./нагрев), Вт	2329 / 2122	2677 / 2438	3230 / 2928
Коэффициент EER / Класс энергоэффективности (охлажд.)	3,22 / А	3,25 / А	3,22 / А
Коэффициент COP / Класс энергоэффективности (нагрев)	3,60 / А	3,65 / А	3,62 / А
Расход воздуха внутр. блока, м³/ч	650/750/830/915/1000	670/775/900/1030/1100	1015/1125/1330/1540/1650
Уровень шума внутр. блока, дБ(А)	20/23/26/29/32	30/33/37/41/45	36/38/41/44/46
Уровень шума наруж. блока, дБ(А)	54	56	56
Тип хладагента	R410A		
Заводская заправка, кг	1,4	1,75	2,45
Дозаправка (свыше номинальной длины труб), г/м	30	30	30
Размеры внутреннего блока [ШхВхГ], мм	1010×315×220	1010×315×220	1277×360×271
Размеры внутреннего блока в упаковке [ШхВхГ], мм	1096×312×390	1096×312×390	1332×360×437
Размеры наружного блока [ШхВхГ], мм	886×605×357	968×655×400	953×808×433
Размеры наружного блока в упаковке [ШхВхГ], мм	930×635×380	1023×698×430	1020×837×475
Вес нетто / брутто внутреннего блока, кг	13,0 / 16,0	13,0 / 16,0	21,5 / 25,0
Вес нетто / брутто наружного блока, кг	43,0 / 47,0	50,0 / 54,0	64,5 / 69,0
Максимальная длина труб, м	25	25	25
Максимальный перепад по высоте между внутренним и наружным блоками, м	10	10	10
Минимальная длина труб, м	3	3	3
Номинальная длина труб, м	4	4	4
Диаметр дренажа, мм	16		
Диаметр жидкостной трубы, мм (дюйм)	6,35 [1/4"]	6,35 [1/4"]	9,53 [3/8"]
Диаметр газовой трубы, мм (дюйм)	15,88 [5/8"]	15,88 [5/8"]	15,88 [5/8"]
Сторона подключения электропитания	Внутренний блок	Наружный блок	
Межблочный кабель, мм²*	5*2,5	6*0,75	4*0,75
Силовой кабель, мм²*	3*2,5	3*2,5	3*4,0
Автомат защиты, А*	25	25	25
Максимальная потребляемая мощность, кВт	2,84	3,32	4,85
Максимальный потребляемый ток, А	13,10	15,70	24,50
Степень защиты, внутренний блок/наружный блок	IPX0 / IPX4		
Класс электрозащиты, внутренний блок/наружный блок	I класс / I класс		

* Приведены рекомендуемые сечения кабелей и автомата защиты. Вы можете самостоятельно подобрать кабель и автомат защиты после консультации с сертифицированным электриком или подбрав кабель и автомат защиты для ваших условий по ПУЭ. Межблочный кабель не входит в комплект поставок сплит-систем, докупается отдельно.

8. ПОИСК И УСТРАНЕНИЕ НЕИСПРАВНОСТЕЙ

При возникновении следующих неисправностей отключите кондиционер, отсоедините его от сети электропитания и обратитесь в сервисный центр:

- Часто мигают индикаторы [5 раз в секунду]. Вы отключили кондиционер и через две-три минуты включили его снова, но индикаторы продолжают мигать
- Часто перегорают плавкий предохранитель или срабатывает автоматический выключатель
- Внутри кондиционера попала вода или посторонние предметы
- Другие нарушения в работе кондиционера

	Причина	Способ устранения
Кондиционер не работает	Отсутствует электропитание	Подождите, пока возобновится электропитание
	Вилка не вставлена в розетку	Вставьте вилку в розетку
	Перегорел предохранитель	Замените предохранитель
	В пульте ДУ разрядились элементы питания	Замените элементы питания
Недостаточная холодо- или теплопроизводительность	Задана слишком высокая [в режиме охлаждения] или слишком низкая [в режиме обогрева] температура воздуха в помещении	Правильно задайте температуру
	Воздушный фильтр забит пылью	Очистите воздушный фильтр
	Посторонние предметы загораживают воздухозаборную или воздуховыпускную решетку наружного блока	Удалите посторонние предметы
	Открыты двери или окна	Закройте двери или окна
Кондиционер не охлаждает и не обогревает	Посторонние предметы загораживают воздухозаборную или воздуховыпускную решетку наружного блока	Удалите посторонние предметы
	Активизирована трехминутная задержка включения	Немного подождите

Если устранить неисправность не удалось, обратитесь в сервисный центр, назовите модель кондиционера и подробно опишите возникшую неисправность



ВНИМАНИЕ!

Во избежание поражения электрическим током не меняйте электропроводку и не проводите ремонт кондиционера самостоятельно

ЭФФЕКТЫ, НЕ СВЯЗАННЫЕ С НАРУШЕНИЕМ НОРМАЛЬНОЙ РАБОТЫ КОНДИЦИОНЕРА

1. Кондиционер не работает

Кондиционер не включается сразу после нажатия кнопки «ON/OFF». Если горит индикатор рабочего состояния, то это указывает на нормальное функционирование кондиционера. Устройство защиты кондиционера от частых пусков не позволяет включать кондиционер ранее, чем через 3 минуты после его отключения. После включения кондиционера при низкой температуре НАРУЖНОГО воздуха активируется система защиты от подачи холодного воздуха в помещение.

2. Из внутреннего блока выходит белый туман и холодный воздух

Кондиционер работает в режиме охлаждения в помещении с высокой влажностью (при наличии пыли и паров масла в воздухе). Из-за скопления грязи во внутреннем блоке поддержание температуры воздуха в помещении на заданном уровне может оказаться невозможным. В этом случае следует провести чистку внутреннего блока. Выполнять эту работу должен квалифицированный специалист. Сразу после отключения режима оттаивания из кондиционера, работающего в режиме обогрева, может выходить водяной пар.

3. Шум

При работе кондиционера могут быть слышны звуки текущей воды. Эти звуки вызваны течением хладагента по межблочным трубопроводам. Звуки текущей воды могут быть слышны при оттаивании кондиционера и сразу после его отключения. Эти звуки связаны с изменением расхода хладагента и прекращением его течения. При включении и отключении кондиционера могут быть слышны щелкающие звуки. Эти звуки вызваны тепловым расширением или сжатием пластмассовых деталей при изменении температуры корпуса.

4. Из внутреннего блока вылетает пыль

Это происходит при первом пуске кондиционера или после длительного перерыва в работе.

5. Кондиционер испускает неприятный запах

Кондиционер поглощает сигаретный дым, а также запах, исходящий от стен и мебели, и затем возвращает его в помещение.

6. Самопроизвольное переключение с режима ОХЛАЖДЕНИЯ на режим ВЕНТИЛЯЦИИ

Во избежание замораживания теплообменника кондиционер автоматически переключается в режим ВЕНТИЛЯЦИИ и возвращается в режим ОХЛАЖДЕНИЯ через довольно длительный интервал времени. При достижении заданной температуры воздуха компрессор отключается, и кондиционер продолжает работать в режиме ВЕНТИЛЯЦИИ. При повышении температуры воздуха компрессор снова включается.

7. Переключение с режима ОБОГРЕВА в режим ВЕНТИЛЯЦИИ

При достижении заданной температуры воздуха компрессор отключается, и кондиционер продолжает работать в режиме ВЕНТИЛЯЦИИ. При снижении температуры воздуха компрессор снова включается.

8. При относительной влажности воздуха в помещении выше 80 % на поверхности кондиционера может образоваться конденсат

9. Режим оттаивания

При обмерзании теплообменника наружного блока в режиме обогрева теплопроизводительность кондиционера снижается.

Через некоторое время кондиционер автоматически переходит в режим оттаивания. При этом компрессор постоянно работает, а вентиляторы не вращаются. После завершения цикла оттаивания кондиционер возвращается в режим обогрева.

10. Режим обогрева

При работе в режиме обогрева кондиционер переносит теплоту, содержащуюся в наружном воздухе, внутрь помещения. При по-

нижении температуры наружного воздуха теплопроизводительность кондиционера уменьшается, и температура обработанного воздуха понижается.

11. Система защиты от подачи холодного воздуха

Во избежание подачи в помещение холодного воздуха вентилятор внутреннего блока автоматически уменьшает скорость вращения или останавливается. Это происходит в следующих случаях:

- Только что включился режим обогрева.
- Только что завершился цикл оттаивания.
- Очень низкая температура наружного воздуха.

12. Система защиты от частых пусков (трехминутная задержка)

При повторном пуске кондиционера сразу же после его отключения кондиционер включается только через 3 минуты.

9. УХОД И ОБСЛУЖИВАНИЕ



ВНИМАНИЕ!

Во избежание поражения электрическим током не меняйте электропроводку и не проводите ремонт кондиционера самостоятельно.

Чистка внутреннего блока

1. Для чистки внутреннего блока и пульта ДУ пользуйтесь сухой мягкой тканью.
2. Если поверхность внутреннего блока сильно загрязнена, смочите ткань холодной водой.
3. Лицевую панель можно снять и промыть водой, после чего следует вытереть ее сухой тканью.



ВНИМАНИЕ!

- Не пользуйтесь для чистки кондиционера химическими моющими средствами и не допускайте попадания этих веществ на поверхность блока.
- Не пользуйтесь для чистки кондиционера абразивным порошком, бензином, растворителем, и другими химически активными веществами. В противном случае пластиковая поверхность кондиционера может повредиться или деформироваться.

Чистка воздушного фильтра

Загрязненные воздушные фильтры снижают производительность кондиционера, поэтому чистите их, по возможности, чаще.

1. Откройте лицевую панель и поднимите ее вверх до щелчка. Услышав щелчок, прекратите подъем панели. Возьмитесь за среднюю часть фильтра и потяните вниз.
2. Очистите фильтр с помощью пылесоса. Если фильтр сильно загрязнен, сполосните его водой.
3. Вставьте верхнюю часть фильтра во внутренний блок и закрепите его левую и правую стороны.

Техническое обслуживание

Уберите посторонние предметы, загромождающие воздухозаборную и воздуховыпускную решетки внутреннего и наружного блоков.

Хранение кондиционера по окончании сезона эксплуатации

1. Включите кондиционер на несколько часов в режиме вентиляции. Это позволит полностью просушить его внутренние полости.
2. Отключите кондиционер и извлеките вилку из розетки. Извлеките элементы питания из пульта дистанционного управления.
3. Механизмы наружного блока требуют регулярного осмотра и чистки, поэтому своевременно обращайтесь в сервисный центр.

Ремонт

Если Ваш кондиционер работает неисправно, отключите его и обратитесь в сервисный центр.

**ВНИМАНИЕ!**

- Монтаж кондиционера должен быть осуществлен квалифицированным специалистом.
- Убедитесь, что параметры сети электропитания соответствуют электрическим характеристикам, указанным на заводской табличке кондиционера.
- В линии электропитания должен быть установлен автоматический выключатель с заземлением или сетевой выключатель с отключающей способностью, в 1,5 раза превышающей максимальный потребляемый ток агрегата.
- Если вилка кондиционера не соответствует розетке сети электропитания, обратитесь к квалифицированному электрику для замены розетки.

**ВНИМАНИЕ!**

- Не эксплуатируйте кондиционер при поврежденном кабеле электропитания. По вопросу замены поврежденного кабеля обратитесь к квалифицированному специалисту.
- Позаботьтесь, что бы шум и горячий воздух от наружного блока не мешали соседям.
- При нарушении нормальной работы кондиционера обратитесь в гарантийную мастерскую.
- По вопросу перемещения или демонтажа кондиционера обратитесь в сервисный центр.

10. ТРАНСПОРТИРОВКА И ХРАНЕНИЕ

Прибор должен храниться в упаковке изготовителя в закрытом помещении при температуре +4 до +40 °C и относительной влажности до 85 % при температуре 25 °C.

Транспортирование и хранение прибора должно соответствовать указаниям манипуляционных знаков на упаковке.

11. КОМПЛЕКТАЦИЯ

Внутренний блок:

1. Кондиционер, сплит-система бытовая (внутренний блок), 1 шт.
2. Крепления для монтажа на стену (только для внутреннего блока), 1 комплект.
3. Пульт ДУ, 1 шт.
4. Батарейки типа AAA(R03), 2 шт.
5. Комплект гаек для вальцовочных соединений, 1 комплект.
6. Комплект фильтров тонкой очистки, 1 шт. «silver ion», 1 шт. «active carbon».
7. Руководство пользователя, 1 шт.
8. Гарантийный талон (в руководстве).

Наружный блок:

1. Кондиционер, сплит-система бытовая (наружный блок), 1 шт.

12. СРОК ЭКСПЛУАТАЦИИ

Срок эксплуатации прибора составляет 10 лет при условии соблюдения соответствующих правил по установке и эксплуатации.