



**ROYAL<sup>®</sup>**  
**CLIMA**

# MULTI FLEXI EU ERP Inverter

**КОНДИЦИОНЕР ВОЗДУХА  
(МУЛЬТИ СПЛИТ-СИСТЕМА)**

## Внутренний блок:

RCI-TMN07HN  
RCI-TMN09HN  
RCI-TMN12HN  
RCI-TM18HN  
RCI-PX09HN  
RCI-PX12HN  
RCI-FC09HN  
RCI-FC12HN  
RCI-VT09HN  
RCI-VT12HN  
RCI-CMN12  
RCI-CMN18  
RCI-DMN09  
RCI-DMN12  
RCI-DMN18  
RCI-DMV09  
RCI-DMV12

## Наружный блок:

2RMN-14HN/OUT  
2RMN-18HN/OUT  
3RMN-21HN/OUT  
3RMN-27HN/OUT  
4RMX-28HN/OUT  
4RMX-36HN/OUT  
5RMN-42HN/OUT  
5RMN-42HN/OUT

## Панель:

RCI-4C/pan

## РУКОВОДСТВО ПО ЭКСПЛУАТАЦИИ

Перед началом работы внимательно прочитайте  
и сохраните данное руководство



## **СОДЕРЖАНИЕ**

ИСПОЛЬЗУЕМЫЕ ОБОЗНАЧЕНИЯ .....	4
ПРАВИЛА БЕЗОПАСНОСТИ .....	5
НАЗНАЧЕНИЕ .....	6
УСТРОЙСТВО ПРИБОРА .....	6
УСЛОВИЯ ЭКСПЛУАТАЦИИ .....	11
ОБЩИЕ ТРЕБОВАНИЯ К УСТАНОВКЕ .....	12
УПРАВЛЕНИЕ ПРИБОРОМ .....	36
УДАЛЕННОЕ УПРАВЛЕНИЕ ПО WIRELESS NETWORK .....	86
ТЕХНИЧЕСКИЕ ХАРАКТЕРИСТИКИ .....	93
ПОИСК И УСТРАНЕНИЕ НЕИСПРАВНОСТЕЙ .....	98
УХОД И ОБСЛУЖИВАНИЕ .....	101
ТРАНСПОРТИРОВКА И ХРАНЕНИЕ .....	102
КОМПЛЕКТАЦИЯ .....	102
СРОК ЭКСПЛУАТАЦИИ .....	102
ПРАВИЛА УТИЛИЗАЦИИ .....	102
ДАТА ИЗГОТОВЛЕНИЯ .....	103

### Уважаемый покупатель!

Поздравляем вас с покупкой и благодарим за удачный выбор кондиционера воздуха бренда ROYAL CLIMA.

Перед началом эксплуатации прибора просим вас внимательно ознакомиться с руководством по эксплуатации.

## ИСПОЛЬЗУЕМЫЕ ОБОЗНАЧЕНИЯ

### ОСТОРОЖНО!

Требования, несоблюдение которых может привести к серьезной травме или летальному исходу.

### ВНИМАНИЕ!

Требования, несоблюдение которых может привести к тяжелой травме или серьезному повреждению оборудования.

#### Примечание:

1. Если поврежден кабель питания, он должен быть заменен производителем или авторизованной сервисной службой или другим квалифицированным специалистом, во избежание серьезных травм.
2. Кондиционер должен быть установлен с соблюдением существующих местных норм и правил эксплуатации электрических сетей.
3. После установки кондиционера электрическая вилка должна находиться в доступном месте для подключения в электрическую розетку.
4. Неисправные батарейки пульта должны быть заменены.
5. Кондиционер должен быть установлен на достаточно надежных кронштейнах.
6. Производитель оставляет за собой право без предварительного уведомления покупателя вносить изменения в конструкцию, комплектацию или технологию изготовления изделия с целью улучшения его свойств.
7. В тексте и цифровых обозначениях инструкции могут быть допущены опечатки.
8. Если после прочтения инструкции у вас останутся вопросы по эксплуатации кондиционера, обратитесь к продавцу или в специализированный сервисный центр для получения разъяснений.
9. На кондиционере присутствует этикетка, на которой указаны технические характеристики и другая необходимая информация.

#### Используемые знаки безопасности на упаковке



##### ПРЕДУПРЕЖДЕНИЕ

Этот символ показывает, что в данном приборе используется легковоспламеняющийся хладагент. Если хладагент протекает и подвергается воздействию внешнего источника возгорания, существует риск возгорания.



##### ВНИМАНИЕ

Этот символ указывает на то, что обслуживающий персонал должен обращаться с этим оборудованием со ссылкой на руководство по установке.



##### ВНИМАНИЕ

Этот символ означает, что следует внимательно прочитать руководство по эксплуатации.



##### ВНИМАНИЕ

Этот символ показывает, что доступна такая информация, как руководство по эксплуатации или инструкция по установке.

## ПРАВИЛА БЕЗОПАСНОСТИ



### ПРЕДУПРЕЖДЕНИЕ

Данное устройство заполнено хладагентом R32

- Не используйте хладагент, отличный от указанного (R32) для дозаправки или перезаправки изделия. В противном случае в контуре охлаждения может образоваться недопустимо высокое давление, что может привести к неисправности или взрыву изделия.
- Техническое обслуживание и ремонт кондиционера, работающего на хладагенте R32 должны осуществляться после проверки устройства на безопасность, чтобы минимизировать риски возникновения опасных инцидентов.

### ВНИМАНИЕ!

- Монтаж кондиционера должен осуществляться квалифицированными специалистами официального дилера.
- Перед установкой кондиционера убедитесь, что параметры местной электрической сети соответствуют параметрам, указанным на табличке с техническими данными прибора.
- Не допускается установка кондиционера в местах возможного скопления легковоспламеняющихся газов и помещениях с повышенной влажностью (ванные комнаты, зимние сады).
- Не устанавливайте кондиционер вблизи источников тепла.
- Чтобы избежать сильной коррозии кондиционера, не устанавливайте наружный блок в местах возможного попадания на него соленой морской воды.
- Все кабели и розетки должны соответствовать техническим характеристикам прибора и электрической сети.
- Кондиционер должен быть надежно заземлен.
- Внимательно прочитайте эту инструкцию перед установкой и эксплуатацией кондиционера, если у вас возникнут вопросы, обращайтесь к официальному дилеру производителя.
- Используйте кондиционер только по назначению, указанному в данной инструкции.
- Не храните бензин и другие летучие и легковоспламеняющиеся жидкости вблизи кондиционера — это очень опасно!
- Позаботьтесь, чтобы шум и горячий воздух от наружного блока не мешали соседям.
- Кондиционер не дает притока свежего воздуха! Чаще проветривайте помещение, особенно если в помещении работают приборы на жидком топливе, которые снижают количество кислорода в воздухе.

### ОСТОРОЖНО!

- В линии электропитания должен быть установлен автоматический выключатель с заземлением или сетевой выключатель с отключающей способностью, в 1,5 раза превышающей максимальной потребляемый ток агрегата.
- Если вилка кондиционера не соответствует розетке сети электропитания, обратитесь к квалифицированному электрику для замены розетки.
- Не эксплуатируйте кондиционер при поврежденном кабеле электропитания. По вопросу замены поврежденного кабеля обратитесь к квалифицированному специалисту.
- При нарушении нормальной работы кондиционера, по вопросам перемещения или демонтажа кондиционера обратитесь в сервисный центр.
- Не подключайте и не отключайте кондиционер от электрической сети, вынимая вилку из розетки, используйте кнопку вкл/выкл.
- Не засовывайте посторонние предметы в воздухозаборные решетки кондиционера. Это опасно, т.к. вентилятор вращается с высокой скоростью.
- Не охлаждайте и не нагревайте воздух в помещении очень сильно, если в нем находятся дети или инвалиды.
- Кондиционер не предназначен для использования лицами (включая детей) с ограниченными физическими способностями, недостатком опыта и знаний, пока они не получили инструкцию по использованию данного кондиционера от человека, который отвечает за их безопасность.
- Дети не осознают опасности, которая может возникнуть при использовании электроприборов. Поэтому не разрешайте им использовать или играть прибором без вашего присмотра. Не оставляйте шнур питания в зоне досягаемости для детей, даже если электроприбор выключен.
- Храните упаковочные материалы (картон, пластик и т.д.) в недоступном для детей месте, поскольку они могут представлять опасность для детей.

## НАЗНАЧЕНИЕ

Кондиционер мульти сплит-система MULTI FLEXI EU ERP Inverter предназначен для создания оптимальной температуры воздуха при обеспечении санитарно-гигиениче-

ских норм в жилых помещениях. Кондиционер осуществляет охлаждение, осушение, нагрев и очистку воздуха от пыли.

## УСТРОЙСТВО ПРИБОРА

Устройство представляет собой мульти сплит-систему DC-инверторного типа, состоящую из одного наружного и комбинации внутренних блоков.

Внутренние блоки могут быть настенного, канального, кассетного типа.

Количество внутренних блоков зависит от производительности наружного блока и определяется по таблице. Внутренние блоки в таблице обозначаются цифрами от 7–18, которые в свою очередь обозначают мощность каждого внутреннего блока в 1000 BTU.

Наружный блок	1 блок	2 блока	3 блока	4 блока	5 блоков
2RMN-14HN/OUT	7*	07+07			
	9	07+09			
	12	07+12			
	18*	09+09			
2RMN-18HN/OUT		09+12*			
	07*	07+07			
	09*	07+09			
	12	07+12			
	18	07+18			
		09+09			
3RMN-21HN/OUT		09+12			
		09+18			
	07	12+12	07+07		
	09	12+18	07+09		
	12		07+07+07		
	18		07+07+09		
			07+07+12		
			07+09+09		
3RMN-27HN/OUT			07+07+12		
			07+09+12		
			07+09+18		
	18		07+12+12		
			07+12+18		
			09+09+09		
			09+09+12		
			09+09+18		
			09+12+12		
			09+12+18		
			09+12+12		
			12+12+12		

Наружный блок	1 блок	2 блока	3 блока	4 блока	5 блоков
4RMX-28HN/OUT			07+07+07	07+07+07+07	
			07+07+09	07+07+07+09	
			07+07+12	07+07+07+12	
			07+07+18	07+07+07+18	
			07+09+09	07+07+09+09	
			07+09+12	07+07+09+12	
			07+09+18	07+07+09+18	
	7	07+07	07+09+12	07+07+12+18	
	9	07+09	07+09+18	07+09+09+09	
	12	07+12	07+09+18	07+09+09+12	
	18	09+09	09+09+09	07+09+09+18	
		09+12	09+09+12	07+09+12+12	
		12+12	09+09+18	07+09+12+18	
		12+18	09+12+12	07+12+12+18	
		18+18	09+12+18	09+09+09+09	
	4RMX-36HN/OUT			07+07+07	07+07+07+07
			07+07+09	07+07+07+09	
			07+07+12	07+07+07+12	
			07+07+18	07+07+07+18	
			07+09+09	07+07+09+09	
			07+09+12	07+07+09+12	
			07+09+18	07+07+09+18	
07		07+07	07+09+12	07+07+12+12	
09		07+09	07+09+12	07+07+12+18	
12		07+12	07+09+18	07+09+09+09	
18		09+09	07+12+18	07+09+09+12	
		09+12	09+09+09	07+09+12+12	
		12+12	09+09+18	09+09+09+09	
		12+18	09+12+12	09+09+09+12	
			09+12+18	09+09+09+18	
			12+12+12	09+09+12+12	
		12+12+18	09+12+12+12		
		12+18+18	12+12+12+18		

\* ВНИМАНИЕ! Данные комбинации недоступны для применения при использовании увеличенных длин трасс (LP)!

Наружный блок	1 блок	2 блока	3 блока	4 блока	5 блоков						
SRMN-42HN/OUT	07				07+07+07+07+07 07+07+07+07+09 07+07+07+07+12 07+07+07+07+18 07+07+07+09+09 07+07+07+09+09 07+07+07+09+12 07+07+07+09+18 07+07+07+12+12 07+07+07+12+18 07+07+09+09 07+07+09+12 07+07+09+18 07+09+09 07+09+12 07+09+18 07+12+12 07+12+18 09+09 09+12 09+18 12+12 12+18		07+07+07+07 07+07+07+09 07+07+07+12 07+07+07+18 07+07+09+09 07+07+09+12 07+07+09+18 07+07+12+12 07+07+12+18 07+07+09+09 07+07+09+12 07+07+09+18 07+09+09+09 07+09+09+12 07+09+09+18 07+12+12 07+12+18 09+09+09 09+09+12 09+09+18 09+12+12 09+12+18 09+18+18		07+07+07+07 07+07+07+09 07+07+07+12 07+07+07+18 07+07+09+09 07+07+09+12 07+07+09+18 07+07+12+12 07+07+12+18 07+07+09+09 07+07+09+12 07+07+09+18 07+09+09+09 07+09+09+12 07+09+09+18 07+12+12 07+12+18 09+09+09+09 09+09+09+12 09+09+09+18 09+12+12 09+12+18 09+18+18		07+07+07+07+07 07+07+07+07+09 07+07+07+07+12 07+07+07+07+18 07+07+07+09+09 07+07+07+09+12 07+07+07+09+18 07+07+07+12+12 07+07+07+12+18 07+07+09+09 07+07+09+12 07+07+09+18 07+09+09+09 07+09+09+12 07+09+09+18 07+12+12 07+12+18 09+09+09+09 09+09+09+12 09+09+09+18 09+12+12 09+12+18 09+18+18

Наружный блок	1 блок	2 блока	3 блока	4 блока	5 блоков								
SRMN-42HN/OUT					07+07+07+07+07 07+07+07+07+09 07+07+07+07+12 07+07+07+07+18 07+07+07+09+09 07+07+07+09+12 07+07+07+09+18 07+07+07+12+12 07+07+07+12+18 07+07+09+09 07+07+09+12 07+07+09+18 07+09+09 07+09+12 07+09+18 07+12+12 07+12+18 09+09 09+12 09+18 12+12 12+18				07+07+07+07 07+07+07+09 07+07+07+12 07+07+07+18 07+07+09+09 07+07+09+12 07+07+09+18 07+07+12+12 07+07+12+18 07+07+09+09 07+07+09+12 07+07+09+18 07+09+09+09 07+09+09+12 07+09+09+18 07+12+12 07+12+18 09+09+09+09 09+09+09+12 09+09+09+18 09+12+12 09+12+18 09+18+18		07+07+07+07 07+07+07+09 07+07+07+12 07+07+07+18 07+07+09+09 07+07+09+12 07+07+09+18 07+07+12+12 07+07+12+18 07+07+09+09 07+07+09+12 07+07+09+18 07+09+09+09 07+09+09+12 07+09+09+18 07+12+12 07+12+18 09+09+09+09 09+09+09+12 09+09+09+18 09+12+12 09+12+18 09+18+18		07+07+07+07+07 07+07+07+07+09 07+07+07+07+12 07+07+07+07+18 07+07+07+09+09 07+07+07+09+12 07+07+07+09+18 07+07+07+12+12 07+07+07+12+18 07+07+09+09 07+07+09+12 07+07+09+18 07+09+09+09 07+09+09+12 07+09+09+18 07+12+12 07+12+18 09+09+09+09 09+09+09+12 09+09+09+18 09+12+12 09+12+18 09+18+18

**Примечание:**

Для комбинаций с загрузкой более 100% возможно существенное снижение производительности и эффективности при одновременной работе всех внутренних блоков.

### Внутренний блок настенного типа

1. Монтажная пластина
2. Передняя панель
3. LED-дисплей (просветного типа) и приемник ИК-сигнала (за передней панелью)
4. Жалюзи
5. Вход воздуха
6. Выход воздуха
7. Пульт ДУ

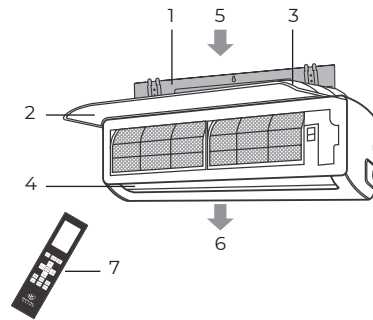

### Внутренний блок кассетного типа

1. Воздуховыпускные отверстия
2. Воздухозаборное отверстие
3. Передняя решетка и противопылевой фильтр
4. Блок индикации
5. Жалюзи
6. Трубопроводы хладагента
7. Дренажный шланг
8. Дренажный насос (внутри блока)
9. Пульт ДУ

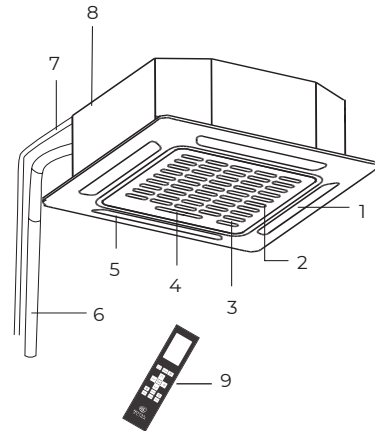

### Внутренний блок канального типа

1. Забор воздуха
2. Выход воздуха
3. Блок электроники и дисплейный блок
4. Воздушный фильтр
5. Шланг для конденсата
6. Трубопровод хладагента
7. Проводной пульт

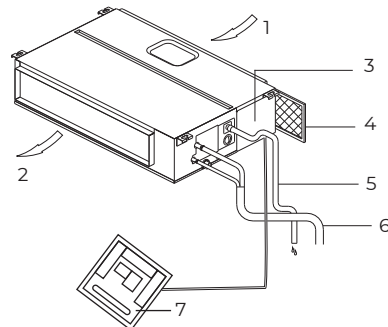

**Примечание:** изображения приборов/пультов на схемах могут отличаться от реальных.

### Наружный блок

1. Трубопроводы хладагента
2. Соединительный кабель
3. Запорные вентили

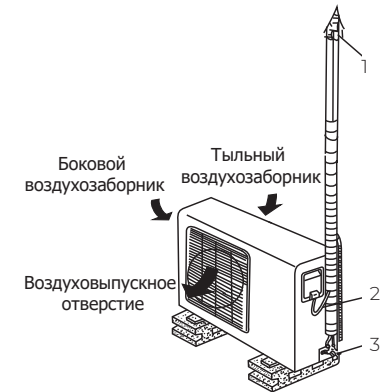

## УСЛОВИЯ ЭКСПЛУАТАЦИИ

**⚠ ВНИМАНИЕ!**

1. Не пользуйтесь кондиционером за пределами указанных температурных диапазонов наружного воздуха. Это может привести к серьезной поломке.
2. Если указанные условия эксплуатации не выполняются, то кондиционер может быть отключен встроенным устройством защиты (при его наличии).
3. Влажность воздуха в помещении не должна превышать 80 %. Если это условие не выполняется, то на поверхности кондиционера может образоваться конденсат.

Температурный диапазон эксплуатации

Режим работы	Охлаждение	Нагрев	Осушение
Воздух в помещении	От +17 до +32 °С	От 0 до +30 °С	От +10 до +32 °С
Наружный воздух	от -15 до +50 °С	От -15 до +24 °С	от -15 до +50 °С

## ОБЩИЕ ТРЕБОВАНИЯ К УСТАНОВКЕ

### ⚠ ВНИМАНИЕ!

Установка и обслуживание кондиционеров должны осуществляться квалифицированным персоналом.

#### Требования по установке внутренних блоков сплит-систем

- Устанавливайте внутренний блок вдали от нагревательных приборов, источников пара или горючих газов.
- Выберите место, где ничего не будет препятствовать входящему и исходящему потокам воздуха из внутреннего блока.
- Убедитесь, что конденсат от внутреннего блока будет отводиться полностью и беспрепятственно. Также убедитесь в надёжности и герметичности всех соединений отвода конденсата. Проверьте, что все трубы надёжно теплоизолированы.
- Трубопровод отвода конденсата должен быть проложен с наклоном, обеспечивающим удаление конденсата самотеком (при условии, если не используются специализированные дренажные помпы, иначе следуйте рекомендациям в инструкции к дренажной помпе).
- Не устанавливайте внутренний блок над входом в помещение.
- Определите и запомните место прохождения скрытой проводки, чтобы не повредить её при монтаже.
- Минимальная длина трубопровода хладагента составляет 3 или 4 метра (в зависимости от модели кондиционера). Это ограничение необходимо для снижения вибрации и шума.
- При изменении длины трубопровода свыше номинальной (стандартной), скорректируйте количество хладагента в холодильном контуре в соответствии с рекомендациями.
- При установке внутреннего блока убедитесь, что соблюдаются требования по минимальным расстояниям до препятствий (см. рисунок).

#### Минимальное расстояние до препятствий для настенных блоков

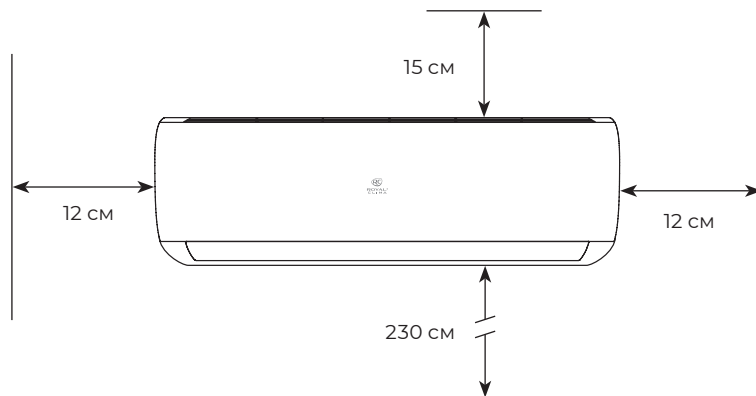

- При установке внутреннего блока убедитесь, что монтажная пластина (панель) будет находиться в правильном положении.

#### Правильное положение монтажной панели

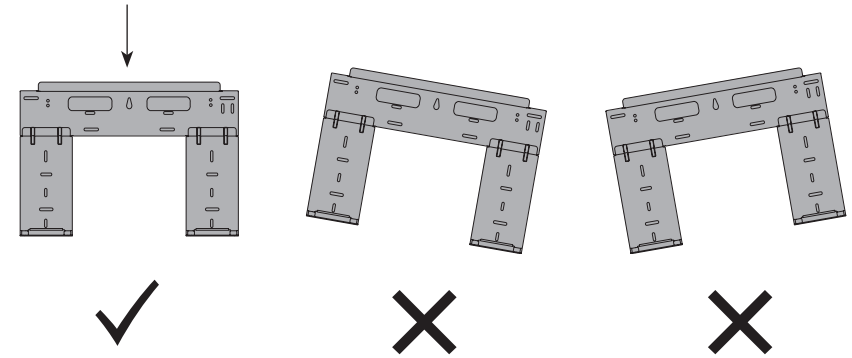

- Не прокладывайте дренажный трубопровод так, как изображено на рисунке:

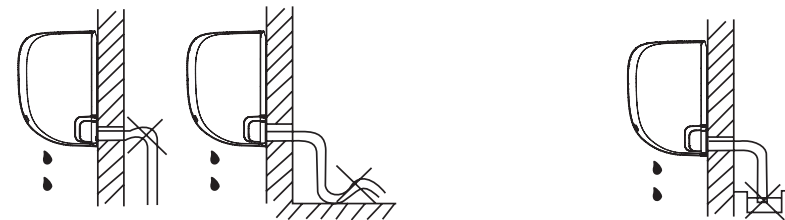

Не делайте подъёмов и петель

Не опускайте конец трубопровода в воду

**Минимальное расстояние до препятствий  
для кассетных блоков**

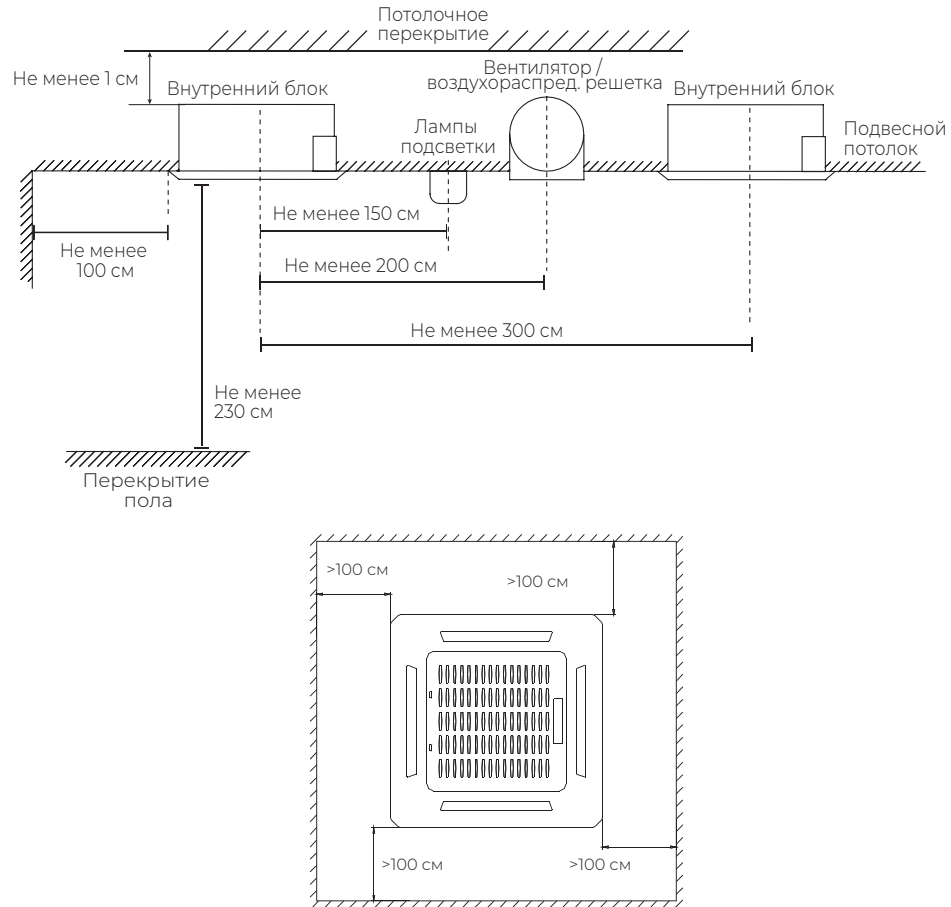

**Минимальное расстояние до препятствий  
для канальных блоков**

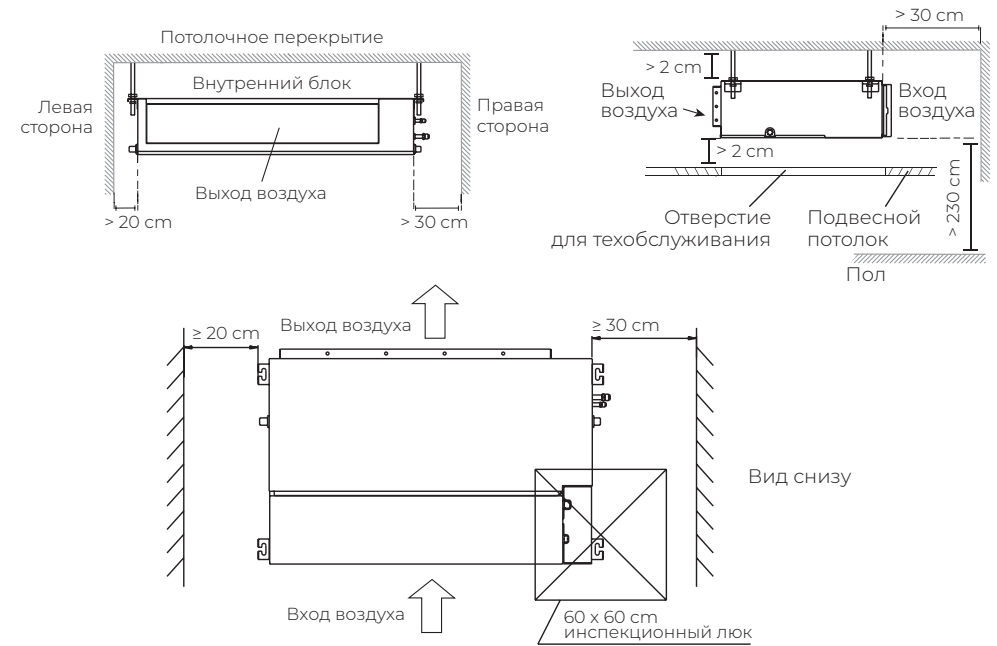

**⚠ ВНИМАНИЕ!**

Штатный противопылевой фильтр внутреннего блока имеет систему быстрого снятия влево или вправо. При необходимости предусмотрите дополнительное пространство для снятия противопылевых фильтров. При невозможности обеспечить дополнительное расстояние для бокового снятия фильтра, снятие фильтра возможно вверх или вниз — для этого необходимо временно демонтировать верхнюю или нижнюю направляющую фильтра (открутить 4 крепежных элемента).

**⚠ ВНИМАНИЕ!**

При необходимости вы можете изменить сторону забора воздуха — с задней на нижнюю или наоборот. Для этого:  
 – Открутите крепежные элементы фланца с противопылевым фильтром с текущего направления забора воздуха;  
 – Открутите блокирующую панель с нового направления забора воздуха;  
 – Поменяйте их местами. При необходимости согните блокирующую панель по пунктирной линии (только для некоторых моделей).

**Рекомендации по подключению воздуховодов**

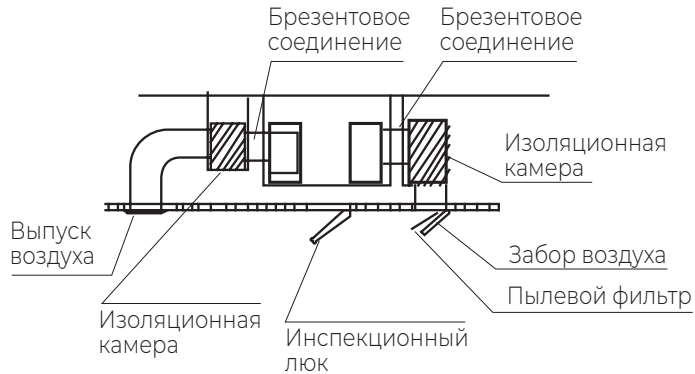

**Запрещается устанавливать внутренние блоки сплит-систем в следующих местах**

- В местах, в которых присутствуют минеральные или пищевые масла (или их пары), например, на кухнях или в технических помещениях.
- В условиях присутствия вызывающих коррозию газов, например, сернистых.
- В условиях сильных колебаний напряжения в сети (на промышленных предприятиях).
- В автомобильном транспорте или на водном транспорте.
- В местах, где присутствуют сильные электромагнитные поля.
- В местах, где имеются горючие газы или материалы.
- В местах, где имеются пары кислот и щелочей, а также в других особых условиях.
- В местах, где в окружающем воздухе присутствует большое количество взвешенных механических частиц.

**RCI-TMN07HN / RCI-TMH09HN / RCI-TMN12HN / RCI-TM18HN**

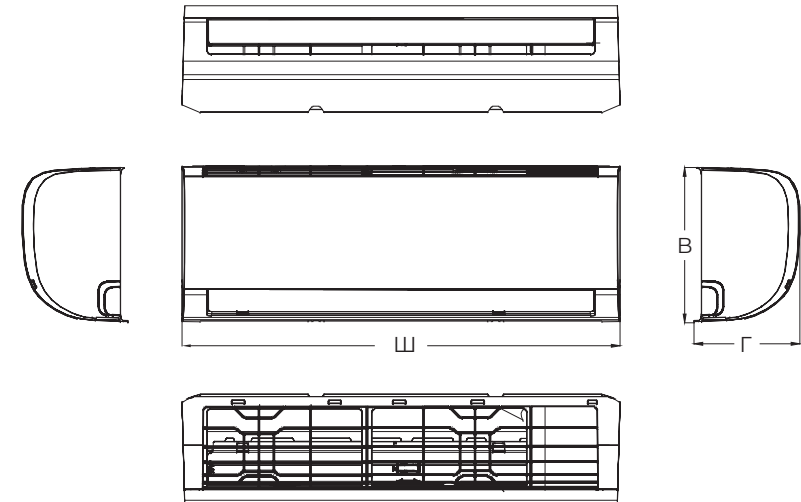

Модель	Ш (мм)	В (мм)	Г (мм)
7/9	805	285	194
12	805	285	194
18	957	302	213

**RCI-PX09HN / RCI-PX12HN**

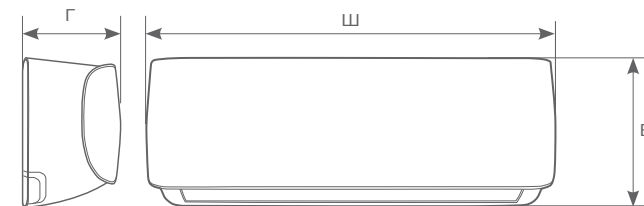

Модель	Ш (мм)	В (мм)	Г (мм)
9	722	290	187
12	802	297	189

RCI-FC09HN / RCI-FC12HN

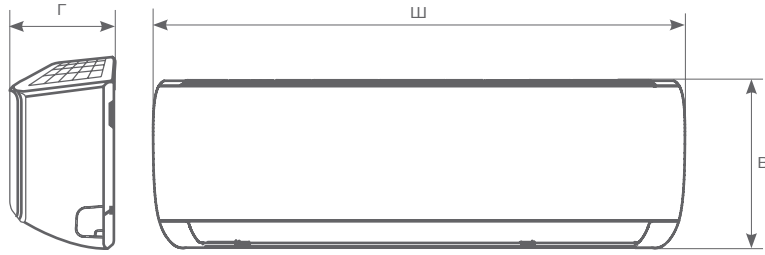

Модель	Ш (мм)	В (мм)	Г (мм)
9	722	290	210
12	835	295	208

RCI-VT09HN / RCI-VT12HN

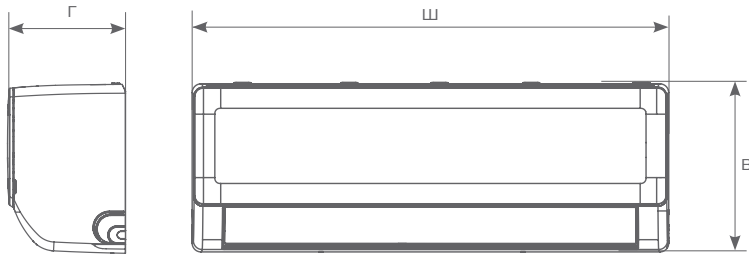

Модель	Ш (мм)	В (мм)	Г (мм)
9	723	286	199
12	813	289	201

RCI-CMN12 / RCI-CMN18

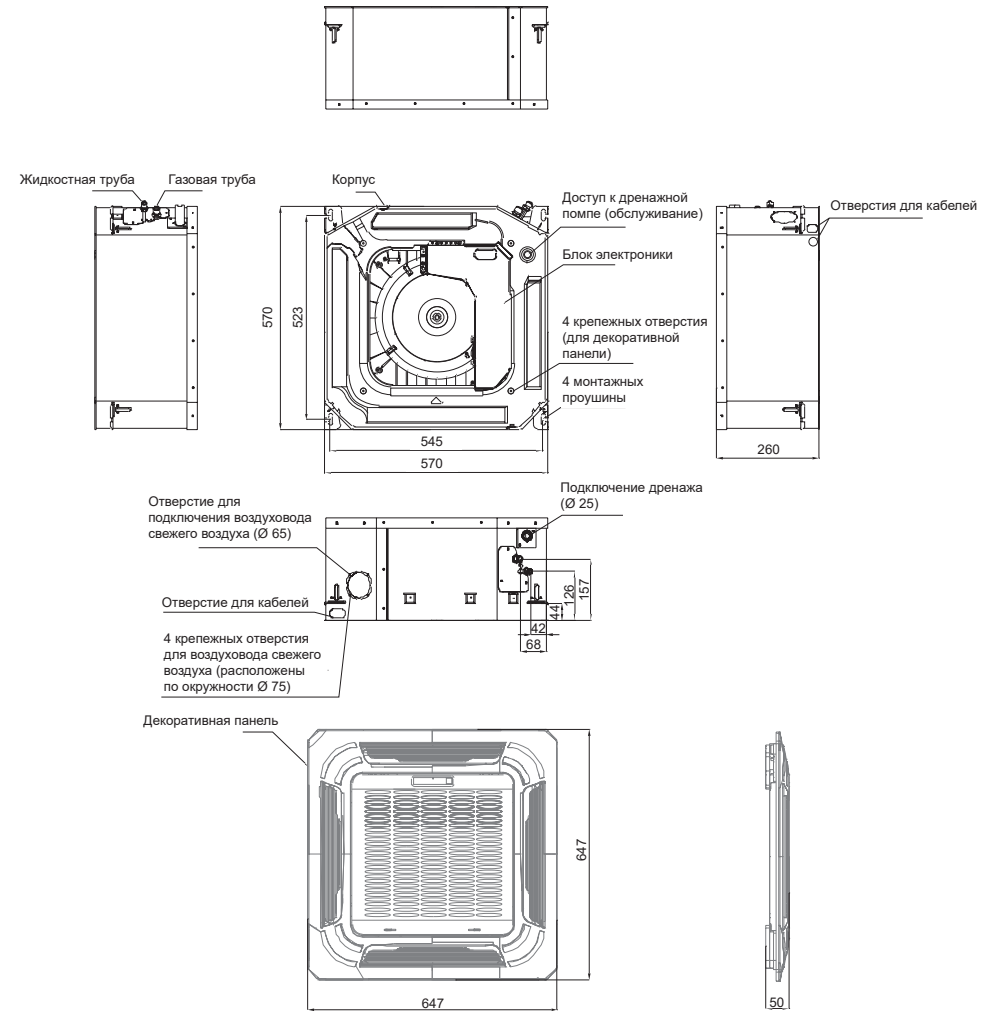

Все размеры приведены в мм.

RCI-DMN09, RCI-DMN12, RCI-DMN18, RCI-DMV09, RCI-DMV12

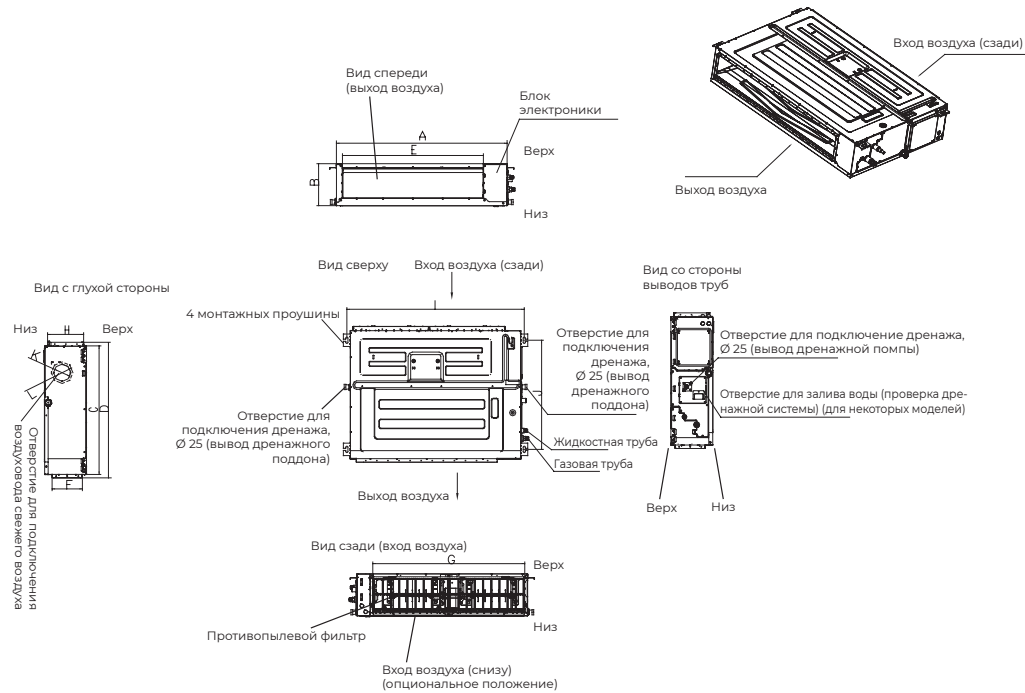

Модель	A	B	C	D	E	F	G	H	I	J	K	L
7/9/12	700	200	450	506	537	152	599	186	741	360	92	113
18	700	245	750	795	527	178	592	212	740	640	100	126

Все размеры приведены в мм.

### Вертикальная установка внутренних блоков канального типа

**Внимание!** Вертикальная установка доступна только для канальных блоков RCI-DMV09, RCI-DMV12, RCI-DMN18

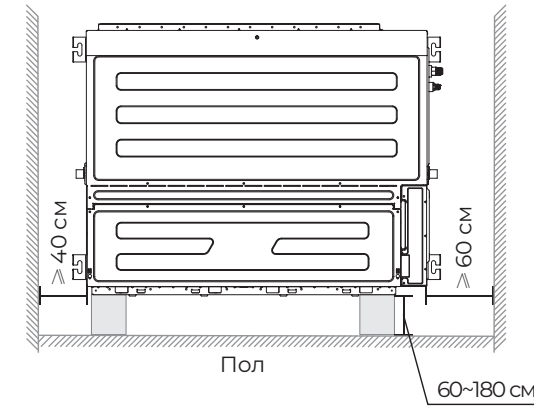

При вертикальной установке рекомендуется скрытый монтаж за стену, воздуховоды должны оснащаться защитными решетками. Решетки забора и подачи воздуха должны быть крепко закреплены винтами.

Вход воздуха возможен как сзади снизу, так и сбоку.

Предусмотрите возможность доступа для обслуживания противопылевого фильтра.

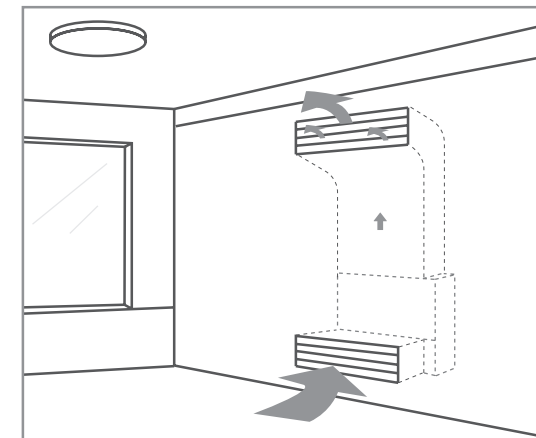

Пример установки канального блока в вертикальном положении.

**Примечание:** вертикальная установка канального блока ниже 60 сантиметров от уровня пола при скрытом монтаже (в замкнутом объеме) — запрещена.

Рекомендации по организации системы отвода дренажа от внутренних блоков

Подключение дренажного шланга ко внутреннему блоку канального типа

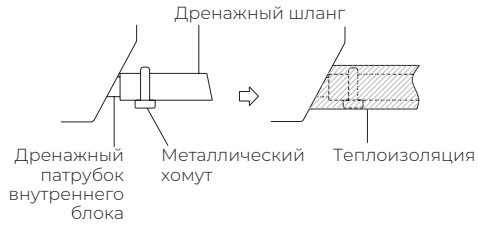

Установка блока без встроенной дренажной помпы

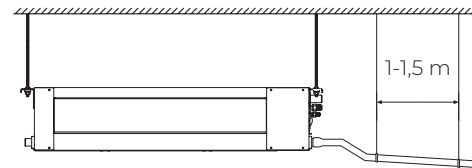

Прокладка дренажного шланга

Основная магистраль дренажного трубопровода в обязательном порядке должна быть проложена с уклоном не менее 1:100 (1 см высоты на 100 см длины).

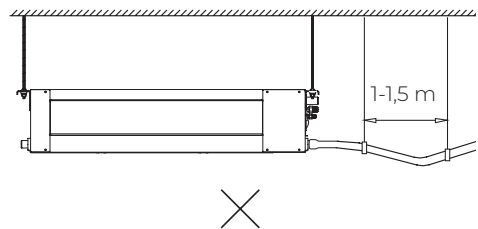
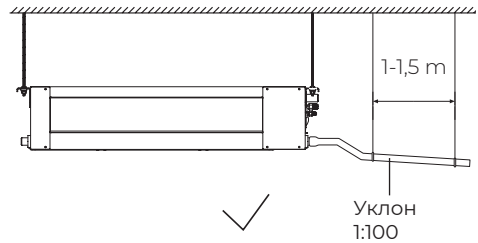

При прокладке дренажного трубопровода, не допускайте образования

- Подъемов и петель на основной длине трубопровода.
- Не опускайте конец дренажного трубопровода в воду.
- Выход дренажного трубопровода должен находиться как минимум в 5 см от уровня земли (для предотвращения его загрязнения и блокировки).

При подключении нескольких внутренних блоков к одной системе удаления дренажа, воспользуйтесь следующими рекомендациями.

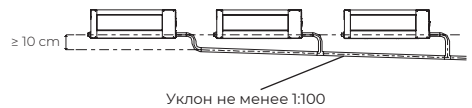

Рекомендации по организации системы отвода дренажа от внутренних блоков

Подключение дренажного шланга ко внутреннему блоку кассетного типа

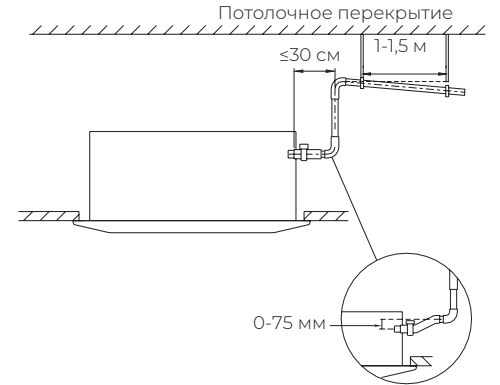
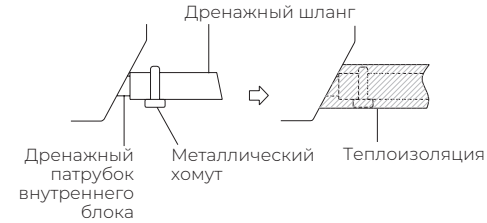

Прокладка дренажного шланга

Основная магистраль дренажного трубопровода в обязательном порядке должна быть проложена с уклоном не менее 1:100 (1 см высоты на 100 см длины).

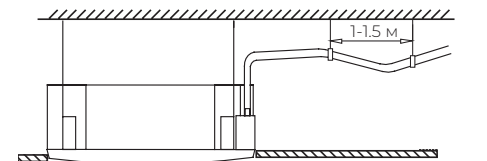
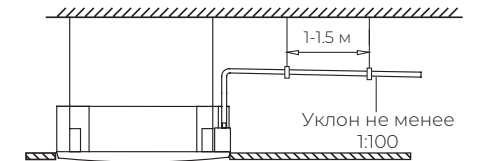
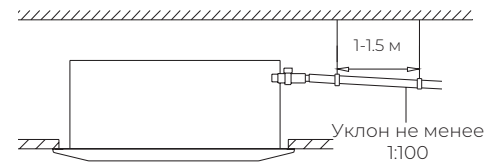

При прокладке дренажного трубопровода не допускайте образования

- Подъемов и петель на основной длине трубопровода.
- Не опускайте конец дренажного трубопровода в воду.
- Выход дренажного трубопровода должен находиться как минимум в 5 см от уровня земли (для предотвращения его загрязнения и блокировки).

При подключении нескольких внутренних блоков к одной системе удаления дренажа, воспользуйтесь следующими рекомендациями

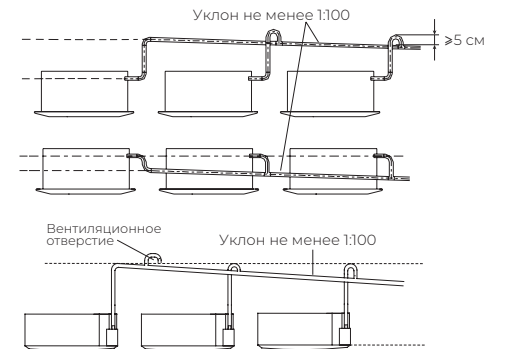

**Графики расход-напор**

При выборе воздуховодов руководствуйтесь следующими графиками расход-напор:

**Модель 7 / 9**

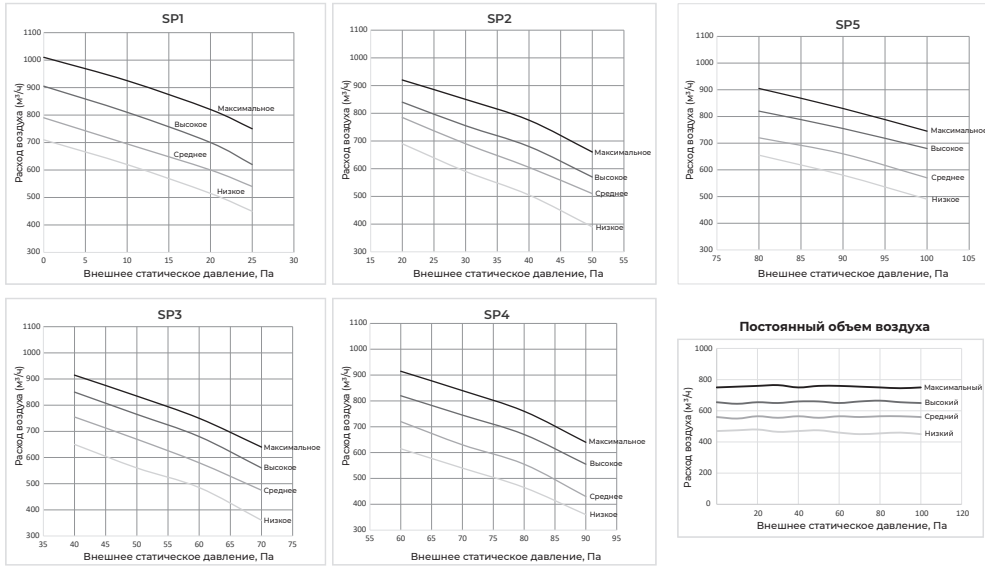

**Модель 12**

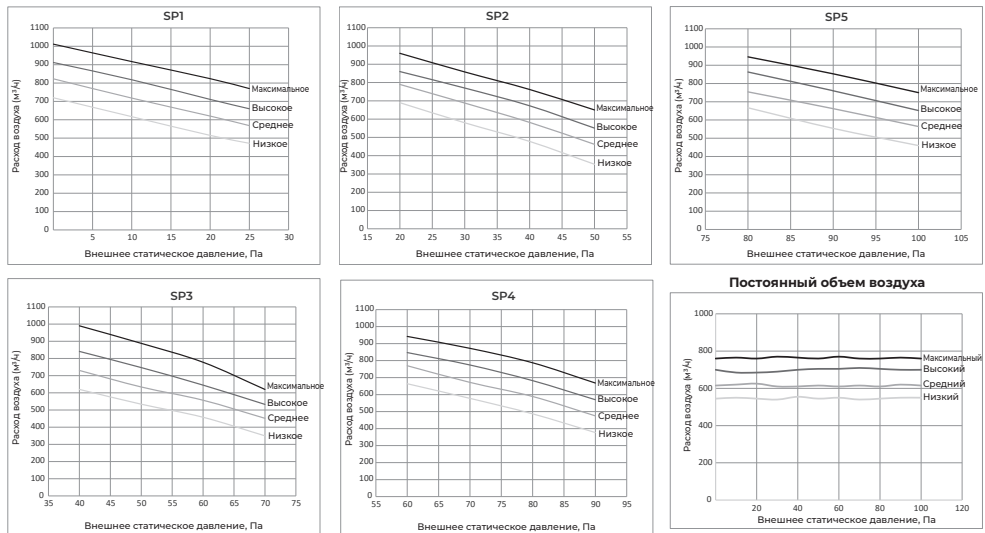

**Модель 18**

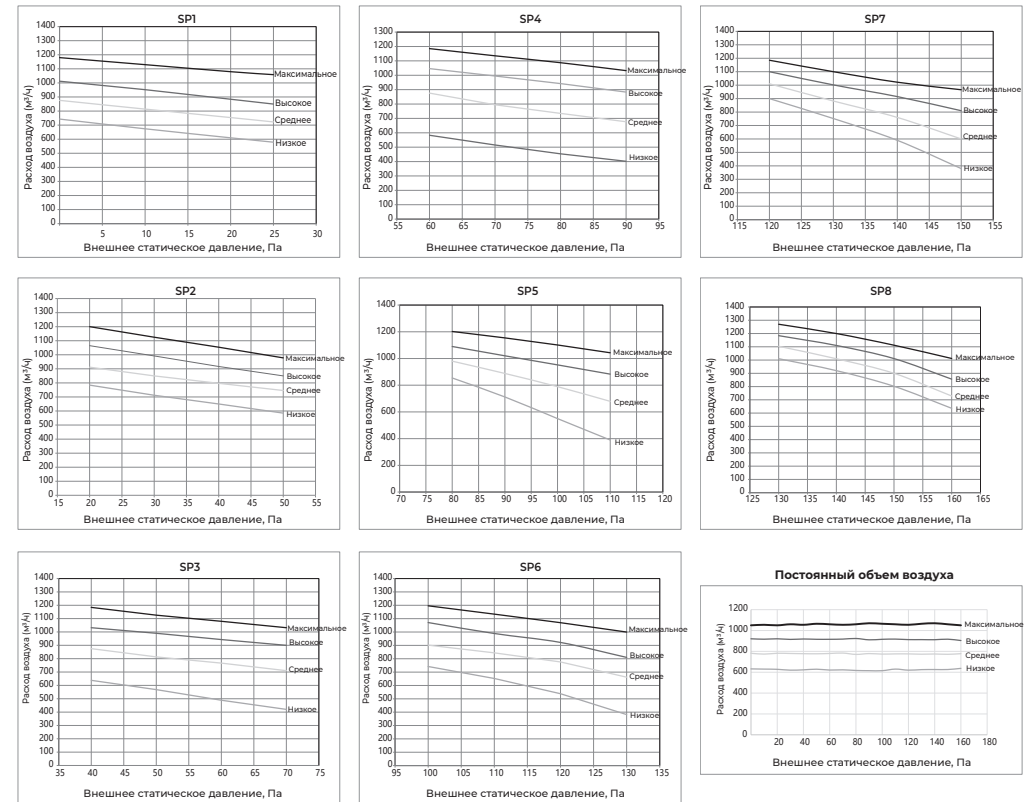

### Требования по установке наружных блоков сплит-систем

- Если над наружным блоком установлен навес, защищающий от солнца или дождя, убедитесь, что он не препятствует теплообмену конденсатора наружного блока.
- Наружный блок должен быть установлен выше уровня снежного покрова региона установки минимум на 15 см.
- Не помещайте животных или растения под входящим или исходящим воздушным потоком от наружного блока.
- Выбирайте место установки наружного блока, учитывая его вес, а также чтобы шум и вибрация были минимальными.
- Выбирайте место установки так, чтобы тёплый воздух от кондиционера и шум его работы не мешали окружающим.
- Устанавливайте наружный блок вдали от нагревательных приборов, источников тепла, пара или горючих газов.
- Убедитесь, что после установки наружный блок будет находиться строго в вертикальном положении. Не допускается перекос наружного блока при его работе.
- Если наружный блок устанавливается на крышу, убедитесь, что перепад высоты между внутренним и наружным блоком не превышает максимально допустимого значения (зависит от модели кондиционера).
- Убедитесь, что длина трассы между внутренним и наружным блоком не превышает максимально допустимого значения (зависит от модели кондиционера).
- Убедитесь, что структура перекрытий/фасада и креплений выдержит вес оборудования.
- Если наружный блок устанавливается на крышу или стену/фасад здания в труднодоступном месте, это может затруднить последующее сервисное обслуживание.
- При установке наружного блока убедитесь, что соблюдаются требования по минимальным расстояниям до препятствий (см. рисунок).

### Минимальное расстояние до препятствий

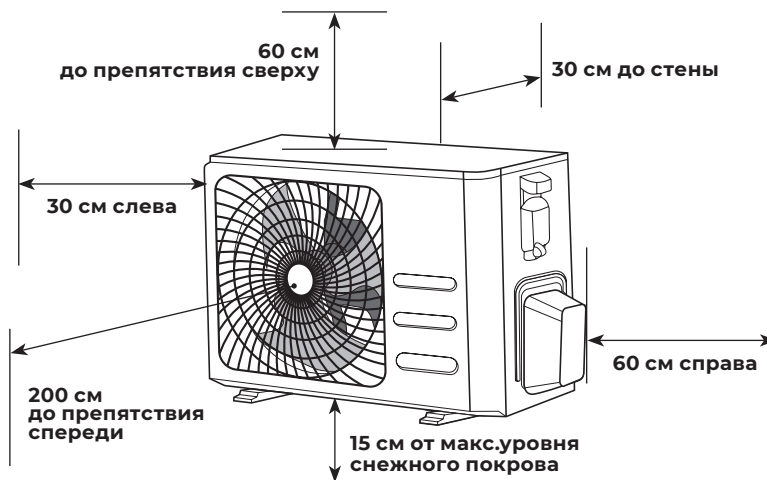

### Установка нескольких наружных блоков

При установке нескольких наружных блоков в одном месте (рядами), соблюдайте следующие соотношения размеров L, H и A.

	L	A
L ≤ H	L ≤ 1/2H	25 см
	1/2H < L ≤ H	30 см
L > H	Установка невозможна	

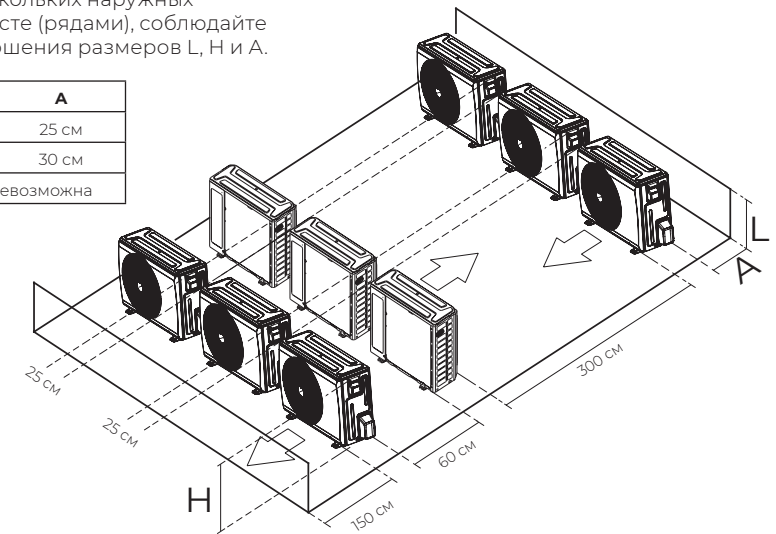

- В случае, если в месте установки возможны сильные порывы ветра (например, на побережье), убедитесь, что вентилятор вращается без затруднений, и блок расположен вдоль стены, или используйте заграждение от ветра (см. рисунок).
- По возможности устанавливайте наружный блок с подветренной стороны.

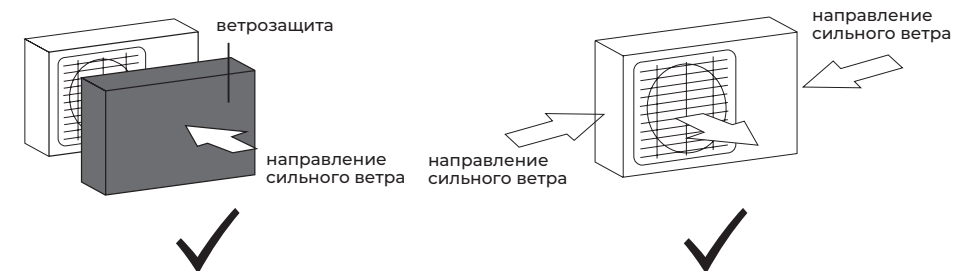

- Если наружный блок оснащён функцией теплового насоса, установите патрубок отвода конденсата наружного блока. По этому патрубку будет отводиться конденсат, образующийся при работе наружного блока в режиме нагрева.

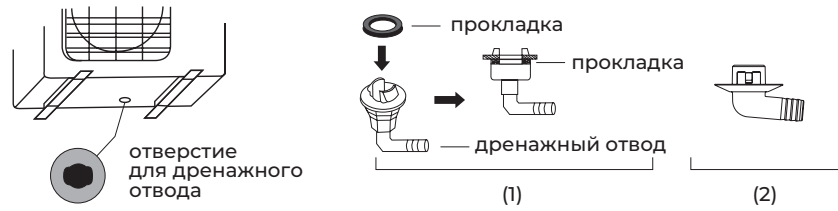

**Примечание:** изображение конструкции дренажного патрубка приведено для справки. Конструкция дренажного патрубка вашего кондиционера может отличаться (например, может отсутствовать резиновая прокладка).

**Запрещается устанавливать наружные блоки сплит-систем в следующих местах**

- В местах, в которых присутствуют минеральные масла (или их пары), например, смазочные.
- В условиях морского климата с большим содержанием солей в воздухе (в зависимости от модели и вида антикоррозийной обработки наружного блока).
- В условиях присутствия вызывающих коррозию газов, например, сернистых.
- В условиях сильных колебаний напряжения в сети (на промышленных предприятиях).
- В автомобильном транспорте или на водном транспорте.
- В местах, где присутствуют сильные электромагнитные поля.
- В местах, где имеются горючие газы или материалы.
- В местах, где имеются пары кислот и щелочей, а также в других особых условиях.
- В местах, где в окружающем воздухе присутствует большое количество взвешенных механических частиц.
- В помещениях.

**Установочные данные для наружных блоков**

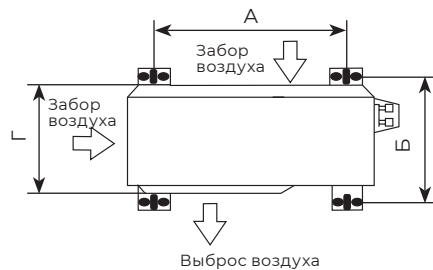
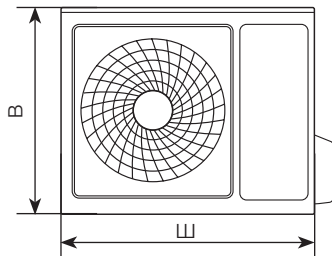

Модель наружного блока	Размер наружного блока	Размер А, мм	Размер Б, мм
2RMN-14HN/OUT 2RMN-18HN/OUT	805(877)×554×330	511	317
3RMN-21HN/OUT	890(990)×673×342	663	348
4RMX-28HN/OUT 4RMX-36HN/OUT 5SRMN-42HN/OUT	946(1034)×810×410	673	403

**Примечание:** приведенные установочные размеры являются справочными и могут быть изменены без предварительного уведомления. Габаритные размеры вашего наружного блока приведены в разделе «Технические характеристики» данной инструкции.

**Чертежи наружных блоков**

2RMN-14HN/OUT  
2RMN-18HN/OUT

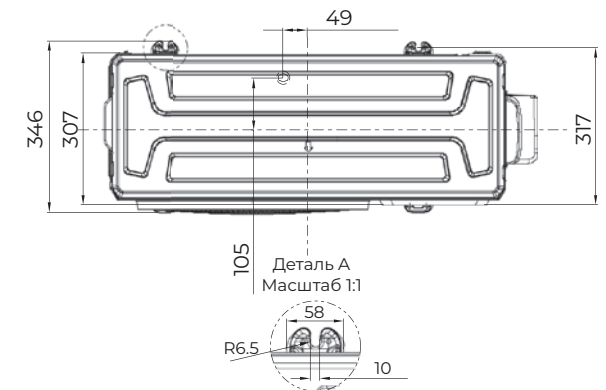
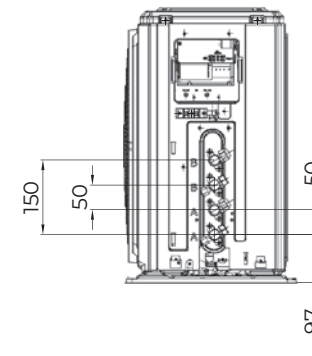
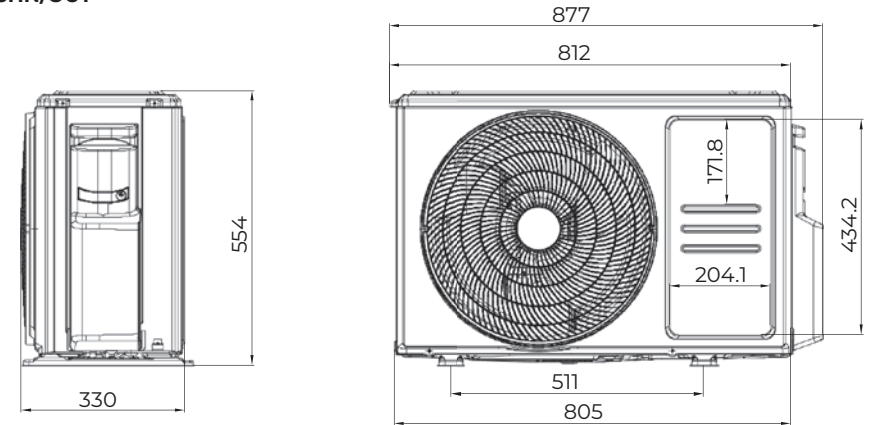

3RMN-21HN/OUT, 3RMN-27HN/OUT

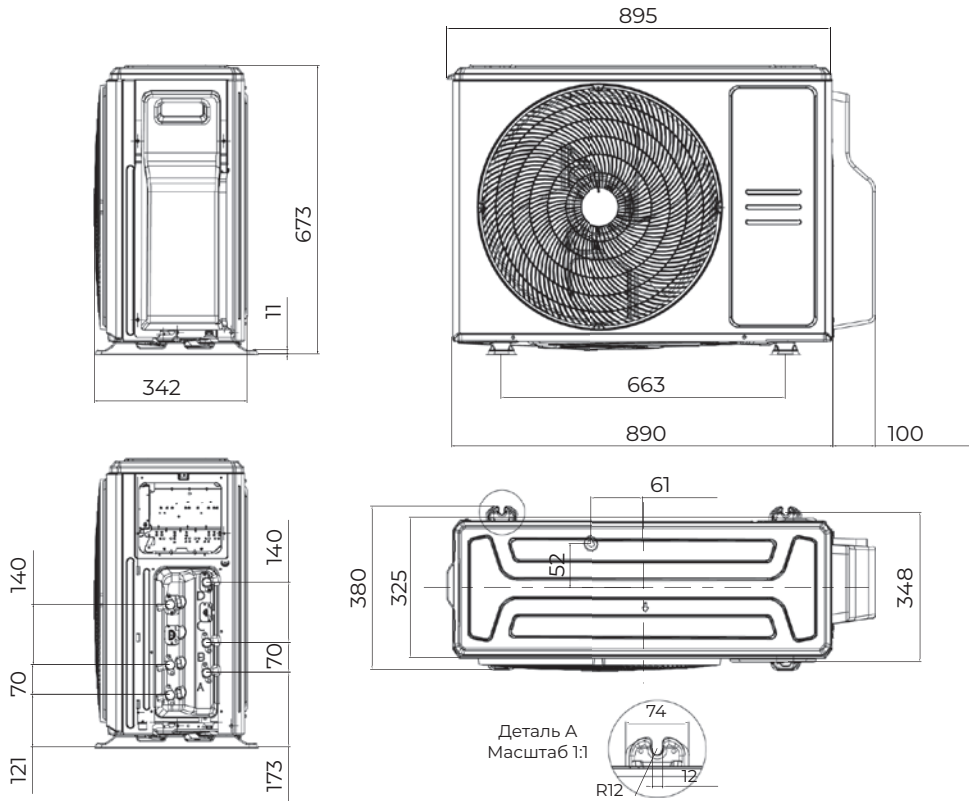

4RMX-28HN/OUT  
4RMX-36HN/OUT

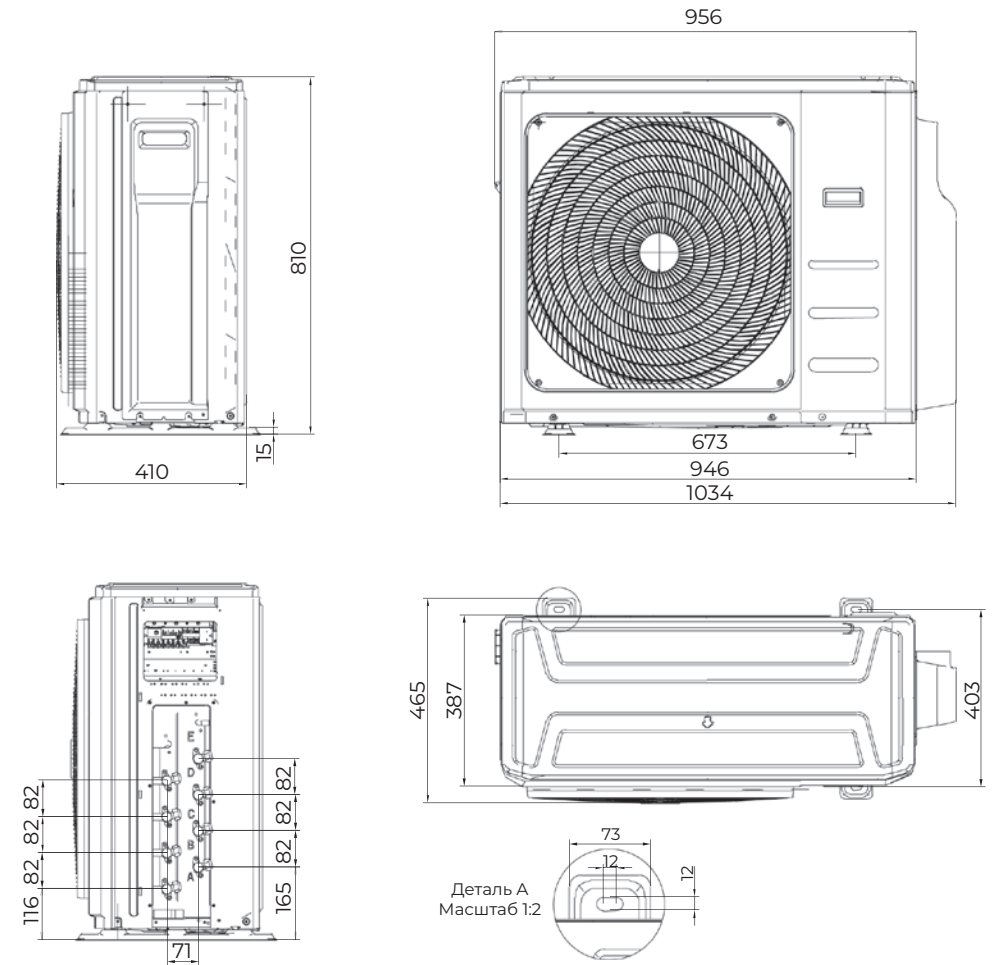

5RMN-42HN/OUT  
5RMH-42HN/OUT

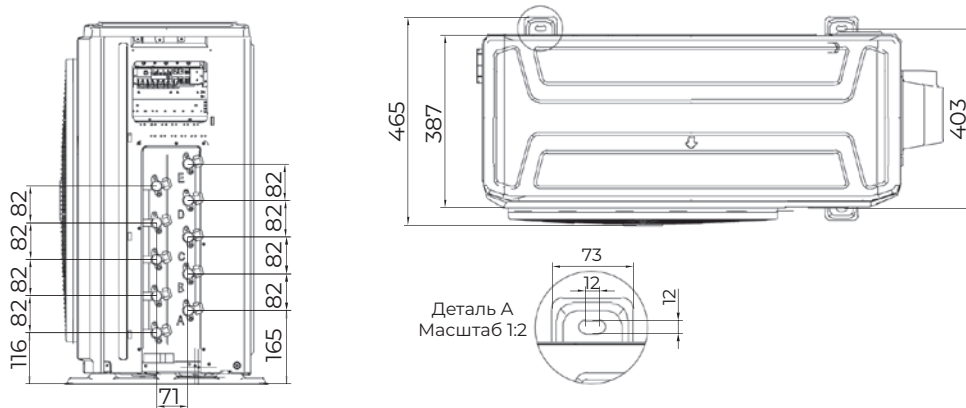
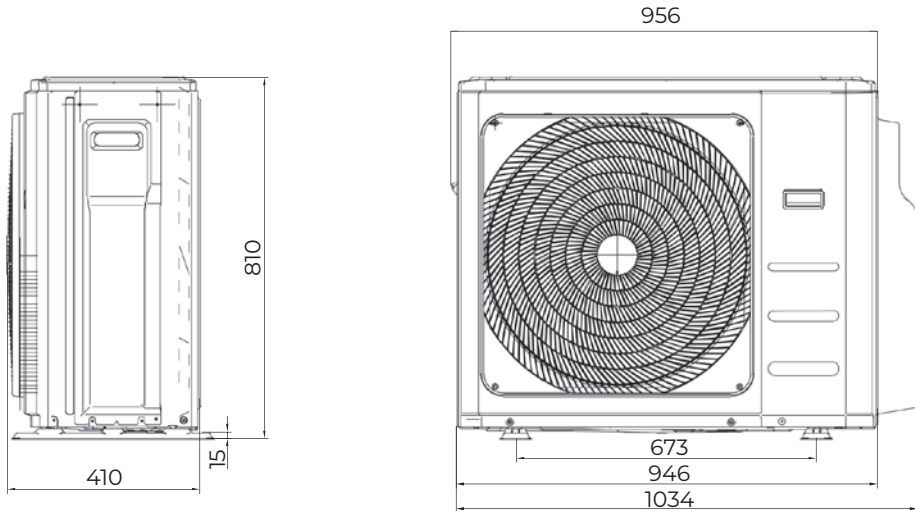

Подключение электропитания и осуществление межблочных соединений

При подключении электропитания и межблочных соединений соблюдайте следующие требования:

- Оборудование должно иметь выделенную линию электропитания и отдельный автомат токовой защиты.
- Все контакты должны быть закреплены надёжно, резьбовые соединения должны быть затянуты. Протяните все резьбовые соединения, так как они могли ослабнуть от вибрации при транспортировке. Удалите все посторонние предметы и крепления, использовавшиеся при транспортировке.
- Электропитание соответствует спецификации данного оборудования.
- Мощность линии электропитания соответствует максимальной потребляемой мощности кондиционера.
- Убедитесь, что при пуске оборудования не происходит изменения параметров электросети более чем на 10 % от номинального рабочего напряжения, указанного в спецификации оборудования.
- Убедитесь, что сечение кабеля соответствует спецификации оборудования.
- В сырых и влажных помещениях всегда используйте УЗО.
- Убедитесь, что исключена возможность возникновения проблем с электропитанием, т.к. они могут повлечь частые срабатывания реле, что приведёт к выходу из строя контактов, а также к неправильному функционированию защиты от перегрузки.
- Предусмотрите возможность одновременного отключения от источника питания всех питающих проводов.
- Подключение электропитания и осуществление межблочных соединений должны выполняться квалифицированным персоналом.

Схемы межблочных соединений

Наружные блоки

Параметр/Индекс модели	14, 18	21, 27	28, 36	42
Сторона подключения электропитания	Наружный блок	Наружный блок	Наружный блок	Наружный блок
Силовой кабель	3×2,5	3×4,0	3×4,0	3×4,0
Межблочный кабель	4×1,5×2	4×1,5×3	4×1,5×4	4×1,5×5

2RMN-14HN/OUT

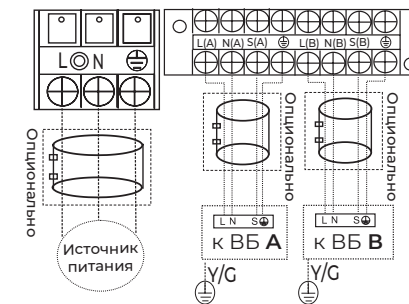

2RMN-18HN/OUT

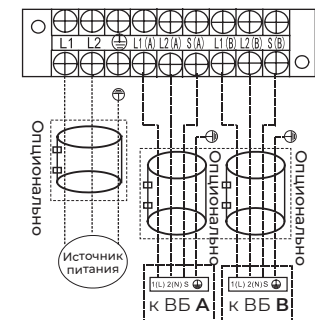

\* ВБ — Внутренний блок

3RMN-21HN/OUT, 3RMN-27HN/OUT

4RMX-28HN/OUT

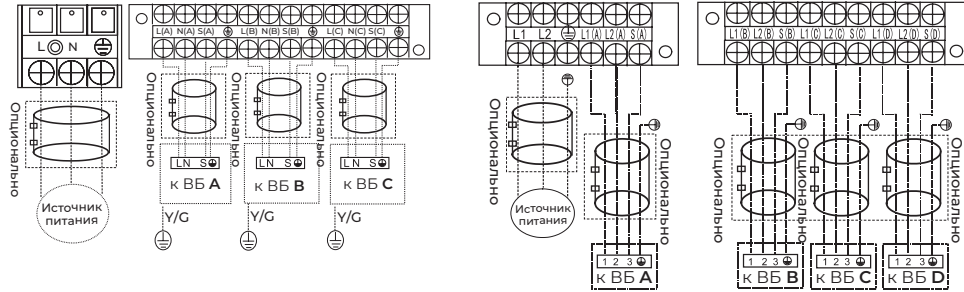

4RMX-36HN/OUT

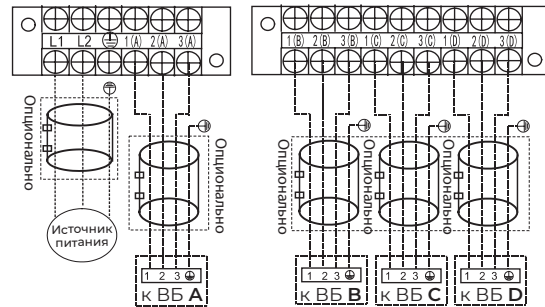

5RMN-42HN/OUT, 5RMH-42HN/OUT

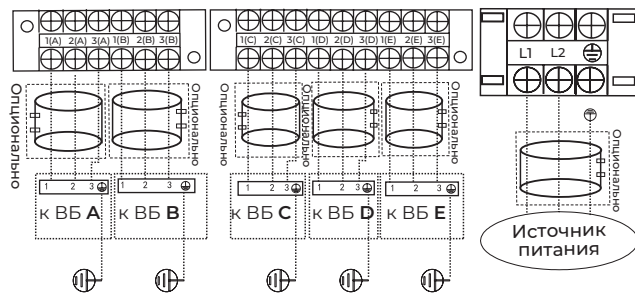

\* ВБ — Внутренний блок

Внутренние блоки

- RCI-TMN07HN
- RCI-TMH09HN
- RCI-TMN12HN
- RCI-TM18HN
- RCI-PX09HN
- RCI-PX12HN
- RCI-FC09HN
- RCI-FC12HN
- RCI-VT09HN
- RCI-VT12HN
- RCI-CMN12
- RCI-CMN18
- RCI-DMN09
- RCI-DMN12
- RCI-DMN18
- RCI-DMV09
- RCI-DMV12

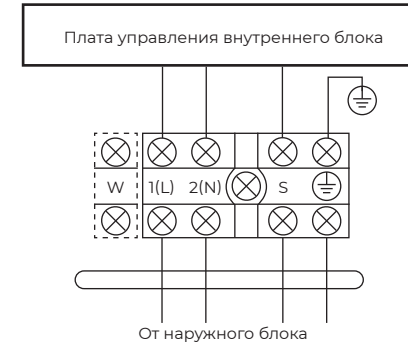

**Примечание:** клемма W не используется в мульти сплит-системах.

**ВНИМАНИЕ!**

Параметры рекомендуемых к применению межблочных и силовых кабелей вы можете посмотреть в разделе «Технические характеристики».

\*Если на внутреннем и наружном блоке присутствуют отдельные кабели с собственными разъемами, соедините их.



**Примечание:** данные схемы приведены только для справки. Если схема подключений на вашем блоке отличается, для осуществления подключения воспользуйтесь схемой электроподключений, приведенной на вашем кондиционере.

## УПРАВЛЕНИЕ ПРИБОРОМ

### Панель индикации внутреннего блока кассетного типа

1. Приемник ИК-сигнала
2. Ручное управление (вкл/принудительное охлаждение/выкл)
3. Индикатор работы
4. Индикатор работы таймера
5. Индикатор предварительного нагрева/размораживания
6. Аварийный индикатор

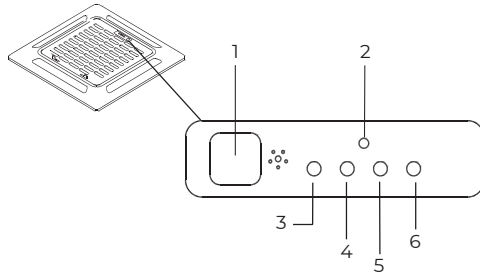

### Панель индикации внутреннего блока настенного типа

Внутренний блок

1. 88 – Индикация температуры

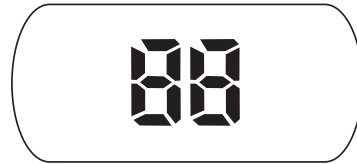

### Панель индикации (дисплейный блок) внутреннего блока канального типа

1. Ручное управление (вкл/принудительное охлаждение/выкл)
2. Индикатор работы
3. Индикатор работы таймера
4. Индикатор предварительного нагрева/размораживания
5. Аварийный индикатор
6. Приемник ИК-сигнала
7. Цифровой дисплей
8. 10-пиновый разъем для подключения к плате управления внутреннего канального блока (к разъёму CN10)
9. 5-пиновый разъем для подключения к проводному пульту управления RCW-100

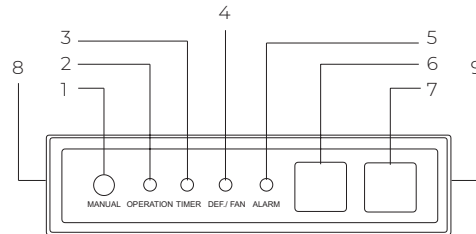

### Описание пульта дистанционного управления

Подавая команды с пульта дистанционного управления, направляйте ИК-излучатель на приёмник сигналов ДУ, расположенный на внутреннем блоке. Держите пульт ДУ на расстоянии не более 8 м от внутреннего блока.

- Если задано время включения или отключения кондиционера по таймеру, то пульт ДУ в заданное время автоматически посылает управляющий сигнал на внутренний блок.
- Если пульт дистанционного управления находится в таком месте, откуда затруднён приём сигналов, то включение или отключение кондиционера по таймеру будет производиться с задержкой в 15 минут.

### Установка и замена элементов питания

Для питания пульта ДУ используются два щелочных элемента питания типа R03/LR03x2.

#### ⚠ ВНИМАНИЕ!

- Пульт ДУ не будет работать, если между ним и внутренним блоком расположены шторы, двери или другие предметы.
- Не допускайте попадания на пульт воды и не подвергайте его воздействию прямых солнечных лучей и источников тепла.
- Во избежание нарушения приёма сигналов пульта ДУ не допускайте попадания прямых солнечных лучей на приемник ИК-сигналов, расположенный на внутреннем блоке.
- Если другие электроприборы реагируют на сигналы пульта ДУ, отодвиньте их от кондиционера или проконсультируйтесь с представителем торговой организации, у которой вы приобрели кондиционер.

1. Для установки элементов питания необходимо выдвинуть крышку отсека элементов питания и вставить элементы питания в соответствии с символами «+» и «-», указанными на стенке отсека.
2. Для замены элементов питания проделайте ту же операцию.

#### Примечание:

1. При замене элементов питания не используйте старые элементы или элементы других типов. Это может привести к нарушению нормальной работы пульта ДУ.
2. Если вы не пользуетесь пультом более 1 месяца, извлеките элементы питания из пульта, так как они могут протечь и повредить пульт.
3. При нормальной эксплуатации кондиционера срок службы элементов питания составляет около 6 месяцев.
4. Заменяйте элементы питания, если отсутствует звуковое подтверждение приёма команд ДУ, или когда пропадает значок передачи сигнала.

**Модель пульта ДУ — RG10B**

для внутренних блоков настенного типа RCI-TMN /ТМН..HN и RCI-PX..HN

1. «**П**» Включение/выключение кондиционера
2. «**^**» Увеличение температуры с шагом 1 °С, макс. температура +30 °С
3. «**ОПЦИИ**» Выбор дополнительных функций и режимов: IFEEL-AP mode\*-IFEEL
4. «**v**» Уменьшение температуры с шагом 1 °С, мин. температура +17 °С
5. «**☪**» Выбор скорости вращения вентилятора
6. «**ЖАЛЮЗИ**» Включение/выключение движения жалюзи
7. «**ТУРБО**» Режим, активирующий работу на максимальной производительности
8. «**ДИСПЛЕЙ**» Включение/выключение светодиодного дисплея внутреннего блока
9. «**ОЧИСТКА**» Режим самоочистки\*
10. «**☆**» Быстрый возврат к сохраненным настройкам
11. «**⌚**» Таймер для включения/выключения кондиционера
12. «**OK**» Подтверждение выбранной функции
13. «**☾**» Режим комфортного сна
14. «**РЕЖИМ**» Выбор режима работы: Авто-Охлаждение-Осушение-Нагрев-Вентиляция

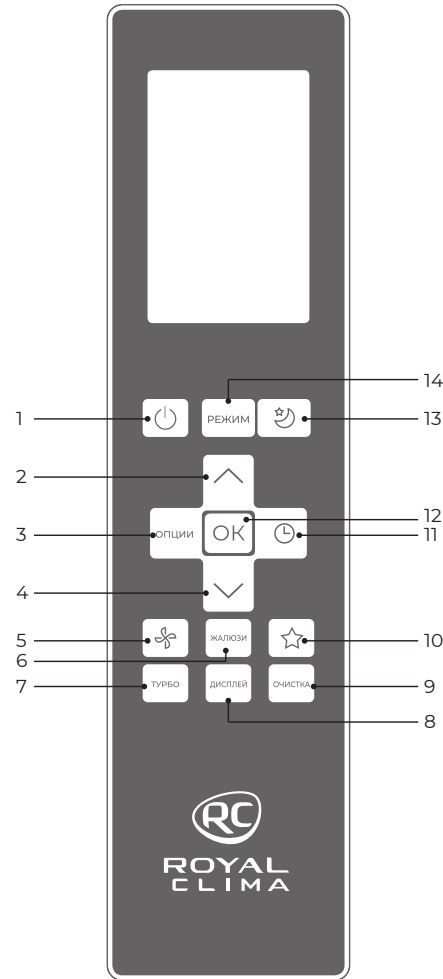

**Модель пульта ДУ — RG10A1**

для внутренних блоков кассетного типа RCI-CMN

1. «**П**» Включение/выключение кондиционера
2. «**^**» Увеличение температуры с шагом 1 °С, макс. температура +30 °С
3. «**ОПЦИИ**» Выбор дополнительных функций и режимов: BREEZE AWAY\*-FRESH\*-SLEEP-IFEEL-AP MODE\*-BREEZE AWAY\*
4. «**v**» Уменьшение температуры с шагом 1 °С, мин. температура +17 °С
5. «**☪**» Выбор скорости вращения вентилятора: AUTO-20%-40%-60%-80%-100%
6. «**ЖАЛЮЗИ**» Включение/выключение движения горизонтальных/вертикальных жалюзи
7. «**ТУРБО**» Режим максимальной производительности
8. «**ДИСПЛЕЙ**» Включение/выключение светодиодного дисплея внутреннего блока
9. «**ОЧИСТКА**» Режим самоочистки\*
10. «**ФРЕШ**» Функция Fresh\*
11. «**⌚**» Таймер для включения/выключения кондиционера
12. «**OK**» Подтверждение выбранной функции
13. «**ECO GEAR**» Режим уменьшенного энергопотребления  
ECO-GEAR (уровень энергопотребления 75 %)-GEAR (уровень энергопотребления 50 %)-возврат к предыдущим настройкам-ECO
14. «**РЕЖИМ**» Выбор режима работы: Авто-Охлаждение-Осушение-Нагрев-Вентиляция

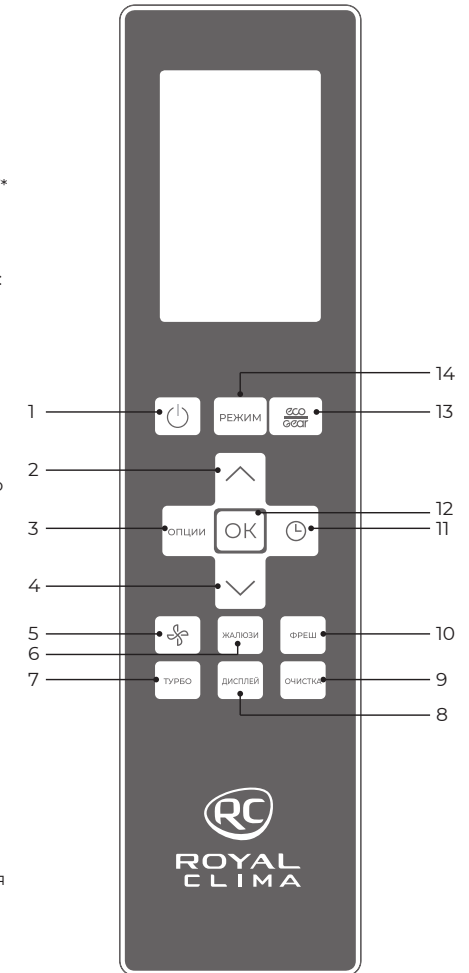

\* В данной серии не используется.

\* В данной серии не используется.

Панель индикации пульта ДУ

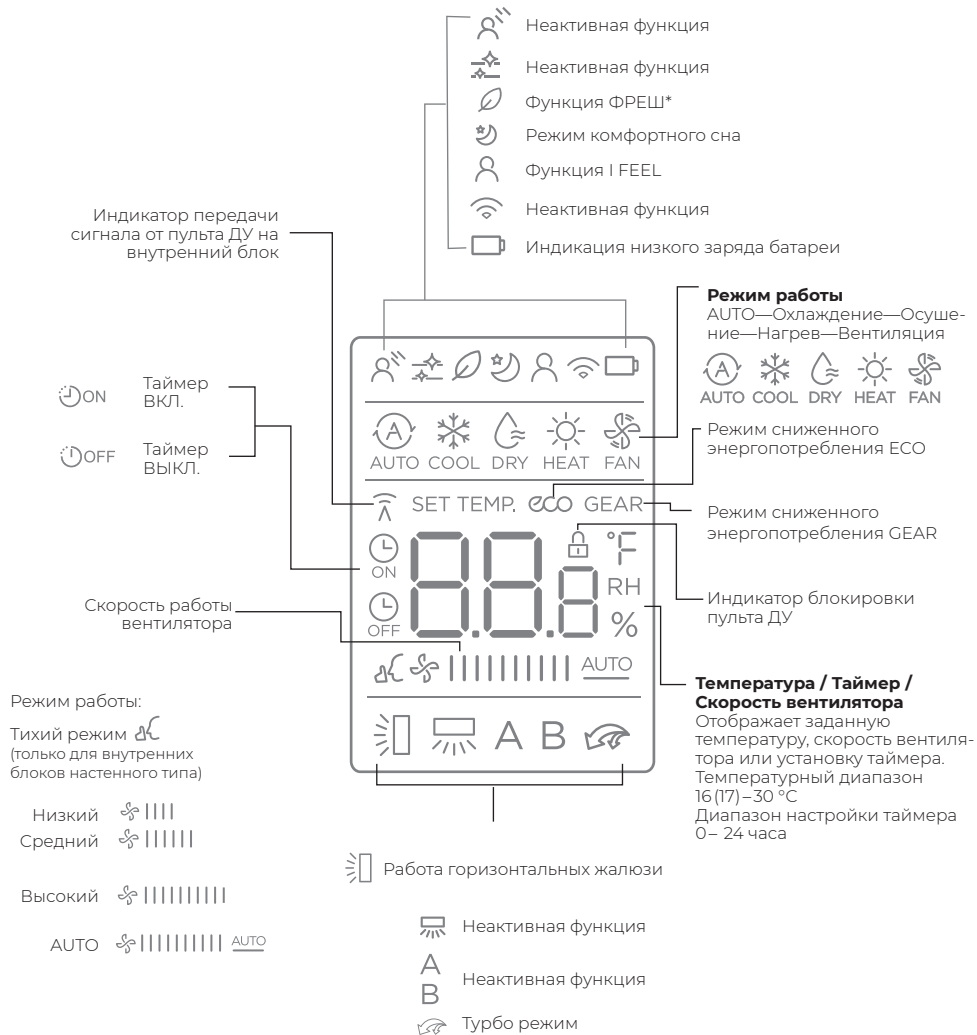

**Примечание:** данное описание панели индикации относится к стандартному пульту управления, на нем изображены все функциональные индикации.

\* В данной серии не используется.

Инструкция по эксплуатации пульта управления

Автоматический режим

В автоматическом режиме устройство будет автоматически выбирать следующие режимы работы: охлаждение, вентиляция, нагрев или осушение на основе установленной температуры.

1. Нажмите кнопку **РЕЖИМ (Mode)**, чтобы выбрать автоматический режим.
2. Установите желаемую температуру с помощью кнопок **▲** или **▼**
3. Нажмите кнопку **⏻** для запуска прибора.

**Примечание:** скорость вентилятора не может быть установлена в автоматическом режиме.

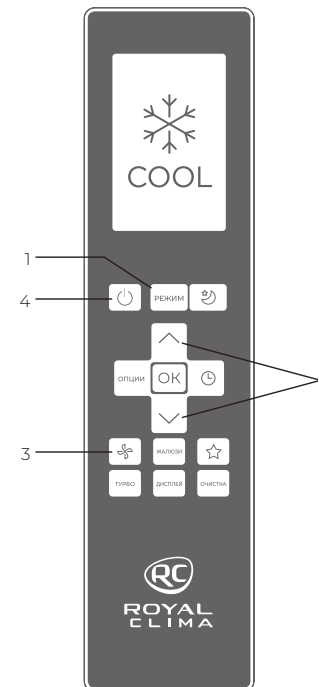
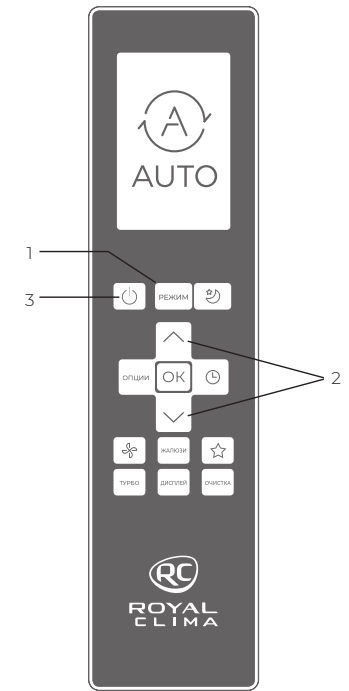

Режим охлаждения

1. Нажмите кнопку **РЕЖИМ (Mode)** для выбора режима охлаждения.
2. Установите желаемую температуру с помощью кнопок **▲** или **▼**
3. Нажмите кнопку **⚙️** для выбора скорости вращения вентилятора: AUTO, низкая, средняя, высокая.
4. Нажмите кнопку **⏻** для запуска прибора.

### Режим осушения

1. Нажмите кнопку **РЕЖИМ (Mode)** для выбора режима осушения.
2. Установите желаемую температуру с помощью кнопок  $\wedge$  или  $\vee$ .
3. Нажмите кнопку  $\text{⏻}$  для запуска прибора.

**Примечание:** в режиме осушения нельзя изменить скорость вращения вентилятора.

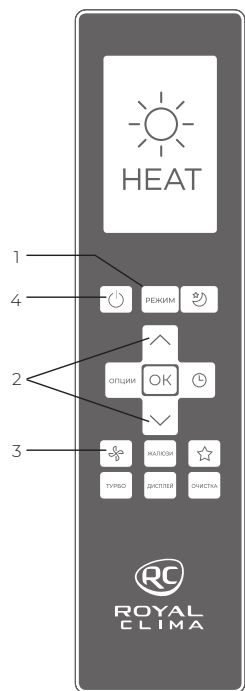
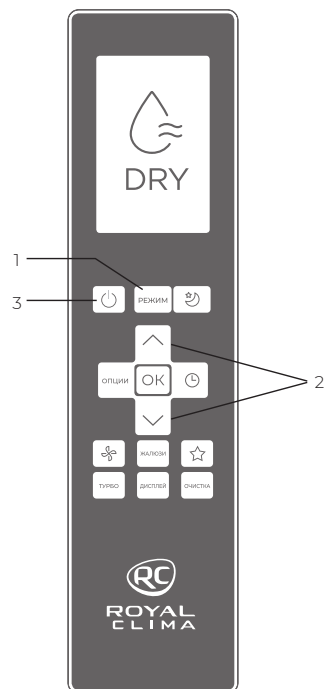

### Режим нагрева

1. Нажмите кнопку **Режим (Mode)** для выбора режима нагрева.
2. Установите желаемую температуру с помощью кнопок  $\wedge$  или  $\vee$ .
3. Нажмите кнопку  $\text{⏻}$  для выбора скорости вращения вентилятора: AUTO, низкая, средняя, высокая.
4. Нажмите кнопку  $\text{⏻}$  для запуска прибора.

**Примечание:** использование режима нагрева будет эффективным, когда температура наружного воздуха падает. В таких случаях мы рекомендуем использовать кондиционер совместно с другими нагревательными приборами.

### Режим вентиляции

1. Нажмите кнопку **РЕЖИМ (Mode)** для выбора режима вентиляции.
2. Нажмите кнопку  $\text{⏻}$  для выбора скорости вращения вентилятора: AUTO, низкая, средняя, высокая.
3. Нажмите кнопку  $\text{⏻}$  для запуска прибора.

**Примечание:** в режиме вентиляции нельзя установить температуру. На ЖК-дисплее не будет отображаться температура.

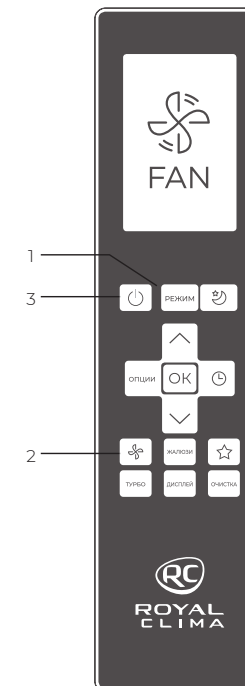

### Режим «ТУРБО»



Режим «Турбо» позволяет запустить кондиционер на максимальной производительности и быстро охладить или нагреть помещение.

Для активации режима нажмите кнопку ТУРБО (Turbo), на дисплее внутреннего блока появится значок ON. Для отключения режима нажмите кнопку ТУРБО (Turbo) повторно, на дисплее внутреннего блока вы увидите значок OFF.

## Установка таймера

### Таймер на включение

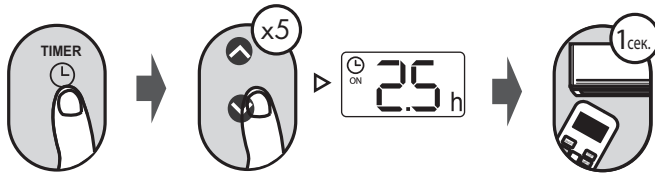

Функция таймера на включение позволяет установить период времени, после которого устройство будет автоматически включаться, например, когда вы приходите домой с работы.

Нажмите на кнопку  пока на дисплее не загорится индикатор TIMER ON. Кнопками  или  установите время включения. Нажмите кнопку OK для подтверждения настройки.



Пример: установка таймера на включение блока через 2,5 часа

**Таймер на выключение** — установите значение таймера после которого устройство автоматически отключится.

Нажмите на кнопку  пока на дисплее не загорится индикатор TIMER OFF. Кнопками  или  установите время выключения. Нажмите кнопку OK для подтверждения настройки. Направьте пульт ДУ на внутренний блок кондиционера, таймер будет установлен в течение 1 секунды.

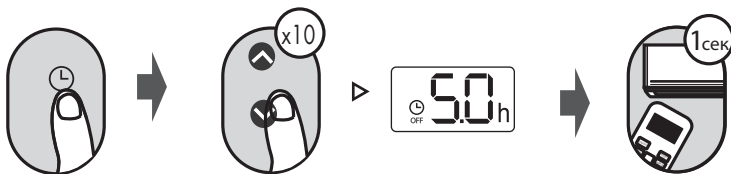

Пример: установка таймера на отключение блока через 5 часов

Направьте пульт ДУ на внутренний блок кондиционера, таймер будет установлен в течение 1 секунды.

**Примечание:** это число указывает на промежуток времени после установки таймера, когда прибор автоматически включится, например, если вы установите таймер на включение через 2,5 часа, «2.5 h» появится на экране, и устройство включится через 2,5 часа.

**Примечание:** это число указывает на промежуток времени после установки таймера, когда вы хотите чтобы прибор включился. Например, если вы установите таймер на отключение через 5 часов, «5.0 h» появится на экране, и устройство отключится через 5 часов.

**Примечание:** при установке таймера на включение или отключения до 10 часов, время будет автоматически увеличиваться на 30 минут с каждым нажатием. После 10 часов и до 24, время будет автоматически увеличиваться на 1 час. Таймер вернется к 0 после 24 часов.

### Настройка таймера на включение и отключение одновременно

Важно учитывать, что те сроки, которые вы установите для обеих функций относятся к часам установленным после текущего времени.

Например, предположим, что текущее время час дня, и вы хотите, чтобы блок включился автоматически в 15:30. После этого отработал в течение 2-х с половиной часов, затем автоматически выключился в 6 часов вечера.

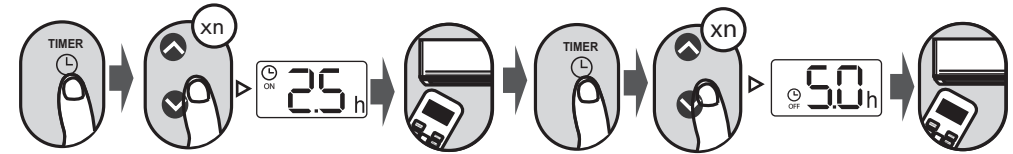

Например: установка таймера на включение через 2,5 часа, рабочее время 2,5 часа и затем автоматическое выключение (см. рисунок ниже)

Дисплей пульта ДУ

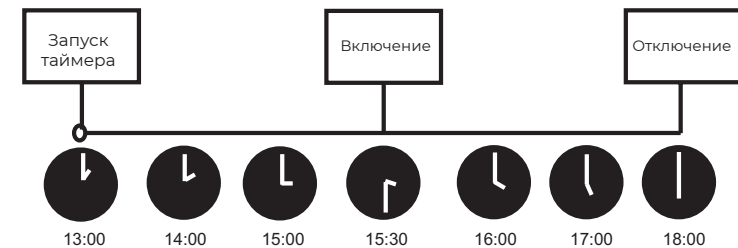

Таймер на включение через 2.5 часа

Таймер на выключение через 5 часов

## Функции пульта ДУ

### Функция «» (IFEEL)

Позволяет пульту дистанционного управления измерять температуру в своем текущем местоположении и отправлять этот сигнал в кондиционер каждые 3 минуты.

При использовании режимов «auto», «охлаждение» или «нагрев» измерение температуры окружающей среды с пульта дистанционного управления (а не с самого внутреннего блока) позволит кондиционеру оптимизировать температуру вокруг вас и обеспечить максимальный комфорт.

Нажимайте последовательно на кнопку «ОПЦИИ» («SET») до тех пор, пока на дисплее не начнет моргать символ  затем нажмите кнопку ОК для выбора функции. Повторное нажатие кнопки отключает данную функцию.

#### Примечание:

- Убедитесь, что при работе данной функции пульт ДУ и внутренний блок кондиционера находятся в прямой видимости, на расстоянии не более 8 метров.
- Не загромождайте воздухообменное отверстие на задней части пульта ДУ, оно необходимо для корректных замеров температуры встроенным термодатчиком.
- Данная функция автоматически отключится, если кондиционер не будет получать информацию от пульта ДУ в течение 7 мин.



### Функция «ФРЕШ»\*

Функция ионизации воздушного потока насыщает воздух отрицательно заряженными частицами — ионами, которые в свою очередь очищают воздух от бактерий, неприятных запахов и создают эффект свежего лесного воздуха в помещении. Для активации данной функции, нажмите на кнопку «ФРЕШ», на дисплее отобразится символ  Повторное нажатие кнопки отключает данную функцию.



### Режим комфортного сна

Данный режим используется для поддержания оптимальной температуры в помещении во время сна и уменьшения потребления электроэнергии.

### Для модели пульта ДУ RG10B

Нажмите на кнопку  на дисплее пульта дистанционного управления появится символ 

### Для модели пульта ДУ RG10A

Нажимайте на кнопку SET последовательно, пока на дисплее пульта ДУ появится символ  затем нажмите кнопку ОК. Так же вы можете выбрать функцию единовременным нажатием на кнопку SET и последовательным нажатием кнопок  или 

Отключить режим можно повторным нажатием на кнопку. В данном режиме кондиционер запоминает значение установленной температуры, работает с указанным значением 2 часа, после чего изменяет уставку на 1 °C (в режиме нагрева температура снижается на 1 °C, в режиме охлаждения — повышается на 1 °C).

Еще через 2 часа внутренний блок снова изменяет значение температуры на 1 °C (аналогично).

Через 7 часов работы (общее время работы с момента запуска режима комфортного сна) кондиционер автоматически отключается.

**Примечание:** режим комфортного сна не активен в режимах вентиляции и осушения.

### Функция отключения дисплея и звуковых сигналов «ДИСПЛЕЙ»

Данная кнопка позволяет отключить/включить дисплей и звуковые сигналы внутреннего блока кондиционера.

**Примечание:** звуковые сигналы отключаются только для внутренних блоков настенного типа.

**Примечание:** при любом изменении настроек кондиционера, дисплей внутреннего блока загорится на 5 секунд, после чего автоматически погаснет.

### Бесшумный режим «» (SILENT)

Удерживайте кнопку «» в течение 2 секунд, чтобы активировать/отменить бесшумный режим. В данном режиме кондиционер максимально снижает скорость вращения

вентилятора внутреннего блока и компрессора, что может привести к недостаточной производительности кондиционера.

**Примечание:** данная функция активна только для внутренних блоков настенного типа.

### Функция блокировки

Одновременно нажмите и удерживайте в течение 5 секунд кнопки «ТУРБО» («Turbo») и «ОЧИСТКА» («Clean») для блокировки/разблокировки кнопок пульта ДУ.

### Функция поворота жалюзи



Кратковременное нажатие кнопки «ЖАЛЮЗИ» («SWING») приведет к активации движения горизонтальных жалюзи (вверх-вниз). Повторное нажатие фиксирует жалюзи в текущем положении. Длительное удержание кнопки «ЖАЛЮЗИ» («SWING») в течение 2 секунд активирует движение вертикальных жалюзи (влево-вправо), повторное длительное удержание зафиксирует текущее положение вертикальных жалюзи.

**Примечание:** движение вертикальных жалюзи активно только для внутренних блоков настенного типа.

**Примечание:** когда устройство выключено, нажмите и удерживайте кнопки Mode и Swing в течение 1 секунды. Горизонтальные жалюзи откроются под углом, удобным для очистки устройства. Для возврата в исходное положение повторно нажмите и удерживайте кнопки Mode и Swing.\*

### Функция SHORT CUT

(только для модели пульта ДУ RG10B)

Быстрый возврат к заданным ранее комфортным настройкам. Используется для восстановления текущих настроек или возврату к предыдущим. Для активации функции и запоминания текущих настроек нажмите на кнопку  в течение 2 секунд, система зафиксирует настройки, которые необходимо запомнить. Затем вы можете менять настройки в любом порядке, но одно короткое нажатие на кнопку  автоматически восстановит последние зафиксированные настройки, включая режим работы, заданную температуру, скорость вентилятора и режим SLEEP.

### ФУНКЦИЯ ДЕЖУРНОГО ОТОПЛЕНИЯ

Данная функция позволяет запустить режим дежурного отопления (поддержания минимальной положительной температуры в помещении на уровне +8 °C). Используйте данную функцию, если необходимо предотвратить промерзание помещения.

**Примечание:** для включения/отключения функции, переведите кондиционер в режим нагрева, уменьшите заданную температуру до +16 (+17) °C, а потом 2 раза в течение 1 секунды нажмите на кнопку «-». При активации функции на дисплее кондиционера загорится код FP.

**Примечание:** данная функция активна только для внутренних блоков настенного типа.

### Режим ECO/GEAR

(только для модели пульта ДУ RG10A)

Нажмите кнопку ECO/Gear для перехода в режим сниженного энергопотребления.

Режимы будут меняться в следующей последовательности: ECO-GEAR (75 % энергопотребления) — GEAR (50 % энергопотребления) — Возврат к предыдущим настройкам — ECO.

### Режим ECO

При активации ECO в режиме охлаждения будет автоматически установлена температура +24 °C и скорость вентилятора AUTO.

**Примечание:** повторное нажатие кнопки ECO/Gear, а также установка температурного показателя ниже, чем +24 °C приведет к отключению режима.

### Режим GEAR\*

Нажатием кнопки ECO/Gear выберите один из следующих уровней работы режима:

- 75 % (уровень энергопотребления будет принудительно снижен до 75 %)
- 50 % (уровень энергопотребления будет принудительно снижен до 50 %)

**Примечание:** в режиме GEAR на дисплее пульта будет попеременно отображаться уровень энергопотребления и заданная температура.

\* В данной серии не используется.

\* Данная функция доступна в зависимости от модели.

**Модель пульта ДУ – RG081AE1(2S)/BGEFL для внутренних блоков настенного типа RCI-VT..HN**

1. Включение/выключение кондиционера
2. Выбор режима работы: Авто — Охлаждение — Осушение — Нагрев — Вентиляция
3. **ECO** Включение / Выключение режима ECO
4. Изменение скорости вращения вентилятора: нажимайте кнопку (AUTO — 20% — 40% — 60% — 80% — 100%). Нажмите кнопку или для уменьшения/увеличения скорости с шагом 1%
5. Изменение скорости вращения вентилятора: нажимайте кнопку (AUTO — 100% — 80% — 60% — 40% — 20%). Нажмите кнопку или для уменьшения/увеличения скорости с шагом 1%
6. Увеличение температуры с шагом 0,5 °C (1 °F). Макс. температура +30 °C (86 °F)  
Удерживайте кнопки и вместе в течение 3 секунд для отображения температуры в °C и °F поочередно
7. Уменьшение температуры с шагом 0,5 °C (1 °F). Мин. температура +16 °C (60 °F)
8. **OK** Подтверждение выбранной функции
9. Выбор режимов: функция самоочистки, интеллектуальный контроль влажности, IFEEL, режим AP, SMART Sleep. Каждое нажатие кнопки выбора режимов переключает выбор на следующую функцию. Для подтверждения выбора функции нажмите кнопку OK или подождите 5 секунд для автоматического подтверждения выбора\*
10. Режим TURBO  
Используется для быстрого охлаждения или нагрева помещения
11. Таймер для включения / выключения кондиционера
12. **LED** Включение / выключение светодиодного дисплея и звука подтверждения команд внутреннего блока
13. Включение/выключение движения горизонтальных жалюзи
14. Включение/выключение движения вертикальных жалюзи

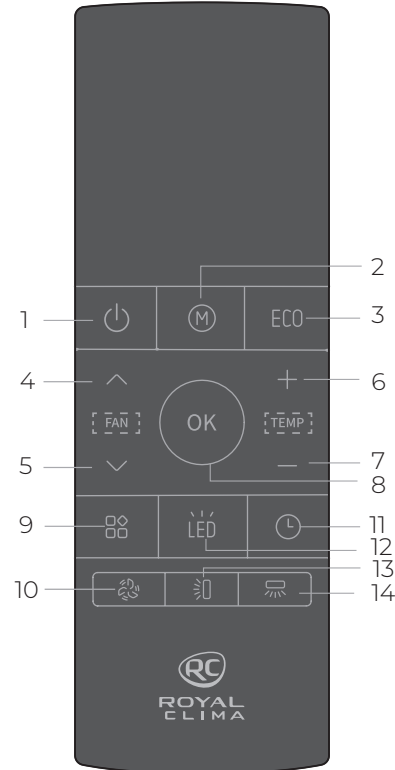

\* Некоторые функции могут быть недоступны в вашей модели кондиционера.

**Модель пульта ДУ - RG081A3(2S)/BGEF для внутренних блоков настенного типа RCI-FC..HN**

1. Включение/выключение кондиционера
2. Выбор режима работы: Авто — Охлаждение — Осушение — Нагрев — Вентиляция
3. **eco gear** Включение / Выключение режима энергосбережения
4. Изменение скорости вращения вентилятора: нажимайте кнопку (AUTO — 20% — 40% — 60% — 80% — 100%). Нажмите кнопку или для уменьшения/увеличения скорости с шагом 1%
5. Изменение скорости вращения вентилятора: нажимайте кнопку (AUTO — 100% — 80% — 60% — 40% — 20%). Нажмите кнопку или для уменьшения/увеличения скорости с шагом 1%
6. Увеличение температуры с шагом 0,5 °C (1 °F). Макс. температура +30 °C (86 °F)  
Удерживайте кнопки и вместе в течение 3 секунд для отображения температуры в °C и °F поочередно
7. Уменьшение температуры с шагом 0,5 °C (1 °F). Мин. температура +16 °C (60 °F)
8. **OK** Подтверждение выбранной функции
9. Выбор режимов: функция самоочистки, интеллектуальный контроль влажности, IFEEL, режим AP. Каждое нажатие кнопки выбора режимов переключает выбор на следующую функцию. Для подтверждения выбора функции нажмите кнопку OK или подождите 5 секунд для автоматического подтверждения выбора\*
10. Режим TURBO  
Используется для быстрого охлаждения или нагрева помещения
11. Таймер для включения / выключения кондиционера
12. **LED** Включение / выключение светодиодного дисплея и звука подтверждения команд внутреннего блока
13. Режим комфортного сна
14. Включение/выключение движения горизонтальных жалюзи. Удерживайте кнопку в течение 2 секунд для включения/выключения движения вертикальных жалюзи

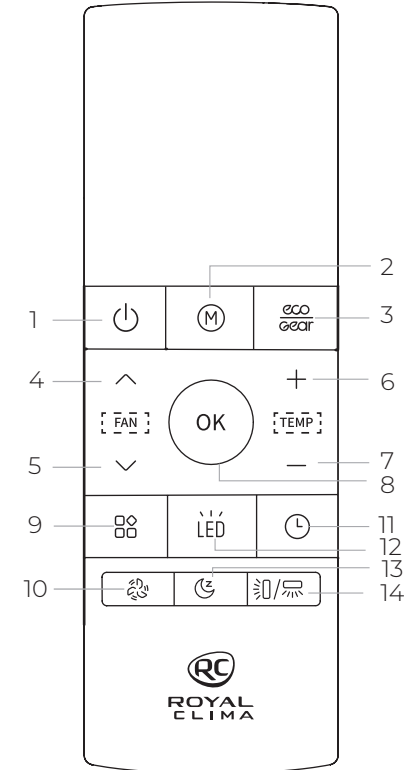

\* Некоторые функции могут быть недоступны в вашей модели кондиционера.

Панель индикации пульта ДУ

**SMART Away**   **Не активная функция\***   **SMART Feel**   **Самоочистка**   **Управление по Wireless Network**   **Низкий заряд (если мигает)**

**Интеллектуальный контроль влажности\***   **Режим комфортного сна**   **Режим умного глаза\***   **Функция ионизации**   **Режим энергопотребления\*\***   **Не активная функция\***

**Температура/ Таймер/ Скорость вентилятора**  
 Отображение заданной температуры (по умолчанию), скорости вращения вентилятора или настройки таймера при использовании функций включения/выключения по таймеру

**Скорость вращения вентилятора**

AUTO	Тихая	Низкая	Средняя	Высокая	Максимальная
AUTO					
	1% 2-20%	21-40%	41-60%	61-80%	81-100%

**Примечание:** скорость вращения вентилятора нельзя регулировать в режимах AUTO и ОСУШЕНИЕ

**Передатчик сигнала**   **ECO**   **Тихий режим**   **Режим TURBO**   **Не активная функция\***   **INVALID**   **Отображается при ошибочной функции**

**Таймер ВКЛ.**   **Таймер ВЫКЛ.**   **Работа горизонтальных жалюзи**   **Работа вертикальных жалюзи**

**Режим работы:** AUTO – Охлаждение – Осушение – Нагрев – Вентиляция

**AUTO**   **COOL**   **DRY**   **HEAT**   **FAN**

**Примечание:** все индикаторы, приведенные выше, предназначены для ознакомления. Некоторые функции и их индикаторы могут быть недоступны / неактивны в вашей сплит-системе.

\* Не активна в данной серии.

Инструкция по эксплуатации пульта управления

Автоматический режим

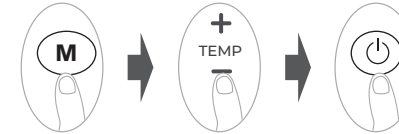

1. Выберите режим AUTO при помощи кнопки **(M)**
2. Установите желаемую температуру при помощи кнопок **+** и **-**
3. Нажмите на кнопку включения для запуска прибора.

**Примечание:**

1. В автоматическом режиме устройство автоматически выберет функцию охлаждения, вентиляции или нагрева в зависимости от выбранной температуры.
2. В автоматическом режиме скорость вращения вентилятора установить невозможно.

Режим охлаждения или нагрева

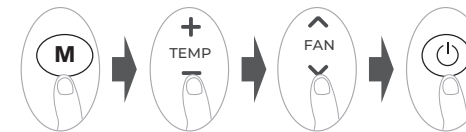

1. Выберите режим охлаждения/нагрева при помощи кнопки **(M)**
2. Установите желаемую температуру при помощи кнопок **+** и **-**
3. Установите желаемую скорость вращения вентилятора при помощи кнопок **^** и **v**
4. Нажмите на кнопку включения для запуска прибора.

Режим осушения

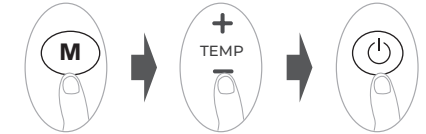

1. Выберите режим осушения при помощи кнопки **(M)**
2. Установите желаемую температуру при помощи кнопок **+** и **-**
3. Нажмите на кнопку включения для запуска прибора.

**Примечание:**

В режиме осушения скорость вращения вентилятора установить невозможно, так как она уже регулируется автоматически. Скорость вентилятора не будет отображаться на дисплее пульта ДУ.

Режим вентиляции



1. Выберите режим вентиляции при помощи кнопки **(M)**
2. Установите желаемую температуру при помощи кнопок **+** и **-**
3. Нажмите на кнопку включения для запуска прибора.

**Примечание:**

В режиме вентиляции нельзя установить желаемую температуру. Соответственно на дисплее температура при данном режиме не отображается.

### Установка таймера

🕒 Установите время, по истечении которого устройство будет автоматически включаться/выключаться.

#### Таймер на включение

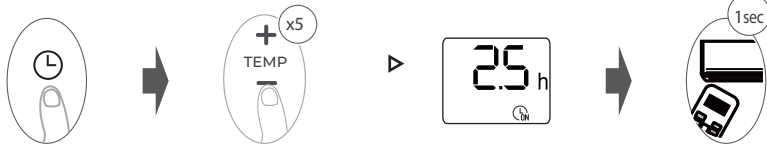

1. Нажмите на кнопку «Таймер» 🕒
2. Используйте кнопки + и - установите время включения. Направьте пульт ДУ на внутренний блок кондиционера, таймер будет установлен в течение 1 секунды.

#### Таймер на выключение

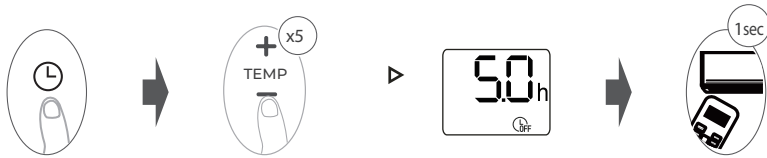

1. Нажмите на кнопку «Таймер» 🕒
2. Используйте кнопки + и - установите время выключения. Направьте пульт ДУ на внутренний блок кондиционера, таймер будет установлен в течение 1 секунды.

#### Примечание:

При включении или выключении таймера время будет увеличиваться с шагом в 30 минут при каждом нажатии, до 10 часов. После 10 часов и до 24 часов оно будет увеличиваться с шагом в 1 час (например, нажмите 5 раз, чтобы получить 2,5 часа, и нажмите 10 раз, чтобы получить 5 часов). Через 24 часа таймер вернется к 0,0.

#### Настройка таймера на включение и отключение одновременно

Важно учитывать, что те сроки, которые вы установите для обеих функций относятся к часам установленным после текущего времени. Например, предположим, что текущее время час дня, и вы хотите, чтобы блок включился автоматически в 15:30. После этого отработал в течение 2-х с половиной часов, затем автоматически выключился в 6 часов вечера.

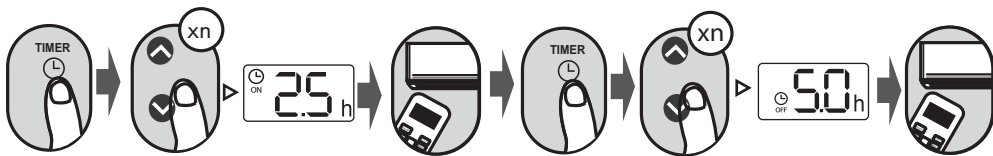

Например: установка таймера на включение через 2,5 часа, рабочее время 2,5 часа и затем автоматическое выключение (см. рисунок ниже)

Дисплей пульта ДУ

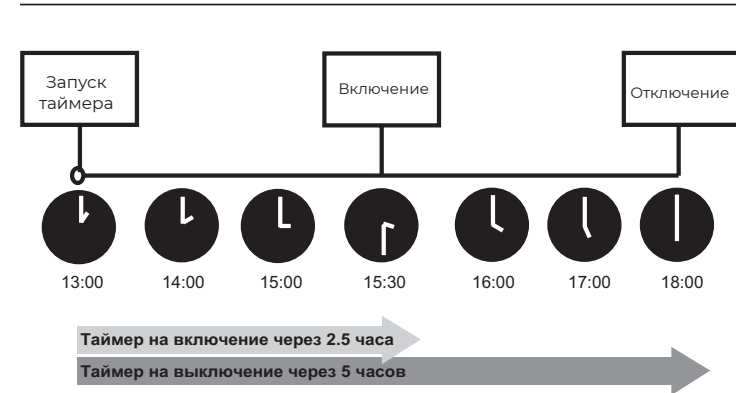

#### Контроль горизонтальных жалюзи

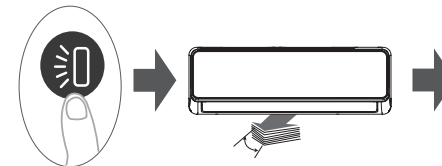

1. Нажимайте кнопку 🌞 с паузой менее 3 секунд изменения положения горизонтальных жалюзи (вверх-вниз) в следующей последовательности: Выключение качания → Положение 1 → Положение 2 → Положение 3 → Положение 4 → Положение 5.

2. Нажимайте кнопку 🌞 с паузой более 3 секунд для изменения положения горизонтальных жалюзи в следующей последовательности: Центральное положение → Включение качания → Выключение качания

#### Контроль вертикальных жалюзи

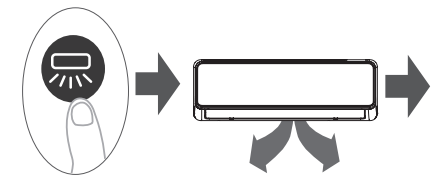

Нажмите и удерживайте кнопку 🌞 для включения /отключения качания вертикальных жалюзи (влево-вправо)\*.

\* Для некоторых блоков.







### Отключение дисплея и звуковых сигналов внутреннего блока

1. Нажмите кнопку **LED** для включения или отключения LED-дисплея и звуковых сигналов внутреннего блока.
2. Нажмите и удерживайте кнопку **LED** более чем 5 секунд и на дисплее отразится фактическая температура помещения\*.
3. Повторное нажатие на кнопку **LED** более, чем на 5 секунд приведет к отображению заданной температуры\*.

### Режим тишины

Нажмите и удерживайте в течение 2 секунд кнопку , чтобы включить / выключить режим тишины\*. Из-за низкой частоты работы компрессора мощность охлаждения и нагрева может быть недостаточной. Нажмите любую из этих кнопок, чтобы отключить режим тишины:      

### Режим дежурного обогрева (поддержание +8 °C)\*:

Переведите сплит-систему в режим нагрева и установите температуру +16 °C. После этого 2 раза в течение 1 секунды нажмите кнопку  для активации режима дежурного обогрева. На дисплее внутреннего блока отобразятся символы "FP". Сплит-система будет поддерживать температуру не ниже +8 °C, скорость вентилятора — высокая (когда работает компрессор). Нажатие любой из этих кнопок отключит режим дежурного обогрева:      .



### Режим TURBO

При выборе функции TURBO  в режиме охлаждения устройство будет подавать холодный воздух с настройкой "сильный ветер", чтобы ускорить процесс охлаждения. При выборе функции TURBO в режиме нагрева устройство будет подавать теплый воздух с настройкой "сильный ветер", чтобы ускорить процесс нагрева (некоторые устройства). В устройствах с электрическими нагревательными элементами включается электронагреватель, который запускает процесс нагрева.

### Режим ECO\*\*\* (ECO/GEAR\*\*\*\*)

Нажмите кнопку **ECO** /  при режимах охлаждения/нагрев, скорость вентилятора

изменится на автоматическую. Заданная температура останется неизменной, что обеспечит более комфортные ощущения и экономию энергии, а также уменьшит колебания температуры.

**Примечание:** эта функция доступна только в режиме охлаждения или нагрева. Функции TURBO и режим тишины будут отменены при активации функции ECO. Включение функции Самоочистка, TURBO, Silent или нажатие кнопки  или  отменит функцию ECO.

### Режим комфортного сна (Smart Sleep)\*\*\*

Активируется с помощью кнопки . Режим комфортного сна предназначен для более комфортных условий в ночное время. Устройство увеличит температуру на 1 °C (2 °F) через 1 час и увеличит еще на 1 °C (2 °F) еще через час.

В режиме нагрева устройство уменьшит температуру на 1 °C (2 °F) через 1 час и уменьшит еще на 1 °C (2 °F) еще через час. Через два часа температура больше не будет меняться, а функция сна автоматически отключится через восемь часов.

**Примечание:** скорость вентилятора можно регулировать в режиме охлаждения/нагрева. В автоматическом режиме скорость вентилятора фиксирована. Режим комфортного сна не доступен в режимах вентиляции и осушения.





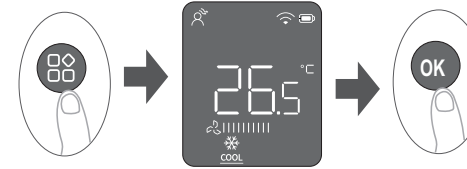

### Режим комфортного сна\*\*\*\*

Активируется с помощью кнопки . Режим комфортного сна предназначен для более комфортных условий в ночное время. Устройство увеличит температуру на 1 °C (2 °F) через 1 час и увеличит еще на 1 °C (2 °F) еще через час. В режиме нагрева устройство уменьшит температуру на 1 °C (2 °F) через 1 час и уменьшит еще на 1 °C (2 °F) еще через час. Через два часа температура больше не будет меняться, а функция сна автоматически отключится через восемь часов.

\* Для некоторых блоков.  
\*\* Не активна в данной серии.  
\*\*\* для модели RG081AE1(2S)/BGEFL  
\*\*\*\* для модели RG081A3(2S)/BGEFL

### Выбор функции



1. Нажимайте кнопку выбора функции. Вы увидите, что поочередно будут отображаться следующие функции: Интеллектуальный контроль влажности\*\*  — Функция ФРЕШ\*\*  — Breeze Away\*  — I FEEL  — Самоочистка  — Работа через приложение Wireless Network\*\* .
2. Символ выбранной функции будет мигать на дисплее, нажмите кнопку OK, чтобы активировать выбранную функцию.
3. Чтобы отключить выбранную функцию, повторите пункты 1 и 2.

### Интеллектуальный контроль влажности\*\*

Активируйте эту функцию в режиме охлаждения, скорость вентилятора изменится на «Авто», заданная температура останется неизменной. Система может контролировать влажность в помещении, чтобы оно не было слишком сухим или слишком влажным, поддерживая комфортную температуру.

**Примечание:** эта функция доступна только, когда устройство находится в режиме охлаждения. Когда активирована функция интеллектуального управления влажностью, функции TURBO, ECO, режим тишины, самоочистка автоматически выключатся, если они включены на устройстве. При выключении устройства или запуске функции Самоочистки или ECO функция интеллектуального управления влажностью автоматически выключается.

### Функция ФРЕШ\*

При запуске функции Fresh активируется функция ионизации, плазменной или УФ-очистки (зависит от модели). Если есть обе функции, эти две функции будут активированы одновременно и помогут очистить воздух в помещении.

\* Для некоторых моделей.  
\*\* Не активна в данной серии.

### Breeze Away\*\*

Используйте эту функцию, чтобы избежать прямого потока воздуха, обдувающего тело, и почувствовать себя окутанным шелковистой прохладой.

### IFEEL

Позволяет пульту дистанционного управления измерять температуру в своем текущем местоположении и отправлять этот сигнал в кондиционер каждые 3 минуты. При использовании режимов AUTO, охлаждение или нагрев измерение температуры окружающей среды с пульта дистанционного управления (а не с самого внутреннего блока) позволит кондиционеру оптимизировать температуру вокруг вас и обеспечить максимальный комфорт. Нажимайте последовательно на кнопку «ОПЦИИ» («SET») до тех пор, пока на дисплее не начнет моргать символ, затем нажмите кнопку OK для выбора функции. Повторное нажатие кнопки отключает данную функцию.

### Запоминание состояния функции IFEEL

Нажмите и удерживайте в течение 7 секунд кнопку TURBO чтобы включить/выключить функцию запоминания IFEEL (включение/выключение кондиционера, изменение режима или пропадание питания не будут деактивировать функцию IFEEL). Когда функция запоминания IFEEL активирована, на дисплее внутреннего блока появятся символы "On". Когда функция запоминания iFEEL деактивирована, на дисплее внутреннего блока появятся символы "OF".

### Примечания:

- Убедитесь, что при работе данной функции пульт ДУ и внутренний блок кондиционера находятся в прямой видимости, на расстоянии не более 8 метров.
- Не загромождайте воздухообменное отверстие на задней части пульта ДУ, оно необходимо для корректных замеров температуры встроенным термодатчиком.
- Данная функция автоматически отключится, если кондиционер не будет получать информацию от пульта ДУ в течение 7 мин.

### Функция самоочистки

Технология Active Clean удаляет пыль и плесень.

сень, которые могут вызывать неприятные запахи. Функция Active Clean быстро замораживает и размораживает теплообменник, чтобы удалить прилипший к нему материал. При включении этой функции на дисплее внутреннего блока отображается «CL». Через 20-130 минут устройство автоматически выключится и прекратит работу функции очистки.

### Режим сопряжения AP (Wireless Network)

Используйте кнопку выбора режимов для выбора режима сопряжения AP для начала сопряжения блока с приложением Wireless Network. Если функция недоступна на этом блоке, нажмите кнопку LED 7 раз в течение 10 секунд для запуска режима сопряжения AP.

### Управление кондиционером без пульта ДУ

При утере пульта ДУ или выходе из строя элементов питания управление кондиционером производится следующим образом.

Для доступа к панели управления поднимите переднюю панель.

Освободите концы панели. Откройте панель и поднимите вверх до положения, в котором она фиксируется (до щелчка).

Нажмите на нижние концы панели с двух сторон и закройте до упора.

Откройте и поднимите переднюю панель вверх, пока она не зафиксируется со щелчком. В моделях с производительностью 24000 БТЕ используйте стойки, чтобы поддерживать панель. При нажатии кнопки ручного управления, режим функционирования переключается в следующем порядке: «AUTO», «COOL», «OFF». (Температура по умолчанию установлена 24 °C / 76 °F).

Надежно закройте панель в первоначальном положении.

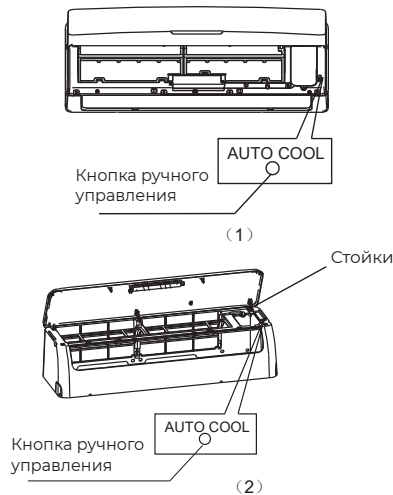

### Краткая информация по проводному пульту

Основные рабочие условия проводного пульта следующие:

1. Напряжение источника питания: напряжение на входе 5 в постоянного тока.
2. Температура окружающего воздуха: от -15 °C до +43 °C.
3. Влажность окружающего воздуха: RH40%–RH90%.

### Краткие сведения о функциях

1. Режимы работы: охлаждение, нагрев, осушение, вентиляция и автоматический.
2. Пределы установки температуры: 17–30 °C.
3. Жидкокристаллический дисплей.
4. Функция автоматического перезапуска после пропадания и восстановления питания.
5. Функция установки адреса внутреннего блока. Работает не на всех моделях внутренних блоков, есть только на пультах с датой выпуска от 01/07/2017.

### Названия и функции LCD проводного пульта RCW-100

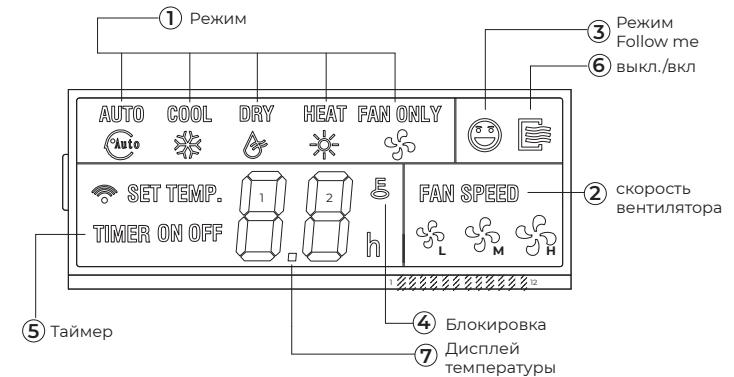

#### 1. Дисплей режима

Для моделей только охлаждения режим нагрева не работает.

#### 2. Дисплей таймеров

При активации таймеров показывает какой из таймеров активирован. Если активированы оба таймера, то оба таймера индицируются.

#### 3. Дисплей FOLLOW ME

Показывает активацию данного режима.

#### 4. Дисплей ON/OFF

Отображает иконку во включенном состоянии.

#### 5. Дисплей скорости вентилятора

Отображает выбранную скорость.

#### 6. Дисплей блокировки

Отображает статус блокировки.

#### 7. Дисплей температуры

Показывает установленную температуру, в режиме FAN не активен.

## Названия и функции кнопок проводного пульта RCW-100

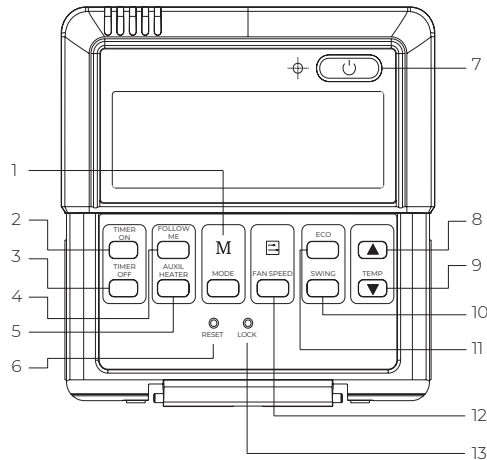

### 1. Кнопка MODE

Используется для выбора режима, каждое нажатие меняет режим в следующем соответствии:



### 2. Кнопка TIMER ON

Нажмите эту кнопку для активации режима автоматического включения. Каждое нажатие изменяет время, через которое произойдёт включение на 30 минут. Если установка более 10 часов, то каждое нажатие изменяет время, через которое произойдёт включение на 1 час. Настройка 0.0 отменяет активацию таймера.

### 3. Кнопка TIMER OFF

Нажмите эту кнопку для активации режима автоматического включения. Каждое нажатие изменяет время, через которое произойдёт включение на 30 минут. Если установка более 10 часов, то каждое нажатие изменяет время, через которое произойдёт включение на 1 час. Настройка 0.0 отменяет активацию таймера.

### 4. Кнопка FOLLOW ME

В режимах COOL, HEAT, AUTO при нажатии этой кнопки активируется данная функция.

При активации этого режима показания комнатной температуры будут считываться с термистора, установленного в пульте.

### 5. Кнопка ELECTRICAL HEATER

Работает только в тех внутренних блоках, где установлен Auxiliary Electric Heater. Нажать для активации режима.

### 6. Кнопка RESET (скрытого типа)

Служит для сброса установок в начальные (заводские).

### 7. Кнопка ON/OFF

В выключенном состоянии, при нажатии на эту кнопку пульт включается, начинает светиться светодиод. Пульт передает ранее сделанные установки на внутренний блок. Во включенном состоянии, при нажатии на эту кнопку внутренний блок выключается, светодиод гаснет. Если были активированы TIMER ON/TIMER OFF, то при выключении эти установки будут отменены.

### 8. Кнопка увеличения установки температуры ADJUST ▲

Для установки необходимой температуры. Каждое нажатие увеличивает установку на 1 °C. При удержании кнопки в нажатом состоянии установка увеличивается на 1 °C каждые 0,5 сек. Не активно в FAN.

### 9. Кнопка уменьшения установки температуры ADJUST ▼

Для установки необходимой температуры. Каждое нажатие уменьшает установку на 1 °C. При удержании кнопки в нажатом состоянии установка уменьшается на 1 °C каждые 0,5 сек. Не активно в FAN.

### 10. Кнопка VERTICAL SWING

Для активации режима автоматического покачивания жалюзи.

### 11. Кнопка ECONOMICAL

Служит для активации режима ECONOMICAL, работает только на тех внутренних блоках поддерживающих эту функцию.

### 12. Кнопка FAN SPEED

Служит для выбора скорости вентилятора, каждое нажатие меняет режим в следующем соответствии:



автоматическая низкая средняя высокая

### 13. Кнопка LOCK (скрытая)

Служит для блокировки клавиатуры пульта. При активации режима блокировки соответствующая иконка появляется на дисплее пульта.

## Эксплуатация проводного пульта

### 1) Автоматический режим

- Во включённом состоянии нажмите MODE, выберите AUTO.
- Нажимайте ▲ и ▼ для настройки желаемой температуры.

**ПРИМЕЧАНИЕ:** ECONOMICAL и установка скорости вентилятора работают (на пультах с датой выпуска от 01/07/2017).

### 2) Режимы COOL, HEAT или FAN (охлаждение, нагрев или только вентиляция)

- Во включённом состоянии нажмите MODE, выберите COOL, HEAT или FAN.
- Нажимайте ▲ и ▼ для настройки желаемой температуры.

- Нажимайте FAN SPEED для выбора желаемой скорости вентилятора.

### 3) Осушение

- Во включённом состоянии нажмите MODE, выберите DRY.
- Нажимайте ▲ и ▼ для настройки желаемой температуры.

**ПРИМЕЧАНИЕ:** ECONOMICAL и установка скорости вентилятора не работают.

### 4) Работа с таймерами

#### Только таймер включения (TIMER ON)

- Нажмите TIMER ON, это отобразится на дисплее. Также отобразится h. Нажмите TIMER ON для настройки. Каждое нажатие изменяет время, через которое произойдёт включение на 30 минут. Если установка более 10 часов, то каждое нажатие изменяет время, через которое произойдёт включение на 1 час. Настройка 0.0 отменяет активацию таймера. После прекращения нажатия на кнопки, через 0,5 сек пульт передаст команду на внутренний блок. Настройка завершена.

#### Только таймер выключения (TIMER OFF)

- Нажмите TIMER OFF, это отобразится на дисплее. Также отобразится h. Нажмите TIMER OFF для настройки. Каждое нажатие изменяет время, через которое произойдёт включение на 30 минут. Если установка более 10 часов, то каждое нажатие изменяет время, через которое произойдёт включение на 1 час. Настройка 0.0 отменяет активацию таймера. После прекращения нажатия на кнопки, через 0,5 сек пульт передаст команду на внутренний блок. Настройка завершена.

### 5) Режим установки адреса внутреннего блока (только для внутренних блоков VRF поколение от V4+)

- Нажмите кнопку LOCK на 5 сек. для входа в режим установки адреса.
- Показание температуры сменится на цифры 00. Для установки других адресов изменяйте их при помощи кнопок ▲ и ▼

После выбора необходимого адреса нажмите FAN SPEED для присвоения выбранного адреса внутреннему блоку.

- Для проверки установленного адреса в режиме его установки нажмите кнопку MODE. Адрес будет отображен на дисплее (при наличии) внутреннего блока. В случае если цифровой дисплей отсутствует, то адрес будет изображен миганием информационных светодиодов внутреннего блока (расшифровку миганий см. в сервисном руководстве на данное оборудование).
- При отсутствии нажатия на кнопку в течение 10 сек пульт выходит из режима установки адреса автоматически.

## СПОСОБ МОНТАЖА

Метод выполнения соединения и принципиальная схема

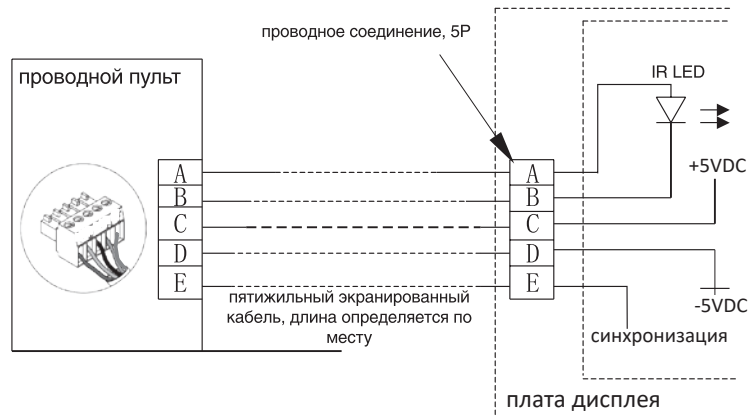

**Пояснение по монтажу:** при подключении проводного пульта используется кабель 5×0,5 мм<sup>2</sup>, без экрана. Максимальная длина кабеля не более 20 метров. Кабель подключается к модулю с одной стороны, с другой стороны к пульту.

## Подключение проводного пульта ДУ (для примера указан блок кассетного типа)

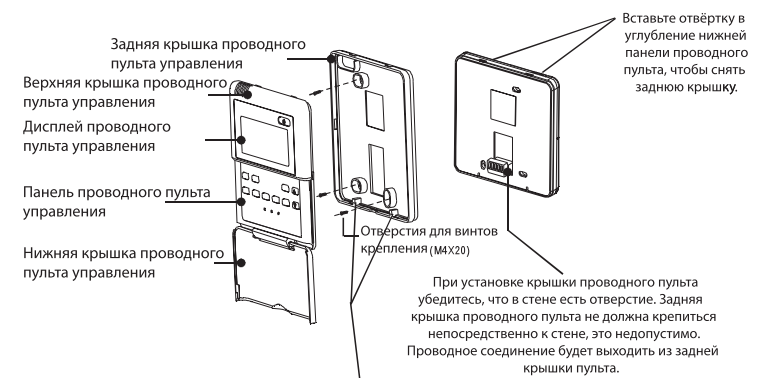
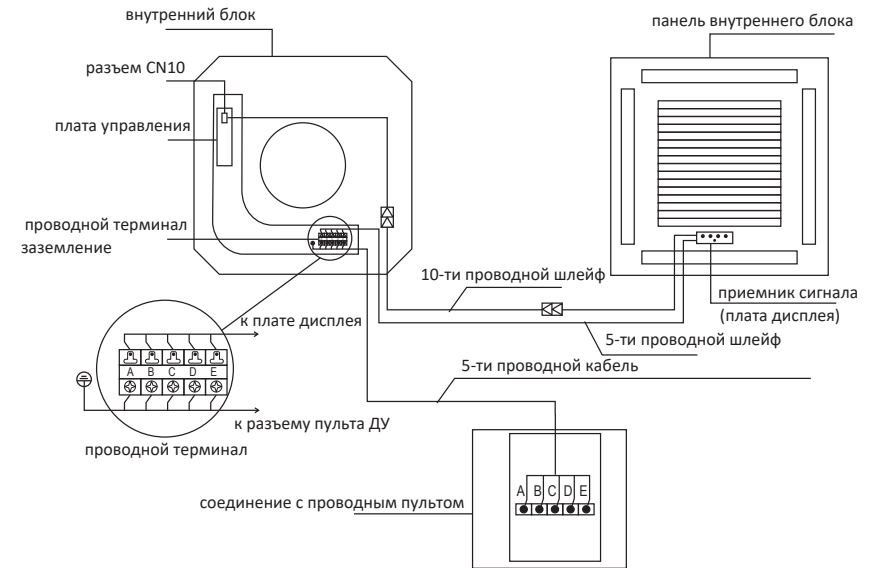

При установке проводного пульта необходимо отрегулировать нижнюю часть его панели относительно задней крышки, которую сначала нужно закрепить и только потом вставить другой конец панели проводного пульта.

При установке крышки проводного пульта убедитесь, что в стене есть отверстие. Задняя крышка проводного пульта не должна крепиться непосредственно к стене, это недопустимо. Проводное соединение будет выходить из задней крышки пульта.

Установочные размеры пульта

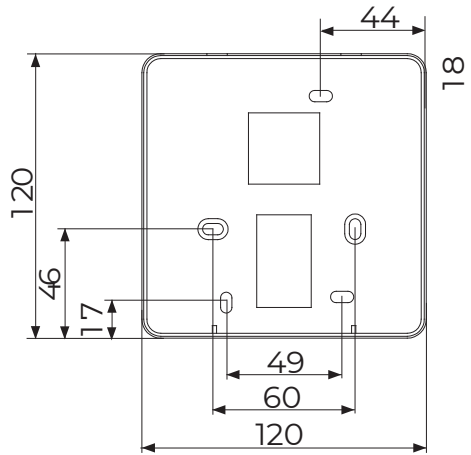

Комплектация

№	НАИМЕНОВАНИЕ	КОЛ-ВО	ПРИМЕЧАНИЕ
1	Проводной пульт	1	- / -
2	Винты для установки	3	M4*20
3	Винты для установки	3	M4*25
4	Инструкция	1	- / -

Необходимое при монтаже

№	НАИМЕНОВАНИЕ	КОЛ-ВО	ТИП	ПРИМЕЧАНИЕ
1	Кабель 5 проводов	1	5*0,5 мм	5*0,75 при длине провода > 15 м
2	Коробка для установки	1		
4	Гофрокороб	1		

Дисплей проводного пульта ДУ RCW-101

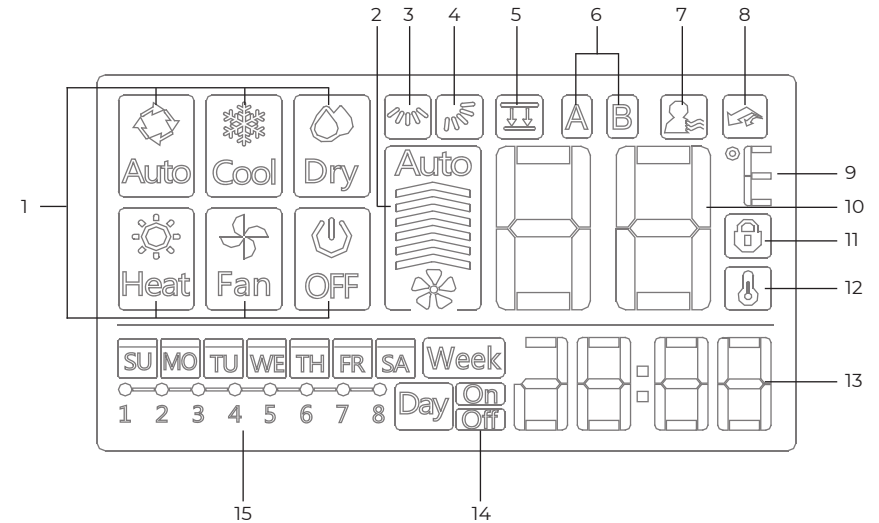

- |  |   |
|--|---|
| 1. Индикаторы режима работы                                      | 8. Резерв (не используется)                         |
| 2. Индикатор скорости вентилятора                                | 9. Индикатор единиц температуры (°C/°F)             |
| 3. Индикатор автопокачивания вертикальных жалюзи (право-лево)*   | 10. Индикатор значения температуры                  |
| 4. Индикатор автопокачивания горизонтальных жалюзи (вверх-вниз)* | 11. Индикатор блокировки клавиш пульта              |
| 5. Резерв (не используется)                                      | 12. Индикатор текущей (комнатной) температуры**     |
| 6. Резерв (не используется)                                      | 13. Индикатор значения времени                      |
| 7. Индикатор работы функции «iFEEL» («Follow me»)                | 14. Индикатор таймера вкл/выкл                      |
|  | 15. Индикатор таймера событий (недельного таймера). |

\* Не активен в данной серии.

\*\* Индикатор текущей комнатной температуры отображается при работе функции «iFEEL» («Follow me»).

Проводной пульт ДУ RCW-101

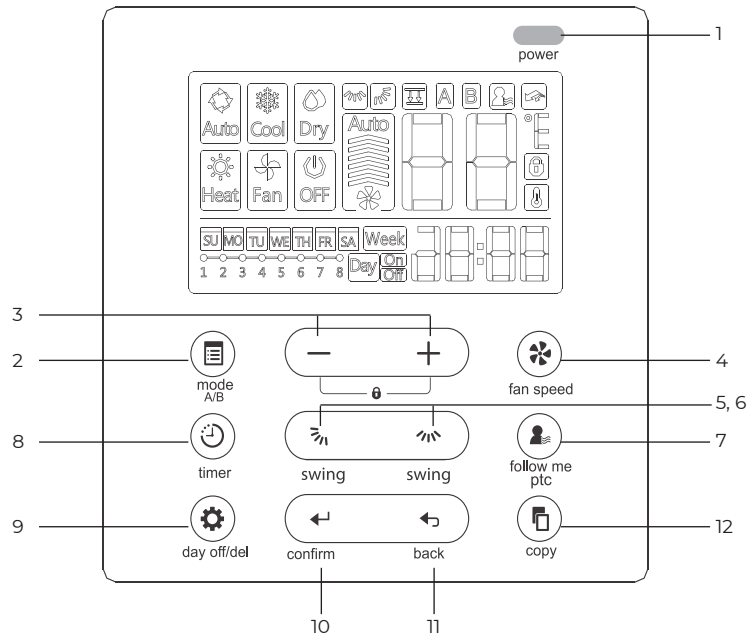

**1. Кнопка power ON/OFF (Вкл/выкл)**

Нажмите на эту кнопку для включения кондиционера. Повторное нажатие выключит кондиционер. Если кондиционер включен, светодиодный индикатор в кнопке светится.

**2. Кнопка MODE (Режим)**

Нажмите на эту кнопку для изменения режима работы кондиционера. Изменение режима работы происходит в следующем порядке: AUTO→COOL→DRY→HEAT→FAN (АВТО→ОХЛАЖДЕНИЕ→ОСУШЕНИЕ→НАГРЕВ →ВЕНТИЛЯЦИЯ).

**3. Кнопки + - (ТЕМП)**

Используйте кнопки + и - для изменения температурной уставки или времени до включения/отключения

кондиционера (в режиме таймера). Диапазон допустимых температур: от +17 °C до +30 °C.

Одновременно нажмите и удерживайте в течение 3 секунд кнопки «+» и «-» для блокировки и разблокировки кнопок пульта ДУ.

**4. Кнопка FAN SPEED (Скорость вентилятора)**

Нажмите на эту кнопку изменения скорости вращения вентилятора внутреннего блока. Доступны 4 скорости вентилятора: Авто→Низкая скорость→Средняя скорость→Высокая скорость.

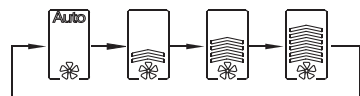

**5-6. Кнопки SWING\* (регулирование положения вертикальных и горизонтальных жалюзи)**

- Используйте кнопку регулирования вертикальных жалюзи для включения автопокачивания вертикальных жалюзи.
- Используйте кнопку регулирования горизонтальных жалюзи для регулирования положения горизонтальных жалюзи:

— быстрое однократное нажатие активирует режим ступенчатого изменения положения горизонтальных жалюзи, на дисплее начнет мигать значок. Продолжайте нажимать кнопку изменения положения, каждое нажатие изменяет положение горизонтальных жалюзи примерно на 6°.

— Долгое нажатие активирует функцию автопокачивания горизонтальных жалюзи. Повторное долгое нажатие отключает данную функцию.

— Для активации режима индивидуального управления горизонтальными жалюзи, быстро однократно нажмите кнопку изменения положения горизонтальных жалюзи, на дисплее начнет мигать значок. Для выбора жалюзи, положение которой необходимо изменить, воспользуйтесь клавишами + и -, при этом, индикатор «-0» на дисплее пульта ДУ означает, что будет изменено положение всех жалюзи одновременно, а индикаторы «-1...-4» означают, что будет изменено положение только одной из четырех горизонтальных жалюзи.



После выбора жалюзи, положение которой необходимо изменить, быстро однократно нажмите на кнопку изменения положения жалюзи, каждое нажатие изменяет положение жалюзи примерно на 6°. Для включения и отключения автопокачивания жалюзи, воспользуйтесь долгим нажатием на кнопку изменения положения.

**Сочетание кнопок «Переключение единиц отображения температуры»**

- Одновременно нажмите и удерживайте в течение 3 секунд кнопки для изменения единиц отображения температуры с °C на °F и обратно.

**7. Кнопка Follow Me (функция «iFEEL» — отслеживание температуры по термодатчику в пульте ДУ)**

- Для активации функции «iFEEL», кратковременно нажмите на кнопку на дисплее пульта ДУ появится обозначение. Для отключения функции, повторно кратковременно нажмите на кнопку. При работе функции пульт периодически передает данные со встроенного в него термодатчика на кондиционер. При работе функции на дисплее пульта отображается текущая комнатная температура и соответствующий значок.

**8. Кнопка TIMER (настройка таймера вкл/выкл)**

**8.1 Настройка внутренних часов пульта ДУ**

8.1.1 Нажмите и удерживайте кнопку в течение 3 секунд. Индикатор времени на пульте ДУ начнет мигать.

8.1.2 С помощью кнопок + и - настройте текущий день недели (начиная с воскресенья).



8.1.3 Для подтверждения дня недели, еще раз нажмите кнопку или не нажимайте ничего в течение 10 секунд.

8.1.4 С помощью кнопок + и - настройте текущее время (например, понедельник, 11:20 утра).



\* Функция неактивна в данной серии.

8.1.5 Для подтверждения дня недели, еще раз нажмите кнопку или не нажимайте ничего в течение 10 секунд.

### 8.2 Настройка дневного таймера включения или выключения

8.2.1 Нажмите кнопку и выберите настройку дневного таймера включения или выключения или .



8.2.2 Нажмите кнопку подтверждения:

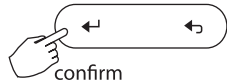

8.2.3 С помощью кнопок или выберите желаемое время включения или выключения кондиционера (например, отключение в 18:00).

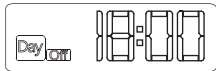

8.2.4 Нажмите кнопку подтверждения:

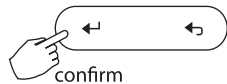

### 8.3 Настройка дневного таймер включения и выключения (одновременно)

8.3.1 Нажмите кнопку и выберите настройку дневного таймера включения и выключения .



8.3.2 Нажмите кнопку подтверждения:

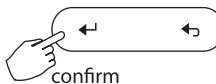

8.3.3 С помощью кнопок или выберите желаемое время включения и нажмите кнопку подтверждения:

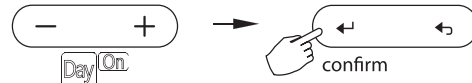

8.3.4 С помощью кнопок или выберите желаемое время выключения:

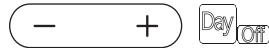

8.3.5 Нажмите кнопку подтверждения для завершения настройки таймера включения и выключения:

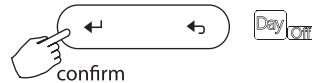

### 8.4 Настройка недельного таймера включения/выключения и других параметров работы

8.4.1 Нажмите кнопку и выберите настройку недельного таймера включения или выключения .

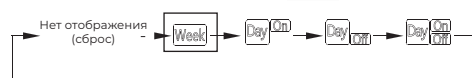

8.4.2 Нажмите кнопку подтверждения:

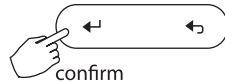

8.4.3 С помощью кнопок или выберите день недели, для которого будете осуществлять настройку таймера, и нажмите кнопку подтверждения.

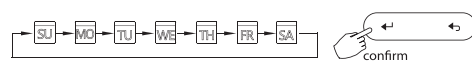

8.4.4 Для настройки таймеров событий, используйте кнопки или и затем нажмите кнопку подтверждения. Таймеры событий – настройки времени включения и выключения, режима работы, уставки температуры, скорости вентилятора для каждого из дней недели. Максимальное количество таймеров событий для одного дня – 8 штук.

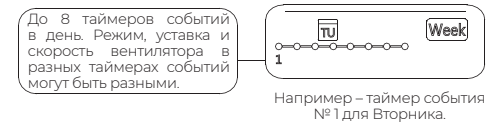

8.4.5 Для настройки времени события используйте или и затем нажмите кнопку подтверждения.

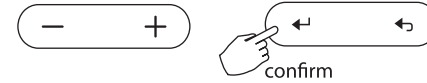

8.4.6 Для настройки режима работы кондиционера при активации события, используйте или и затем нажмите кнопку подтверждения. Доступные режимы работы: Авто — Охлаждение — Осушение — Нагрев — Вентиляция — Отключение

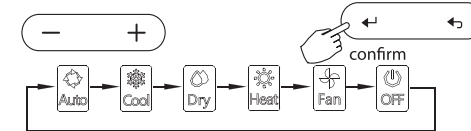

8.4.7 С помощью кнопок или выберите желаемую уставку температуры и затем нажмите кнопку подтверждения. **Примечание:** настройка уставки температуры недоступна в режимах вентиляции и отключения.



8.4.8 С помощью кнопок или выберите желаемую скорость вентилятора и затем нажмите кнопку подтверждения.

**Примечание:** настройка скорости вентилятора недоступна в режимах Авто, осушение и отключение.



8.4.9 Если это необходимо, настройте другие таймеры событий с помощью шагов 8.4.4 - 8.4.8.

8.4.10 Если это необходимо, настройте таймеры событий для других дней с помощью шагов 8.4.3-8.4.9. **Примечание:** для возврата к предыдущему шагу настройки недельного таймера, нажмите кнопку назад . Если в процессе настройки недельного таймера, вы не будете осуществлять никаких действий в течение 30 секунд, то настройка недельного таймера будет сброшена, и будут восстановлены текущие параметры.

### 8.5 Запуск недельного таймера

- Для запуска недельного таймера, с помощью кнопки выберите недельный таймер и он запустится автоматически.
- Для отмены запуска по таймеру нажмите на кнопку или на кнопку .

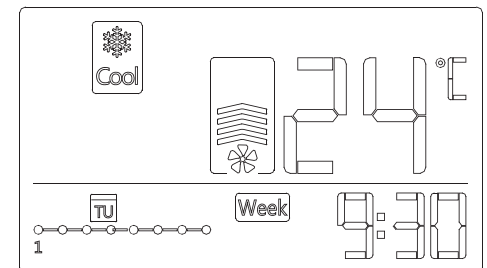

### 9. Кнопка DAY OFF/DEL (настройка таймера праздничных дней / удаление таймера)

Для выбора праздничного дня, в процессе настройки недельного таймера, выполните шаги 8.4.1 и 8.4.2. Затем, с помощью кнопок или выберите день недели, который хотите назначить праздничным, и нажмите кнопку . **Например:** праздничный день настроен на среду.



Повтор этого действия позволит также назначить праздничными днями и другие дни недели.

Для удаления таймеров событий дня, в процессе настройки недельного таймера, нажмите кнопку подтверждения. Затем, с помощью кнопок или выберите день недели, для которого необходимо удалить таймеры событий, и нажмите кнопку подтверждения.



Затем, с помощью кнопок или , выберите один из таймеров событий выбранного дня, который необходимо удалить. На дисплее будут показаны настройки времени включения/выключения, режима работы, температурной уставки и скорости вентилятора выбранного таймера события, которые можно удалить. Удалите необходимые параметры таймера события с помощью клавиши «DEL» .

**Например:** удаление таймера события 1 для субботы.

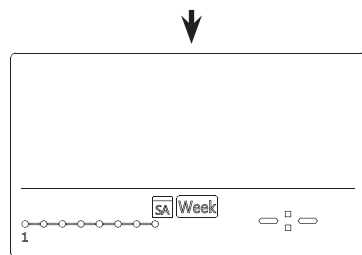
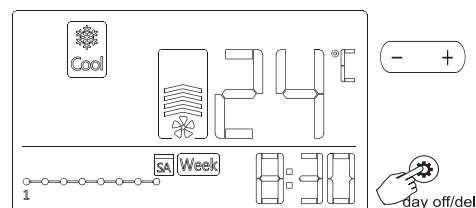

### 10. Кнопка CONFIRM (подтверждение действия)

Данная кнопка используется в некоторых сценариях (например, настройка таймера) для подтверждения выбранного действия.

### 11. Кнопка BACK (отмена или возврат к предыдущему действию)

Данная кнопка используется в некоторых сценариях (например, настройка таймера) для возврата в предыдущее меню (к предыдущему действию) или для отмены действия.

### 12. Кнопка COPY (копирование)

Данная кнопка позволяет скопировать таймеры событий с одного дня недели на другой. При этом, копируется все расписание событий исходного дня. Использование функции копирования таймеров событий позволяет значительно упростить настройку таймеров событий. Для копирования таймеров событий из одного дня недели в другой, в процессе настройки недельного таймера, выполните настройку хотя бы одного таймера события. Затем, нажмите кнопку подтверждения.



Затем, с помощью кнопок или выберите день недели, таймеры событий которого хотите скопировать, и нажмите кнопку «COPY». На экране появится и будет мигать код «CY»



Затем, с помощью кнопок или выберите день недели, для которого необходимо скопировать таймеры событий, и нажмите кнопку . Например, копирование таймеров событий с Понедельника на Среду:

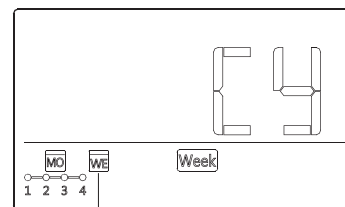

Значок быстро мигает

Для копирования таймеров событий с/на другие дни недели, повторите предыдущие действия. После окончания копирования нажмите клавишу подтверждения и затем нажмите клавишу возврата (произойдет возврат к настройке недельного таймера).



**Примечание:** если в процессе настройки или работы с пультом ДУ у вас возникают проблемы, или пульт работает не так, как ожидается, внимательно прочитайте инструкцию, и строго следуйте ее указаниям. При невозможности устранить проблему, свяжитесь с поставщиком оборудования.

### Подключение проводного пульта ДУ

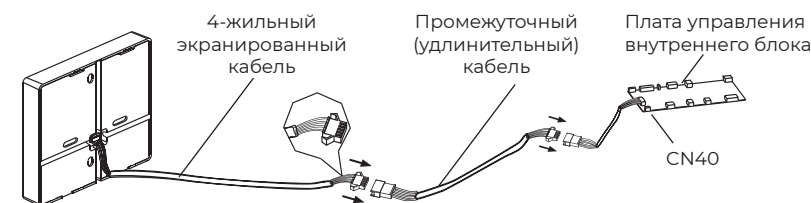

### Возможные ошибки при работе пульта ДУ

№	Значение кода ошибки	Код ошибки
1	Нет связи пульт-кондиционер	F0
2	Неисправен пульт	F1

### Меры предосторожности при пользовании проводным пультом ДУ.

- Не пытайтесь самостоятельно устанавливать, перемещать или демонтировать проводной пульт ДУ, в противном случае возможно поражение электрическим током или возникновение пожара.
- Обратитесь к квалифицированному специалисту.
- Не распыляйте на пульт легковоспламеняющиеся жидкости, в противном случае возможно возникновение пожара.
- Не используйте пульт, если на него попала жидкость, в противном случае возможно поражение электрическим током.

### ВНИМАНИЕ!

- Пульт работает только в низковольтных цепях, подключение к нему переменного напряжения однофазной или трехфазной сети приведет к выходу его из строя.
- Кабель соединяющий пульт с блоком – четырехжильный, допустимое сечение каждой жилы от 0.75 до 1.25 мм<sup>2</sup>, длина кабеля не более 20 метров. Расстояние от кабеля до силовых проводов или кабелей должно составлять не менее 30-50 см. Используйте только экранированный кабель, с обязательным заземлением на металлическую часть корпуса внутреннего блока.

### Настройки статического давления на канальных блоках 12/18/24 (с помощью пульта RCW-101)

#### Автоматическая настройка статического давления:

Автоматическая настройка статического давления – это самостоятельная настройка статического давления, при которой внутренний блок подстраивает статическое давление таким образом, чтобы обеспечить номинальный расход воздуха через воздухопроводную сеть.

Для выполнения автоматической настройки статического давления, проделайте следующие шаги:

1. Убедитесь, что настройка будет осуществляться при полностью сухом теплообменнике. Если на теплообменнике есть конденсат, просушите внутренний блок, включив в его в режим вентиляции не менее, чем на 2 часа;
2. Убедитесь, что электрические подключения внутреннего и наружного блока завершены;
3. Убедитесь, что на внутреннем блоке установлен комплектный противопылевой фильтр, внутренний блок подключен к воздухопроводной сети, и ее настройка полностью завершена (воздуховоды и воздухораспределительные решетки смонтированы, выполнена настройка положения воздухораспределительных решеток);
4. Если в воздухопроводной сети более одного входа или выхода воздуха, убедитесь, что на каждом выходе выполнена настройка воздухораспределительных решеток в соответствии с расчетным воздушным потоком;
5. Включите блок в режим вентиляции, и произведите изменение скорости с высокой на среднюю, и затем на низкую;
6. Выключите блок (переведите в режим ожидания), и проделайте следующие шаги:
  - Нажмите и удерживайте кнопку COPY (или кнопки Mode и Fan для пультов RCW-100) в течение 3 секунд. На дисплее заморгают символы «AF» (3 раза).

- С помощью кнопок «Вверх» и «Вниз», выберите символы «AF»

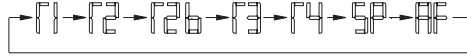

- Нажмите кнопку Mode. Кондиционер перейдет в режим автоматической настройки статического давления.

Кондиционер завершит режим автоматической настройки статического давления (обычно за 3-6 минут) и выключится.



### ВНИМАНИЕ!

Не меняйте настройку воздухораспределительных решеток во время проведения автоматической настройки статического давления.

#### Примечание:

- Если после проведения автоматической настройки статического давления, расход воздуха не изменился, попробуйте провести автоматическую настройку еще раз;
- Не производите автоматическую настройку статического давления, если вы используете дополнительные вентиляторы, HRV-установки или устройства подачи свежего воздуха с дополнительными вентиляторами в данной воздухопроводной сети.
- Если характеристики воздухопроводной сети изменились, произведите автоматическую настройку статического давления еще раз (начиная с шага 5).

#### Ручная настройка статического давления:

Когда кондиционер выключен (находится в режиме ожидания), проделайте следующие шаги:

1. Нажмите и удерживайте кнопку COPY (или кнопки Mode и Fan для пультов RCW-100) в течение 3 секунд. На дисплее заморгают символы «AF» (3 раза).
2. С помощью кнопок «Вверх» и «Вниз», выберите символы «SP».
3. С помощью кнопки Mode, выберите необходимую уставку статического давления от 0 до 4, где:

«0» — Уставка без изменения;

«1» – «4» — Соответствующее увеличение статического давления.

Графики статического давления для каждой уставки (SP1...SP4) приведены в соответствующем разделе этой инструкции

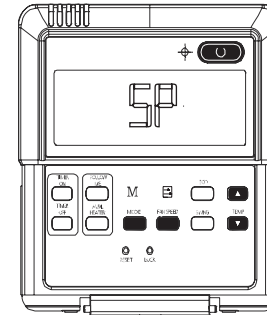

4. Нажмите кнопку Confirm для подтверждения выбора уставки (для пультов RCW-100, нажмите кнопку «Вверх» или «Вниз»).
5. Для выхода из режима настройки статического давления, нажмите кнопку «On/off» или подождите 6 минут (не нажимая кнопку).
6. Отключите питание внутреннего блока, подождите 30 секунд, и включите его снова.

Дисплей проводного пульта ДУ RCW-120

Проводной пульт ДУ RCW-120

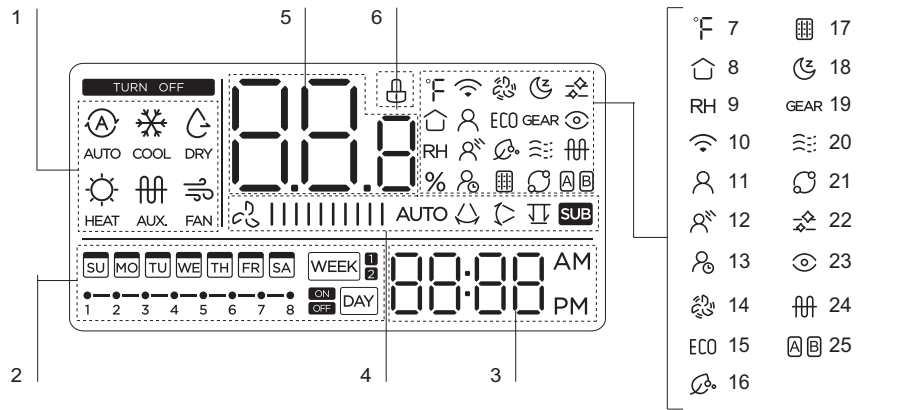

- |   |   |      |    |   |    |      |         |    |    |    |    |    |    |    |    |        |    |    |    |
|---|---|------|----|---|----|------|---------|----|----|----|----|----|----|----|----|--------|----|----|----|
| <ol style="list-style-type: none"> <li>1. Индикатор режима работы. Отображает текущий режим (Авто / Охлаждение / Осушение / Нагрев / Внешний нагрев / Вентиляция)</li> <li>2. Индикатор таймера событий (недельного таймера)</li> <li>3. Индикатор значения времени</li> <li>4. Индикатор скорости вентилятора. LOW – низкая скорость, MED – средняя скорость, HIGH – высокая скорость, AUTO – автоматический режим выбора скорости, / \ – работа вертикальных жалюзи, &gt; – работа горизонтальных жалюзи, SUB – резерв (не используется)</li> <li>5. Индикатор значения температуры</li> <li>6. Индикатор блокировки клавиш пульта</li> <li>7. Индикатор единиц температуры (C / F)</li> <li>8. Индикатор текущей комнатной температуры*</li> <li>9. Индикатор текущей относительной влажности**</li> <li>10. Индикатор активного режима беспроводного управления Wireless Network**</li> </ol> | <table border="0"> <tr> <td>°F 7</td> <td>17</td> </tr> <tr> <td>8</td> <td>18</td> </tr> <tr> <td>RH 9</td> <td>GEAR 19</td> </tr> <tr> <td>10</td> <td>20</td> </tr> <tr> <td>11</td> <td>21</td> </tr> <tr> <td>12</td> <td>22</td> </tr> <tr> <td>13</td> <td>23</td> </tr> <tr> <td>ECO 15</td> <td>24</td> </tr> <tr> <td>16</td> <td>25</td> </tr> </table> <ol style="list-style-type: none"> <li>11. Индикатор режима «iFeel» («Follow Me»)</li> <li>12. Индикатор режима «Breeze Away»**</li> <li>13. Индикатор активного таймера на выключение**</li> <li>14. Индикатор режима Turbo</li> <li>15. Индикатор функции ECO</li> <li>16. Индикатор функции Purify**</li> <li>17. Индикатор напоминания о необходимости замены фильтра</li> <li>18. Индикатор функции комфортного сна</li> <li>19. Индикатор функции GEAR**</li> <li>20. Индикатор функции Breezeless**</li> <li>21. Индикатор режима ротации**</li> <li>22. Индикатор функции Active clean**</li> <li>23. Индикатор функции Intelligent Eye**</li> <li>24. Индикатор функции внешнего нагревателя**</li> <li>25. Резерв (не используется)</li> </ol> | °F 7 | 17 | 8 | 18 | RH 9 | GEAR 19 | 10 | 20 | 11 | 21 | 12 | 22 | 13 | 23 | ECO 15 | 24 | 16 | 25 |
| °F 7  | 17  |      |    |   |    |      |         |    |    |    |    |    |    |    |    |        |    |    |    |
| 8   | 18  |      |    |   |    |      |         |    |    |    |    |    |    |    |    |        |    |    |    |
| RH 9  | GEAR 19   |      |    |   |    |      |         |    |    |    |    |    |    |    |    |        |    |    |    |
| 10  | 20  |      |    |   |    |      |         |    |    |    |    |    |    |    |    |        |    |    |    |
| 11  | 21  |      |    |   |    |      |         |    |    |    |    |    |    |    |    |        |    |    |    |
| 12  | 22  |      |    |   |    |      |         |    |    |    |    |    |    |    |    |        |    |    |    |
| 13  | 23  |      |    |   |    |      |         |    |    |    |    |    |    |    |    |        |    |    |    |
| ECO 15  | 24  |      |    |   |    |      |         |    |    |    |    |    |    |    |    |        |    |    |    |
| 16  | 25  |      |    |   |    |      |         |    |    |    |    |    |    |    |    |        |    |    |    |

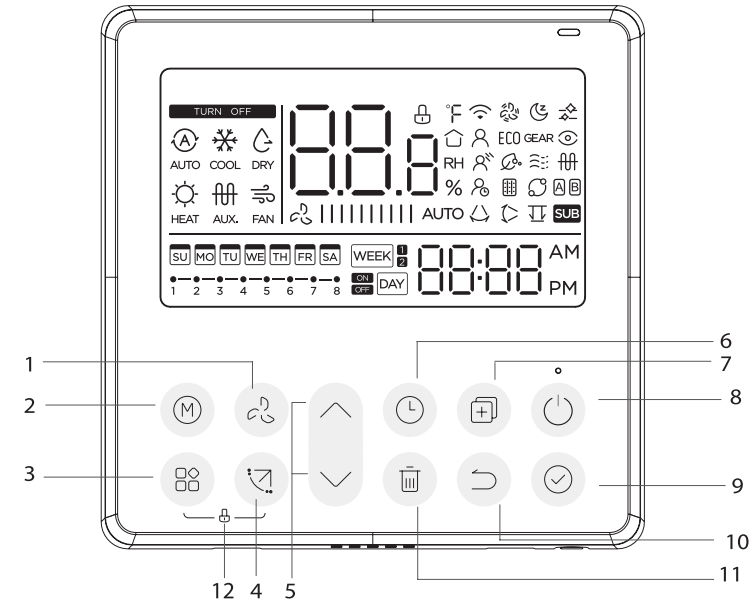

- 1. Кнопка FAN SPEED (Скорость вентилятора)**  
Изменение скорости вращения вентилятора
- 2. Кнопка MODE (Режим)**  
Изменение режима работы кондиционера
- 3. Кнопка FUNC. (Функции)**  
Работа с функциями кондиционера
- 4. Кнопка SWING\* (регулирование положения жалюзи)**  
Регулирование обдува, в том числе индивидуального
- 5. Кнопка ADJUST («ВВЕРХ – ВНИЗ»)**  
Изменение температурной уставки, значенный параметров при программировании функций
- 6. Кнопка TIMER (Таймер)**  
Настройка таймера | Таймер вкл./выкл.
- 7. Кнопка COPY (Копирование)**  
Копирование таймеров событий в новые расписания
- 8. Кнопка POWER (Вкл/Выкл)**  
Включение и выключение кондиционера
- 9. Кнопка CONFIRM (Подтверждение действия)**  
Используется в некоторых сценариях (например, настройка таймера) для подтверждения выбранного действия
- 10. Кнопка BACK (Возврат)**  
Используется в некоторых сценариях (например, настройка таймера) для возврата к предыдущему действию или для отмены действия
- 11. Кнопка DAY OFF / DELAY (Выходной день)**  
(настройка таймера праздничных дней / удаление таймера)
- 12. Кнопка CHILD LOCK (Блокировка кнопок пульта ДУ)**  
Блокировка клавиш от случайных нажатий

\* Индикатор текущей комнатной температуры отображается при работе функции «iFEEL» («Follow me»).

\*\* Не активна в данной серии.

\* Не активна в данной серии.

### I. Подготовка к работе

- 1) Настройка внутренних часов пульта ДУ.
- 1.1 нажмите и удерживайте клавишу TIMER (6) в течение 3 секунд. Индикатор времени на пульте ДУ начнёт мигать.
  - 1.2 С помощью клавиш ВВЕРХ и ВНИЗ (5) настройте текущий день недели (начиная с воскресенья). Индикатор выбранного дня недели начнёт мигать.



- 1.3 Для подтверждения дня недели ещё раз нажмите клавишу TIMER (6) или нажмите клавишу CONFIRM (9), или не нажимайте ничего в течение 10 секунд.
- 1.4 С помощью клавиш ВВЕРХ и ВНИЗ (5) настройте текущее время (например, понедельник, 11:20 утра)



- 1.5 Для подтверждения введённых данных и окончания установки нажмите клавишу CONFIRM (9) или не нажимайте ничего в течение 10 секунд.
- 1.6 Для смены формата отображения часов с 12ч на 24ч и обратно, одновременно нажмите и удерживайте в течение 2 секунд клавиши TIMER (5) и DAY OFF / DELAY (11)

### II. Работа

- 1) Для включения кондиционера нажмите клавишу ON/OFF (8).
- 2) Выбор режима работы.
  - 2.1 Нажмите кнопку MODE (2) для изменения режима работы кондиционера. Изменение режима происходит в следующем порядке: AUTO → COOL → DRY → HEAT → FAN (AVTO → ОХЛАЖДЕНИЕ → ОСУШЕНИЕ → НАГРЕВ → ВЕНТИЛЯЦИЯ)



- 2.2 Функция дежурного обогрева (для некоторых моделей) +8 °C для активации функции предварительно переведите кондиционер в режим нагрева с помощью клавиши MODE (2), далее с помощью клавиш ВВЕРХ и ВНИЗ (5) задайте температурную уставку равную одному из значений: +10 °C / +16 °C / +17 °C / +20 °C. Активируйте функцию дежурного обогрева быстрым двойным нажатием (в течение 1 сек) клавиши ВНИЗ (5). Деактивировать функцию можно нажатием любой из перечисленных клавиш: ON/OFF (8), MODE (2), ВВЕРХ и ВНИЗ (5), FAN SPEED (1), TIMER (6), SWING (4)\*.

**Примечание.** Для некоторых моделей внутренних блоков функция дежурного обогрева может быть недоступна или активироваться только с ИК-пульта управления, команда с проводного пульта в этом случае обработана не будет.

- 3) Установка температуры в помещении.
  - 3.1 Используйте клавиши ВВЕРХ и ВНИЗ (5) для изменения температурной установки. Диапазон допустимых температур: от +17 °C до +30 °C.
  - 3.2 Для изменения единиц отображения температуры с C на F и обратно одновременно нажмите и удерживайте в течение 3 секунд клавиши ВВЕРХ и ВНИЗ (5).
- 4) Скорость вентилятора.
  - 4.1 Для изменения скорости вращения вентилятора внутреннего блока нажмите на клавишу FAN SPEED (1). Скорости будут меняться в следующей последовательности: АВТО → Низкая скорость → Средняя скорость → Высокая скорость.

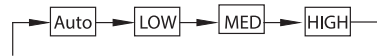

- 5) Звуковой сигнал нажатия клавиш.
  - 5.1 Звуковое сопровождение нажатий клавиш можно отключить и снова включить одновременным нажатием и удержанием в течение 3 секунд клавиш MODE (2) и FAN SPEED (1).



- 6) Блокировка клавиш.
  - 6.1 Для блокировки и разблокировки клавиш пульта ДУ одновременно нажмите и удерживайте в течение 3 секунд клавиши FUNCTION (3) и SWING (4).



При активации блокировки на дисплее появится соответствующий индикатор.

- 7) Регулирование жалюзи для моделей внутренних блоков, оснащённых горизонтальными и вертикальными жалюзи.\*
  - 7.1 для включения и выключения автоматического покачивания горизонтальных жалюзи нажмите клавишу SWING (4). При активации функции на дисплее появится соответствующий индикатор.



- 7.2 для включения и выключения автоматического покачивания вертикальных жалюзи нажмите и удерживайте в течение 2 секунд клавишу SWING (4). При активации функции на дисплее появится соответствующий индикатор.

- 8) Регулирование жалюзи для моделей внутренних блоков, оснащённых только горизонтальными жалюзи.\*
  - 8.1 Для включения и выключения автоматического покачивания горизонтальных жалюзи нажмите и удерживайте в течение 2 секунд клавишу SWING (4). При активации функции появится соответствующий индикатор на дисплее.



- 8.2 Быстрое однократное нажатие активирует режим ступенчатого изменения положения горизонтальных жалюзи, на дисплее при этом будет мигать соответствующий индикатор. Далее с помощью клавиш ВВЕРХ и ВНИЗ



- (5) установите горизонтальные жалюзи в требуемое положение. Каждое нажатие изменяет положение горизонтальных жалюзи примерно на 6 градусов.

- 9) Регулирование жалюзи кассетных внутренних блоков, оснащённых 4 жалюзи.\*
  - 9.1 для включения и выключения автоматического покачивания горизонтальных жалюзи нажмите и удерживайте в течение 2 секунд клавишу SWING (4). При активации функции появится соответствующий индикатор на дисплее.



- 9.2 Быстрое однократное нажатие активирует режим индивидуального управления горизонтальными жалюзи, на дисплее при этом будет мигать соответствующий индикатор и цифра "-0...-4". Для выбора жалюзи, положение которой необходимо изменить, воспользуйтесь клавишами ВВЕРХ и ВНИЗ (5). При этом индикатор «-0» на дисплее пульта ДУ означает, что будет изменено положение всех жалюзи одновременно, а индикаторы «-1...-4» означают, что будет изменено положение только одной из четырёх горизонтальных жалюзи. После выбора жалюзи, положение которой необходимо изменить, быстро однократно нажмите на клавишу SWING (4). Каждое нажатие изменяет положение жалюзи примерно на 6 градусов.

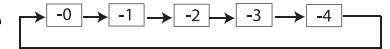

### III. Функции кондиционеров

- 1) Общее управление функциями.
  - 1.1. Для выбора требуемой функции воспользуйтесь клавишей FUNCTION (3). После каждого нажатия на дисплее появляется мигающий индикатор выбранной функции

\* Не активна в данной серии.

\* Не активна в данной серии.

(\*) В случае если подключённый внутренний блок не оснащён выбранной функцией, соответствующий индикатор не будет загораться.  
1.2. Когда на дисплее мигает индикатор выбранной функции, нажмите клавишу CONFIRM (9) для активации выбранной функции.



## 2) Функция TURBO.

2.1. В режимах Охлаждение / Нагрев нажмите клавишу FUNCTION (3) для выбора функции TURBO. На дисплее появится соответствующий мигающий индикатор   
2.2. Для активации функции нажмите клавишу CONFIRM (9)



3) Функция дополнительного нагревателя доступна, если внутренний блок кондиционера оснащён дополнительным электрическим PTC нагревателем.

3.1. В режиме Нагрев нажмите клавишу FUNCTION (3) для выбора функции дополнительного нагревателя. На дисплее появится соответствующий мигающий индикатор   
3.2. Для активации функции нажмите клавишу CONFIRM (9)



4) Функция "IFEEL" ("FOLLOW ME") – отслеживание комнатной температуры по встроенному термодатчику в проводном пульте управления.

4.1. Нажмите клавишу FUNCTION (3) для выбора функции "IFEEL" ("FOLLOW ME") На дисплее появится соответствующий мигающий индикатор   
4.2. Для активации функции нажмите клавишу CONFIRM (9)



4.3 при отображении на дисплее индикатора функции "IFEEL" ("FOLLOW ME") температура в помещении замеряется датчиком

температуры, встроенным в пульт проводного управления.  
После деактивации функции температура в помещении замеряется датчиком, встроенным во внутренний блок кондиционера.

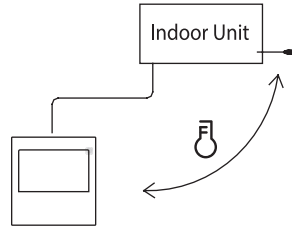

5) Напоминание о необходимости очистки/замены фильтра.

5.1 Некоторые внутренние блоки передают проводному пульту информацию о суммарном времени эксплуатации установленного противопылевого фильтра. По истечении межсервисного интервала, на дисплее отобразится соответствующий индикатор 

5.2 Чтобы убрать индикатор напоминания о необходимости очистки/замены фильтра, нажимайте клавишу FUNCTION (3) до тех пор, пока не начнёт мигать индикатор напоминания о необходимости очистки/замены фильтра.  
5.3. Для активации функции нажмите клавишу CONFIRM (9)



6) Функция контроля влажности.

Для внутренних блоков, оснащённых датчиком относительной влажности доступна функция контроля влажности.

6.1 В режиме Осушение нажимайте клавишу FUNCTION (3) до тех пор, пока не начнёт мигать индикатор контроля влажности   
6.2. Для перехода к настройкам функции нажмите клавишу CONFIRM (9)



6.3 Далее с помощью клавиш ВВЕРХ и ВНИЗ (5) установите требуемое значение относительной влажности в процентах. Доступные значения: OFF -> 35%...85% с шагом 5%.

6.4 Для активации функции не нажимайте клавиш в течение 5 секунд.

6.5 После активации функции контроля влажности дисплей пульта отображает значение относительной влажности, а не температуры.  
При необходимости изменения температурной установки, используйте клавиши ВВЕРХ или ВНИЗ (5), на дисплее при этом в течение 5 секунд будет отображаться значение температурной установки, после чего индикатор вновь сменится на отображение значения относительной влажности.

6.6 Функция контроля влажности работает только в режиме Осушения. При смене основного режима данная функция деактивируется.  
7) Функция Rotation and BackUp позволяет управлять двумя внутренними блоками в требуемом порядке (требуется подключение к двум внутренним блокам кондиционера).\*

8) Функция ограничения энергопотребления GEAR.\*  
Данная функция позволяет ограничить энергопотребление кондиционера.  
8.1 В режиме Охлаждение нажимайте клавишу FUNCTION (3) до тех пор, пока не начнет мигать индикатор функции ограничения энергопотребления **GEAR**.  
8.2 Для перехода к настройкам функции нажмите клавишу CONFIRM (9)

8.3 Далее с помощью клавиш ВВЕРХ и ВНИЗ (5) в течение 5 секунд установите требуемое значение ограничения энергопотребления в процентах. Доступные значения: 50% -> 75% -> OFF.  
8.4 По истечении 5 секунд, функция будет активирована, а на дисплее будет отображаться значение установленной температуры.  
8.5 Изменение режима работы, выключение кондиционера, активация функций ECO, Turbo и Самоочистка отключают функцию GEAR.

9) Настройка однодневного таймера включения и выключения.

9.1 Нажимайте клавишу TIMER (6) для выбора настройки однодневного таймера включения или выключения

9.2 Нажмите клавишу CONFIRM (9)

9.3 С помощью клавиш ВВЕРХ и ВНИЗ (5) установите требуемое время включения или выключения кондиционера (например, отключение в 18:00)

9.4 Для активации нажмите клавишу CONFIRM (9)

9.5 Для одновременной настройки времени включения и выключения, после подтверждения настройки первого таймера (на включение/выключение), выберите иконку другого таймера с помощью клавиш ВВЕРХ и ВНИЗ (5). Повторите шаги 9.3-9.4 для настройки дополнительного таймера.

10) Настройка недельного таймера включения/выключения.

В пульте предусмотрены два режима WEEK 1 и WEEK 2 с разными максимальными количествами таймеров событий. Режим WEEK 1 предназначен для простой настройки включения/выключения кондиционера в назначенное время и в назначенный день недели, и не позволяет настроить дополнительные параметры (режим работы, скорость вентилятора, температуру и т.д.). Кондиционер будет работать в предварительно настроенном режиме. Режим WEEK 2 предназначен для более полной настройки работы кондиционера,

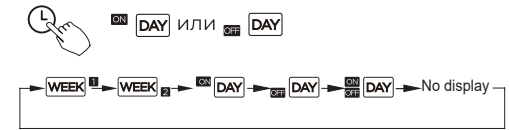

9.2 Нажмите клавишу CONFIRM (9)



9.3 С помощью клавиш ВВЕРХ и ВНИЗ (5) установите требуемое время включения или выключения кондиционера (например, отключение в 18:00)



9.4 Для активации нажмите клавишу CONFIRM (9)



9.5 Для одновременной настройки времени включения и выключения, после подтверждения настройки первого таймера (на включение/выключение), выберите иконку другого таймера с помощью клавиш ВВЕРХ и ВНИЗ (5). Повторите шаги 9.3-9.4 для настройки дополнительного таймера.

10) Настройка недельного таймера включения/выключения.

В пульте предусмотрены два режима WEEK 1 и WEEK 2 с разными максимальными количествами таймеров событий. Режим WEEK 1 предназначен для простой настройки включения/выключения кондиционера в назначенное время и в назначенный день недели, и не позволяет настроить дополнительные параметры (режим работы, скорость вентилятора, температуру и т.д.). Кондиционер будет работать в предварительно настроенном режиме. Режим WEEK 2 предназначен для более полной настройки работы кондиционера,

\* Не активна в данной серии.

и позволяет настроить не только время включения/выключения кондиционера, но и дополнительные параметры (режим работы, скорость вентилятора, температуру и т.д.) для каждого события в отдельности.

10.1 Нажимайте клавишу TIMER (6) для выбора настройки недельного таймера 1 или недельного таймера 2.



10.2 Нажмите клавишу CONFIRM (9)



10.3 С помощью клавиш ВВЕРХ и ВНИЗ (5) выберите требуемый день недели, для которого будет настраиваться таймер, и нажмите кнопку CONFIRM (9)



10.4 Для настройки таймеров событий, используйте клавиши ВВЕРХ и ВНИЗ (5) и затем нажмите клавишу CONFIRM (9).

Таймеры событий – настройки времени включения и выключения, режима работы, уставки температуры, скорости вентилятора для каждого из дней недели. Максимальное количество таймеров событий для одного дня в режиме WEEK 1 – 4 штуки; WEEK 2 – 8 штук. Режим, уставка и скорость вентилятора в разных таймерах событий могут быть разными. Например – таймер события №1 для вторника (в 09:30 включить кондиционер в режиме охлаждения с температурной уставкой +24 °C и скоростью вентилятора АВТО)

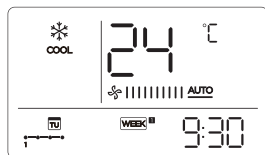

10.5 Для настройки времени начала события используйте клавиши ВВЕРХ и ВНИЗ (5) и затем нажмите клавишу подтверждения CONFIRM (9).

Например, включить кондиционер во вторник, 09:00 утра:



10.6 Далее для настройки времени окончания события аналогично используйте клавиши ВВЕРХ и ВНИЗ (5) и затем нажмите клавишу подтверждения CONFIRM (9)

Например, выключить кондиционер во вторник в 12:00 дня:



10.7 Выберите требуемую уставку температуры и затем нажмите клавишу подтверждения CONFIRM (9) (только для таймера WEEK 2)

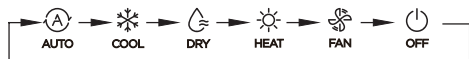

10.8 Выберите требуемую скорость вентилятора и затем нажмите клавишу подтверждения CONFIRM (9) (только для таймера WEEK 2)

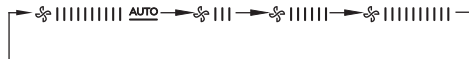

10.9 В случае необходимости настройте аналогичным образом другие таймеры событий с помощью шагов 9.4-9.8

10.10 В случае необходимости настройте аналогичным образом таймеры событий для других дней с помощью шагов 9.3-9.9

**Примечание.** Для возврата к предыдущему шагу настройки недельного таймера нажмите клавишу НАЗАД (10).



Если в процессе настройки недельного таймера не будет осуществляться никаких действий в течение 30 секунд, настройки недельного таймера будут сброшены и восстановлены текущие параметры.

11) Запуск недельного таймера.

11.1 Для запуска недельного таймера нажимайте клавишу TIMER (6) до появления нужного индикатора WEEK 1 или WEEK 2, и он запустится автоматически.

11.2 Для разовой отмены запуска по таймеру нажмите на кнопку ON/OFF (8).

Кондиционер остановит работу, но включится вновь по следующему таймеру событий.

Например, предположим, что заданы интервалы работы с 08:00 утра до 12:00 дня и затем с 14:00 до 17:00. Нажатие клавиши ON/OFF (8) в 10:00 остановит работу кондиционера, но в 14:00 он включится вновь в соответствии с заданным расписанием.

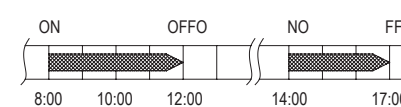

11.3 Для полного выключения таймера во время работы кондиционера нажмите и удерживайте в течение 2 секунд клавишу ON/OFF (8) или нажимайте кнопку TIMER (6) до исчезновения индикаторов таймера на дисплее.

12) Настройка таймера праздничных дней/удаление таймера событий.

12.1 Для выбора праздничного дня, в процессе настройки недельного таймера, выполните шаги 9.4.1 и 11.2. Далее с помощью клавиш ВВЕРХ и ВНИЗ (5) выберите

день недели, который требуется назначить праздничным, и нажмите кнопку DAY OFF / DELAY (11).



Например, праздничный день назначен на среду:

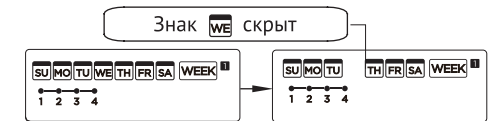

Повтор этого действия позволит аналогичным образом назначить и другие дни недели праздничными.

13) Удаление таймеров событий.

13.1 Для удаления таймеров событий дня, в процессе настройки недельного таймера нажмите клавишу подтверждения CONFIRM (9).



13.2 С помощью клавиш ВВЕРХ и ВНИЗ (5) выберите день недели, для которого требуется удалить таймеры событий, и нажмите клавишу подтверждения CONFIRM (9).



13.3 Выберите один из таймеров событий выбранного дня, требующий удаления, с помощью клавиш ВВЕРХ и ВНИЗ (5). На дисплее будут показаны настройки времени включения/выключения, режима работы, температурной уставки и скорости вентилятора выбранного таймера события, которые можно удалить. Удалите требуемые параметры таймера события с помощью клавиши DAY OFF / DELAY (11)

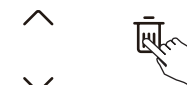

Например, удаление таймера события 1 для субботы.

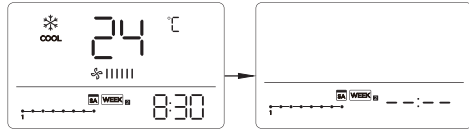

#### 14) Копирование таймеров событий.

14.1 Клавиша копирования COPY (7) позволяет скопировать таймеры событий с одного дня недели на другой. При этом копируется всё расписание событий исходного дня. Использование функции копирования таймеров событий позволяет значительно упростить настройку таймеров событий. Для копирования таймеров событий из одного дня недели в другой, в процессе настройки недельного таймера, выполните настройку хотя бы одного таймера события. Затем, нажмите кнопку подтверждения CONFIRM (9).



14.2 С помощью клавиш ВВЕРХ и ВНИЗ (5) выберите день недели, таймеры событий которого требуется скопировать, и нажмите клавишу копирования COPY (7). При этом на дисплее появится мигающий индикатор «СУ».

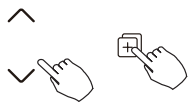

14.3 С помощью клавиш ВВЕРХ и ВНИЗ (5) выберите день недели, для которого требуется скопировать таймеры событий, и нажмите кнопку копирования COPY (7).

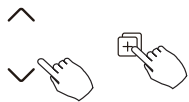

Например, копирование таймеров событий с понедельника на среду:

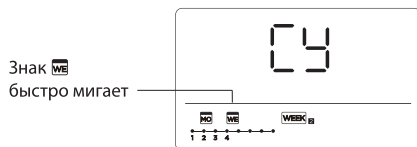

14.4 Для копирования прочих таймеров событий с/на другие дни недели повторите шаги 13.1-13.3

По окончании копирования нажмите клавишу подтверждения CONFIRM (9) и затем нажмите клавишу возврата BACK (10). При этом произойдет возврат к настройке недельного таймера).

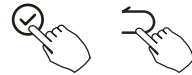

15. Подключение Wireless Network – см. страницы 82-89.

#### IV. Возможные ошибки при работе пульта ДУ

№	Значение кода ошибки	Код ошибки
1	Нет связи пульт-кондиционер	EH63

#### Меры предосторожности при пользовании проводным пультом ДУ.

- Не пытайтесь самостоятельно устанавливать, перемещать или демонтировать проводной пульт ДУ, в противном случае возможно поражение электрическим током или возникновение пожара.
- Обратитесь к квалифицированному специалисту.
- Не распыляйте на пульт легковоспламеняющиеся жидкости, в противном случае возможно возникновение пожара.
- Не используйте пульт, если на него попала жидкость, в противном случае, возможно поражение электрическим током.



- Пульт работает только в низковольтных цепях, подключение к нему переменного напряжения однофазной или трехфазной сети приведет к выходу его из строя.
- Кабель соединяющий пульт с блоком – четырехжильный, допустимое сечение каждой жилы от 0.75 до 1.25 мм<sup>2</sup>, длина кабеля не более 20 метров. Расстояние от кабеля до силовых проводов или кабелей должно составлять не менее 30-50 см. Используйте только экранированный кабель, с обязательным заземлением на металлическую часть корпуса внутреннего блока.

#### Подключение проводного пульта ДУ

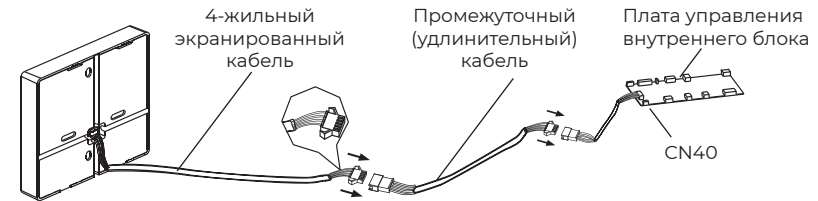

#### VI. Дополнительные настройки кондиционера (только для некоторых блоков)

##### 1. Ручная настройка статического давления

- 1.1 Когда кондиционер выключен, нажмите и удерживайте кнопку COPY (7) в течение 3 секунд, на дисплее отобразится P:00 (в случае, если пульт подключен к одному внутреннему блоку). Если пульт подключен к нескольким внутренним блокам, с помощью кнопок ВВЕРХ и ВНИЗ (5) выберите блок для настройки (P:00...P:01...и т.д.).
- 1.2 Нажмите кнопку CONFIRM (9) для входа в режим настройки Tn(T1~T4) и ошибок (CF).
- 1.3 При нажатии кнопки BACK (10) или отсутствия нажатий кнопок в течение 15 секунд, произойдет выход из режима настройки и ошибок.
- 1.4 С помощью кнопок ВВЕРХ и ВНИЗ (5) выберите пункт SP, и нажмите кнопку CONFIRM (9) для входа в режим настройки статического давления.
- 1.5 С помощью кнопок ВВЕРХ и ВНИЗ (5) выберите необходимую настройку статического давления SP1...SP4 (см. графики расход-напор для соответствующего внутреннего блока).
- 1.6 Нажмите кнопку CONFIRM (9) для подтверждения выбора статического давления.
- 1.7 Нажмите кнопку BACK (10) или не нажимайте кнопки в течение 15 секунд для выхода из режима настройки и ошибок.

##### 2. Автоматическая настройка статического давления

Автоматическая настройка статического давления – это самостоятельная настройка ста-

тического давления, при которой внутренний блок подстраивает статическое давление таким образом, чтобы обеспечить номинальный расход воздуха через воздухопроводную сеть.

Подготовка к использованию автоматической настройки статического давления:

- Убедитесь, что настройка будет осуществляться при полностью сухом теплообменнике. Если на теплообменнике есть конденсат, просушите внутренний блок, включив в его в режим вентиляции не менее, чем на 2 часа;
- Убедитесь, что электрические подключения внутреннего и наружного блока завершены;
- Убедитесь, что на внутреннем блоке установлен комплектный противопылевой фильтр, внутренний блок подключен к воздухопроводной сети, и ее настройка полностью завершена (воздуховоды и воздухораспределительные решетки смонтированы, выполнена настройка положения воздухораспределительных решеток);
- Если в воздухопроводной сети более одного входа или выхода воздуха, убедитесь, что на каждом выходе выполнена настройка воздухораспределительных решеток в соответствии с расчетным воздушным потоком;
- Убедитесь, что выбранная модель кондиционера подходит для фактических параметров воздухопроводной сети.

##### Выполнение автоматической настройки статического давления

- 2.1 Повторите шаги 1.1-1.3 из раздела «Ручная настройка статического давления».

- 2.2 С помощью кнопок ВВЕРХ и ВНИЗ (5) выберите пункт AF, и нажмите кнопку CONFIRM (9) для входа в режим автоматической настройки статического давления.
- 2.3 В течение 3-6 минут кондиционер будет проводить автоматическую настройку статического давления. По окончании настройки, кондиционер автоматически выйдет из режима автоматической настройки статического давления.
- 2.4 Если автоматическая настройка не прекращается после 7 минут, нажмите кнопку BACK (10), POWER (8) или CONFIRM (9) для выхода из режима настройки. Повторите шаги 2.1-2.4. Если настройка не завершается, проверьте выполнение требований из раздела «Подготовка к использованию автоматической настройки статического давления».

### ВНИМАНИЕ!

Не меняйте настройку воздухоораспределительных решеток во время проведения автоматической настройки статического давления.

### 3. Настройка компенсации в режиме «FOLLOW ME» («iFEEL»)

Настройка компенсации в режиме «FOLLOW ME» («iFEEL») предназначена для изменения считываемой кондиционером температуры при работе соответствующей функции. Это может быть необходимо, если пульт размещен на поверхности с иной (не совпадающей с комнатной) температурой – например, если это внешняя стена помещения, или отделка поверхности выполнена из природного камня.

- 3.1 Повторите шаги 1.1-1.3 из раздела «Ручная настройка статического давления».
- 3.2 С помощью кнопок ВВЕРХ и ВНИЗ (5) выберите пункт tF, и нажмите кнопку CONFIRM (9) для входа в режим настройки компенсации.
- 3.3 С помощью кнопок ВВЕРХ и ВНИЗ (5) выберите необходимую компенсацию в следующем диапазоне: -5...+5 °C.
- 3.4 Нажмите кнопку CONFIRM (9) для подтверждения выбора компенсации.

### 4. Настройка доступных режимов работы

- 4.1 Повторите шаги 1.1-1.3 из раздела «Ручная настройка статического давления».
- 4.2 С помощью кнопок ВВЕРХ и ВНИЗ (5) выберите пункт type, и нажмите кнопку CONFIRM (9) для входа в режим настройки доступных режимов работы.
- 4.3 С помощью кнопок ВВЕРХ и ВНИЗ (5) выберите доступные режимы из следующего списка:  
 CH – Режимы АВТО, Охлаждение, Осушение, Нагрев, Вентиляция  
 SS – Режимы Охлаждение, Осушение, Вентиляция  
 HH – Режимы Нагрев, Вентиляция  
 NA – Режимы Охлаждение, Осушение, Нагрев, Вентиляция
- 4.4 Нажмите кнопку CONFIRM (9) для подтверждения выбора доступных режимов работы.

### 5. Настройка доступного диапазона температурных уставок

- 5.1 Повторите шаги 1.1-1.3 из раздела «Ручная настройка статического давления».
- 5.2 С помощью кнопок ВВЕРХ и ВНИЗ (5) выберите пункт tHI (для настройки верхней границы доступных температурных уставок) или tLo (для настройки нижней границы доступных температурных уставок), и нажмите кнопку CONFIRM (9) для входа в режим настройки диапазона уставок.
- 5.3 С помощью кнопок ВВЕРХ и ВНИЗ (5) выберите верхнюю или нижнюю границу диапазона уставок:  
 Верхняя граница – от 25 до 30 °C  
 Нижняя граница – от 17 до 24 °C
- 5.4 Нажмите кнопку CONFIRM (9) для подтверждения выбора диапазона.

### 6. Настройка работы ИК-приемника сигналов проводного пульта управления

- 6.1 Повторите шаги 1.1-1.3 из раздела «Ручная настройка статического давления».
- 6.2 С помощью кнопок ВВЕРХ и ВНИЗ (5) выберите пункт rEC, и нажмите кнопку CONFIRM (9) для входа в режим настройки работы ИК-приемника.
- 6.3 С помощью кнопок ВВЕРХ и ВНИЗ (5) выберите необходимую настройку:  
 ON – проводной пульт управления принимает ИК-сигналы от беспроводных пультов управления

OF – проводной пульт управления НЕ принимает ИК-сигналы от беспроводных пультов управления

- 6.4 Нажмите кнопку CONFIRM (9) для подтверждения выбора.

### 7. Возврат к заводским настройкам

- 7.1 Повторите шаги 1.1-1.3 из раздела «Ручная настройка статического давления».
- 7.2 С помощью кнопок ВВЕРХ и ВНИЗ (5) выберите пункт INit, и нажмите кнопку CONFIRM (9) для входа в режим возврата к заводским настройкам.
- 7.3 С помощью кнопок ВВЕРХ и ВНИЗ (5) выберите необходимую настройку:  
 ON – возврат к заводским настройкам проводного пульта управления
- 7.4 Нажмите кнопку CONFIRM (9) для подтверждения выбора.

После возврата к заводским настройкам, параметр «Ротация» установлен на 10 часов, верхний и нижний диапазоны доступных уставок не назначены, компенсация в режиме «FOLLOW ME» («iFEEL») не назначена, выбор режимов работы назначен на пункт «CH», прием ИК-сигналов проводным пультом включен.

### Настройки статического давления на канальных блоках 12/18/24 (с помощью пульта RCW-101)

#### Автоматическая настройка статического давления:

Автоматическая настройка статического давления – это самостоятельная настройка статического давления, при которой внутренний блок подстраивает статическое давление таким образом, чтобы обеспечить номинальный расход воздуха через воздуховодную сеть.

Для выполнения автоматической настройки статического давления, проделайте следующие шаги:

1. Убедитесь, что настройка будет осуществляться при полностью сухом теплообменнике. Если на теплообменнике есть конденсат, просушите внутренний блок, включив в его в режим вентиляции не менее, чем на 2 часа;
2. Убедитесь, что электрические подключения внутреннего и наружного блока завершены;
3. Убедитесь, что на внутреннем блоке установлен комплектный противопылевой фильтр, внутренний блок подключен к воздуховодной сети, и ее настройка полностью завершена (воздуховоды и воздухоораспределительные решетки смонтированы, выполнена настройка положения воздухоораспределительных решеток);
4. Если в воздуховодной сети более одного входа или выхода воздуха, убедитесь, что на каждом выходе выполнена настройка воздухоораспределительных решеток в соответствии с расчетным воздушным потоком;
5. Включите блок в режим вентиляции, и произведите изменение скорости с высокой на среднюю, и затем на низкую;
6. Выключите блок (переведите в режим ожидания), и проделайте следующие шаги:
  - Нажмите и удерживайте кнопку COPY (или кнопки Mode и Fan для пультов RCW-100) в течение 3 секунд. На дисплее заморгают символы «AF» (3 раза).

- С помощью кнопок «Вверх» и «Вниз», выберите символы «AF»

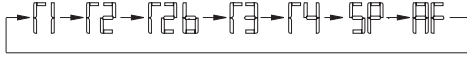

- Нажмите кнопку Mode. Кондиционер перейдет в режим автоматической настройки статического давления.

Кондиционер завершит режим автоматической настройки статического давления (обычно за 3-6 минут) и выключится.

### ВНИМАНИЕ!

Не меняйте настройку воздухораспределительных решеток во время проведения автоматической настройки статического давления.

#### Примечание:

- Если после проведения автоматической настройки статического давления, расход воздуха не изменился, попробуйте провести автоматическую настройку еще раз;
- Не производите автоматическую настройку статического давления, если вы используете дополнительные вентиляторы, HRV-установки или устройства подачи свежего воздуха с дополнительными вентиляторами в данной воздухопроводной сети.
- Если характеристики воздухопроводной сети изменились, произведите автоматическую настройку статического давления еще раз (начиная с шага 5).

#### Ручная настройка статического давления:

Когда кондиционер выключен (находится в режиме ожидания), проделайте следующие шаги:

1. Нажмите и удерживайте кнопку COPY (или кнопки Mode и Fan для пультов RCW-100) в течение 3 секунд. На дисплее заморгают символы «AF» (3 раза).
2. С помощью кнопок «Вверх» и «Вниз», выберите символы «SP».
3. С помощью кнопки Mode, выберите необходимую уставку статического давления от 0 до 4, где:

- «0» — Уставка без изменения;
- «1» – «4» — Соответствующее увеличение статического давления.

Графики статического давления для каждой уставки (SP1...SP4) приведены в соответствующем разделе этой инструкции

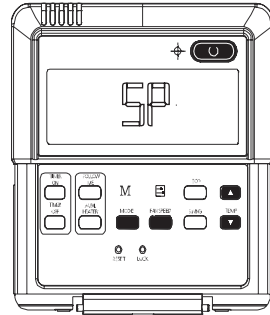

4. Нажмите кнопку Confirm для подтверждения выбора уставки (для пультов RCW-100, нажмите кнопку «Вверх» или «Вниз»).
5. Для выхода из режима настройки статического давления, нажмите кнопку «On/off» или подождите 6 минут (не нажимая кнопку).
6. Отключите питание внутреннего блока, подождите 30 секунд, и включите его снова.

### ВНИМАНИЕ!

Это применяется только в целях тестирования кондиционера.

Чтобы восстановить управление с ПДУ используйте непосредственно пульт дистанционного управления.

### ВНИМАНИЕ!

Не вставляйте пальцы в панель выпуска воздуха. Высокоскоростной вентилятор внутри может представлять опасность.

### ВНИМАНИЕ!

#### Регулирование направления потока обработанного воздуха

Необходимо регулировать направление воздушного потока с таким расчетом, чтобы не создавался дискомфорт и поток равномерно распределялся по помещению. Направление потока по вертикали регулируется с пульта дистанционного управления. Направление потока по горизонтали регулируется вручную поворотом решетки.

#### Регулирование направления воздушного потока по вертикали

(только для серии Prestigio Multi Inverter).

#### Как задать нужное направление потока (Режим — SWING)

Эта операция проводится при работающем кондиционере. Нажимая кнопку выбора положения жалюзи «SWING» на пульте управления, установите жалюзи в нужной позиции либо выберите диапазон их поворота. Поворот жалюзи и направление воздушного потока в вертикальном направлении изменяются в ограниченном диапазоне. Во всех последующих действиях направление потока в вертикальном направлении будет сохранено таким, каким вы задали его с помощью кнопки «SWING».

Чтобы установить горизонтальное направление потока воздуха (влево-вправо) переместите направляющую вручную (если это предусмотрено конструкцией кондиционера), чтобы направить поток воздуха в предпочтительную сторону.

Регулирование направления потока и включение режима «SWING» (кнопка «SWING») невозможно при выключенном кондиционере, включая период ожидания, заданный таймером включения «ON TIMER». Следите за тем, чтобы кондиционер не работал в течение длительного времени в режимах охлаждения и осушения воздуха при направленной вниз струе. В противном случае возможна конденсация влаги на вертикальных жалюзи и, как следствие, стекание ее вниз. Запрещается двигать жалюзи руками. Всегда используйте кнопку «SWING» на пульте. Попытка регулирования положения жалюзи вручную приведет к сбою в работе кондиционера, его остановке и повторному пуску. При повторном пуске кондиционера вертикальные жалюзи могут быть неподвижны в течение 10 секунд.

## УДАЛЕННОЕ УПРАВЛЕНИЕ ПО WIRELESS NETWORK

Опция Wireless Network позволяет управлять кондиционером через приложение на мобильных устройствах с операционными системами Android и iOS. Доступно управление только через Wireless Network стандарта 2,4 ГГц.

### Совместимые системы:

iOS (Версия 9.0 и выше),  
Android (Версия 4.4 и выше)

**Примечание:** перед установкой приложения убедитесь, что операционная система вашего мобильного устройства обновлена до последней версии. Не все системы iOS и Android совместимы с приложением. Компания не несет ответственность за какие-либо проблемы, вызванные несовместимостью.

### Безопасная беспроводная сеть

Wireless Network адаптер поддерживает только шифрование WPA-PSK/WPA2-PSK.

### Скачивание и установка приложения

**Внимание:** данные QR-Коды применяются только для установки приложения.

Пользователи Android: отсканируйте QR-код A или перейдите на Google Play, найдите приложение «NetHome Plus» и загрузите его.

Пользователи iOS: отсканируйте QR-код B или перейдите в App Store, найдите приложение «NetHome Plus» и загрузите его.



QR Code A



QR Code B

### Регистрация пользователя

- Убедитесь, что ваше мобильное устройство подключено к Wireless Network.
- Для регистрации лучше использовать ваш адрес электронной почты.
- После регистрации, активируйте аккаунт по ссылке в присланном письме.
- Если вы забудете пароль, воспользуйтесь кнопкой восстановления пароля.
- Вы можете зайти в аккаунт, используя внешние сервисы.

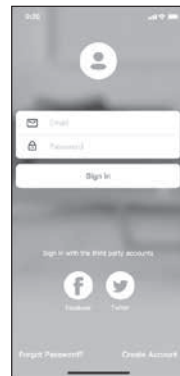

Android

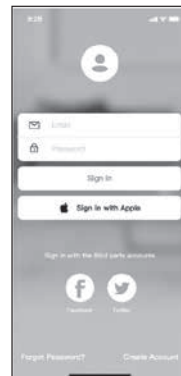

iOS

**Внимание:** для обеспечения быстрого и качественного сканирования QR-кода при установке приложения, камера вашего мобильного устройства должна поддерживать разрешение не менее 5 мегапикселей.

Если запрос долго обрабатывается, необходимо произвести повторную настройку сети.

**Примечание:** компания не несет ответственность за проблемы, связанные с качеством интернет соединения, Wireless Network роутером и другими периферийными устройствами. Для получения дополнительной помощи обратитесь к поставщику.

В ходе постоянного улучшения качества работы приложение может обновляться без предварительного уведомления. Внешний вид и конфигурация приложения могут отличаться от руководства.

### Для регистрации нового пользователя:

1. Нажмите Create Account (создать пользователя);
2. Введите адрес электронной почты и пароль, затем нажмите «Register» (Регистрация).

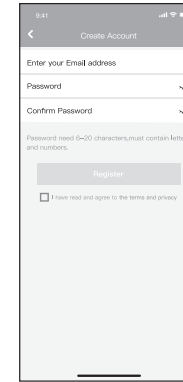

### Конфигурация сети

**Внимание:** убедитесь, что устройство Android или iOS подключается именно к той беспроводной сети, которую вы хотите настроить. Убедитесь в корректной работе функции беспроводной связи устройства Android или iOS, и в возможности последующего автоматического подключения к вашей первоначальной беспроводной сети.

**Примечание:** пользователь должен успеть произвести все шаги по настройке в течение 8 минут после включения питания кондиционера, иначе может потребоваться повторное переподключение.

### Использование устройства iOS и Android для настройки сети

Убедитесь, что ваше мобильное устройство уже было подключено к беспроводной сети, которую вы хотите использовать. Кроме того, вам нужно отключить автоподключение к другим сетям, так как это повлияет на процесс настройки.

Отключите питание кондиционера.

Для кондиционеров с беспроводным пультом управления:

Подключите питание кондиционера и 7 раз в течение 10 секунд нажмите кнопку «LED»

(отключение подсветки дисплея) или кнопку «DO NOT DISTURB».

Кондиционер отобразит символы «AP», это будет означать, что кондиционер вступил в режим сопряжения.

Для кондиционеров с проводным пультом RCW-120:

Подключите питание кондиционера, с помощью нажатия кнопки выберите иконку , после чего нажмите кнопку . Режим сопряжения AP будет активирован, и иконка будет мигать, переходите к следующему шагу.

**Примечание:** есть два способа завершить настройку сети: с помощью Bluetooth или ручная настройка с выбором типа устройства.

### Настройка сети с помощью Bluetooth

**Примечание:** убедитесь, что режим Bluetooth на вашем мобильном устройстве включен.

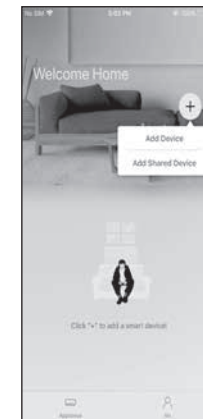

1. Нажмите «Add Device» (добавить устройство)

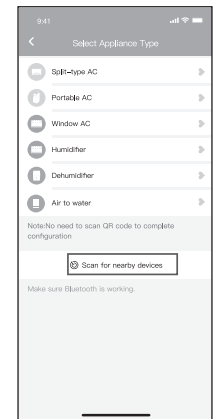

2. Нажмите «Scan for nearby Devices» (искать устройства поблизости)

Ручная настройка сети с выбором типа устройства

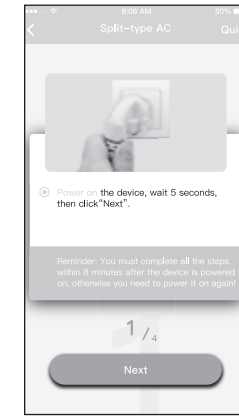
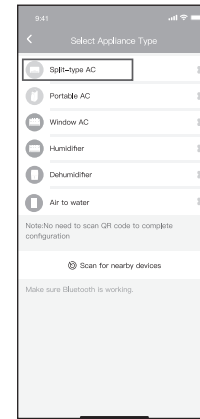
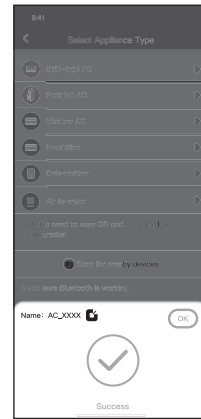
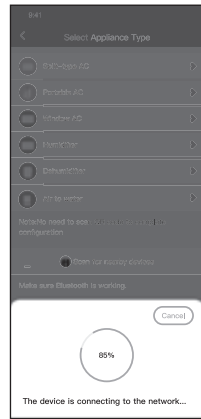
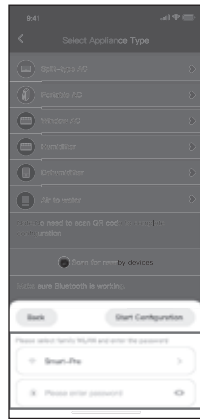

3. Подождите, пока устройство будет найдено, затем нажмите, чтобы добавить его.

4. Выберите домашнюю беспроводную сеть и введите пароль.

5. Дождитесь соединения с сетью.

6. Настройка выполнена успешно, теперь вы можете изменить имя устройства.

1. Если настройка с помощью Bluetooth не может быть осуществлена, проведите ручную настройку, выбрав тип устройства

2. Следуйте пошаговой инструкции, для подключения режима «Ap»

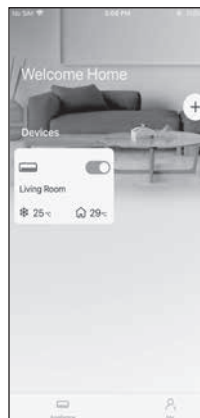
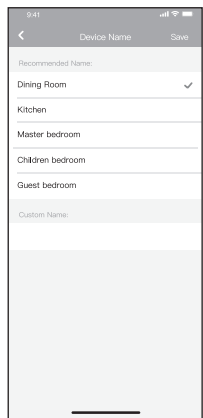

7. Вы можете выбрать одно из предложенных имен или создать новое.

8. Настройка с помощью Bluetooth завершена успешно, теперь вы можете увидеть устройство в списке подключений.

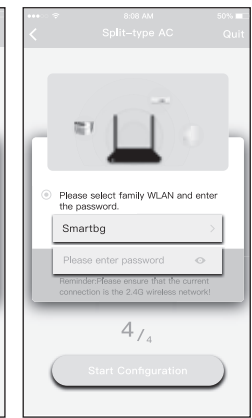
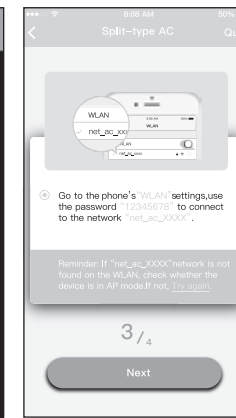
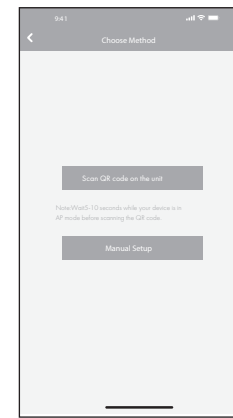

3. Выберите необходимый вам способ настройки

4. Выберите метод сканирования QR-кода

5. Выберите "Manual Setup" (Android) или подключитесь к беспроводной сети (iOS)

6. Введите свой пароль.

**Примечание:** шаг 3 и 4 будут актуальны только для устройств Android.

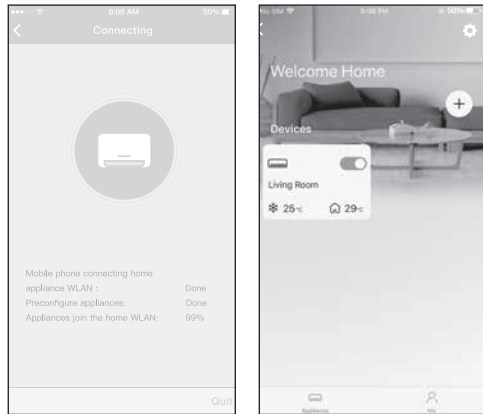

**Примечание:** по завершении процесса на дисплее отобразится сообщение об успешной настройке. Из-за проблем с соединением с беспроводной сетью статус устройства может по-прежнему отображаться как «offline». При возникновении подобной ситуации необходимо обновить список устройств в приложении и убедиться, что статус устройства «online». Вторым способом устранения проблемы является отключение питания кондиционера с последующим его подключением. Статус устройства при этом обновится через несколько минут.

7. Настройка выполнена успешно. Теперь вы можете видеть устройство в списке подключенных.

### Как использовать приложение

Пожалуйста, убедитесь в том, что оба устройства (мобильное устройство и кондиционер) подключены к интернету перед началом работы с приложением. Для управления работой кондиционера при помощи мобильного устройства следуйте пошаговой инструкции:

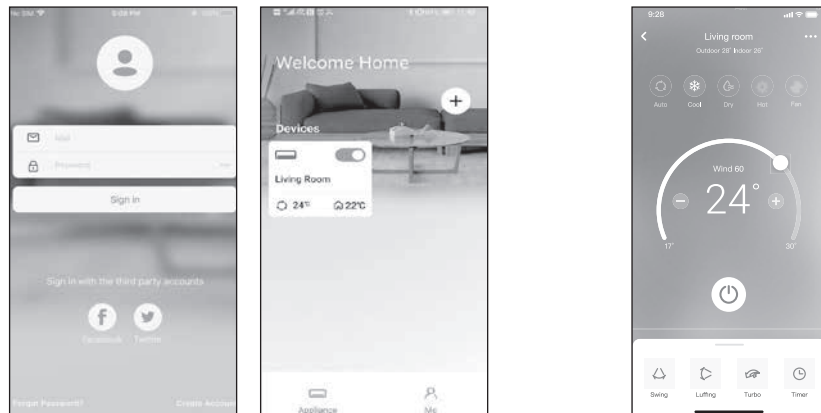

1. Нажмите «Sign in» (войти).
2. Выберите устройство.
3. При помощи приложения пользователь может включать/выключать кондиционер, выбирать режим работы, скорость, температуру и т.д.

**Примечание:** не все режимы и функции будут доступны к управлению через приложение. Возможность управления конкретными функциями через приложение будет зависеть от модели кондиционера.

### Специальные функции

#### График

Пользователю доступна еженедельная настройка времени автоматического включения/выключения устройства, так же настройка режима работы.

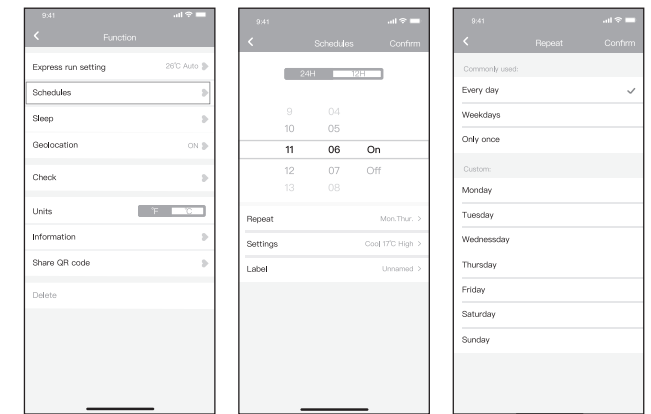

#### Режим Sleep

Пользователь может настроить комфортный для сна температурный режим.

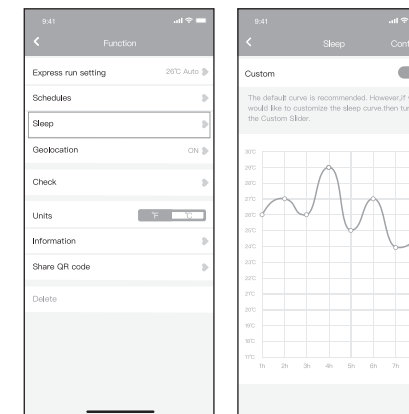

#### Проверка

С помощью данной функции пользователь может провести проверку работы своего кондиционера, выявить показатели его работы, отклонения от нормальной работы и получить всю детальную информацию о работе устройства.

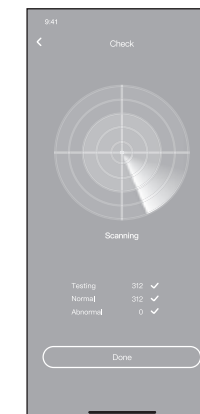

## Совместное управление

Управление работой устройства может производиться с нескольких аккаунтов одновременно при помощи данной функции. Для этого необходимо произвести следующие шаги:

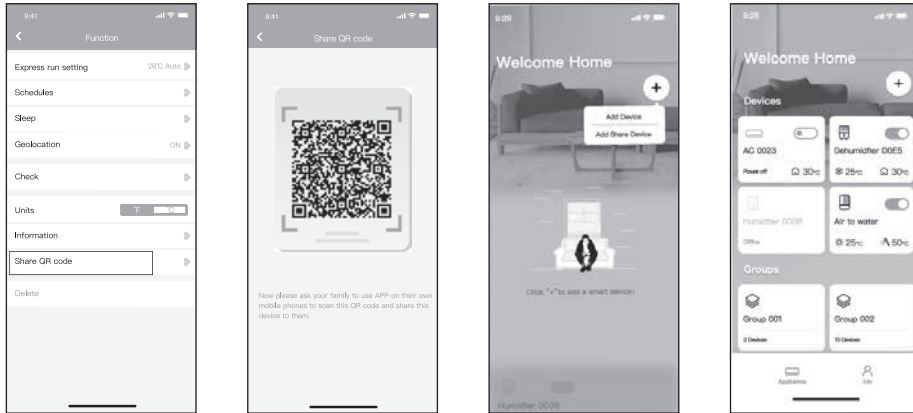

1. Нажмите «Shared QR code (поделиться QR Кодом)»

2. Появившийся QR код необходимо будет отсканировать на втором устройстве

3. Дополнительные пользователи должны зарегистрироваться в приложении «Nethome Plus», затем нажать «Add Share Device» (добавить устройство общего доступа) на своем мобильном устройстве, затем отсканировать QR-код

4. Теперь другие пользователи добавлены к совместному управлению устройством

## Управление с помощью голосовых помощников

Данное оборудование поддерживает управление с помощью голосового помощника «Яндекс Алиса».

Для подключения управления с помощью умного помощника, воспользуйтесь инструкцией по ссылке ниже.



Инструкция для установки голосового помощника

## ТЕХНИЧЕСКИЕ ХАРАКТЕРИСТИКИ

### Наружные блоки

Параметр / Серия	Наружные блоки MULTI FLEXI EU ERP INVERTER			
	2R2M-14HN/OUT	2R2M-18HN/OUT	3R2M-21HN/OUT	3R2M-27HN/OUT
Макс. / мин. количество подключаемых внутренних блоков, шт	2/1	2/1	3/1	3/1
Номинальная холодопроизводительность (диапазон), кВт*	4,10 (1,47-4,84)	5,28 (2,23-5,57)	6,15 (1,99-6,59)	7,91 (3,03-8,50)
Номинальная теплопроизводительность (диапазон), кВт*	4,40 (1,61-4,84)	5,57 (2,34-5,63)	6,45 (1,45-6,68)	8,21 (2,20-8,50)
Электропитание, В/Гц/Ф	220-240/50/1	220-240/50/1	220-240/50/1	220-240/50/1
Номинальный ток (диапазон) (охлаждение), А*	5,80 (1,00-7,20)	7,10 (3,20-9,00)	9,00 (1,80-10,00)	11,20 (2,10-14,70)
Номинальная мощность (диапазон) (охлаждение), кВт*	1,270 (0,10-1,65)	1,635 (0,69-2,00)	1,905 (0,18-2,20)	2,45 (0,23-3,25)
Коэффициент EER / Класс энергоэффективности (охлаждение)*	3,23 / A	3,23 / A	3,23 / A	3,23 / A
Коэффициент SEER / Класс сезонной энергоэффективности (охлаждение)*	6,80 / A++	6,10 / A++	6,50 / A++	6,10 / A++
Номинальный ток (диапазон) (нагрев), А*	5,40 (1,80-7,15)	6,60 (2,80-7,95)	8,10 (2,60-8,00)	10,10 (2,60-13,50)
Номинальная мощность (диапазон) (нагрев), кВт*	1,185 (0,22-1,62)	1,500 (0,60-1,78)	1,738 (0,35-1,80)	2,210 (0,33-2,96)
Коэф. COP / Класс энергоэфф. (нагрев)*	3,71 / A	3,71 / A	3,71 / A	3,71 / A
Коэф. SCOP / Класс сезонной энергоэфф. (усредн. T <sub>biv</sub> =7°C) (нагрев)*	4,00 / A+	4,00 / A+	4,00 / A+	4,00 / A+
Уровень звукового давления наружного блока, дБ(A)	56,0	54,0	58,0	58,0
Расход воздуха наружного блока, м³/ч	2100	2100	3000	3000
Тип хладагента	R32	R32	R32	R32
Заводская заправка, кг	1,10	1,25	1,50	1,85
Дозаправка (свыше номинальной длины трассы), г/м	12	12	12	12
Марка компрессора	GMCC	GMCC	GMCC	GMCC
Размеры наружного блока (ШxВxГ), мм	805x554x330	805x554x330	890x673x342	890x673x342
Размеры наружного блока в упаковке (ШxВxГ), мм	915x615x370	915x615x370	1030x750x438	1030x750x438
Вес нетто наружного блока, кг	32,1	35,0	43,3	48
Вес брутто наружного блока, кг	34,7	37,7	46,7	51,8
Диаметры жидкостных труб, мм(дюйм)	6,35 (1/4") x2	6,35 (1/4") x2	6,35 (1/4") x3	6,35 (1/4") x3
Диаметры газовых труб, мм(дюйм)	9,53 (3/8") x2	9,53 (3/8") x2	9,53 (3/8") x3	9,53 (3/8") x3
Макс. сумма длин трубопроводов на все внутрен. блоки, стандарт (LP), м	40 (85) ***	40 (85) ***	60 (-) ***	60 (100) ***
Макс. длина трубопровода между внутрен. и наружн. блоками, стандарт (LP), м	25 (45) ***	25 (45) ***	30 (-) ***	30 (45) ***
Макс. перепад по высоте между внутрен. и наружн. блоками, стандарт (LP), м	15 (3) ***	15 (3) ***	15 (-) ***	15 (3) ***
Макс. перепад по высоте между внутрен. блоками, стандарт (LP), м	10 (0) ***	10 (0) ***	10 (-) ***	10 (0) ***
Мин. длина трубопровода на каждый внутрен. блок, м	3	3	3	3
Номинальная длина трассы, м	15,0	15,0	22,5	22,5
Рабочие температурные границы, охлаждение	-15°C~+50°C	-15°C~+50°C	-15°C~+50°C	-15°C~+50°C
Рабочие температурные границы, нагрев	-15°C~+24°C	-15°C~+24°C	-15°C~+24°C	-15°C~+24°C
Сторона подключения электропитания	Наружный блок	Наружный блок	Наружный блок	Наружный блок
Силовой кабель, мм²**	3x2,5	3x2,5	3x4,0	3x4,0
Межблочный кабель, мм²**	4x1,5 x2	4x1,5 x2	4x1,5 x3	4x1,5 x3
Автомат защиты, А**	16	20	20	25
Максимальная потребляемая мощность, кВт	2,75	3,05	3,91	4,10
Максимальный потребляемый ток, А	12,0	15,0	17,0	18,0
Класс пылевлагозащиты, наружный блок	IPX4	IPX4	IPX4	IPX4
Класс электрозащиты, наружный блок	I	I	I	I



**ОСТОРОЖНО!**  
ОПАСНОСТЬ ПОЖАРА R32



\* Для загрузки 100 % и внутренних блоков настенного типа.

\*\* Приведены рекомендуемые значения сечений кабелей и автомата защиты. Вы можете самостоятельно подобрать кабель и автомат защиты после консультации с сертифицированным электриком или подбрав кабель и автомат защиты для ваших условий по ПУЭ. Межблочный кабель не входит в комплект поставок сплит-систем, докупается отдельно.

\*\*\* Внимание! Значение, указанное в скобках, действительно только при соблюдении дополнительных ограничений по перепаду высоты между ВВ/ВБ и ВБ/НБ, а также дополнительных ограничений по допустимым комбинациям.

Параметр / Серия	Наружные блоки MULTI FLEXI EU ERP INVERTER			
	4RMX-28HN/OUT	4RMX-36HN/OUT	5SRMN-42HN/OUT	5SRMN-42HN/OUT
Макс./мин. количество подключаемых внутренних блоков, шт	4/1	4/1	5/1	5/2
Номинальная холодопроизводительность (диапазон), кВт*	8,21 (2,05-9,85)	10,55 (2,05-10,55)	12,31 (2,05-14,07)	12,31 (2,64-12,50)
Номинальная теплопроизводительность (диапазон), кВт*	8,79 (2,34-10,55)	10,55 (2,34-11,14)	12,31 (2,34-14,51)	12,31 (3,52-12,32)
Электропитание, В/Гц/Ф	220-240/50/1	220-240/50/1	220-240/50/1	220-240/50/1
Номинальный ток (диапазон) (охлаждение), А*	10,90 (3,90-13,90)	16,10 (3,35-20,12)	17,30 (3,00-19,20)	17,20 (5,00-19,30)
Номинальная мощность (диапазон) (охлаждение), кВт*	2,500 (0,88-3,13)	3,517 (0,73-4,40)	3,800 (0,68-4,27)	3,81 (0,57-4,37)
Коэффициент EER / Класс энергоэффективности (охлаждение)*	3,23 / A	3,00 / B	3,24 / A	3,23 / A
Коэффициент SEER / Класс сезонной энергоэффективности (охлаждение)*	7,00 / A++	6,50 / A++	6,80 / A++	6,70 / A++
Номинальный ток (диапазон) (нагрев), А*	10,40 (3,70-13,30)	13,18 (3,58-18,20)	14,90 (3,00-17,70)	14,80 (4,30-17,70)
Номинальная мощность (диапазон) (нагрев), кВт*	2,400 (0,84-3,00)	2,880 (0,78-3,98)	3,300 (0,68-3,92)	3,320 (0,50-4,02)
Коэф. COP / Класс энергоэф. (нагрев)*	3,66 / A	3,66 / A	3,73 / A	3,71 / A
Коэф. SCOP / Класс сезонной энергоэф. (усредн., T <sub>biv</sub> =7°C) (нагрев)*	4,00 / A+	4,00 / A+	3,80 / A	3,80 / A
Уровень звукового давления наружного блока, дБ(A)	61,0	62,0	64,0	63,0
Расход воздуха наружного блока, м <sup>3</sup> /ч	3800	4000	3850	3850
Тип хладагента	R32	R32	R32	R32
Заводская заправка, кг	2,10	2,10	2,90	3,00
Дозаправка (свыше номинальной длины трассы), г/м	12	12	12	12
Марка компрессора	GMCC	GMCC	GMCC	GMCC
Размеры наружного блока (ШxВxГ), мм	946*810*410	946*810*410	946*810*410	946*810*410
Размеры наружного блока в упаковке (ШxВxГ), мм	1090*875*500	1090*875*500	1090*875*500	1090*875*500
Вес нетто наружного блока, кг	62,1	70,3	75,4	72,9
Вес брутто наружного блока, кг	66,7	74,8	80,0	77,4
Диаметры жидкостных труб, мм(дюйм)	6,35 (1/4") x4	6,35 (1/4") x4	6,35 (1/4") x5	6,35 (1/4") x5
Диаметры газовых труб, мм(дюйм)	9,53 (3/8") x3 + 12,7 (1/2") x1	9,53 (3/8") x3 + 12,7 (1/2") x1	9,53 (3/8") x4 + 12,7 (1/2") x1	9,53 (3/8") x4 + 12,7 (1/2") x1
Макс. сумма длин трубопроводов на все внутрен. блоки, стандарт (LP), м	80 (-) ***	80 (-) ***	80 (-) ***	100 (130) ***
Макс. длина трубопровода между внутрен. и наружн. блоками, стандарт (LP), м	35 (-) ***	35 (-) ***	35 (-) ***	35 (45) ***
Макс. перепад по высоте между внутрен. и наружн. блоками, стандарт (LP), м	15 (-) ***	15 (-) ***	15 (-) ***	15 (3) ***
Макс. перепад по высоте между внутрен. блоками, стандарт (LP), м	10 (-) ***	10 (-) ***	10 (-) ***	10 (0) ***
Мин. длина трубопровода на каждый внутрен. блок, м	3	3	3	3
Номинальная длина трассы, м	30,0	30,0	37,5	37,5
Рабочие температурные границы, охлаждение	-15°C~+50°C	-15°C~+50°C	-15°C~+50°C	-15°C~+50°C
Рабочие температурные границы, нагрев	-15°C~+24°C	-15°C~+24°C	-15°C~+24°C	-15°C~+24°C
Сторона подключения электропитания	Наружный блок	Наружный блок	Наружный блок	Наружный блок
Силовой кабель, мм <sup>2</sup> *	3x4,0	3x4,0	3x4,0	3x4,0
Межблочный кабель, мм <sup>2</sup> *	4x1,5 x4	4x1,5 x4	4x1,5 x5	4x1,5 x5
Автомат защиты, А**	25	25	25	25
Максимальная потребляемая мощность, кВт	4,15	4,60	4,70	4,70
Максимальный потребляемый ток, А	19,0	21,5	22,0	22,0
Класс пылевлагозащиты, наружный блок	IPX4	IPX4	IPX4	IPX4
Класс электрозащиты, наружный блок	I	I	I	I



**ОСТОРОЖНО!**  
ОПАСНОСТЬ ПОЖАРА R32



\* Для загрузки 100 % и внутренних блоков настенного типа.

\*\* Приведены рекомендуемые значения сечений кабелей и автомата защиты. Вы можете самостоятельно подобрать кабель и автомат защиты после консультации с сертифицированным электриком или подбором кабеля и автомата защиты для ваших условий по ПУЭ. Межблочный кабель не входит в комплект поставок сплит-систем, докупается отдельно.

\*\*\* Внимание! Значение, указанное в скобках, действительно только при соблюдении дополнительных ограничений по перепаду высоты между ВБ/ВБ и ВБ/НБ, а также дополнительных ограничений по допустимым комбинациям.

## Внутренние блоки кассетного типа

Параметр / Серия	Внутренний блок Панель	MULTI FLEXI EU ERP INVERTER	
		RCI-CMN12	RCI-CMN18
Номинальная холодопроизводительность, кВт		3,52	5,28
Номинальная теплопроизводительность, кВт		4,10	5,42
Электропитание, В/Гц/Ф		220-240/50/1	220-240/50/1
Номинальная мощность, Вт		40	102
Номинальный ток, А		0,18	0,44
Расход воздуха внутреннего блока, м <sup>3</sup> /ч		389/485/569	479/584/680
Уровень шума внутреннего блока, дБ(A)		34,5/37,5/42	39/44/45,4
Тип хладагента		R32	R32
Размеры внутреннего блока (ШxВxГ), мм		570×260×570	570×260×570
Размеры внутреннего блока в упаковке (ШxВxГ), мм		640×295×675	640×295×675
Размеры декоративной панели (ШxВxГ), мм		647×50×647	647×50×647
Размеры декоративной панели в упаковке (ШxВxГ), мм		715×125×715	715×125×715
Вес нетто внутреннего блока, кг		16,3	16,3
Вес брутто внутреннего блока, кг		19,5	19,5
Вес нетто декоративной панели, кг		2,5	2,5
Вес брутто декоративной панели, кг		4,2	4,2
Диаметр жидкостной трубы внутреннего блока, мм (дюйм)		6,35 (1/4")	6,35 (1/4")
Диаметр газовой трубы внутреннего блока, мм (дюйм)		9,53 (3/8")	12,7 (1/2")
Диаметр дренажной трубы внутреннего блока, мм		25	25
Класс пылевлагозащиты внутреннего блока		IPX0	IPX0
Класс электрозащиты внутреннего блока		I	I

## Внутренние настенные блоки

Параметр / Серия	TRIUMPH MULTI FLEXI EU ERP INVERTER			
	RCI-TMN07HN	RCI-TMN09HN	RCI-TMN12HN	RCI-TM18HN
Номинальная холодопроизводительность, кВт	2,05	2,64	3,52	5,28
Номинальная теплопроизводительность, кВт	2,34	2,93	3,81	5,57
Электропитание, В/Гц/Ф	220-240/50/1	220-240/50/1	220-240/50/1	220-240/50/1
Номинальная мощность, Вт	20	20	20	34
Номинальный ток, А	0,09	0,09	0,09	0,15
Расход воздуха внутреннего блока, м <sup>3</sup> /ч	270/340/460/520	270/340/460/520	330/360/500/600	475/540/680/840
Уровень шума внутреннего блока, дБ(A)	21/26/30/40	21/26/30/40	22/26/34/40	25/30/37/44
Тип хладагента	R32	R32	R32	R32
Размеры внутреннего блока (ШxВxГ), мм	805×285×194	805×285×194	805×285×194	957×302×213
Размеры внутреннего блока в упаковке (ШxВxГ), мм	870×360×285	870×360×285	870×360×285	1035×380×305
Вес нетто внутреннего блока, кг	8,5	8,5	8,5	11,3
Вес брутто внутреннего блока, кг	10,2	10,2	10,0	13,0
Диаметр жидкостной трубы внутреннего блока, мм (дюйм)	6,35 (1/4")	6,35 (1/4")	6,35 (1/4")	6,35 (1/4")
Диаметр газовой трубы внутреннего блока, мм (дюйм)	9,53 (3/8")	9,53 (3/8")	9,53 (3/8")	12,7 (1/2")
Диаметр дренажной трубы внутреннего блока, мм	16	16	16	16
Класс пылевлагозащиты внутреннего блока	IPX0	IPX0	IPX0	IPX0
Класс электрозащиты внутреннего блока	I	I	I	I

Параметр / Серия	PRESTIGIO MULTI FLEXI EU ERP INVERTER	
Модель	RCI-PX09HN	RCI-PX12HN
Номинальная холодопроизводительность, кВт	2,64	3,52
Номинальная теплопроизводительность, кВт	2,78	3,81
Электропитание, В/Гц/Ф	220-240/50/1	220-240/50/1
Номинальная мощность, Вт	24	23
Номинальный ток, А	0,11	0,10
Расход воздуха внутреннего блока, м³/ч	200/230/309/416	345/395/477/584
Уровень шума внутреннего блока, дБ(А)	20/23/31/39	22/25/35/42
Тип хладагента	R32	R32
Размеры внутреннего блока (ШхВхГ), мм	722×290×187	802×297×189
Размеры внутреннего блока в упаковке (ШхВхГ), мм	790×370×270	875×375×285
Вес нетто внутреннего блока, кг	7,3	8,6
Вес брутто внутреннего блока, кг	9,7	11,1
Диаметр жидкостной трубы внутреннего блока, мм (дюйм)	6,35 (1/4")	6,35 (1/4")
Диаметр газовой трубы внутреннего блока, мм (дюйм)	9,53 (3/8")	9,53 (3/8")
Диаметр дренажной трубы внутреннего блока, мм	16	16
Класс пылевлагозащиты внутреннего блока	IPX0	IPX0
Класс электрозащиты внутреннего блока	I	I

Параметр / Серия	FELICITA MULTI FLEXI EU ERP INVERTER	
Модель	RCI-FC09HN	RCI-FC12HN
Номинальная холодопроизводительность, кВт	2,64	3,52
Номинальная теплопроизводительность, кВт	2,93	3,81
Электропитание, В/Гц/Ф	220-240/50/1	220-240/50/1
Номинальная мощность, Вт	23	23
Номинальный ток, А	0,11	0,11
Расход воздуха внутреннего блока, м³/ч	330/380/460/520	350/400/470/530
Уровень шума внутреннего блока, дБ(А)	20/22/32/37	20/22/32/37
Тип хладагента	R32	R32
Размеры внутреннего блока (ШхВхГ), мм	726×291×210	835×295×208
Размеры внутреннего блока в упаковке (ШхВхГ), мм	790×375×270	905×355×290
Вес нетто внутреннего блока, кг	8,0	8,7
Вес брутто внутреннего блока, кг	10,5	11,5
Диаметр жидкостной трубы внутреннего блока, мм (дюйм)	6,35 (1/4")	6,35 (1/4")
Диаметр газовой трубы внутреннего блока, мм (дюйм)	9,53 (3/8")	9,53 (3/8")
Диаметр дренажной трубы внутреннего блока, мм	16	16
Класс пылевлагозащиты внутреннего блока	IPX0	IPX0
Класс электрозащиты внутреннего блока	I	I

Параметр / Серия	VENTURO NERO MULTI FLEXI EU ERP INVERTER	
Модель	RCI-VT09HN	RCI-VT12HN
Номинальная холодопроизводительность, кВт	2,64	3,52
Номинальная теплопроизводительность, кВт	2,93	3,81
Электропитание, В/Гц/Ф	220-240/50/1	220-240/50/1
Номинальная мощность, Вт	23	23
Номинальный ток, А	0,10	0,10
Расход воздуха внутреннего блока, м³/ч	285/320/360/510	370/450/520/600
Уровень шума внутреннего блока, дБ(А)	19/25/34/39	20/26/32/39
Тип хладагента	R32	R32
Размеры внутреннего блока (ШхВхГ), мм	723×286×199	813×289×201
Размеры внутреннего блока в упаковке (ШхВхГ), мм	780×365×270	870×365×270
Вес нетто внутреннего блока, кг	7,5	8,0
Вес брутто внутреннего блока, кг	9,6	10,4
Диаметр жидкостной трубы внутреннего блока, мм (дюйм)	6,35 (1/4")	6,35 (1/4")
Диаметр газовой трубы внутреннего блока, мм (дюйм)	9,53 (3/8")	9,53 (3/8")
Диаметр дренажной трубы внутреннего блока, мм	16	16
Класс пылевлагозащиты внутреннего блока	IPX0	IPX0
Класс электрозащиты внутреннего блока	I	I

#### Внутренний блок канального типа

Параметр / Серия	MULTI FLEXI EU ERP INVERTER		
Характеристики / Модель	RCI-DMN09/ RCI-DMV09	RCI-DMN12/ RCI-DMV12	RCI-DMN18
Номинальная холодопроизводительность, кВт	2,64	3,52	5,28
Номинальная теплопроизводительность, кВт	2,93	3,81	6,01
Электропитание, В/Гц/Ф	220-240/50/1	220-240/50/1	220-240/50/1
Номинальная мощность, Вт	88	91	172
Номинальный ток, А	0,38	0,40	0,75
Расход воздуха внутреннего блока, м³/ч	450/540/620	470/570/660	650/780/900
Уровень шума внутреннего блока, дБ(А)	27/31/33/35	26/31/33/35	31/34/36,5
Номинальное статическое давление (ESP) (диапазон), Па	25 (0-100)	25 (0-100)	25 (0-160)
Тип хладагента	R32	R32	R32
Размеры внутреннего блока (ШхВхГ), мм	700×200×506	700×200×506	700×245×750
Размеры внутреннего блока в упаковке (ШхВхГ), мм	860×285×540	860×285×540	925×298×850
Вес нетто внутреннего блока, кг	16,6	16,6	24,4
Вес брутто внутреннего блока, кг	19,8	19,8	29,0
Диаметр жидкостной трубы внутреннего блока, мм (дюйм)	6,35 (1/4")	6,35 (1/4")	6,35 (1/4")
Диаметр газовой трубы внутреннего блока, мм (дюйм)	9,53 (3/8")	9,53 (3/8")	12,7 (1/2")
Диаметр дренажной трубы внутреннего блока, мм	25	25	25
Класс пылевлагозащиты внутреннего блока	IPX0	IPX0	IPX0
Класс электрозащиты внутреннего блока	I	I	I

\*\*\* Данные внутренние блоки также совместимы с наружными блоками мульти-сплит систем на хладагенте R410A.

## ПОИСК И УСТРАНЕНИЕ НЕИСПРАВНОСТЕЙ

При возникновении следующих неисправностей отключите кондиционер, отсоедините его от сети электропитания и обратитесь в сервисный центр:

- Часто мигают индикаторы (5 раз в секунду). Вы отключили кондиционер и через две-три минуты включили его снова, но индикаторы продолжают мигать.
- Часто перегорают плавкий предохранитель или срабатывает автоматический выключатель.
- Внутри кондиционера попала вода или посторонние предметы.
- Другие нарушения в работе кондиционера.

### ОСТОРОЖНО!

Во избежание поражения электрическим током не меняйте электропроводку и не проводите ремонт кондиционера самостоятельно.

	Причина	Способ устранения
Кондиционер не работает	Отсутствует электропитание	Подождите пока возобновится электропитание
	Вилка не вставлена в розетку	Вставьте вилку в розетку
	Перегорел предохранитель	Замените предохранитель
	В пульте ДУ разрядились элементы питания	Замените элементы питания
	Недостаточная холодо- или теплопроизводительность	Отмените настройку таймера
Недостаточная холодо- или теплопроизводительность	Задана слишком высокая (в режиме охлаждения) или слишком низкая (в режиме нагрева) температура воздуха в помещении	Правильно задайте температуру
	Воздушный фильтр забит пылью	Очистите воздушный фильтр
	Посторонние предметы загораживают воздухозаборную или воздуховыпускную решетку наружного блока	Удалите посторонние предметы
	Открыты двери или окна	Закройте двери или окна
Кондиционер не охлаждает и не нагревает	Посторонние предметы загораживают воздухозаборную или воздуховыпускную решетку наружного блока	Удалите посторонние предметы
	Активирована трехминутная задержка включения	Немного подождите
Если устранить неисправность не удалось, обратитесь в сервисный центр, назовите модель кондиционера и подробно опишите возникшую неисправность.		

## Эффекты, не связанные с нарушением нормальной работы кондиционера

### Кондиционер не работает

Кондиционер не включается сразу после нажатия кнопки «ON/OFF». Если горит индикатор рабочего состояния, то это указывает на нормальное функционирование кондиционера. Устройство защиты кондиционера от частых пусков не позволяет включать кондиционер ранее, чем через 3 минуты после его отключения. После включения кондиционера при низкой температуре наружного воздуха активируется система защиты от подачи холодного воздуха в помещение (См. далее «Система защиты от подачи холодного воздуха»).

### Из внутреннего блока выходит белый туман и холодный воздух

Кондиционер работает в режиме охлаждения в помещении с высокой влажностью (при наличии пыли и паров масла в воздухе). Из-за скопления грязи во внутреннем блоке поддержание температуры воздуха в помещении на заданном уровне может оказаться невозможным. В этом случае следует провести чистку внутреннего блока. Выполнять эту работу должен квалифицированный специалист. Сразу после отключения режима оттаивания из кондиционера, работающего в режиме нагрева, может выходить водяной пар.

### Шум

При работе кондиционера могут быть слышны звуки текущей воды. Эти звуки вызваны течением хладагента по межблочным трубопроводам. Звуки текущей воды могут быть слышны при оттаивании кондиционера и сразу после его отключения. Эти звуки связаны с изменением расхода хладагента и прекращением его течения. При включении и отключении кондиционера могут быть слышны щелкающие звуки. Эти звуки вызваны тепловым расширением или сжатием пластмассовых деталей при изменении температуры корпуса.

### Из внутреннего блока вылетает пыль

Это происходит при первом пуске кондиционера или после длительного перерыва в работе.

### Кондиционер испускает неприятный запах

Кондиционер поглощает сигаретный дым, а также запах, исходящий от стен и мебели, и затем возвращает его в помещение.

### Самопроизвольное переключение с режима охлаждения на режим вентиляции

Во избежание замораживания теплообменни-

ка кондиционер автоматически переключается в режим вентиляции и возвращается в режим охлаждения через довольно длительный интервал времени. При достижении заданной температуры воздуха компрессор отключается и кондиционер продолжает работать в режиме вентиляции. При повышении температуры воздуха компрессор снова включается.

### Переключение с режима нагрева в режим вентиляции

При достижении заданной температуры воздуха компрессор отключается, и кондиционер продолжает работать в режиме вентиляции. При снижении температуры воздуха компрессор снова включается.

### При относительной влажности воздуха в помещении выше 80 % на поверхности кондиционера может образоваться конденсат

### Режим оттаивания

При обмерзании теплообменника наружного блока в режиме нагрева теплопроизводительность кондиционера снижается. Через некоторое время кондиционер автоматически переходит в режим оттаивания. При этом компрессор постоянно работает, а вентиляторы не вращаются. После завершения цикла оттаивания кондиционер возвращается в режим нагрева.

### Режим нагрева

При работе в режиме нагрева кондиционер переносит теплоту, содержащуюся в наружном воздухе, внутрь помещения. При понижении температуры наружного воздуха теплопроизводительность кондиционера уменьшается, и температура обработанного воздуха понижается.

### Система защиты от подачи холодного воздуха

Во избежание подачи в помещение холодного воздуха вентилятор внутреннего блока автоматически уменьшает скорость вращения или останавливается.

Это происходит в следующих случаях:

- Только что включился режим нагрева.
- Только что завершился цикл оттаивания.
- Очень низкая температура наружного воздуха.

### Система защиты от частых пусков (трехминутная задержка)

При повторном пуске кондиционера сразу же после его отключения кондиционер включается только через 3 минуты.

## Коды ошибок

Код ошибки	Название ошибки
dF	Работа режима разморозки
CL	Индикатор необходимости чистки фильтра
FP	Работа функции дежурного нагрева
FC	Режим принудительного охлаждения
AP	Режим сопряжения Wireless Network модуля
CP	Индикатор необходимости замены фильтра
EH 00	Ошибка чтения EEPROM, внутренний блок
EL 01	Ошибка связи внутреннего и наружного блока
EH 02	Ошибка контроля перехода сигнала через 0 (для некоторых моделей)
EH 03	Неисправность (нет контроля) двигателя вентилятора внутреннего блока
EC 51	Ошибка чтения EEPROM, наружный блок
EC 52	Ошибка датчика температуры наружного блока (трубного, T3)
EC 53	Ошибка датчика температуры наружного блока (воздушного, T4)
EC 54	Ошибка датчика температуры наружного блока (нагнетания, TP)
EC 56	Ошибка датчика температуры внутреннего блока (выход испарителя, T2B) (для некоторых моделей)
EH 60	Ошибка датчика температуры внутреннего блока (воздушного, T1)
EH 61	Ошибка датчика температуры внутреннего блока (середина испарителя, T2)
EC 07	Неисправность (нет контроля) двигателя вентилятора наружного блока
EH 0b	Ошибка связи между платой управления и дисплеем
EL 0c	Утечка/недостаток хладагента
PC 00	Ошибка модуля IPM или перегрузка по току/ошибка IGBT в нем
PC 01	Защита по напряжению DC-bus, низкое или высокое (некоторые модели)
PC 02	Защита по высокой температуре модуля IPM (для ошибки P2 и PC 02) или защита по высокому давлению (только для ошибки PC 02)
PC 03	Защита по низкому или высокому давлению
PC 04	Ошибка модуля инвертора (модуль и/или компрессор)
PC 08	Перегрузка по току
PC 40	Ошибка связи модуля IPM с основной платой
FH 09 / FH 0P	Не установлен Wireless Network модуль в режиме сопряжения
- -	Конфликт режимов

**Примечание:** коды ошибок приведены для справки и могут быть изменены без предварительного уведомления. Не являются ошибками следующие коды: SC (работа функции самоочистки); FP (рабо-

та функции дежурного нагрева); dF (работа режима разморозки); CF (защита от обдува холодным воздухом); ON (индикатор включения функций); OF (индикатор выключения функций)

## УХОД И ОБСЛУЖИВАНИЕ

### ОСТОРОЖНО!

Перед началом чистки кондиционера отключите его и извлеките вилку из розетки.

#### Чистка внутреннего блока

- Для чистки внутреннего блока и пульта ДУ пользуйтесь сухой мягкой тканью.
- Если поверхность внутреннего блока сильно загрязнена, смочите ткань холодной водой.
- Лицевую панель можно снять и промыть водой, после чего следует вытереть ее сухой тканью.

### ВНИМАНИЕ!

- Не пользуйтесь для чистки кондиционера химическими моющими средствами и не допускайте попадания этих веществ на поверхность блока.
- Не пользуйтесь для чистки кондиционера абразивным порошком, бензином, растворителем и другими химически активными веществами. В противном случае пластиковая поверхность кондиционера может повредиться или деформироваться.

#### Чистка воздушного фильтра

Загрязненные воздушные фильтры снижают производительность кондиционера, поэтому чистите их по возможности чаще.

- Откройте лицевую панель и поднимите ее вверх до щелчка. Услышав щелчок, прекратите подъем панели. Возьмитесь за среднюю часть фильтра и потяните вниз.
- Очистите фильтр с помощью пылесоса. Если фильтр сильно загрязнен, сполосните его водой.
- Вставьте верхнюю часть фильтра во внутренний блок и закрепите его левую и правую стороны.

#### Техническое обслуживание

Уберите посторонние предметы, загораживающие воздухозаборную и воздуховыпускную решетки внутреннего и наружного блоков.

### ВНИМАНИЕ!

При установке внутреннего блока на расстоянии менее 30 см от потолка необходимо проводить чистку внутреннего блока и его фильтров не реже 2-х раз в неделю при активном использовании кондиционера.

#### Хранение кондиционера по окончании сезона эксплуатации

- Включите кондиционер на несколько часов в режиме вентиляции. Это позволит полностью просушить его внутренние полости.
- Отключите кондиционер и извлеките вилку из розетки. Извлеките элементы питания из пульта дистанционного управления.
- Механизмы наружного блока требуют регулярного осмотра и чистки, поэтому своевременно обращайтесь в сервисный центр.

#### Ремонт

Если ваш кондиционер работает неисправно, отключите его и обратитесь в сервисный центр.

## ТРАНСПОРТИРОВКА И ХРАНЕНИЕ

При транспортировке должны быть исключены любые возможные удары и перемещения упаковки внутри транспортного средства.

Прибор должен храниться в упаковке изготовителя в закрытом помещении при температуре +4 до +40 °C и относительной влажности до 85 % при температуре 25 °C.

Транспортирование и хранение прибора должно соответствовать указаниям манипуляционных знаков на упаковке.

## КОМПЛЕКТАЦИЯ

### Внутренний блок:

1. Внутренний блок, 1 шт.
2. Крепления для монтажа на стену (только для настенного внутреннего блока), 1 комплект.
3. Пульт ДУ (проводной или беспроводной), 1 шт.
4. Удлинительный кабель для проводного пульта (только для блоков канального типа), 1 шт.
5. Дренажный патрубок наружного блока и уплотнительное кольцо к нему (только для блоков настенного типа), 1 шт.
6. Комплект гаек для вальцовочных соединений внутреннего блока (на фреоновых трубках или отдельно), 1 комплект.
7. Отрезы теплоизоляционного материала (только для блоков канального типа), 1 комплект.
8. Комплект фильтров тонкой очистки воздуха (active carbon и silver ion), по 1 шт. каждого (только для моделей RCI-TMN07HN, RCI-TMN09HN, RCI-TMN12HN, RCI-PX09HN, RCI-PX12HN, RCI-FC09HN, RCI-FC12HN, RCI-VT09HN, RCI-VT12HN).
9. Плазменная очистка воздуха Cold Plasma Ion Generator\*
10. Инструкция, 1 шт.
11. Гарантийный талон (в инструкции).

\*для моделей RCI-VT09HN, RCI-VT12HN

## ДАТА ИЗГОТОВЛЕНИЯ

Дата изготовления указана на приборе.

### Наружный блок:

1. Наружный блок, 1 шт.
2. Дренажный патрубок наружного блока и уплотнительное кольцо к нему, 1 шт.
3. Переходник с  $\frac{3}{8}$ " на  $\frac{1}{2}$ " (в зависимости от модели).
4. Переходник с  $\frac{1}{2}$ " на  $\frac{3}{8}$ " (в зависимости от модели).
5. Набор подавителей э/м помех (в зависимости от модели).
6. Комплект гаек для вальцовочных соединений наружного блока (на фреоновых вентилях), 1 комплект.

### Silver Ion фильтр

Воздушный поток, проходя через данный фильтр, очищается с помощью ионов серебра, которые способны предотвращать появление микробов и бактерий.

### Cold Plasma Ion Generator

Плазменная очистка воздуха убивает вирусы и нейтрализует токсичные вещества, предотвращает распространение инфекционных заболеваний, удаляет пыль и неприятные запахи.

## СРОК ЭКСПЛУАТАЦИИ

Срок эксплуатации прибора составляет 10 лет при условии соблюдения соответствующих правил по установке и эксплуатации.

## ПРАВИЛА УТИЛИЗАЦИИ

По истечению срока службы прибор должен подвергаться утилизации в соответствии с нормами, правилами и способами, действующими в месте утилизации. Не выбрасывайте прибор вместе с бытовыми отходами. По истечении срока службы прибора, сдавайте его в пункт сбора для утилизации, если это предусмотрено нормами и правилами вашего региона. Это поможет избежать возможного влияния на окружающую среду и здоровье человека, а также будет способствовать повторному использованию компонентов изделия. Информацию о том, где и как можно утилизировать прибор, можно получить от местных органов власти.

