



ROYAL[®]
CLIMA

MULTI FLEXI EU ERP Inverter

**КОНДИЦИОНЕР ВОЗДУХА
(МУЛЬТИ СПЛИТ-СИСТЕМА)**

Внутренний блок:

RCI-PX32HN
RCI-TMN09HN
RCI-TMN12HN
RCI-TM18HN
RCI-CMN12
RCI-CMN18

RCI-DM09
RCI-DM12

Наружный блок:

2RMN-14HN/OUT
2RMN-18HN/OUT
3RMN-21HN/OUT
4RMX-28HN/OUT
4RMX-36HN/OUT
5RMN-42HN/OUT

Панель:

RCI-4C/pan

РУКОВОДСТВО ПО ЭКСПЛУАТАЦИИ

Перед началом работы внимательно прочитайте
и сохраните данное руководство



СОДЕРЖАНИЕ

ИСПОЛЬЗУЕМЫЕ ОБОЗНАЧЕНИЯ	2
ПРАВИЛА БЕЗОПАСНОСТИ	3
НАЗНАЧЕНИЕ	4
УСТРОЙСТВО ПРИБОРА	5
УСЛОВИЯ ЭКСПЛУАТАЦИИ	8
УПРАВЛЕНИЕ ПРИБОРОМ	9
ПОДКЛЮЧЕНИЕ ПРОВОДНОГО ПУЛЬТА ДУ	26
ТЕХНИЧЕСКИЕ ХАРАКТЕРИСТИКИ	28
ПОИСК И УСТРАНЕНИЕ НЕИСПРАВНОСТЕЙ	32
УХОД И ОБСЛУЖИВАНИЕ	34
ТРАНСПОРТИРОВКА И ХРАНЕНИЕ	36
КОМПЛЕКТАЦИЯ	36
СРОК ЭКСПЛУАТАЦИИ	36
ПРАВИЛА УТИЛИЗАЦИИ	36
ДАТА ИЗГОТОВЛЕНИЯ	36

Уважаемый покупатель!

Поздравляем вас с покупкой и благодарим за удачный выбор кондиционера воздуха бренда Royal Clima.

Перед началом эксплуатации прибора просим вас внимательно ознакомиться с руководством по эксплуатации.

ИСПОЛЬЗУЕМЫЕ ОБОЗНАЧЕНИЯ

⚠ ОСТОРОЖНО!

Требования, несоблюдение которых может привести к серьезной травме или летальному исходу.

⚠ ВНИМАНИЕ!

Требования, несоблюдение которых может привести к тяжелой травме или серьезному повреждению оборудования.

Примечание:

1. Если поврежден кабель питания, он должен быть заменен производителем или авторизованной сервисной службой или другим квалифицированным специалистом, во избежание серьезных травм.
2. Кондиционер должен быть установлен с соблюдением существующих местных норм и правил эксплуатации электрических сетей.
3. После установки кондиционера электрическая вилка должна находиться в доступном месте для подключения в электрическую розетку.
4. Неисправные батарейки пульта должны быть заменены.
5. Кондиционер должен быть установлен на достаточно надежных кронштейнах.
6. Производитель оставляет за собой право без предварительного уведомления покупателя вносить изменения в конструкцию, комплектацию или технологию изготовления изделия с целью улучшения его свойств.
7. В тексте и цифровых обозначениях инструкции могут быть допущены опечатки.
8. Если после прочтения инструкции у вас останутся вопросы по эксплуатации кондиционера, обратитесь к продавцу или в специализированный сервисный центр для получения разъяснений.
9. На кондиционере присутствует этикетка, на которой указаны технические характеристики и другая необходимая информация.

Используемые знаки безопасности на упаковке



ПРЕДУПРЕЖДЕНИЕ

Этот символ показывает, что в данном приборе используется легковоспламеняющийся хладагент. Если хладагент протекает и подвергается воздействию внешнего источника возгорания, существует риск возгорания.



ВНИМАНИЕ

Этот символ указывает на то, что обслуживающий персонал должен обращаться с этим оборудованием со ссылкой на руководство по установке.



ВНИМАНИЕ

Этот символ означает, что следует внимательно прочитать руководство по эксплуатации.



ВНИМАНИЕ

Этот символ показывает, что доступна такая информация, как руководство по эксплуатации или инструкция по установке.

ПРАВИЛА БЕЗОПАСНОСТИ



ПРЕДУПРЕЖДЕНИЕ
Данное устройство заполнено хладагентом R32

- Не используйте хладагент, отличный от указанного (R32) для дозаправки или перезаправки изделия. В противном случае в контуре охлаждения может образоваться недопустимо высокое давление, что может привести к неисправности или взрыву изделия.
- Техническое обслуживание и ремонт кондиционера, работающего на хладагенте R32 должны осуществляться после проверки устройства на безопасность, чтобы минимизировать риски возникновения опасных инцидентов.
- Перед началом эксплуатации кондиционера внимательно изучите данную инструкцию. Кондиционер предназначен для поддержания комфортных условий в помещении. Используйте его только по прямому назначению в соответствии с данной инструкцией.
- Не подключайте и не отключайте кондиционер от электрической сети, вынимая вилку из розетки, используйте кнопку ВКЛ/ВЫКЛ.
- Не засовывайте посторонние предметы в воздухозаборные решетки кондиционера. Это опасно, т.к. вентилятор вращается с высокой скоростью.
- Не охлаждайте и не нагревайте воздух в помещении очень сильно, если в нем находятся дети или инвалиды.
- Кондиционер не предназначен для использования лицами (включая детей) с ограниченными физическими способностями, недостатком опыта и знаний, пока они не по-

⚠ ОСТОРОЖНО!

⚠ ВНИМАНИЕ!

лучили инструкцию по использованию данного кондиционера от человека, который отвечает за их безопасность.

- Дети не осознают опасности, которая может возникнуть при использовании электроприборов. Поэтому не разрешайте им использовать или играть прибором без вашего присмотра. Не оставляйте шнур питания в зоне досягаемости для детей, даже если электроприбор выключен.
- Храните упаковочные материалы (картон, пластик и т.д.) в недоступном для детей месте, поскольку они могут представлять опасность для детей.
- Монтаж кондиционера должен осуществляться квалифицированными специалистами официального дилера.
- Перед установкой кондиционера убедитесь, что параметры местной электрической сети соответствуют параметрам, указанным на табличке с техническими данными прибора.
- Не допускается установка кондиционера в местах возможного скопления легко воспламеняющихся газов и помещениях с повышенной влажностью (ванные комнаты, зимние сады).
- Не устанавливайте кондиционер вблизи источников тепла.
- Чтобы избежать сильной коррозии кондиционера, не устанавливайте наружный блок в местах возможного попадания на него соленой морской воды.
- Все кабели и розетки должны соответствовать техническим характеристикам прибора и электрической сети.
- Кондиционер должен быть надежно заземлен.
- Используйте прибор только по назначению указанному в данной инструкции.
- Не храните бензин и другие летучие и легковоспламеняющиеся жидкости вблизи кондиционера – это очень опасно!
- Кондиционер не дает притока свежего воздуха! Чаще проветривайте помещение, особенно если в помещении работают приборы на жидком топливе, которые снижают количество кислорода в воздухе.
- Во избежание поражения электрическим током и пожара не лейте воду или другую жидкость и не допускайте попадания брызг

на внутренний блок и пульт дистанционного управления.

- Во избежание пожара не храните легковоспламеняющиеся материалы (клеи, лаки, бензин) рядом с кондиционером.
- Во избежание травм и повреждения кондиционера не касайтесь воздухозаборных и воздуховыпускных решеток при работе направляющей заслонки.
- Во избежание травм не снимайте кожух с вентилятора наружного блока.
- Не включайте и не выключайте кондиционер сетевым выключателем. Используйте для этого кнопку on/off на пульте дистанционного управления.
- Не пытайтесь самостоятельно отремонтировать кондиционер. Обратитесь к квалифицированному специалисту.
- Заземление обеспечивает безопасность при проведении ремонта и чистки кондиционера. Тем не менее, при проведении любых работ рекомендуется отключать его от сети электропитания выключателем.
- Не используйте кондиционер не по его прямому назначению (сушка одежды, замораживание продуктов и т.п.)
- Не загромождайте отверстия входа и выхода воздуха блоков.

НАЗНАЧЕНИЕ

Кондиционер мульти сплит-система MULTI FLEXI EU ERP Inverter предназначен для создания оптимальной температуры воздуха при обеспечении санитарно-гигиенических норм в жилых помещениях. Кондиционер осуществляет охлаждение, осушение, нагрев и очистку воздуха от пыли.

УСТРОЙСТВО ПРИБОРА

Устройство представляет собой мульти сплит-сплит систему DC-инверторного типа, состоящую из одного наружного и комбинации внутренних блоков.

Внутренние блоки могут быть настенного, канального, кассетного и напольно-потолочного типа. Данная инструкция описывает только комбинации наружного блока и внутренних блоков настенного типа.

Количество внутренних блоков зависит от производительности наружного блока и определяется по таблице. Внутренние блоки в таблице обозначаются цифрами от 7-24, которые в свою очередь обозначают мощность каждого внутреннего блока в 1000 BTU.

	1 блок	2 блока	3 блока	4 блока	5 блоков
2RMN-14HN/OUT	9				
	12	9+9			
	18	9+12			
2RMN-18HN/OUT	9	9+9			
	12	9+12			
	18	9+18			
		12+12			
3RMN-21HN/OUT	9	9+9			
	12	9+12	9+9+9		
	18	9+18	9+9+12		
		12+12			
4RMX-28HN/OUT		9+9	9+9+9		
	9	9+12	9+9+12		
	12	9+18	9+9+18	9+9+9+9	
	18	12+12	9+12+12	9+9+9+12	
		12+18	9+12+18		
		12+18	12+12+12		
		18+18	12+12+18		

1 блок 2 блока 3 блока 4 блока 5 блоков

4RMX-36HN/OUT	9	9+9	9+9+9	9+9+9+9	
	12	9+12	9+9+12	9+9+9+12	
	18	9+18	9+9+18	9+9+9+18	
		12+12	9+12+12	9+9+12+12	
		12+18	9+12+18	9+9+12+18	
5RMN-42HN/OUT	9	9+9	9+9+9	9+9+9+9	9+9+9+9+9
	12	9+12	9+9+12	9+9+9+12	9+9+9+9+12
	18	9+18	9+9+18	9+9+9+18	9+9+9+9+18
		12+12	9+12+12	9+9+12+12	9+9+9+12+12
		12+18	9+12+18	9+9+12+18	9+9+9+12+18
		18+18	9+18+18	9+9+18+18	9+9+9+18+18
		12+12+12	9+12+12+12	9+9+12+12+12	9+9+9+12+12+12
		12+12+18	9+12+12+18	9+9+12+12+18	9+9+9+12+12+18
		12+18+18	9+12+18+18	9+9+12+18+18	9+9+9+12+18+18
		12+12+12+12	9+12+12+12+12	9+9+12+12+12+12	9+9+9+12+12+12+12

Внутренний блок настенного типа

1. Монтажная пластина
2. Передняя панель
3. LED-дисплей (просветного типа) и приемник ИК сигнала (за передней панелью)
4. Жалюзи
5. Вход воздуха
6. Выход воздуха

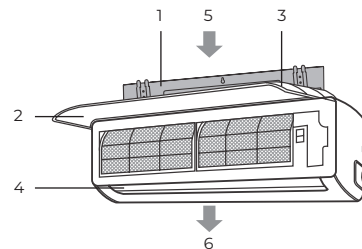

Внутренний блок кассетного типа

1. Воздуховыпускная решетка
2. Воздухозаборное отверстие
3. Передняя решетка
4. Блок индикации
5. Жалюзи
6. Трубопроводы хладагента
7. Дренажный шланг
8. Дренажный насос
9. Пульт ДУ

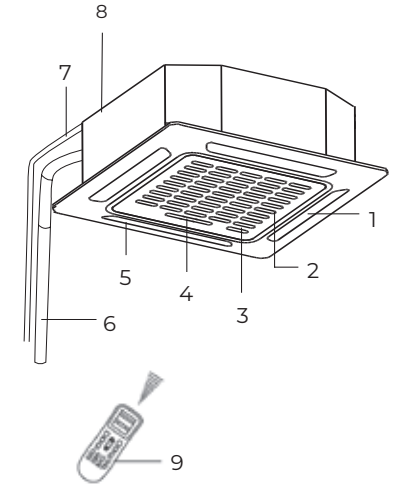

Внутренний блок канального типа

1. Забор воздуха
2. Выход воздуха
3. Блок электроники
4. Воздушный фильтр
5. Шланг для конденсата
6. Трубопровод хладагента
7. Проводной пульт

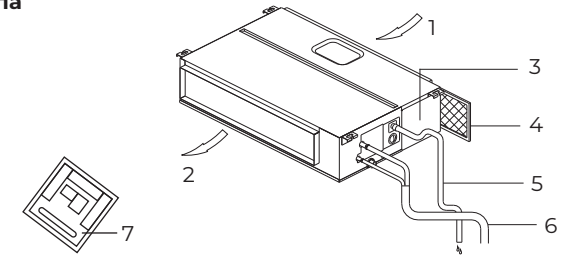

Наружный блок

1. Трубопроводы хладагента
2. Соединительный кабель
3. Запорные вентили

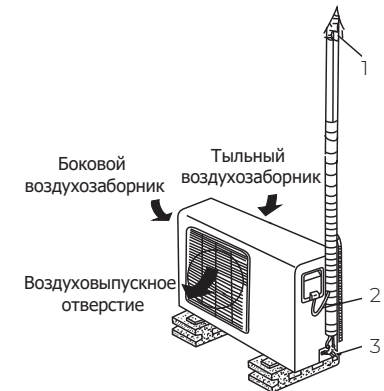

Панель индикации внутреннего блока кассетного типа

1. Инфракрасный приемник
2. Ручное управление
3. Индикатор работы
4. Индикатор работы таймера
5. Индикатор предварительного нагрева/размораживания
6. Аварийный индикатор

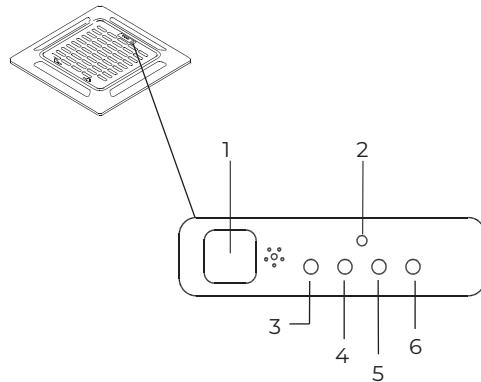

Панель индикации внутреннего блока настенного типа

Внутренний блок

1. - Индикация температуры



УСЛОВИЯ ЭКСПЛУАТАЦИИ

ВНИМАНИЕ!

1. Если указанные условия эксплуатации не выполняются, то срабатывают устройства защиты, что ведет к отключению кондиционера.
2. Влажность воздуха в помещении не должна превышать 80 %. Если это условие не выполняется, то на поверхности кондиционера может образоваться конденсат.

Температурный диапазон эксплуатации

Режим работы	Охлаждение	Нагрев
Минимальная температура воздуха в зоне установки наружного блока, °C	-15	-15
Максимальная температура воздуха в зоне установки наружного блока, °C	50	24

УПРАВЛЕНИЕ ПРИБОРОМ

Пульт дистанционного управления

Модель	Для всех моделей кондиционеров, указанных на обложке
Номинальное напряжение	3,0 В
Диапазон рабочих температур	-5 ... +60 °C
Максимальное расстояние до приемника сигналов	8 м (при напряжении 3,0 В до 11м)

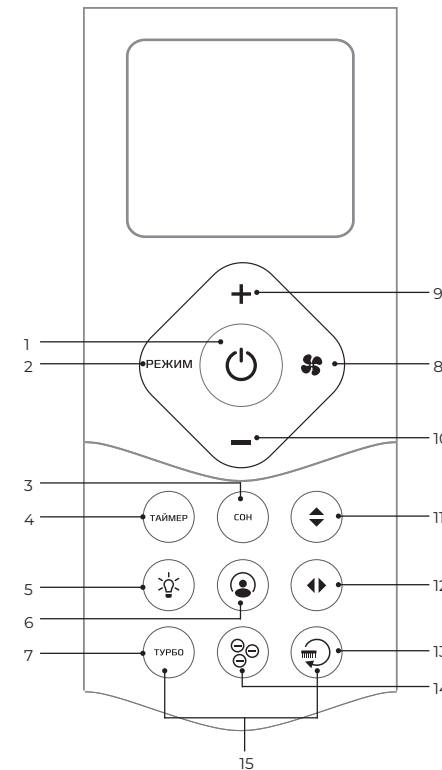

1. «» — включение/отключение прибора.
2. «РЕЖИМ» — выбор режима работы AUTO-Охлаждение-Осушение-Нагрев-Вентиляция.
3. «СОН» — используется для создания комфортных условий в ночное время
4. «ТАЙМЕР» — функция, позволяющая установить период времени, после которого устройство автоматически включится/выключится.

5. «» — включение и выключение светодиодного дисплея и звуковых сигналов внутреннего блока.
6. «» — поддержание комфортной температуры вблизи пульта ДУ.
7. «ТУРБО» — функция, позволяющая достигать заданную температуру в короткие сроки.
8. «» — выбор скорости вращения вентилятора AUTO-Низкий-Средний-Высокий.

Примечание: удерживание этой кнопки в течение 2 секунд активирует бесшумный режим.

9. «» — увеличение температуры с шагом в 1 °C, максим. температура +30 °C.
10. «» — уменьшение температуры с шагом в 1 °C, мин. температура +17 °C.
11. «» — Кратковременное нажатие: ступенчатое изменение положения горизонтальных жалюзи. Удержание в течение 3 секунд: включение/отключение покачивания горизонтальных жалюзи.
12. «» — Кратковременное нажатие: ступенчатое изменение положения вертикальных жалюзи. Удержание в течение 3 секунд: включение/отключение покачивания вертикальных жалюзи.

Примечание: только для внутренних блоков настенного типа Prestigio Multi Inverter.

13. «» — активация функции самоочистки.*
14. «ION» — включение/отключение ионизатора.
Примечание: только для внутренних блоков настенного типа Prestigio Multi Inverter.
15. «» — включение/отключение блокировки кнопок пульта ДУ.

* Не активна в данной серии

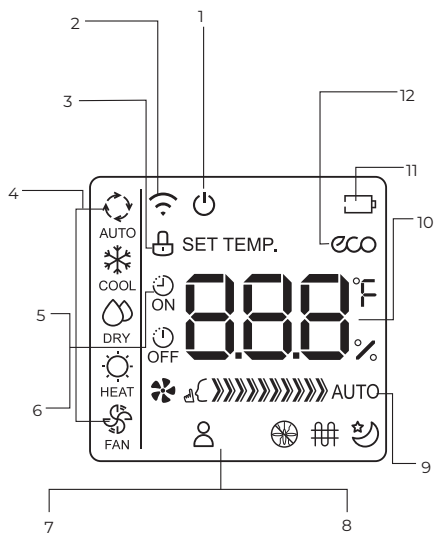

1. «ON/OFF» — появляется, когда устройство включается, и исчезает, когда устройство выключается

2. ИНДИКАЦИЯ СИГНАЛА — показывает сигнал подключения пульта ДУ к внутреннему блоку

3. ИНДИКАТОР БЛОКИРОВКИ — загорается при активации функции блокировки

4. ИНДИКАЦИЯ ТЕКУЩЕГО РЕЖИМА РАБОТЫ — AUTO-Охлаждение-Осушение-Нагрев-Вентиляция

5-6. ЦИФРОВОЙ ИНДИКАТОР УСТАНОВКИ ТАЙМЕРА «ON/OFF» — показывает значения от 0.5 до 24 в режиме таймера

7-8. ИНДИКАЦИЯ РЕЖИМОВ:

«FOLLOW ME» — поддержание комфортной температуры, вблизи пульта ДУ

«SILENCE FEATURE» — тихий режим работы

«SLEEP» — режим сон

не активна в данной версии

не активна в данной версии

9. ИНДИКАТОР РАБОТЫ ВЕНТИЛЯТОРА -

отображает скорость вращения вентилятора:

AUTO-Низкая-Средняя-Высокая

10. ИНДИКАЦИЯ ЗАДАННОЙ ТЕМПЕРАТУРЫ / ТАЙМЕРА

11. ИНДИКАТОР БАТАРЕИ — индикация заряда батареи

12. ИНДИКАТОР «ECO» — отображается при активации функции «ECO»

Установка и замена элементов питания

Пульт управления питается от двух батареек (AAA), которые находятся сзади под крышкой на задней стороне пульта.

- Слегка нажав на крышку, сдвиньте ее и отсоедините.
- Извлеките старые батарейки и вставьте новые. Обратите внимание на правильность полярности.
- Подсоедините крышку на место.

Примечание: при извлечении батареек все настройки пульта сбрасываются. После замены батареек требуется настройка параметров работы кондиционера.

⚠ ВНИМАНИЕ!

1. Если между пультом и приемником инфракрасных сигналов на внутреннем блоке находятся посторонние предметы, то кондиционер не будет принимать сигналы пульта ДУ.
2. Не допускайте попадания на пульт жидкости.
3. Не оставляйте пульт в зоне воздействия высокой температуры и прямых солнечных лучей.
4. Попадание прямых солнечных лучей на приемник сигналов ДУ может вызвать нарушения в работе кондиционера.
5. Не оставляйте пульт в зоне воздействия электромагнитного излучения, генерируемого другими домашними приборами.

⚠ ВНИМАНИЕ!

При замене элементов питания не используйте старые элементы или элементы других типов. Это может привести к нарушению нормальной работы пульта ДУ.

- Если вы не пользуетесь пультом более 1 месяца, извлеките элементы питания из пульта, так как они могут протечь и повредить пульт.
- При нормальной эксплуатации кондиционера срок службы элементов питания составляет около 6 месяцев.
- Заменяйте элементы питания, если отсутствует звуковое подтверждение приема команд ДУ, или когда пропадает значок передачи сигнала.

⚠ ВНИМАНИЕ!

Не пользуйтесь кондиционером при низких температурах наружного воздуха. Это может привести к серьезной поломке.

Дистанционное управление кондиционером

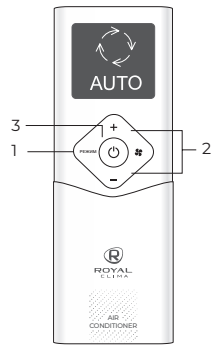

Режим «AUTO»

В автоматическом режиме устройство будет автоматически выбирать следующие режимы работы: охлаждение, вентиляция, нагрев или осушение на основе установленной температуры.

1. Нажмите кнопку «РЕЖИМ», чтобы выбрать режим «AUTO».
2. Установите желаемую температуру с помощью кнопки «+» или «-».
3. Нажмите кнопку «» для активации режима.

Примечание: в режиме «AUTO» скорость вентилятора изменить нельзя.

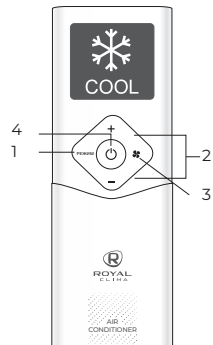

РЕЖИМ ОХЛАЖДЕНИЯ

1. Нажмите кнопку «РЕЖИМ» для выбора режима «COOL» (охлаждение).
2. Установите желаемую температуру с помощью кнопки «+» или «-».
3. Нажмите кнопку «», чтобы выбрать скорость вентилятора.
4. Нажмите кнопку «» для активации режима.

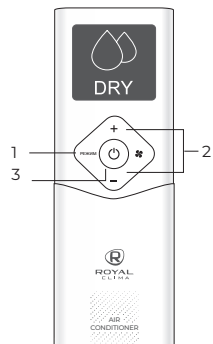



РЕЖИМ ОСУШЕНИЯ

1. Нажмите кнопку «РЕЖИМ» для выбора режима «DRY» (осушение).
2. Установите желаемую температуру с помощью кнопки «+» или «-».
3. Нажмите кнопку «» для активации режима.

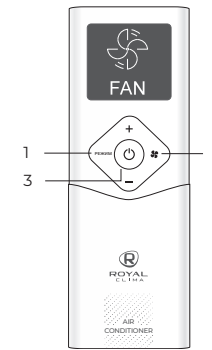
Примечание: в режиме осушения скорость вентилятора изменить нельзя.





РЕЖИМ ВЕНТИЛЯЦИИ

1. Нажмите кнопку «РЕЖИМ» для выбора режима «FAN» (вентиляция).
2. Выберите необходимую скорость вентилятора при помощи кнопки «».
3. Нажмите кнопку «» для активации режима.

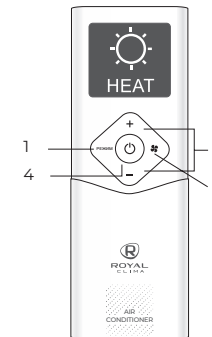
Примечание: в режиме вентиляции нельзя установить температуру. На ЖК-дисплее не будет отображаться температура.



РЕЖИМ НАГРЕВА

1. Нажмите кнопку «РЕЖИМ» для выбора режима «HEAT» (нагрев).
2. Установите желаемую температуру с помощью кнопки «+» или «-».
3. Нажмите кнопку «», чтобы выбрать скорость вентилятора.
4. Нажмите кнопку «» для активации режима.

Примечание: эффективность работы режима нагрева снижается, когда температура наружного воздуха падает. В таких случаях мы рекомендуем использовать кондиционеры совместно с другими нагревательными приборами.

Установка таймера

- Таймер на включение — установите значение таймера после которого устройство автоматически включится.
- Таймер на выключение — установите значение таймера после которого устройство автоматически отключится.

Таймер на включение

Функция таймер на включение позволяет установить период времени, после которого устройство будет автоматически включено, например, когда вы приходите домой с работы.

1. Нажмите кнопку «ТАЙМЕР». На дисплее пульта ДУ отобразятся текущие настройки таймера и будет мигать индикатор времени.
2. Не позднее чем через 3 секунды, нажмите кнопку «+» или «-», время изменится на 0,5 часа (также допустимо удержание кнопки «+» или «-»). Продолжайте нажимать кнопку, пока на экране не отобразится желаемое время до включения кондиционера.
3. Через 2 секунды после прекращения нажатия кнопок «+» и «-», пульт ДУ передаст сигнал на кондиционер и на дисплее пульта ДУ загорится иконка таймера включения «ON».

Примечание: время работы таймера ограничено 24 часами.

Например, если вы установите таймер на включение через 2,5 часа, «2.5 h» появится на экране, и устройство включится через 2,5 часа.



Пример: установка таймера на включение блока через 2,5 часа.



Пример: установка таймера на отключение блока через 5 часов.

Таймер на выключение

Таймер на отключение позволяет установить период времени, по истечении которого блок автоматически отключится, например, когда вы проснетесь.

1. Два раза нажмите на кнопку «ТАЙМЕР». На дисплее пульта ДУ отобразятся текущие настройки таймера и будет мигать индикатор времени.
2. Не позднее чем через 3 секунды, нажмите кнопку «+» или «-», время изменится на 0,5 часа (также допустимо удержание кнопки «+» или «-»). Продолжайте нажимать кнопку, пока на экране не отобразится желаемое время до выключения кондиционера.
3. Через 2 секунды после прекращения нажатия кнопок «+» и «-», пульт ДУ передаст сигнал на кондиционер и на дисплее пульта ДУ загорится иконка таймера включения «OFF».

Примечание: время работы таймера ограничено 24 часами.

Например, если вы установите таймер на отключение через 5 часов, «5.0 h» появится на экране, и устройство отключится через 5 часов.

Примечание: при установке таймера на включение или отключения до 10 часов, время будет автоматически увеличиваться на 30 минут с каждым нажатием. После 10 часов и до 24, время будет автоматически увеличиваться на 1 час.

Таймер вернется к 0 после 24 часов.

Вы можете отключить функцию таймера установив его на «0.0 h».

Настройка таймера на включение и отключение одновременно

Важно учитывать, что те сроки, которые вы установите для обеих функций относятся к часам установленным после текущего времени. Например, предположим, что текущее время час дня, и вы хотите, чтобы блок включился автоматически в семь вечера. После этого отработал в течение 2-х часов, затем автоматически выключился в девять часов вечера.

Проделайте следующую операцию:

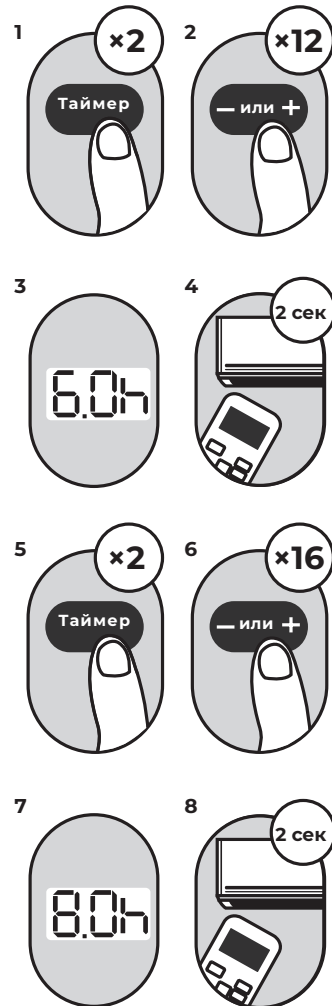

Например: установка таймера на включение через шесть часов работы, рабочее время два часа и затем автоматическое выключение (см. рисунок ниже).

Дисплей пульта ДУ

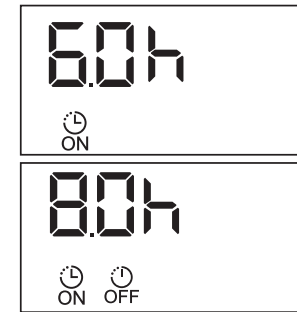

Таймер устанавливается для включения через 6 часов от текущего времени

Таймер устанавливается для отключения через 8 часов от текущего времени

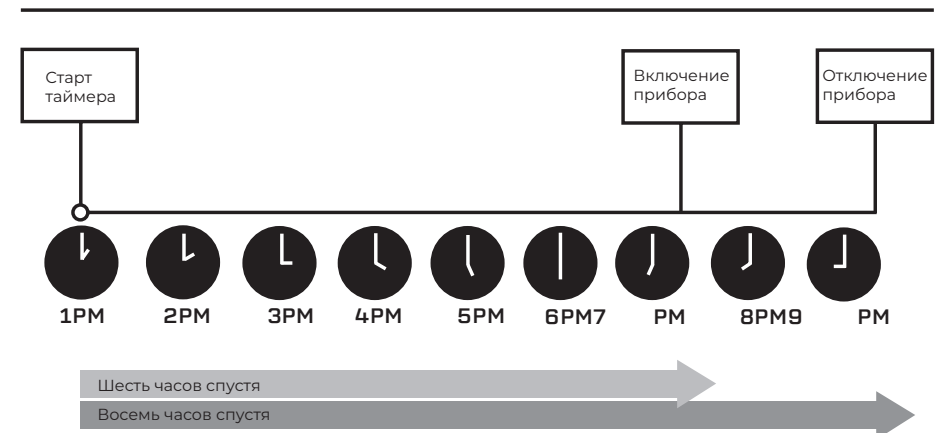

Функции пульта ДУ

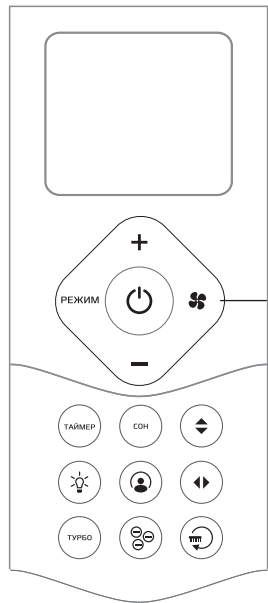

Удерживайте кнопку FAN (вентилятор) в течение 2 секунд, чтобы активировать бесшумный режим «SILENT»

ФУНКЦИЯ «СОН»

Режим «Комфортный сон» используется для поддержания оптимальной температуры в помещении во время сна и уменьшения потребления электроэнергии.

Нажмите на кнопку «СОН» для перехода в режим комфортного сна. Повторное нажатие кнопки отключает данный режим.

В данном режиме, кондиционер запоминает значение установленной температуры, работает с указанным значением 2 часа, после чего изменяет уставку на 1 °C (в режиме нагрева температура снижается на 1 °C, в режиме охлаждения — повышается на 1 °C).

Еще через 2 часа, внутренний блок снова изменяет значение температуры на 1 °C (аналогично).

Через 7 часов работы (общее время работы с момента запуска режима комфортного сна), кондиционер автоматически отключается.

Примечание: режим «СОН» не активен в режимах вентиляции и осушения.

* Не активна в данной серии.

ФУНКЦИЯ «ТУРБО»

Функция «Турбо» позволяет запустить кондиционер на максимальной производительности и быстро охладить или нагреть помещение.

ФУНКЦИЯ «iFEEL»

Позволяет пульту дистанционного управления измерять температуру в своем текущем местоположении и отправлять этот сигнал в кондиционер каждые 3 минуты.

При использовании режимов «АUTO», «ОХЛАЖДЕНИЕ» или «НАГРЕВ» измерение температуры окружающей среды с пульта дистанционного управления (а не с самого внутреннего блока) позволяет кондиционеру оптимизировать температуру вокруг вас и обеспечить максимальный комфорт.

Примечание:

- Убедитесь, что при работе данной функции пульт ДУ и внутренний блок кондиционера находятся в прямой видимости, на расстоянии не более 8 метров;
- Не загромождайте воздухообменное отверстие на задней части пульта ДУ, оно необходимо для корректных замеров температуры встроенным термодатчиком.
- Данная функция автоматически отключится, если кондиционер не будет получать информацию от пульта ДУ в течение 7 минут;

БЕШУМНЫЙ РЕЖИМ «SILENT»

Удерживайте кнопку «FAN» в течение 2 секунд, чтобы активировать/отменить бесшумный режим. В данном режиме кондиционер максимально снижает скорость вращения вентилятора внутреннего блока и компрессора, что может привести к недостаточной производительности кондиционера.

Примечание: данная функция активна только для внутренних блоков настенного типа.

ФУНКЦИЯ ПОВОРОТА ЖАЛЮЗИ

- ▲ Кратковременное нажатие: ступенчатое изменение положения горизонтальных жалюзи.

Удержание в течение 3 секунд: включение/отключение покачивания горизонтальных жалюзи.

- ◀▶ Кратковременное нажатие: ступенчатое изменение положения вертикальных жалюзи.

Удержание в течение 3 секунд: включение/отключение покачивания вертикальных жалюзи.

Примечание: только для внутренних блоков настенного типа Prestigio Multi Inverter.

ФУНКЦИЯ ДЕЖУРНОГО ОТОПЛЕНИЯ *

Данная функция позволяет запустить режим дежурного отопления (поддержание минимальной положительной температуры в помещении на уровне +8 °C).

Используйте данную функцию, если необходимо предотвратить промерзание помещения.

Примечание: для включения/отключения функции, переведите кондиционер в режим «нагрев», уменьшите заданную температуру до +17 °C, а потом 2 раза в течение 1 секунды нажмите на кнопку «-». При активации функции на дисплее кондиционера загорится код FP.

ФУНКЦИЯ ОТКЛЮЧЕНИЯ ДИСПЛЕЯ

И ЗВУКОВЫХ СИГНАЛОВ «L»

Данная кнопка позволяет отключить/включить дисплей и звуковые сигналы внутреннего блока кондиционера.

Примечание:

- при любом изменении настроек кондиционера, дисплей внутреннего блока загорится на 5 секунд, после чего автоматически погаснет.
- звуковые сигналы отключаются только для внутренних блоков настенного типа

ФУНКЦИЯ «S» (САМООЧИСТКА)*

При активации функции «САМООЧИСТКА» ваше устройство будет очищать себя автоматически.

Цикл очистки занимает 30 минут, после чего прибор отключается автоматически.

* Не активна в данной серии.

Вы можете использовать данную функцию так часто, как захотите.

Примечание: вы можете активировать эту функцию только в режиме охлаждения и осушения.

ФУНКЦИЯ БЛОКИРОВКИ

Одновременно нажмите и удерживайте в течение 2 секунд кнопки «ТУРБО» и «FAN» для блокировки/разблокировки кнопок пульта ДУ.

ФУНКЦИЯ ИОНИЗАЦИИ «E»

Данная кнопка позволяет включить/отключить встроенный ионизатор внутреннего блока.

Примечание: только для внутренних блоков настенного типа Prestigio Multi Inverter.



ВНИМАНИЕ!

Будьте осторожны и не прикасайтесь к ионизатору (расположен в районе выходного отверстия для воздуха на внутреннем блоке кондиционера) во время работы и в течение 15 минут после окончания работы ионизатора. Это может быть опасно из-за высокого напряжения, которое требуется для работы ионизатора.

ВНИМАНИЕ!

1. Если между пультом и приемником инфракрасных сигналов на внутреннем блоке находятся посторонние предметы, то кондиционер не будет принимать сигналы пульта ДУ.
 2. Не допускайте попадания на пульт жидкости.
 3. Не оставляйте пульт в зоне воздействия высокой температуры и прямых солнечных лучей.
 4. Попадание прямых солнечных лучей на приемник сигналов ДУ может вызвать нарушения в работе кондиционера.
 5. Не оставляйте пульт в зоне воздействия электромагнитного излучения, генерируемого другими домашними приборами.
- Не пользуйтесь кондиционером при низких температурах наружного воздуха. Это может привести к серьезной поломке.

УПРАВЛЕНИЕ КОНДИЦИОНЕРОМ БЕЗ ПУЛЬТА ДУ

При утере пульта ДУ или выходе из строя элементов питания управление кондиционером производится следующим образом.

Для доступа к панели управления поднимите переднюю панель.

Освободите концы панели. Откройте панель и поднимите вверх до положения, в котором она фиксируется (до щелчка).

Нажмите на нижние концы панели с двух сторон и закройте до упора.

Откройте и поднимите переднюю панель вверх, пока она не зафиксируется со щелчком. В моделях с производительностью 24000 БТЕ используйте стойки, чтобы поддержать панель. При нажатии кнопки ручного управления, режим функционирования переключается в следующем порядке: «AUTO», «COOL», «OFF». (Температура по умолчанию установлена 24° C / 76 °F)

Надежно закройте панель в первоначальном положении.

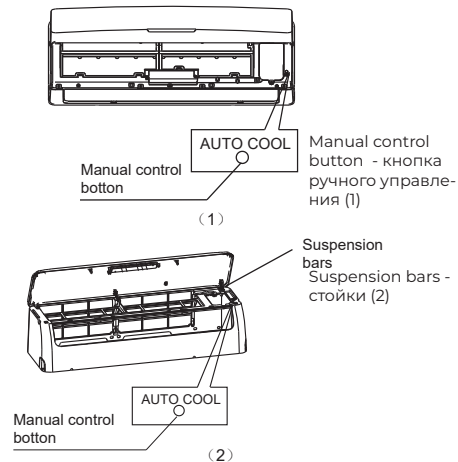

Проводной пульт ДУ

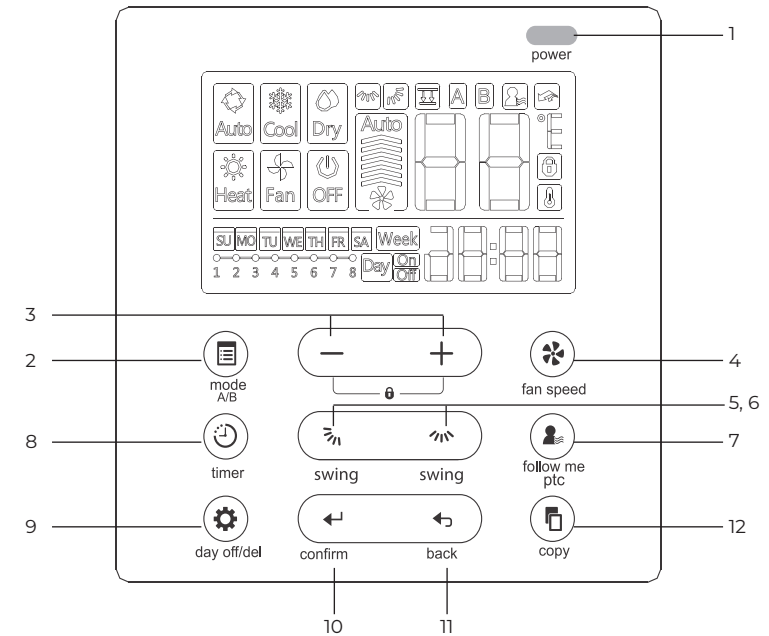

1. Кнопка power ON/OFF (Вкл/выкл)

Нажмите на эту кнопку для включения кондиционера. Повторное нажатие выключит кондиционер. Если кондиционер включен, светодиодный индикатор в кнопке светится.

2. Кнопка MODE (Режим)

Нажмите на эту кнопку для изменения режима работы кондиционера. Изменение режима работы происходит в следующем порядке: AUTO→COOL→DRY→HEAT→FAN (АВТО→ОХЛАЖДЕНИЕ→ОСУШЕНИЕ→НАГРЕВ→ВЕНТИЛЯЦИЯ).

3. Кнопки + - (ТЕМП)

Используйте кнопки + и - для изменения температурной уставки или времени до включения/отключения

кондиционера (в режиме таймера). Диапазон допустимых температур: от +17 °C до +30 °C.

Одновременно нажмите и удерживайте в течение 3 секунд кнопки «+» и «-» для блокировки и разблокировки кнопок пульта ДУ.

4. Кнопка FAN SPEED (Скорость вентилятора)

Нажмите на эту кнопку изменения скорости вращения вентилятора внутреннего блока. Доступны 4 скорости вентилятора: Авто→Низкая скорость→Средняя скорость→Высокая скорость.

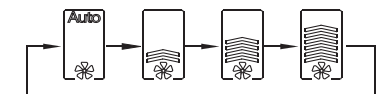

5-6. Кнопки и SWING* (регулирование положения вертикальных и горизонтальных жалюзи)

• Используйте кнопку регулирования вертикальных жалюзи для включения автопокачивания вертикальных жалюзи.

• Используйте кнопку регулирования горизонтальных жалюзи для регулирования положения горизонтальных жалюзи:

— быстрое однократное нажатие активирует режим ступенчатого изменения положения горизонтальных жалюзи, на дисплее начнет мигать значок . Продолжайте нажимать кнопку изменения положения, каждое нажатие изменяет положение горизонтальных жалюзи примерно на 6°.

— Долгое нажатие активирует функцию автопокачивания горизонтальных жалюзи. Повторное долгое нажатие отключает данную функцию.

— Для активации режима индивидуального управления горизонтальными жалюзи, быстро однократно нажмите кнопку изменения положения горизонтальных жалюзи , на дисплее начнет мигать значок . Для выбора жалюзи, положение которой необходимо изменить, воспользуйтесь клавишами **+** и **-**, при этом, индикатор «-0» на дисплее пульта ДУ означает, что будет изменено положение всех жалюзи одновременно, а индикаторы «-1...-4» означают, что будет изменено положение только одной из четырех горизонтальных жалюзи.

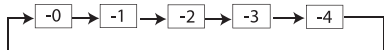

После выбора жалюзи, положение которой необходимо изменить, быстро однократно нажмите на кнопку изменения положения жалюзи , каждое нажатие изменяет положение жалюзи примерно на 6°. Для включения и отключения автопокачивания жалюзи, воспользуйтесь долгим нажатием на кнопку изменения положения.

Сочетание кнопок «Переключение единиц отображения температуры»

• Одновременно нажмите и удерживайте в течение 3 секунд кнопки и для изменения единиц отображения температуры с °C на °F и обратно.

7. Кнопка Follow Me (функция «iFEEL» – отслеживание комнатной температуры по термодатчику в пульте ДУ)

• Для активации функции «iFEEL», кратковременно нажмите на кнопку , на дисплее пульта ДУ появится обозначение . Для отключения функции, повторно кратковременно нажмите на кнопку . При работе функции , пульт периодически передает данные со встроенного в него термодатчика на кондиционер. При работе функции , на дисплее пульта отображается текущая комнатная температура и соответствующий значок .

8. Кнопка TIMER (настройка таймера вкл/выкл)

8.1 Настройка внутренних часов пульта ДУ

8.1.1 Нажмите и удерживайте кнопку в течение 3 секунд. Индикатор времени на пульте ДУ начнет мигать.

8.1.2 С помощью кнопок **+** и **-** настройте текущий день недели (начиная с воскресенья).



8.1.3 Для подтверждения дня недели еще раз нажмите кнопку или не нажимайте ничего в течение 10 секунд.

8.1.4 С помощью кнопок **+** и **-** настройте текущее время (например, понедельник, 11:20 утра).



8.1.5 Для подтверждения дня недели еще раз нажмите кнопку или не нажимайте ничего в течение 10 секунд.

8.2 Настройка дневного таймера включения или выключения

8.2.1 Нажмите кнопку и выберите настройку дневного таймера включения или выключения или .



8.2.2 Нажмите кнопку подтверждения:



8.2.3 С помощью кнопок **+** или **-** выберите желаемое время включения или выключения кондиционера (например, отключение в 18:00)

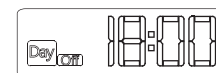

8.2.4 Нажмите кнопку подтверждения:



8.3 Настройка дневного таймер включения и выключения (одновременно)

8.3.1 Нажмите кнопку и выберите настройку дневного таймера включения и выключения и .



8.3.2 Нажмите кнопку подтверждения:

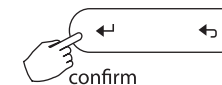

8.3.3 С помощью кнопок **+** или **-** выберите желаемое время включения и нажмите кнопку подтверждения:

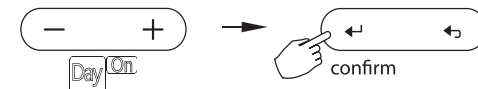

8.3.4 С помощью кнопок **+** или **-** выберите желаемое время выключения:

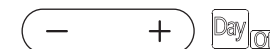

8.3.5 Нажмите кнопку подтверждения для завершения настройки таймера включения и выключения:

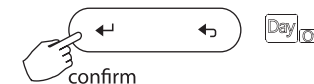

8.4 Настройка недельного таймера включения/выключения и других параметров работы

8.4.1 Нажмите кнопку и выберите настройку недельного таймера включения или выключения .



8.4.2 Нажмите кнопку подтверждения:



8.4.3 С помощью кнопок **+** или **-** выберите день недели, для которого будете осуществлять настройку таймера, и нажмите кнопку подтверждения.



* Функция неактивна в данной серии

8.4.4 Для настройки таймеров событий используйте кнопки **+** или **-** и затем нажмите кнопку подтверждения. Таймеры событий – настройки времени включения и выключения, режима работы, уставки температуры, скорости вентилятора для каждого из дней недели. Максимальное количество таймеров событий для одного дня – 8 штук.

До 8 таймеров событий в день. Режим, уставка и скорость вентилятора в разных таймерах событий могут быть разными.

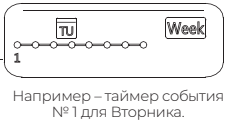

8.4.5 Для настройки времени события, используйте **+** или **-** и затем нажмите кнопку подтверждения.



8.4.6 Для настройки режима работы кондиционера при активации события, используйте **+** или **-** и затем нажмите кнопку подтверждения. Доступные режимы работы: АВТО-ОХЛАЖДЕНИЕ-ОСУШЕНИЕ-НАГРЕВ-ВЕНТИЛЯЦИЯ-ОТКЛЮЧЕНИЕ

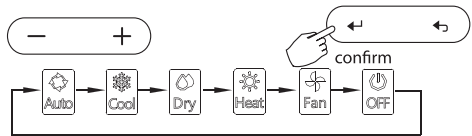

8.4.7 С помощью кнопок **+** или **-**, выберите желаемую уставку температуры и затем нажмите кнопку подтверждения.
Примечание: настройка уставки температуры недоступна в режимах ВЕНТИЛЯЦИЯ и ОТКЛЮЧЕНИЕ.



8.4.8 С помощью кнопок **+** или **-** выберите желаемую скорость вентилятора и затем нажмите кнопку подтверждения.

Примечание: настройка скорости вентилятора недоступна в режимах АВТО, осушения и отключения.



Примечание: для возврата к предыдущему шагу настройки недельного таймера, нажмите кнопку назад **←**. Если в процессе настройки недельного таймера вы не будете осуществлять никаких действий в течение 30 секунд, то настройка недельного таймера будет сброшена и будут восстановлены текущие параметры.

8.5 Запуск недельного таймера

- Для запуска недельного таймера с помощью кнопки **⌚** выберите недельный таймер **Week**, и он запустится автоматически.
- Для отмены запуска по таймеру нажмите на кнопку **power** или на кнопку **⌚**.

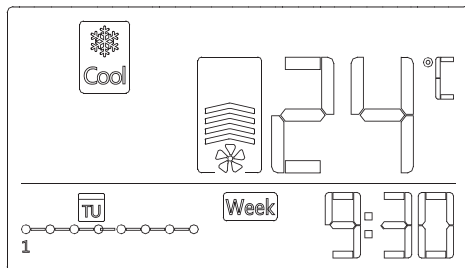

9. Кнопка **⚙️ DAY OFF/DEL** (настройка таймера праздничных дней / удаление таймера)

- Для выбора праздничного дня, в процессе настройки недельного таймера, выполните шаги 8.4.1 и 8.4.2. Затем, с помощью кнопок **+** или **-** выберите день недели, который хотите назначить праздничным и нажмите кнопку **⚙️**.
Например: праздничный день настроен на среду.



Повтор этого действия позволит также назначить праздничными днями и другие дни недели.

- Для удаления таймеров событий дня в процессе настройки недельного таймера нажмите кнопку подтверждения. Затем с помощью кнопок **+** или **-** выберите день недели для которого необходимо удалить таймеры событий и нажмите кнопку подтверждения.



Затем с помощью кнопок **+** или **-** выберите один из таймеров событий выбранного дня который необходимо удалить. На дисплее будут показаны настройки времени включения/выключения, режима работы, температурной уставки и скорости вентилятора выбранного таймера события, которые можно удалить. Удалите необходимые параметры таймера события с помощью клавиши «DEL» **⚙️**.

Например: удаление таймера события 1 для субботы.

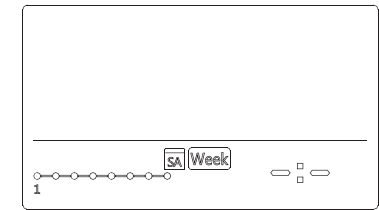
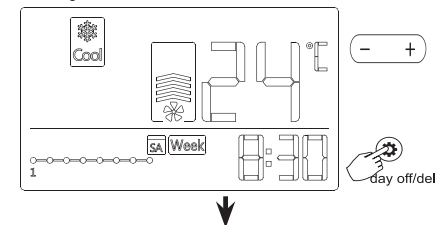

10. Кнопка **← CONFIRM** (подтверждение действия)

Данная кнопка используется в некоторых сценариях (например, настройка таймера) для подтверждения выбранного действия.

11. Кнопка **← BACK** (отмена или возврат к предыдущему действию)

Данная кнопка используется в некоторых сценариях (например, настройка таймера) для возврата в предыдущее меню (к предыдущему действию) или для отмены действия.

12. Кнопка **⌚ COPY** (копирование)

Данная кнопка позволяет скопировать таймеры событий с одного дня недели на другой. При этом копируется все расписание событий исходного дня. Использование функции копирования таймеров событий позволяет значительно упростить настройку таймеров событий. Для копирования таймеров событий из одного дня недели в другой, в процессе настройки недельного таймера, выполните настройку хотя бы одного таймера события. Затем, нажмите кнопку подтверждения.

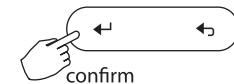

Затем с помощью кнопок **+** или **-** выберите день недели, таймеры событий которого хотите скопировать и нажмите кнопку **⌚ COPY**. На экране появится и будет мигать код «CY».



Затем с помощью кнопок **+** или **-** выберите день недели для которого необходимо скопировать таймеры событий и нажмите кнопку **MC**. Например, копирование таймеров событий с понедельника на среду:

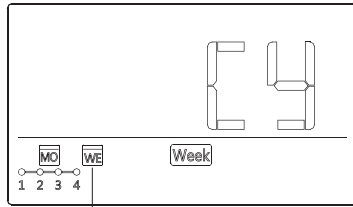

Значок **MC** быстро мигает

Для копирования таймеров событий с/на другие дни недели, повторите предыдущие действия. После окончания копирования, нажмите клавишу подтверждения и затем нажмите клавишу возврата (произойдет возврат к настройке недельного таймера).

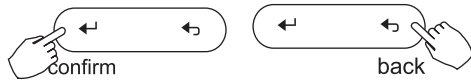

Примечание: если в процессе настройки или работы с пультом ДУ у вас возникают проблемы или пульт работает не так как ожидается, внимательно прочитайте инструкцию и строго следуйте ее указаниям. При невозможности устранить проблему свяжитесь с поставщиком оборудования.

Подключение проводного пульта ДУ

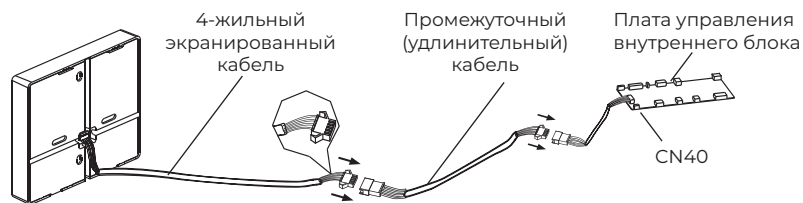

Возможные ошибки при работе пульта ДУ

№	Значение кода ошибки	Код ошибки
1	Нет связи пульт-кондиционер	F0
2	Неисправен пульт	F1

Меры предосторожности при пользовании проводным пультом ДУ.

- Не пытайтесь самостоятельно устанавливать, перемещать или демонтировать проводной пульт ДУ, в противном случае возможно поражение электрическим током или возникновение пожара.
- Обратитесь к квалифицированному специалисту.
- Не распыляйте на пульт легковоспламеняющиеся жидкости, в противном случае возможно возникновение пожара.
- Не используйте пульт если на него попала жидкость, в противном случае возможно поражение электрическим током.

ВНИМАНИЕ!

- Пульт работает только в низковольтных цепях, подключение к нему переменного напряжения однофазной или трехфазной сети приведет к выходу его из строя.
- Кабель соединяющий пульт с блоком – четырехжильный, допустимое сечение каждой жилы от 0,75 до 1,25 мм², длина кабеля не более 20 метров. Расстояние от кабеля до силовых проводов или кабелей должно составлять не менее 30–50 см. Используйте только экранированный кабель с обязательным заземлением на металлическую часть корпуса внутреннего блока.

ВНИМАНИЕ!

Это применяется только в целях тестирования кондиционера.

Чтобы восстановить управление с ПДУ используйте непосредственно пульт дистанционного управления.

РЕГУЛИРОВАНИЕ НАПРАВЛЕНИЯ ПОТОКА ОБРАБОТАННОГО ВОЗДУХА

Необходимо регулировать направление воздушного потока с таким расчетом, чтобы не создавался дискомфорт и поток равномерно распределялся по помещению. Направление потока по вертикали регулируется с пульта дистанционного управления. Направление потока по горизонтали регулируется вручную поворотом решетки.

РЕГУЛИРОВАНИЕ НАПРАВЛЕНИЯ ВОЗДУШНОГО ПОТОКА ПО ВЕРТИКАЛИ (только для серии Prestigio Multi Inverter).

КАК ЗАДАТЬ НУЖНОЕ НАПРАВЛЕНИЕ ПОТОКА (РЕЖИМ- SWING)

Эта операция проводится при работающем кондиционере. Нажимая кнопку выбора положения жалюзи «SWING» на пульте управления, установите жалюзи в нужной позиции либо выберите диапазон их поворота. Поворот жалюзи и направление воздушного потока в вертикальном направлении изменяются в ограниченном диапазоне. Во всех последующих действиях направление потока в вертикальном направлении будет сохранено таким, каким вы задали его с помощью кнопки «SWING».

Чтобы установить горизонтальное направление потока воздуха (влево-вправо) переместите направляющую вручную (если это предусмотрено конструкцией кондиционера), чтобы направить поток воздуха в предпочтительную сторону.

ВНИМАНИЕ!

Не вставляйте излишне глубоко пальцы в панель выпуска воздуха. Высокоскоростной вентилятор внутри может представлять опасность.

ВНИМАНИЕ!

Регулирование направления потока и включение режима «SWING» (кнопка «SWING») невозможно при выключенном кондиционере, включая период ожидания, заданный таймером включения «ON TIMER». Следите за тем, чтобы кондиционер не работал в течение длительного времени в режимах охлаждения и осушения воздуха при направленной вниз струе. В противном случае возможна конденсация влаги на вертикальных жалюзи и, как следствие стекание ее вниз. Запрещается двигать жалюзи руками. Всегда используйте кнопку «SWING» на пульте. Попытка регулирования положения жалюзи вручную приведет к сбою в работе кондиционера, его остановке и повторному пуску. При повторном пуске кондиционера вертикальные жалюзи могут быть неподвижны в течение 10 секунд.

ТЕХНИЧЕСКИЕ ХАРАКТЕРИСТИКИ

Наружные блоки

Параметр / Серия	MULTI FLEXI EU ERP INVERTER		
	2R2MN-14HN/OUT	2R2MN-18HN/OUT	3R2MN-21HN/OUT
Номинальная холодопроизводительность (диапазон), кВт*	4,10 (1,47-4,84)	5,28 (2,23-5,57)	6,15 (1,99-6,59)
Номинальная теплопроизводительность (диапазон), кВт*	4,40 (1,61-4,84)	5,57 (2,34-5,63)	6,45 (1,45-6,68)
Электропитание, В/Гц/Ф	220-240/50/1	220-240/50/1	220-240/50/1
Номинальный ток (диапазон) (охлаждение), А*	5,80 (1,00-7,20)	7,10 (3,20-9,00)	9,00 (1,80-10,00)
Номинальная мощность (диапазон) (охлаждение), Вт*	1270 (100-1650)	1635 (690-2000)	1905 (180-2200)
Коэффициент EER / Класс энергоэффективности (охл.)*	3,23 / A	3,23 / A	3,23 / A
Коэффициент SEER / Класс сезонной энергоэффективности (охл.)*	6,8 / A++	6,1 / A++	6,5 / A++
Номинальный ток (диапазон) (нагрев), А*	5,40 (1,80-7,15)	6,60 (2,80-7,95)	8,10 (2,60-8,00)
Номинальная мощность (диапазон) (нагрев), Вт*	1185 (220-1620)	1500 (600-1780)	1738 (350-1800)
Коэффициент COP / Класс энергоэффективности (нагр.)*	3,71 / A	3,71 / A	3,71 / A
Коэффициент SCOP / Класс сезонной энергоэфф-ти (усредн., T _{вн} =-7 °C)(нагр.)*	4,00 / A+	4,0 / A+	4,0 / A+
Коэффициент SCOP / Класс сезонной энергоэфф-ти (теплый, T _{вн} =+2 °C)(нагр.)*	5,10 / A+++	5,1 / A+++	5,1 / A+++
Уровень звукового давления наружного блока, дБ(А)	56	54	58
Уровень звуковой мощности наружного блока, дБ(А)	65	65	65
Тип хладагента	R32	R32	R32
Заводская заправка, кг	1,10	1,25	1,50
Дозаправка (свыше номинальной длины трассы), г/м	12	12	12
Марка компрессора	GMCC	GMCC	GMCC
Размеры прибора (Ш×В×Г), мм	805×554×330	805×554×330	890×673×342
Размеры упаковки (Ш×В×Г), мм	915×615×370	915×615×370	1030×750×438
Вес нетто / брутто, кг	31,6 / 34,7	35,0 / 38,0	43,3 / 47,1
Диаметры жидкостных труб, дюйм	1/4"x2	1/4"x2	1/4"x3
Диаметры газовых труб, дюйм	3/8"x2	3/8"x2	3/8"x3
Макс. сумма длин трубопроводов на все внут. блоки, м	40	40	60
Макс. длина трубопровода между внут. и наруж. блоками, м	25	25	30
Макс. перепад по высоте между внут. и наруж. блоками, м	15	15	15
Макс. перепад по высоте между внут. блоками, м	10	10	10
Номинальная длина трассы, м	15	15	22,5
Максимальная потребляемая мощность, кВт	2,75	3,05	3,91
Максимальный потребляемый ток, А	12,0	15,0	17,0
Рабочие температурные границы, охлаждение, °C	-15...+50	-15...+50	-15...+50
Рабочие температурные границы, нагрев, °C	-15...+24	-15...+24	-15...+24
Сторона подключения электропитания	Наруж. блок	Наруж. блок	Наруж. блок
Межблочный кабель, мм ² **	4×1,5×2	4×1,5×2	4×1,5×2
Степень защиты IP, наружный блок	IP24	IP24	IP24
Класс электробезопасности, наружный блок	I класс	I класс	I класс

Параметр / Серия	MULTI FLEXI EU ERP INVERTER		
	4R2MX-28HN/OUT	4R2MX-36HN/OUT	5R2MN-42HN/OUT
Номинальная холодопроизводительность (диапазон), кВт*	8,21 (2,05-9,85)	10,55 (2,05-10,55)	12,31 (2,05-14,07)
Номинальная теплопроизводительность (диапазон), кВт*	8,79 (2,34-10,55)	10,55 (2,34-11,14)	12,31 (2,34-14,51)
Электропитание, В/Гц/Ф	220-240/50/1	220-240/50/1	220-240/50/1
Номинальный ток (диапазон) (охлаждение), А*	10,90 (3,90-13,90)	16,10 (3,35-20,12)	17,30 (3,00-19,20)
Номинальная мощность (диапазон) (охлаждение), Вт*	2500 (880-3130)	3517 (730-4400)	3800 (680-4270)
Коэффициент EER / Класс энергоэффективности (охл.)*	3,23 / A	3,00 / B	3,24 / A
Коэффициент SEER / Класс сезонной энергоэффективности (охл.)*	7,0 / A++	6,5 / A++	6,8 / A++
Номинальный ток (диапазон) (нагрев), А*	10,40 (3,70-13,30)	13,18 (3,58-18,20)	14,90 (3,00-17,70)
Номинальная мощность (диапазон) (нагрев), Вт*	2400 (840-3000)	2880 (780-3980)	3300 (680-3920)
Коэффициент COP / Класс энергоэффективности (нагр.)*	3,66 / A	3,66 / A	3,73 / A
Коэффициент SCOP / Класс сезонной энергоэфф-ти (усредн., T _{вн} =-7 °C)(нагр.)*	4,0 / A+	4,0 / A+	3,8 / A
Коэффициент SCOP / Класс сезонной энергоэфф-ти (теплый, T _{вн} =+2 °C)(нагр.)*	5,1 / A+++	5,0 / A+++	5,1 / A+++
Уровень звукового давления наружного блока, дБ(А)	61	62	64
Уровень звуковой мощности наружного блока, дБ(А)	69	70	70
Тип хладагента	R32	R32	R32
Заводская заправка, кг	2,10	2,10	2,90
Дозаправка (свыше номинальной длины трассы), г/м	12	12	12
Марка компрессора	GMCC	GMCC	GMCC
Размеры прибора (Ш×В×Г), мм	946×810×410	946×810×410	946×810×410
Размеры упаковки (Ш×В×Г), мм	1090×875×500	1090×875×500	1090×875×500
Вес нетто / брутто, кг	62,1 / 67,7	68,8 / 75,6	73,3 / 79,5
Диаметры жидкостных труб, дюйм	1/4"x4	1/4"x4	1/4"x5
Диаметры газовых труб, дюйм	3/8"x3 + 1/2"x1	3/8"x3 + 1/2"x1	3/8"x4 + 1/2"x1
Макс. сумма длин трубопроводов на все внут. блоки, м	80	80	80
Макс. длина трубопровода между внут. и наруж. блоками, м	35	35	35
Макс. перепад по высоте между внут. и наруж. блоками, м	15	15	15
Макс. перепад по высоте между внут. блоками, м	10	10	10
Номинальная длина трассы, м	30	30	37,5
Максимальная потребляемая мощность, кВт	4,15	4,60	4,70
Максимальный потребляемый ток, А	19,0	21,5	22,0
Рабочие температурные границы, охлаждение, °C	-15...+50	-15...+50	-15...+50
Рабочие температурные границы, нагрев, °C	-15...+24	-15...+24	-15...+24
Сторона подключения электропитания	Наруж. блок	Наруж. блок	Наруж. блок
Межблочный кабель, мм ² **	4×1,5×4	4×1,5×4	4×1,5×5
Степень защиты IP, наружный блок	IP24	IP24	IP24
Класс электробезопасности, наружный блок	I класс	I класс	I класс



ОСТОРОЖНО!
ОПАСНОСТЬ ПОЖАРА
R32

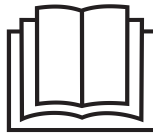

* Для загрузки 100 % и внутренних блоков настенного типа. ** Межблочный кабель не входит в комплект поставок мульти сплит-систем, докупается отдельно.

* Для загрузки 100 % и внутренних блоков настенного типа. ** Межблочный кабель не входит в комплект поставок мульти сплит-систем, докупается отдельно.

Внутренние блоки кассетного типа

Параметр / Серия		MULTI FLEXI EU ERP INVERTER	
Модель	Внутренний блок	RCI-CMN12	RCI-CMN18
	Панель	RCI-4C/pan	
Электропитание, В/Гц/Ф		220-240/50/1	220-240/50/1
Охлаждение	Производительность, кВтЕ	12000	18000
	Производительность, кВт	3,52	5,28
	Потребляемая мощность, Вт	40	102
	Рабочий ток, А	0,18	0,44
Нагрев	Производительность, кВтЕ	14000	18500
	Производительность, кВт	4,10	5,42
	Потребляемая мощность, Вт	40	102
	Рабочий ток, А	0,18	0,44
Расход воздуха (Низк./Ср./Выс.), м³/ч		389/485/569	479/584/680
Уровень шума (Низк./Ср./Выс.), дБ(А)		34,5/37,5/42	39/44/45,4
Тип хладагента		R32	R32
Размеры внутреннего блока (Ш×В×Г), мм		570×260×570	570×260×570
Размеры внутреннего блока в упаковке (Ш×В×Г), мм		670×325×670	670×325×670
Размеры декоративной панели (Ш×В×Г), мм		647×50×647	647×50×647
Размеры декоративной панели в упаковке (Ш×В×Г), мм		715×125×715	715×125×715
Вес нетто / брутто внутреннего блока, кг		16,3 / 20,4	16,2 / 20,6
Вес нетто / брутто декоративной панели, кг		2,5 / 4,5	2,5 / 4,5
Диаметр жидкостной трубы, мм (дюйм)		6,35 (1/4")	6,35 (1/4")
Диаметр газовой трубы, мм (дюйм)		9,53 (3/8")	12,7 (1/2")
Диаметр дренажной трубы, мм		25	25
Степень защиты IP, внутренний блок		IPX0	IPX0
Класс электрозащиты, внутренний блок		I класс	I класс

Внутренние настенные блоки

Параметр / Серия		MULTI FLEXI EU ERP INVERTER		
Модель		RCI-TMN09HN	RCI-TMN12HN	RCI-TM18HN
	Электропитание, В/Гц/Ф		220-240/50/1	220-240/50/1
Охлаждение	Производительность, кВтЕ	9000	12000	18000
	Производительность, кВт	2,64	3,52	5,28
	Потребляемая мощность, Вт	20	20	34
	Рабочий ток, А	0,09	0,09	0,15
Нагрев	Производительность, кВтЕ	10000	13000	19000
	Производительность, кВт	2,93	3,81	5,57
	Потребляемая мощность, Вт	20	20	34
	Рабочий ток, А	0,09	0,09	0,15
Расход воздуха (Сон/Низк./Ср./Выс.), м³/ч		275/333/435/470	330/360/500/600	475/540/680/840
Уровень шума (Сон/Низк./Ср./Выс.), дБ(А)		21/25/31/38	22/26/34/40	25/30/37/44
Тип хладагента		R32	R32	R32
Размеры внутреннего блока (Ш×В×Г), мм		715×285×194	805×285×194	957×302×213
Размеры внутреннего блока в упаковке (Ш×В×Г), мм		780×360×285	870×360×285	1035×380×305
Вес нетто внутреннего блока, кг		7,0	7,5	10,0
Вес брутто внутреннего блока, кг		9,4	10,1	12,5
Диаметр жидкостной трубы, мм (дюйм)		6,35 (1/4")	6,35 (1/4")	6,35 (1/4")
Диаметр газовой трубы, мм (дюйм)		9,53 (3/8")	9,53 (3/8")	12,7 (1/2")
Диаметр дренажной трубы, мм		16	16	16
Степень защиты IP, внутренний блок		IPX0	IPX0	IPX0
Класс электрозащиты, внутренний блок		I класс	I класс	I класс

Внутренние настенные блоки

Параметр / Серия		MULTI FLEXI EU ERP INVERTER
Модель		RCI-PX32HN
	Электропитание, В/Гц/Ф	
Охлаждение	Производительность, кВтЕ	9000
	Производительность, кВт	2,64
	Потребляемая мощность, Вт	24
	Рабочий ток, А	0,11
Нагрев	Производительность, кВтЕ	9500
	Производительность, кВт	2,78
	Потребляемая мощность, Вт	24
	Рабочий ток, А	0,11
Расход воздуха (Сон/Низк./Ср./Выс.), м³/ч		200/230/309/416
Уровень шума (Сон/Низк./Ср./Выс.), дБ(А)		20/23/31/39
Тип хладагента		R32
Размеры внутреннего блока (Ш×В×Г), мм		722×290×187
Размеры внутреннего блока в упаковке (Ш×В×Г), мм		790×370×270
Вес нетто внутреннего блока, кг		7,3
Вес брутто внутреннего блока, кг		10,0
Диаметр жидкостной трубы, мм (дюйм)		6,35 (1/4")
Диаметр газовой трубы, мм (дюйм)		9,53 (3/8")
Диаметр дренажной трубы, мм		16
Степень защиты IP, внутренний блок		IPX0
Класс электрозащиты, внутренний блок		I класс

Внутренний блок канального типа

Параметр / Серия		MULTI FLEXI EU ERP INVERTER	
Модель, внутренний блок		RCI-DM09	RCI-DM12
	Электропитание, В/Гц/Ф		220-240/50/1
Охлаждение	Производительность, кВтЕ	9000	12000
	Производительность, кВт	2,64	3,52
	Потребляемая мощность, Вт	180	185
	Рабочий ток, А	1,1	1,1
Нагрев	Производительность, кВтЕ	10000	13000
	Производительность, кВт	2,93	3,81
	Потребляемая мощность, Вт	180	185
	Рабочий ток, А	1,1	1,1
Расход воздуха (Низк./Ср./Выс.), м³/ч		230/340/500	300/480/600
Уровень шума (Низк./Ср./Выс.), дБ(А)		27,5/34,5/40	27,5/34,5/40
Номинальное статическое давление (ESP) (диапазон), Па		25 (0-40)	25 (0-60)
Тип хладагента		R32	
Размеры внутреннего блока (Ш×В×Г), мм		700×450×200	700×450×200
Размеры внутреннего блока в упаковке (Ш×В×Г), мм		860×540×275	860×540×275
Вес нетто внутреннего блока, кг		18,0	18,0
Вес брутто внутреннего блока, кг		22,0	22,0
Диаметр жидкостной трубы, мм (дюйм)		6,35 (1/4")	6,35 (1/4")
Диаметр газовой трубы, мм (дюйм)		9,53 (3/8")	9,53 (3/8")

ПОИСК И УСТРАНЕНИЕ НЕИСПРАВНОСТЕЙ

При возникновении следующих неисправностей отключите кондиционер, отсоедините его от сети электропитания и обратитесь в сервисный центр:

- Часто мигают индикаторы (5 раз в секунду). Вы отключили кондиционер и через две-три минуты включили его снова, но индикаторы продолжают мигать.
- Часто перегорают плавкий предохранитель или срабатывает автоматический выключатель.
- Внутри кондиционера попала вода или посторонние предметы.
- Другие нарушения в работе кондиционера.



Во избежание поражения электрическим током не меняйте электропроводку и не проводите ремонт кондиционера самостоятельно.

	Причина	Способ устранения
Кондиционер не работает	Отсутствует электропитание	Подождите, пока возобновиться электропитание
	Вилка не вставлена в розетку	Вставьте вилку в розетку
	Перегорел предохранитель	Замените предохранитель
	В пульте ДУ разрядились элементы питания	Замените элементы питания
	Недостаточная холодо- или теплопроизводительность	Отмените настройку таймера
Недостаточная холодо- или теплопроизводительность	Задана слишком высокая (в режиме охлаждения) или слишком низкая (в режиме нагрева) температура воздуха в помещении	Правильно задайте температуру
	Воздушный фильтр забит пылью	Очистите воздушный фильтр
	Посторонние предметы загораживают воздухозаборную или воздуховыпускную решетку наружного блока	Удалите посторонние предметы
	Открыты двери или окна	Закройте двери или окна
Кондиционер не охлаждает и не нагревает	Посторонние предметы загораживают воздухозаборную или воздуховыпускную решетку наружного блока	Удалите посторонние предметы
	Активизирована трехминутная задержка включения	Немного подождите
Если устранить неисправность не удалось, обратитесь в сервисный центр, назовите модель кондиционера и подробно опишите возникшую неисправность.		

ЭФФЕКТЫ, НЕ СВЯЗАННЫЕ С НАРУШЕНИЕМ НОРМАЛЬНОЙ РАБОТЫ КОНДИЦИОНЕРА

Кондиционер не работает

Кондиционер не включается сразу после нажатия кнопки «ON/OFF». Если горит индикатор рабочего состояния, то это указывает на нормальное функционирование кондиционера. Устройство защиты кондиционера от частых пусков не позволяет включать кондиционер ранее, чем через 3 минуты после его отключения. После включения кондиционера при низкой температуре наружного воздуха активируется система защиты от подачи холодного воздуха в помещение (См. далее «Система защиты от подачи холодного воздуха»).

Из внутреннего блока выходит белый туман и холодный воздух

Кондиционер работает в режиме охлаждения в помещении с высокой влажностью (при наличии пыли и паров масла в воздухе). Из-за скопления грязи во внутреннем блоке поддержание температуры воздуха в помещении на заданном уровне может оказаться невозможным. В этом случае следует провести чистку внутреннего блока. Выполнять эту работу должен квалифицированный специалист. Сразу после отключения режима оттаивания из кондиционера, работающего в режиме нагрева, может выходить водяной пар.

Шум

При работе кондиционера могут быть слышны звуки текущей воды. Эти звуки вызваны течением хладагента по межблочным трубопроводам. Звуки текущей воды могут быть слышны при оттаивании кондиционера и сразу после его отключения. Эти звуки связаны с изменением расхода хладагента и прекращением его течения. При включении и отключении кондиционера могут быть слышны шелкающие звуки. Эти звуки вызваны тепловым расширением или сжатием пластмассовых деталей при изменении температуры корпуса.

Из внутреннего блока вылетает пыль

Это происходит при первом пуске кондиционера или после длительного перерыва в работе.

Кондиционер испускает неприятный запах

Кондиционер поглощает сигаретный дым, а также запах, исходящий от стен и мебели, и затем возвращает его в помещение.

Самопроизвольное переключение с режима охлаждения на режим вентиляции

Во избежание замораживания тепло-

обменника кондиционер автоматически переключается в режим вентиляции и возвращается в режим охлаждения через довольно длительный интервал времени. При достижении заданной температуры воздуха компрессор отключается и кондиционер продолжает работать в режиме вентиляции. При повышении температуры воздуха компрессор снова включается.

Переключение с режима нагрева в режим вентиляции

При достижении заданной температуры воздуха компрессор отключается, и кондиционер продолжает работать в режиме вентиляции. При снижении температуры воздуха компрессор снова включается.

При относительной влажности воздуха в помещении выше 80 % на поверхности кондиционера может образоваться конденсат

Режим оттаивания

При обмерзании теплообменника наружного блока в режиме нагрева теплопроизводительность кондиционера снижается. Через некоторое время кондиционер автоматически переходит в режим оттаивания. При этом компрессор постоянно работает, а вентиляторы не вращаются. После завершения цикла оттаивания кондиционер возвращается в режим нагрева.

Режим нагрева

При работе в режиме нагрева кондиционер переносит тепло, содержащуюся в наружном воздухе, внутрь помещения. При понижении температуры наружного воздуха теплопроизводительность кондиционера уменьшается, и температура обработанного воздуха понижается.

Система защиты от подачи холодного воздуха

Во избежание подачи в помещение холодного воздуха вентилятор внутреннего блока автоматически уменьшает скорость вращения или останавливается.

Это происходит в следующих случаях:

- Только что включился режим нагрева.
- Только что завершился цикл оттаивания.
- Очень низкая температура наружного воздуха.

Система защиты от частых пусков (трехминутная задержка)

При повторном пуске кондиционера сразу же после его отключения кондиционер включается только через 3 минуты.

УХОД И ОБСЛУЖИВАНИЕ

ОСТОРОЖНО!

Во избежание поражения электрическим током не меняйте электропроводку и не проводите ремонт кондиционера самостоятельно.

Чистка внутреннего блока

1. Для чистки внутреннего блока и пульта ДУ пользуйтесь сухой мягкой тканью.
2. Если поверхность внутреннего блока сильно загрязнена, смочите ткань холодной водой.
3. Лицевую панель можно снять и промыть водой, после чего следует вытереть ее сухой тканью.

ВНИМАНИЕ!

- Не пользуйтесь для чистки кондиционера химическими моющими средствами и не допускайте попадания этих веществ на поверхность блока.
- Не пользуйтесь для чистки кондиционера абразивным порошком, бензином, растворителем, и другими химически активными веществами. В противном случае пластиковая поверхность кондиционера может повредиться или деформироваться.

Чистка воздушного фильтра

Загрязненные воздушные фильтры снижают производительность кондиционера, поэтому чистите их, по возможности, чаще.

1. Откройте лицевую панель и поднимите ее вверх до щелчка. Услышав щелчок, прекратите подъем панели. Возьмитесь за среднюю часть фильтра и потяните вниз.
2. Очистите фильтр с помощью пылесоса. Если фильтр сильно загрязнен, сполосните его водой.
3. Вставьте верхнюю часть фильтра во внутренний блок и закрепите его левую и правую стороны.

Техническое обслуживание

Уберите посторонние предметы, загораживающие воздухозаборную и воздуховыпускную решетки внутреннего и наружного блоков.

ВНИМАНИЕ!

При установке внутреннего блока на расстоянии менее 30 см от потолка необходимо проводить чистку внутреннего блока и его фильтров не реже 2-х раз в неделю при активном использовании кондиционера.

Хранение кондиционера по окончании сезона эксплуатации

1. Включите кондиционер на несколько часов в режиме вентиляции. Это позволит полностью просушить его внутренние полости.
2. Отключите кондиционер и извлеките вилку из розетки. Извлеките элементы питания из пульта дистанционного управления.
3. Механизмы наружного блока требуют регулярного осмотра и чистки, поэтому своевременно обращайтесь в сервисный центр.

Ремонт

Если ваш кондиционер работает неисправно, отключите его и обратитесь в сервисный центр.

ОСТОРОЖНО!

- Монтаж кондиционера должен быть осуществлен квалифицированным специалистом.
- Убедитесь, что параметры сети электропитания соответствуют электрическим характеристикам, указанным на заводской табличке кондиционера.

ВНИМАНИЕ!

- В линии электропитания должен быть установлен автоматический выключатель с заземлением или сетевой выключатель с отключающей способностью, в 1,5 раза превышающей максимальный потребляемый ток агрегата.
- Если вилка кондиционера не соответствует розетке сети электропитания, обратитесь к квалифицированному электрику для замены розетки.
- Не эксплуатируйте кондиционер при поврежденном кабеле электропитания. По вопросу замены поврежденного кабеля обратитесь к квалифицированному специалисту.
- Позаботьтесь, чтобы шум и горячий воздух от наружного блока не мешали соседям.
- При нарушении нормальной работы кондиционера обратитесь в гарантийную мастерскую.
- По вопросу перемещения или демонтажа кондиционера обратитесь в сервисный центр.

ТРАНСПОРТИРОВКА И ХРАНЕНИЕ

При транспортировке должны быть исключены любые возможные удары и перемещения упаковки внутри транспортного средства.

Прибор должен храниться в упаковке изготовителя в закрытом помещении при температуре +4 до +40 °С и относительной влажности до 85 % при температуре 25 °С.

Транспортирование и хранение прибора должно соответствовать указаниям манипуляционных знаков на упаковке.

КОМПЛЕКТАЦИЯ

Внутренний блок:

1. Внутренний блок, 1 шт.
2. Крепления для монтажа на стену (только для настенного внутреннего блока), 1 комплект.
3. Пульт ДУ (проводной или беспроводной), 1 шт.
4. Удлинительный кабель для проводного пульта (только для блоков канального типа), 1 шт.
5. Батарейки типа AAA(LR03/R03) (только для моделей с беспроводным пультом ДУ), 2 шт.
6. Дренажный патрубок наружного блока и уплотнительное кольцо к нему (только для блоков настенного типа), 1 шт.
7. Комплект гаек для вальцовочных соединений внутреннего блока (на фреоновых трубах или отдельно), 1 комплект.
8. Отрезы теплоизоляционного материала (только для блоков канального типа), 1 комплект.
9. Комплект фильтров тонкой очистки воздуха (active carbon и silver ion), по 1 шт. каждого. (только для моделей RCI-TMN09HN, RCI-TMN12HN, RCI-PX32HN).
10. Инструкция, 1 шт.
11. Гарантийный талон (в инструкции).

Наружный блок:

12. Наружный блок, 1 шт.
13. Дренажный патрубок наружного блока и уплотнительное кольцо к нему, 1 шт.
14. Переходник с 3/8" на 1/2" (в зависимости от модели).
15. Переходник с 1/2" на 3/8" (в зависимости от модели).
16. Набор подавителей э/м помех (в зависимости от модели).
17. Комплект гаек для вальцовочных соединений наружного блока (на фреоновых вентиллях), 1 комплект.

СРОК ЭКСПЛУАТАЦИИ

Срок эксплуатации прибора составляет 10 лет при условии соблюдения соответствующих правил по установке и эксплуатации.

ПРАВИЛА УТИЛИЗАЦИИ

По истечению срока службы прибор должен подвергаться утилизации в соответствии с нормами, правилами и способами, действующими в месте утилизации. Не выбрасывайте прибор вместе с бытовыми отходами. По истечении срока службы прибора, сдавайте его в пункт сбора для утилизации, если это предусмотрено нормами и правилами вашего региона. Это поможет избежать возможных последствий на окружающую среду и здоровье человека, а также будет способствовать повторному использованию компонентов изделия. Информацию о том, где и как можно утилизировать прибор, можно получить от местных органов власти.



ДАТА ИЗГОТОВЛЕНИЯ

Дата изготовления указана на приборе.